

INHALTSVERZEICHNIS

Sicherheitshinweise	5
Bestimmungsgemäßer Gebrauch	5
Betriebssicherheit	5
Aufstellort	6
Reparatur	6
Vorgesehene Umgebung	7
Stromversorgung	7
Das DVD-Laufwerk	8
Ohrhörer	8
Umgang mit Batterien	8
Geräteübersicht	10
Fernbedienung	10
DVD-Player	11
Unterseite und Rückseite DVD-Player	12
Monitor	13
Allgemeines	14
Über DVD	14
DVD-Aufbau	14
Regionalcodes	14
Abspielbare Formate	15
Stromversorgung und Anschlüsse	16
Batterie in die Fernbedienung einlegen	16
Akku laden	17
Autoadapter anschließen	17
USB	18
SD/MMC-Speicherkarten	18
Kopfhörer	18
COAXIAL-Ausgang	19
Audio-/Video- und Stromverbindung zwischen DVD-Player und Monitor ...	19
Netzanschluss	20
Das Gerät im Auto befestigen	21
Allgemeines zum Betrieb	22
Steuerung am Gerät oder über die Fernbedienung	22
Einschalten/Ausschalten	22
Betriebsart wählen	22
Wiedergabemedium wählen	22
Lautstärke	23

Bildeinstellung (MODE)	23
DVD-Betrieb	24
Disk einlegen	24
Tastenfunktionen	24
Navigieren auf MP3- und JPEG-Datenträgern	28
SETUP-Menü im DVD-Betrieb	30
ALLGEMEINES SETUP MENÜ	30
ANALOGAUSG. SETUP MENÜ	32
DOLBY DIGITAL EINSTELLUNG	32
VORZUGSEINSTELLUNGEN	33
PASSWORT SETUP MENÜ	35
Pixelfehler bei LCD-TVs	36
Reinigung	37
Entsorgung	38
Verpackung	38
Gerät	38
Batterien und Akku	38
Technische Daten	39

SICHERHEITSHINWEISE

Bestimmungsgemäßer Gebrauch

Das Gerät ist geeignet für:

- die Wiedergabe von DVDs und anderer kompatibler Datenträger
- die Wiedergabe von USB-Datenträgern und SD/MS/MMC-Speicherkarten
- als Ausgabe- und Wiedergabegerät für Video- und Audioquellen

Ungeachtet der möglichen professionellen Nutzung ist dieses Gerät für den Privatgebrauch vorgesehen.

Betriebssicherheit

- Kinder sollen beaufsichtigt werden um sicherzustellen, dass sie nicht mit dem Gerät spielen. Dieses Gerät ist nicht dafür bestimmt, durch Personen (einschließlich Kinder) mit eingeschränkten physischen, sensorischen, oder geistigen Fähigkeiten oder mangels Erfahrung und/oder mangels Wissen benutzt zu werden, es sei denn, sie werden durch eine für ihre Sicherheit zuständige Person beaufsichtigt oder erhalten von Ihnen Anweisungen, wie das Gerät zu benutzen ist.
- Halten Sie das Verpackungsmaterial, wie z. B. Folien von Kindern fern. Bei Missbrauch besteht Erstickungsgefahr.
- Öffnen Sie niemals das Gehäuse des Geräts (elektrischer Schlag, Kurzschluss- und Brandgefahr)!
- Führen Sie keine Gegenstände durch die Schlitze und Öffnungen ins Innere des Geräts (elektrischer Schlag, Kurzschluss und Brandgefahr)!
- Schlitze und Öffnungen des Geräts dienen der Belüftung. Decken Sie diese Öffnungen nicht ab (Überhitzung, Brandgefahr)!
- Üben Sie keinen Druck auf das Display aus. Es besteht die Gefahr, dass der Bildschirm bricht.
- Die Fernbedienung besitzt eine Infrarot-Diode der Klasse 1. Betrachten Sie die LED nicht mit optischen Geräten.
- Achtung! Bei gebrochenem Display besteht Verletzungsgefahr. Packen Sie die geborstenen Teile mit Schutzhandschuhen ein. Waschen Sie anschließend Ihre Hände mit Seife, da nicht auszuschließen ist, dass Chemikalien ausgetreten sind. Senden Sie die Bruchteile zur fachgerechten Entsorgung an Ihr Service Center.
- Berühren Sie das Display nicht mit den Fingern oder mit kantigen Gegenständen, um Beschädigungen zu vermeiden.

Der Lithium-Akku

Benutzen Sie nur den mitgelieferten Lithium-Akku. Falls dieser Akku beschädigt oder defekt sein sollte, wenden Sie sich an unser Service Center.

Aufstellort

- Neue Geräte können in den ersten Betriebsstunden einen typischen, unvermeidlichen aber völlig ungefährlichen Geruch abgeben, der im Laufe der Zeit immer mehr abnimmt. Um der Geruchsbildung entgegenzuwirken, empfehlen wir Ihnen, den Raum regelmäßig zu lüften. Wir haben bei der Entwicklung dieses Produktes Sorge dafür getragen, dass geltende Grenzwerte deutlich unterschritten werden.
- Halten Sie das Gerät und alle angeschlossenen Geräte von Feuchtigkeit fern und vermeiden Sie Staub, Hitze und direkte Sonneneinstrahlung. Das Nichtbeachten dieser Hinweise kann zu Störungen oder zur Beschädigung des Geräts führen.
- Falls Sie das Gerät im Freien betreiben, stellen Sie sicher, dass es keiner Feuchtigkeit (Regen, Schnee etc.) ausgesetzt ist.
- Das Gerät darf nicht Tropf- oder Spritzwasser ausgesetzt werden. Stellen Sie keine mit Flüssigkeit gefüllten Gefäße (Vasen oder ähnliches) auf das Gerät. Das Gefäß kann umkippen und die Flüssigkeit kann die elektrische Sicherheit beeinträchtigen.
- Stellen Sie keine offenen Brandquellen (Kerzen oder ähnliches) auf das Gerät oder in unmittelbare Reichweite.
- Achten Sie auf genügend große Abstände zu Möbelwänden. Halten Sie einen Mindestabstand von 10 cm rund um das Gerät zur ausreichenden Belüftung ein.
- Betreiben Sie alle Komponenten auf einer stabilen, ebenen und vibrationsfreien Unterlage, um ein Umfallen des Geräts zu vermeiden.
- Vermeiden Sie Blendwirkungen, Spiegelungen und zu starke Hell-Dunkel-Kontraste, um Ihre Augen zu schonen.
- Der optimale Betrachtungsabstand beträgt 5 Mal die Bildschirmdiagonale.

Reparatur

- Ziehen Sie bei Beschädigung des Netzteils, der Anschlussleitung oder des Gerätes sofort den Stecker aus der Steckdose.
- Nehmen Sie das Gerät nicht in Betrieb, wenn Gerät oder Anschlussleitungen sichtbare Schäden aufweisen oder das Gerät heruntergefallen ist.
- Wenden Sie sich an den Kundendienst, wenn:
 - das Netzkabel angeschmort oder beschädigt ist;
 - Flüssigkeit in das Gerät eingedrungen ist;
 - das Gerät nicht ordnungsgemäß funktioniert;
 - das Gerät gestürzt oder das Gehäuse beschädigt ist.



Versuchen Sie auf keinen Fall, ein Geräteteil selbst zu öffnen und/oder zu reparieren. Es besteht die Gefahr des elektrischen Schlags. Wenden Sie sich im Störfall an unser Service Center oder eine andere geeignete Fachwerkstatt.

Vorgesehene Umgebung

- Das Gerät kann bei einer Umgebungstemperatur von +0 °C bis +35 °C betrieben werden.
- Im ausgeschalteten Zustand kann das Gerät bei -10 °C bis +45 °C gelagert werden.
- Wahren Sie mindestens einen Meter Abstand von hochfrequenten und magnetischen Störquellen (Fernsehgerät, Lautsprecherboxen, Mobiltelefon usw.), um Funktionsstörungen zu vermeiden.
- Warten Sie nach einem Transport des Geräts solange mit der Inbetriebnahme, bis das Gerät die Umgebungstemperatur angenommen hat.
- Bei großen Temperatur- oder Feuchtigkeitsschwankungen kann es durch Kondensation zur Feuchtigkeitsbildung innerhalb des Geräts kommen, die einen elektrischen Kurzschluss verursachen kann.
- Ziehen Sie während eines Unwetters oder, wenn das Gerät für längere Zeit nicht benutzt wird, den Stecker aus der Steckdose und das Antennenkabel aus der Antennenbuchse.

Stromversorgung



ACHTUNG! Auch im ausgeschalteten Zustand sind Teile des Gerätes unter Spannung. Um die Stromversorgung zu Ihrem Gerät zu unterbrechen oder das Gerät gänzlich von Spannung frei zuschalten, trennen Sie das Gerät vollständig vom Netz.

- Betreiben Sie das Gerät nur an geerdeten Steckdosen mit 230 V~ 50 Hz. Wenn Sie sich der Stromversorgung am Aufstellort nicht sicher sind, fragen Sie bei Ihrem Energieversorger nach.
- Wir empfehlen zur zusätzlichen Sicherheit die Verwendung eines Überspannungsschutzes, um das Gerät vor Beschädigung durch Spannungsspitzen oder Blitzschlag aus dem Stromnetz zu schützen.
- Um die Stromversorgung zu unterbrechen, ziehen Sie das Steckernetzteil aus der Steckdose.
- Die Steckdose muss sich in der Nähe des Geräts befinden und leicht erreichbar sein.
- Sollten Sie ein Verlängerungskabel einsetzen, achten Sie darauf, dass dieses den VDE-Anforderungen entspricht. Fragen Sie ggf. Ihren Elektroinstallateur.
- Verlegen Sie die Kabel so, dass niemand darauf treten oder darüber stolpern kann.
- Verwenden Sie ausschließlich den mitgelieferten Netzadapter. Versuchen Sie nie, die Netzadapter an andere Buchsen anzuschließen, da sonst Schäden verursacht werden können.
- Verwenden Sie den zweiten Monitor nur mit dem DVD-Player und verbinden Sie diese nur über das mitgelieferte AV-DC-Kabel.

- Stellen Sie keine Gegenstände auf die Kabel, da diese sonst beschädigt werden könnten.

Das DVD-Laufwerk



Das DVD-Laufwerk ist ein Laserprodukt der Klasse 1. Das Gerät ist mit einem Sicherheitssystem ausgerüstet, das das Austreten von gefährlichen Laserstrahlen während des normalen Gebrauchs verhindert.

Um Augenverletzungen zu vermeiden, manipulieren oder beschädigen Sie niemals das Sicherheitssystem des Geräts.

Ohrhörer



Verwenden Sie den mitgelieferten Ohrhörer ausschließlich mit diesem DVD-Player (MD 82767).



Hohe Lautstärke bei der Verwendung des Ohrhörers kann zum Verlust des Hörsinns führen. Bevor Sie den Ohrhörer aufsetzen, stellen Sie die Lautstärke auf ein Minimum! Ihr Gehör kann Schaden nehmen, wenn es zu lange oder zu plötzlich hohen Lautstärken ausgesetzt wird.

Umgang mit Batterien

Die Fernbedienung wird mit Batterien betrieben. Batterien können brennbare Stoffe enthalten. Bei unsachgemäßer Behandlung können Batterien auslaufen, sich stark erhitzen, entzünden oder gar explodieren.

Befolgen Sie folgende Hinweise:

- Halten Sie Kinder von Batterien fern.
- Sollten Batterien verschluckt worden sein, melden Sie dies sofort Ihrem Arzt.
- Laden Sie niemals Batterien (es sei denn, dies ist ausdrücklich angegeben).
- Vermischen Sie keine neuen und alten Batterien oder Batterien unterschiedlichen Typs. Dies könnte bei Ihrem Gerät zu Fehlfunktionen führen. Darüber hinaus würde sich die schwächere Batterie zu stark entladen.
- Tauschen Sie immer beide Batterien gleichzeitig aus.
- Vertauschen Sie niemals die Polarität.
- Entladen Sie die Batterien niemals durch hohe Leistungsabgabe.
- Schließen Sie die Batterien niemals kurz.
- Setzen Sie Batterien niemals übermäßiger Wärme wie durch Sonnenschein, Feuer oder dergleichen aus!

- Zerlegen oder verformen Sie die Batterien nicht.
Ihre Hände oder Finger könnten verletzt werden oder Batterieflüssigkeit könnte in Ihre Augen oder auf Ihre Haut gelangen. Sollte dies passieren, spülen Sie die entsprechenden Stellen mit einer großen Menge klaren Wassers und informieren Sie umgehend Ihren Arzt.
- Vermeiden Sie starke Stöße und Erschütterungen.
- Reinigen Sie bei Bedarf Batterie- und Gerätekontakte vor dem Einlegen.
- Entfernen Sie verbrauchte Batterien sofort aus dem Gerät.
- Entfernen Sie die Batterien aus Ihrem Gerät, wenn dieses über einen längeren Zeitraum nicht benutzt wird.
- Isolieren Sie die Kontakte der Batterien mit einem Klebestreifen, wenn Sie Batterien lagern oder entsorgen wollen.

Umgang mit Lithium-Akkumulatoren

Dieses Gerät ist mit einem leistungsfähigen Lithium-Ionen Akkumulator 7,4 V, 2600 mAh ausgestattet. Beachten Sie beim Umgang folgende Hinweise:



WARNUNG!

- Es besteht Explosionsgefahr,
- wenn Sie einen anderen Akku als den mitgelieferten benutzen,
 - bei unsachgemäßem Einbau,
 - wenn der Akku Feuer fängt.

Schließen Sie den Akku nicht kurz.

Setzen Sie den Akku keinem direkten Sonnenlicht oder starker Hitze aus (über 40 °C).

Lassen Sie das Gerät nicht hinter der Windschutzscheibe im Fahrzeug liegen.

Benutzen Sie zum Laden des Akkus nur den mitgelieferten Netzadapter.

GERÄTEÜBERSICHT

Fernbedienung

1. DVD/CARD/USB: DVD-, USB- oder Speicherkarten-Wiedergabe einstellen.
2. MUTE: Ton ausschalten
3. Zifferntasten 0-9
4. GOTO: Die Wiedergabe ab einer bestimmten Stelle starten
5. 10+: Zweistellige Zifferneingabe
6. PBC: Playbackcontrol ein-/ausschalten
7. AUDIO: Audio einstellen
8. PLAY/PAUSE: Wiedergabe starten/unterbrechen
9. STOP: Wiedergabe anhalten
10. MODE: Displayeinstellungen aufrufen
11. ZOOM: Bild vergrößern/verkleinern
12. MENU: Hauptmenü der Disk aufrufen
13. SKIP \lll und SKIP \ggg : vorherigen/nächsten Titel aufrufen; gedrückt halten für schnellen Rücklauf/ Vorlauf
14. \lll / \ggg : Schnelllauf vorwärts oder rückwärts
15. SLOW MOTION: Zeitlupe einstellen
16. PROGRAM: Programmierte Wiedergabe einstellen
17. AB: Einen bestimmten Abschnitt wiederholen
18. REPEAT: Wiederholungsfunktion einstellen
19. SETUP: Setup-Menü aufrufen
20. ENTER: Einstellungen bestätigen
21. Pfeiltasten \leftarrow \rightarrow \uparrow \downarrow : in Menüs nach links/rechts, oben/unten navigieren; \leftarrow \rightarrow Lautstärke einstellen
22. TITLE: Titelmanü der Disk aufrufen
23. ANGLE: Kameraposition einstellen
24. SUBTITLE: Untertitel einstellen
25. DISPLAY: Wiedergabestatus aufrufen
26. SOURCE: Videoeingang/DVD-Wiedergabe einstellen

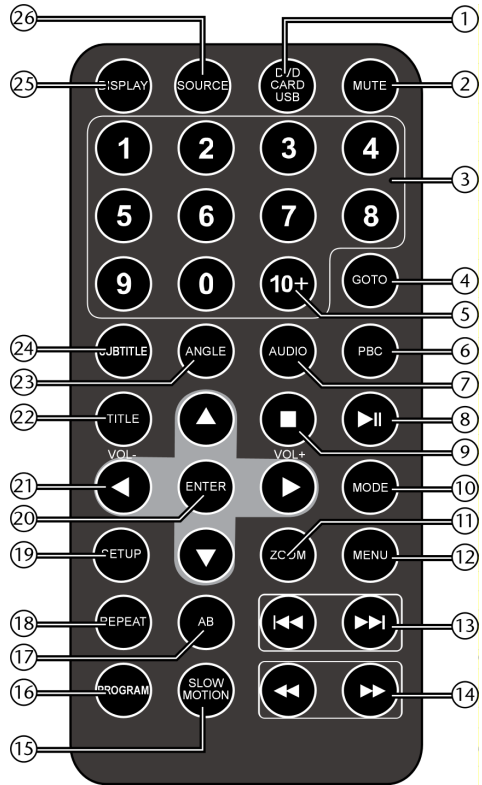

DVD-Player

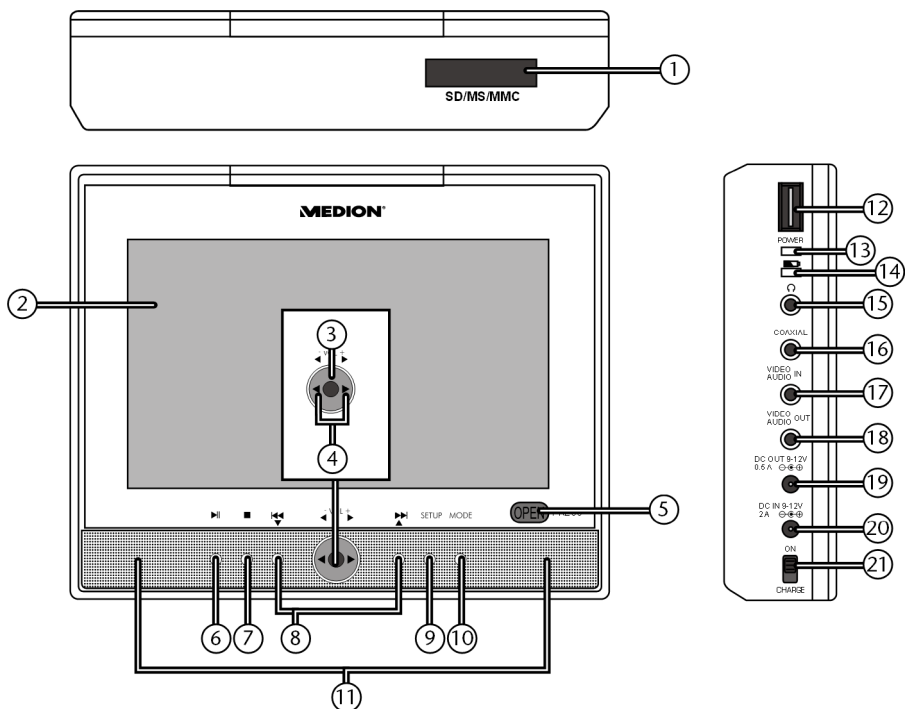

1. Kartensteckplatz für SD/MS/MMC Speicherkarten
2. Display
3. Infrarotfeld für die Fernbedienung
4. ◀ ▶ : in Menüs nach links/rechts navigieren
◀ ▶ : Lautstärke niedriger/höher
5. OPEN: Diskfach öffnen
6. ▶||: im Disk-Betrieb: PLAY/PAUSE;
Im Setup-Menü Eingaben bestätigen
7. ■: im Disk-Betrieb: STOP (Wiedergabe stoppen);
8. SKIP ◀◀ und SKIP ▶▶: vorherigen/nächsten Titel aufrufen
▲ ▼: in Menüs nach oben/unten navigieren
9. SETUP: Setup-Menü (Geräteeinstellungen) öffnen und schließen
10. MODE: wiederholt drücken, um die verschiedenen Bilschirmeinstellungen aufzurufen; ändern mit ◀ ▶
11. Lautsprecher
12. USB-Anschluss
13. POWER: grüne Betriebsanzeige
14. Akku-LED

- 15. Kopfhöreranschluss
- 16. COAXIAL: digitaler Audioausgang
- 17. AUDIO VIDEO IN: analoger Audio-/Videoeingang
- 18. AUDIO VIDEO OUT: analoger Audio-/Videoausgang
- 19. DC OUT 9-12V: Stromversorgung für zweiten Monitor
- 20. DC IN 9-12V: mitgelieferten Netzadapter anschließen
- 21. Schalter ON/CHARGE

Unterseite und Rückseite DVD-Player

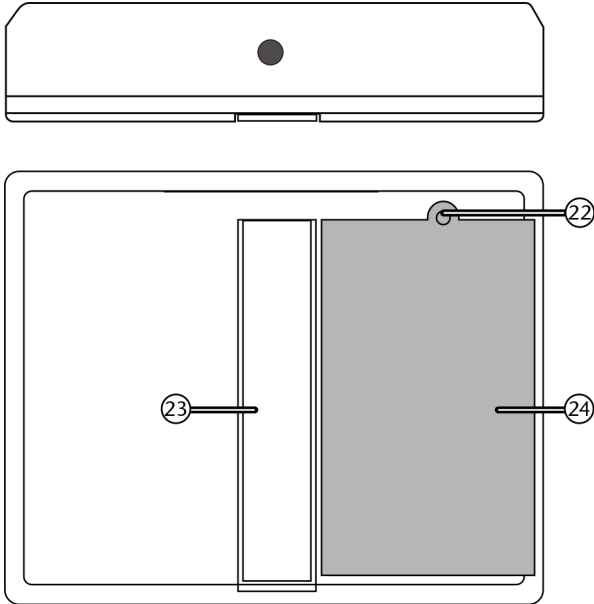

- 22. Schraube zum Öffnen des Akkufachs
- 23. Aufsteller
- 24. Akkublock

Monitor

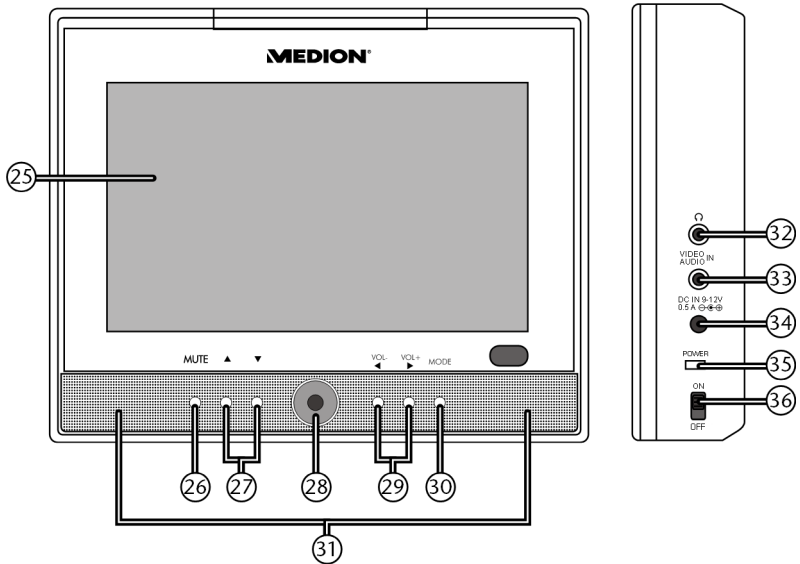

- 25. Display
- 26. MUTE: Stummschaltung
- 27. ▲ ▼ : in Menüs nach oben/unten navigieren
- 28. Infrarotfeld für die Fernbedienung
- 29. VOL-/Vol+ Lautstärke niedriger/höher;
◀ ▶ : in Menüs nach links/rechts navigieren
- 30. MODE: wiederholt drücken, um die verschiedenen Bildeinstellungen aufzurufen; ändern mit ◀ ▶
- 31. Lautsprecher
- 32. Kopfhöreranschluss
- 33. AUDIO VIDEO IN: analoger Audio-/Videoeingang
- 34. DC IN 9-12V: AV-DC-Kabel anschließen
- 35. POWER: grüne Betriebsanzeige
- 36. Schalter ON/OFF

ALLGEMEINES

Über DVD

Die DVD - Digital Versatile Disc (englisch für „vielseitige digitale Scheibe“) ist ein digitales Speichermedium für Informationen. DVDs sind durch eins der nebenstehenden Symbole gekennzeichnet.



Abhängig davon, wie die Informationen aufgebracht sind, ergeben sich verschiedene DVD-Typen mit unterschiedlichen Speicherkapazitäten.

DVD-Aufbau

Video-DVDs sind in Titel und Kapitel unterteilt. Eine DVD kann mehrere Titel haben, die wiederum aus mehreren Kapiteln bestehen können. Titel und Kapitel sind jeweils fortlaufend nummeriert:

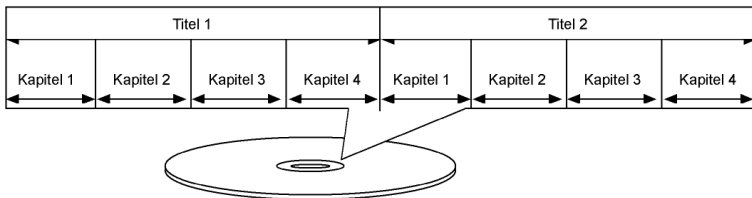

Normalerweise besteht der erste Titel einer DVD aus Lizenzhinweisen und Informationen zum Hersteller. Der nächste Titel ist meist der Film selbst. Weitere Titel können z. B. „Making-Of“-Reportagen, Filmvorschauen oder Informationen zu den Schauspielern enthalten.

Sprachen und Untertitel

Auf DVDs können bis zu acht Sprachen und Untertitel in bis zu 32 Sprachen gespeichert werden. Sprache und Untertitel können bei der Wiedergabe beliebig kombiniert werden.

Kamerawinkel

Bei manchen DVDs kann sogar der Kamerawinkel geändert werden, sofern der Film mit unterschiedlichen Kamerapositionen aufgenommen wurde.

Regionalcodes

Aufgrund weltweiter Vertriebsstrategien wurde für die DVD ein Code entwickelt, der das Abspielen nur auf Geräten erlaubt, die in bestimmten Regionen erworben wurden.

Dieser Code basiert auf einem System, das die Welt in sechs Regionen einteilt.

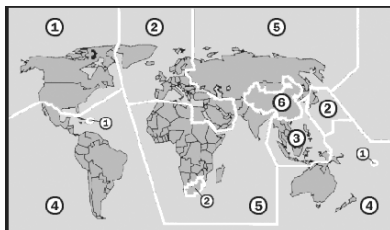

Europa gehört zur Zone 2. Auf Ihrem DVD-Player lassen sich daher DVDs abspielen, die mit dem Regionalcode 2 versehen sind. Der Regionalcode ist auf der Verpackung der DVD aufgedruckt (siehe nebenstehendes Logo).



Außer DVDs mit dem Regionalcode 2 lassen sich nur DVDs mit dem Regionalcode 0 (geeignet für jeden DVD-Player) auf dem Gerät wiedergeben.

 Sollten beim Abspielen bestimmter DVDs Probleme auftreten, versichern Sie sich, dass die DVD den Ländercode 2 oder 0 hat.

Abspielbare Formate

Außer DVDs kann das Gerät folgende Formate wiedergeben:

- DVD+RW, DVD+R, DVD-RW, DVD-R
- VCD und SVCD
- CD-Audio
- MP3
- WMA
- MPEG4
- DivX 3, 4, 5, 6, Xvid
- JPEG
- Foto-CD

STROMVERSORGUNG UND ANSCHLÜSSE

Batterie in die Fernbedienung einlegen

Die Fernbedienung benötigt zwei Batterien 1,5 V R03, Größe AAA.



ACHTUNG! Explosionsgefahr bei unsachgemäßem Auswechseln der Batterie. Ersatz nur durch denselben oder einen gleichwertigen Typ.

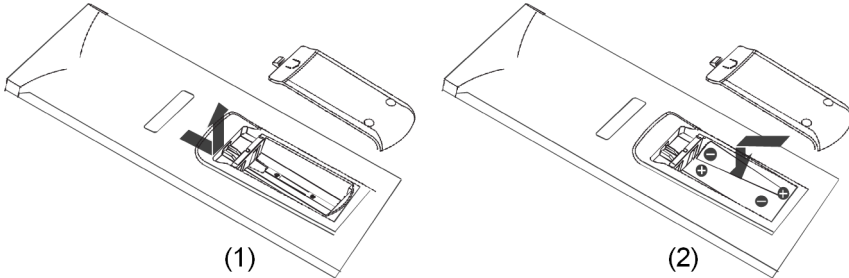



- ▶ Öffnen Sie das Batteriefach der Fernbedienung, indem Sie den Deckel nach unten schieben (1).
- ▶ Legen Sie zwei AAA-Batterien ein (2). Beachten Sie die Polarität! Der Minuspol liegt an der Feder an.
- ▶ Setzen Sie den Batteriefachdeckel wieder auf.

Akku laden

 Vor der ersten Inbetriebnahme müssen Sie den Akku vollständig laden. Dies dauert ca. 3,5 Stunden.

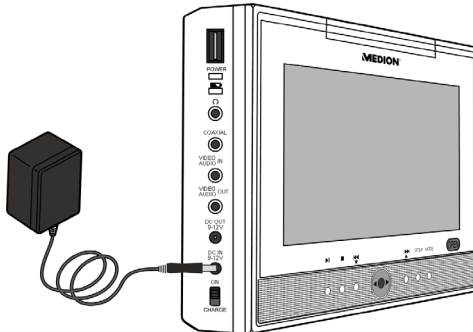
- ▶ Verbinden Sie den Stromversorgungsstecker des mitgelieferten Adapters an der DC IN 9 V-12 V-Buchse am Gerät.
Stecken Sie den Adapter in eine gut erreichbare Netzsteckdose.
Die Akku-LED am DVD-Player leuchtet rot, um zu signalisieren dass der Akku geladen wird.



- ▶ Warten Sie, bis die Akku-LED grün leuchtet. Bei grün leuchtender LED ist der Akku geladen.
-  Bei vollständig geladenem Akku können Sie das Gerät ca. 2,5 Stunden betreiben.
-  Wenn Sie den Akku längere Zeit nicht benutzen möchten, lagern Sie ihn nicht in vollkommen entladenen Zustand.

Autoadapter anschließen

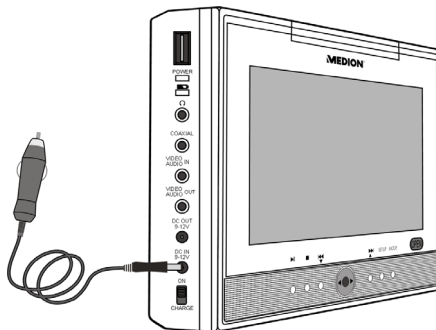

- ▶ Stecken Sie den Geräte-Stecker des Autoadapters in die Geräteanschluss-Buchse DC IN 9-12 V am DVD-Player.
- ▶ Stecken Sie den Autoadapter in eine geeignete Auto-Steckdose mit 12 V Bordspannung, z. B. den Zigarettenanzünder-Anschluss im Auto.

USB

- ▶ Schließen Sie einen USB-Stick an, um Dateien vom Stick auf dem Gerät auszugeben.
- ▶ Wählen Sie dann mit der Taste DVD/CARD/USB den USB-Betrieb.

SD/MMC-Speicherkarten

- ▶ Stecken Sie eine SD/MMC-Speicherkarte in den Kartensteckplatz am DVD-Player.
- ▶ Wählen Sie dann mit der Taste DVD/CARD/USB den SD/MMC-Betrieb.

Kopfhörer

Es steht am Monitor und am DVD-Player je ein Kopfhöreranschluss zur Verfügung. Sie können je einen Kopf- oder Ohrhörer mit 3,5 mm-Klinkenstecker anschließen.

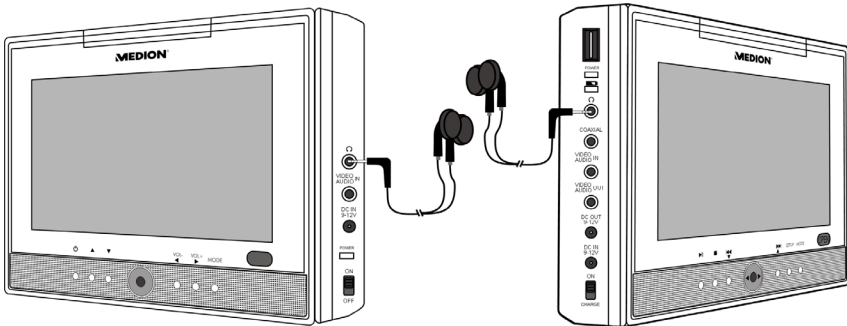

Wenn der Kopf-/Ohrhörer angeschlossen ist, wird das Tonsignal nur an die Kopfhörer weitergeleitet. Die Lautsprecher des Geräts sind abgeschaltet.



ACHTUNG! Zu hohe Lautstärke bei der Verwendung von Ohrhörern oder Kopfhörern erzeugt übermäßigen Schalldruck und kann zum Verlust des Hörsinns führen. Stellen Sie die Lautstärke auf ein Minimum, bevor Sie einen Ohrhörer aufsetzen. Verwenden Sie nur die mitgelieferten Ohrhörer!

COAXIAL-Ausgang

Digitaler Audioausgang für ein Audioausgabegerät, an dessen Lautsprechern Sie den Ton des DVD-Players ausgeben möchten, z. B. eine Stereoanlage mit entsprechendem digitalem Eingang.

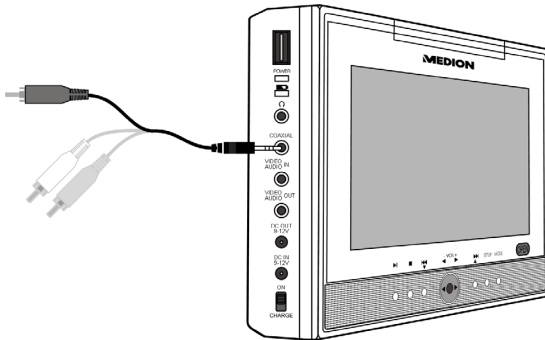

- i** So nutzen Sie den COAXIAL-Ausgang:
Schließen Sie an den COAXIAL-Ausgang den 3,5 mm-Klinkenstecker des mitgelieferten AV-Kabels an. Schließen Sie einen Cinchstecker des AV-Kabels an den digitalen Koaxialausgang des externen Geräts an.

Audio-/Video- und Stromverbindung zwischen DVD-Player und Monitor

Für die Strom- und Audio/Video-Verbindung schließen Sie das mitgelieferte AV-DC-Kabel zwischen DVD-Player und Monitor an.

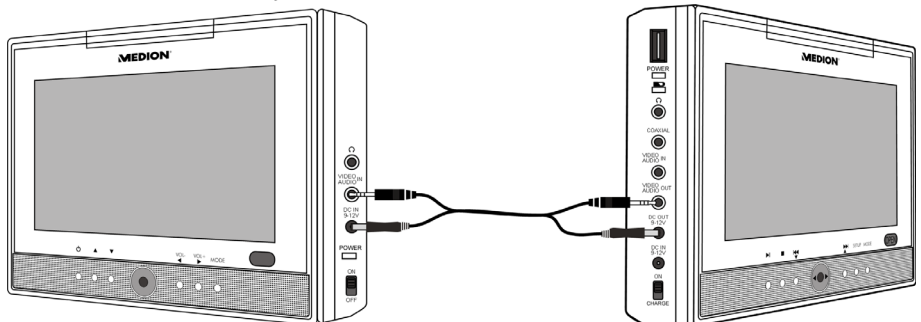

- ▶ Verbinden Sie die Buchse VIDEO AUDIO OUT am DVD-Player und die Buchse VIDEO AUDIO IN am Monitor mit den schwarzen Klinkensteckern.
- ▶ Verbinden Sie die Buchse DC OUT 9-12 V am DVD-Player und die Buchse DC IN 9-12 V am Monitor mit den Hohlsteckern des AV-DC-Kabels.

AUDIO/VIDEO OUT (DVD-Player)

Schließen Sie hier ein Gerät an, das Bild und Ton des DVD-Players wiedergeben soll (z. B. ein anderes Fernsehgerät).

AUDIO/VIDEO IN (DVD-Player und Monitor)

Schließen Sie hier ein Gerät an, dessen Bild und Ton am DVD-Player oder am Monitor ausgegeben werden soll. Setzen Sie ggf. das mitgelieferte AV-Kabel ein.

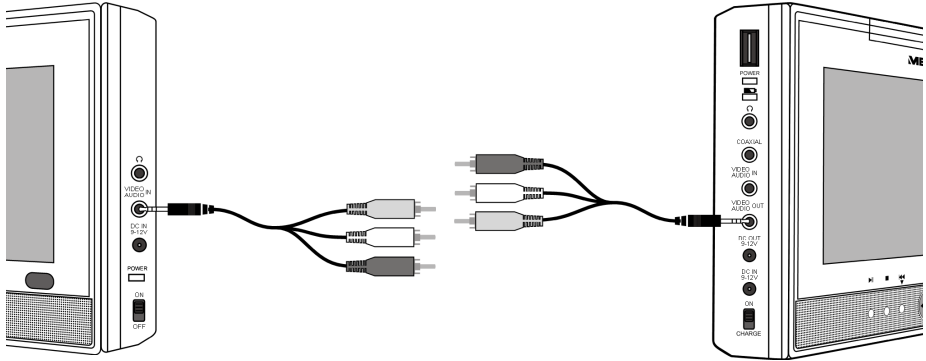



Netzanschluss

Wenn Sie alle Anschlüsse vorgenommen haben, verbinden Sie den Netzadapter mit einer Steckdose (230 V ~ 50 Hz) bzw. den Autoadapter an den Zigarettenanzünder-Anschluss im Auto.

DAS GERÄT IM AUTO BEFESTIGEN

Das Gerät kann im Auto betrieben werden. Dazu können die Taschen an der Kopfstütze eines Vordersitzes im Auto angebracht und die Geräte darin platziert werden.

 Bitte beachten Sie:
Die sichere Befestigung der Tasche im Auto kann nicht mit allen auf dem Markt befindlichen Kopfstützen garantiert werden.

 Sie können das Gerät im Auto mit dem Auto-Adapter betreiben.

So befestigen Sie die Tasche und das Gerät:

Zuerst legen Sie die Geräte in die offen stehende Tasche.

1. Legen Sie eine Disk ein.
2. Ziehen Sie die drei Klettverschlüsse an der Oberseite der Tasche auf.
3. Schieben Sie den DVD-Player dann in die Tasche und schließen Sie die Klettverschlüsse wieder.

Befestigen Sie dann die Tasche mit dem Gerät an der Kopfstütze.

4. An der Rückseite befinden sich zwei vertikale Gurte. Öffnen Sie die Klippverschlüsse und lösen Sie die Gurte so weit, dass sie gut um die Kopfstütze passen.
5. Legen Sie die Rückseite der Tasche an der Rückseite der Kopfstütze an. Ziehen Sie dann die Gurte um die Kopfstütze.
6. Schließen Sie den Klippverschluss und ziehen Sie die Gurte am losen Ende stramm.
7. Schließen Sie ggf. das Autoadapterkabel wie auf Seite 17 beschrieben an.

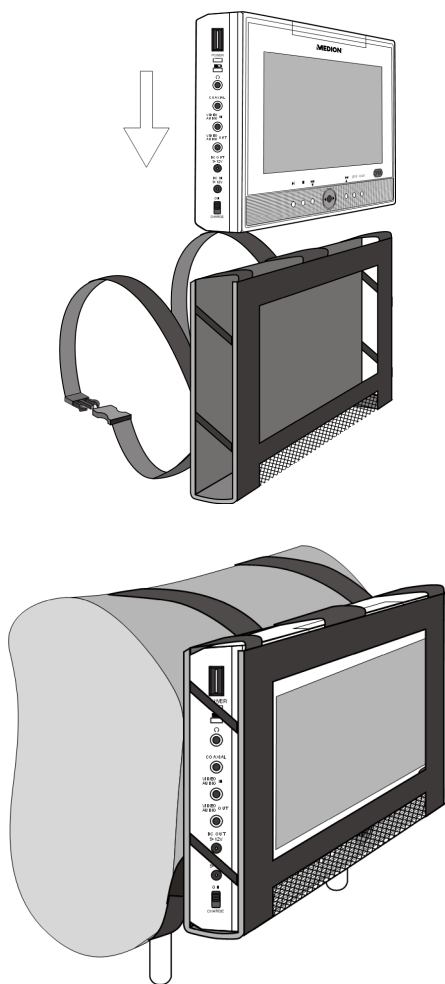

ALLGEMEINES ZUM BETRIEB

Steuerung am Gerät oder über die Fernbedienung

Tasten am Gerät

Mit den Tasten am Gerät können Sie die wesentlichen Wiedergabefunktionen Ihres Geräts aktivieren.

Tasten an der Fernbedienung

Die Fernbedienung bietet über diese Grundfunktionen hinaus zahlreiche zusätzliche Bedienelemente für die volle Funktionalität Ihres Geräts.



In dieser Anleitung beziehen wir uns auf die Tasten der Fernbedienung. Wenn die Tasten am Gerät gemeint sind, wird dies ausdrücklich erwähnt.

Einschalten/Ausschalten

Ein- und ausschalten

- ▶ Mit dem Schalter ON/CHARGE (ON/OFF) an den Geräteseiten schalten Sie die Geräte ein (ON) und komplett aus (CHARGE/OFF). Im eingeschalteten Zustand leuchtet die POWER-LED grün.

Betriebsart wählen

- ▶ Wählen Sie durch wiederholtes Drücken der Taste SOURCE die Betriebsart:
 - DVD
 - AV (Gerät zur Ausgabe externer Audio- und Videosignale verwenden)

Wiedergabemedium wählen

- ▶ Wählen Sie durch Drücken der Taste DVD/CARD/USB das Menü zur Auswahl des Wiedergabemediums:
 - DVD
 - MEDIA
- ▶ Ändern Sie die Einstellung mit den Pfeiltasten ▲ ▼ und bestätigen Sie die Auswahl mit ENTER.
- ▶ Im Punkt MEDIA können Sie mit der Pfeiltaste ▶ zur Medienauswahl wechseln.
- ▶ Wählen Sie mit den Pfeiltasten ▲ ▼ USB oder SD (für SD/MMC-Speicherkarten) aus und bestätigen Sie die Auswahl mit ENTER.



Hinweis:

Die Menüpunkte USB und SD werden nur bei entsprechend eingelegtem Datenträger angezeigt.

Lautstärke

Regeln Sie die Lautstärke

- ▶ entweder mit den Tasten VOL- und VOL+ am Monitor
 - ▶ oder während der Wiedergabe, mit den Pfeiltasten ◀ ▶ (am DVD-Player oder auf der Fernbedienung)
- Bei geöffneten Menüs dienen die Pfeiltasten zum Navigieren.

Stummschaltung

- ▶ Drücken Sie MUTE, um den Ton stumm zu schalten und die Stummschaltung wieder aufzuheben.

Bildeinstellung (MODE)

Durch wiederholtes Drücken der Taste MODE und Auswahl mit den Pfeiltasten ◀ ▶ rufen Sie nacheinander folgende Bildeinstellungen für die Displays von Monitor und DVD-Player getrennt auf (Richten Sie die Fernbedienung auf das entsprechende Gerät):

- Helligkeit
- Kontrast
- Farbsättigung
- Sprache
- RESET

MODE drücken

- Lautstärke

MODE drücken

- Bildlage (Normal, UNTEN (180° gedreht))
- ZOOM (Bildformat 16:9 / 4:3)
- ▶ Mit den Pfeiltasten ◀ ▶ können Sie die Einstellungen ändern.

DVD-BETRIEB

Disk einlegen

- ▶ Drücken Sie die Taste OPEN am Gerät und klappen Sie das Display des DVD-Players nach oben, um das Diskfach zu öffnen.
- ▶ Um das Diskfach zu schließen, drücken Sie den Deckel herunter. Vergewissern Sie sich, dass er hörbar einrastet.

Nach einigen Sekunden beginnt bei DVDs normalerweise automatisch die Wiedergabe der Disk. Eventuell müssen Sie ► (PLAY) drücken, oder es erscheint ein Menü, in dem Sie mit den Pfeiltasten eine Auswahl treffen müssen.

Tastenfunktionen

PLAY

- ▶ Drücken Sie die Taste ► (PLAY), um die Wiedergabe zu starten bzw. zu unterbrechen. Um die Wiedergabe fortzusetzen, drücken Sie die Taste ► (PLAY) erneut.

STOP



- ▶ Drücken Sie ■ (STOP) einmal, um die Wiedergabe zu stoppen. In diesem Modus können Sie die Wiedergabe an derselben Stelle mit ► (PLAY) fortsetzen.
- ▶ Drücken Sie ■ (STOP) ein weiteres Mal, um die DVD endgültig zu stoppen. Das Gerät befindet sich jetzt im Stopp-Modus.

Spezielle Bildschirrmeldung





Wenn Sie eine Funktion wählen, die auf dem eingelegten Medium nicht realisiert oder die im aktuellen Modus nicht aufrufbar ist, erscheint das nebenstehend abgebildete Nicht-gültig-Zeichen auf dem Bildschirm. Das Zeichen verschwindet nach wenigen Sekunden.

SKIP

- ▶ Drücken Sie während der Wiedergabe die Taste SKIP  oder , um zurück- oder vorzuspringen (bei DVDs: von Kapitel zu Kapitel; ansonsten: von Titel zu Titel).

 Bitte beachten Sie, dass bei vielen DVDs die Titel/Kapitel vor Start des eigentlichen Films (Lizenzhinweise) nicht übersprungen werden können.

Schnelllauf

Drücken Sie während der Wiedergabe die Taste  oder , um den Schnelllauf vorwärts oder rückwärts zu starten. Bei wiederholtem Drücken steigern Sie die Geschwindigkeit: $2x > 4x > 8x > 16x > 32x$. Bei nochmaligem Tastendruck oder mit  (PLAY) kehren Sie zur normalen Abspielgeschwindigkeit zurück.

SLOW MOTION - Zeitlupenfunktion

- ▶ Drücken Sie während der Wiedergabe mehrmals die Taste SLOW MOTION, um folgende Zeitlupenstufen einzustellen: $1/2$, $1/4$, $1/8$ und $1/16$.

Nach der letzten Zeitlupenstufe oder durch Drücken der Taste  (PLAY/PAUSE) läuft die Wiedergabe in normaler Geschwindigkeit weiter.

Bild vergrößern und verkleinern – ZOOM

Drücken Sie wiederholt die Taste ZOOM, um das Bild zu vergrößern und zu verkleinern: $x2 > x3 > x4 > x1/2 > x1/3 > 1/4$. Auf dem Bildschirm erscheint das Vergrößerungssymbol  mit dem Vergrößerungsfaktor.

Mit dem nächsten ZOOM kehren Sie zur normalen Ansicht zurück.

Mit den Pfeiltasten können Sie innerhalb des vergrößerten Bilds einen Bildausschnitt wählen.

GOTO (Direktsuche)

Mit der Taste GOTO können Sie ein Kapitel, einen Titel oder eine Zeit direkt ansteuern. Mit jedem Tastendruck verändern Sie die Auswahl. Die Wiedergabe beginnt an der gewählten Stelle.

 Sie können einen Titel auch direkt über die Zifferntasten eingeben, ohne vorher GOTO zu drücken. Die Wiedergabe beginnt direkt an der gewählten Stelle.

 Wenn Sie zweistellige Zahlen eingeben möchten, drücken Sie zuvor die Taste 10+ wiederholt für die Zehnerstelle, anschließend die zweite Stelle. Beispiel: Für die Zahl „34“ drücken Sie dreimal die Taste 10+, dann die Taste 4.

DVD

GOTO einmal drücken: Geben Sie ein gewünschtes Kapitel innerhalb des Titels ein.

GOTO zweimal drücken: Geben Sie die gewünschte Zeit innerhalb des Titels im Format H:MM:SS ein.

GOTO dreimal drücken: Geben Sie die gewünschte Zeit innerhalb des Kapitels im Format H:MM:SS ein.

Audio-CD/VCD

GOTO einmal drücken: DISC GOTO – Geben Sie die gewünschte Zeit auf der CD im Format MM:SS ein.

GOTO zweimal drücken: TRACK GOTO – Geben Sie die gewünschte Zeit innerhalb des Titels im Format MM:SS ein.

MP3

GOTO einmal drücken: Geben Sie den gewünschten Titel ein (drei Stellen; ggf. „0“ oder „00“ voranstellen).



Sie können die Nummer des Titels auch direkt, ohne die Taste GO TO, eingeben. Zur Eingabe von zweistelligen Nummern drücken Sie zunächst die Taste 10+ wiederholt für die Zehner, dann eine Zifferntaste für die Einer-Ziffer.

GOTO zweimal drücken: Geben Sie die gewünschte Zeit innerhalb des Titels im Format MM:SS ein.

Display

Mit der Taste DISPLAY können Sie sich während der Wiedergabe durch wiederholtes Drücken nacheinander die abgelaufene und verbleibende Zeit anzeigen lassen. Mit jedem Tastendruck erhalten Sie eine entsprechende Bildschirmmeldung:

DVD: Abgelaufene Zeit > Verbleibende Zeit > Abgelaufene Kapitelzeit > Verbleibende Kapitelzeit > Menü aus.

CD/VCD: Abgelaufene Zeit > Restspieldauer > Spieldauer insgesamt > Verbleibende Gesamtspieldauer > Menü aus.

Außerdem erscheint die Nummer des aktuellen Titels mit der Gesamtzahl der Titel.

MP3: Zeigt Wiedergabestatus und Lautstärkepegel an.

Wiederholung – REPEAT

Drücken Sie während der Wiedergabe die Taste REP. Auf dem Bildschirm erscheint das Wiederholungssymbol  und, mit jedem Tastendruck, der zu wiederholende Abschnitt (der Eintrag verschwindet nach ein paar Sekunden):

DVD: Kapitel > Titel > Alle > Aus.

Audio-CD: Stück (Titel) > Alle > Aus.

MP3: Zufall (Zufallswiedergabe) > Einmal (Titel wiederholen) > Wiederholen 1 (Titel wiederholen) > Ordner wiederholen > Ordner .

Bei Video-CDs und Xvid ist die REPEAT-Funktion nicht möglich.

Abspielreihenfolge

Die Programmier-Funktion ermöglicht Ihnen, bis zu 20 Kapitel (DVD) oder Titel (Audio) in einer selbst-definierten Reihenfolge abzuspielen.

Bei MP3-Medien ist keine Programmierung möglich.

So programmieren Sie die Reihenfolge:

- ▶ Drücken Sie die Taste PROGRAM. Auf dem Bildschirm erscheint eine Tabelle mit Programmplätzen. Im Tabellenkopf steht die Anzahl der Titel.
- ▶ Geben Sie mit den Zifferntasten der Fernbedienung den gewünschten Titel (TT) für Programmplatz 01 ein. Einstelligen Ziffern stellen Sie bitte eine 0 voraus.
- ▶ Bei DVDs geben Sie jetzt ebenso das gewünschte Kapitel (CH) ein. Der Cursor springt auf Programmplatz 02.
- ▶ Geben Sie nach Wunsch weitere Programmplätze genauso ein.

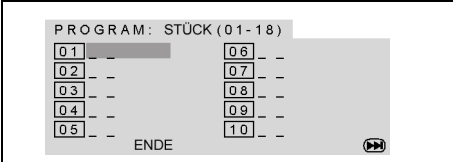
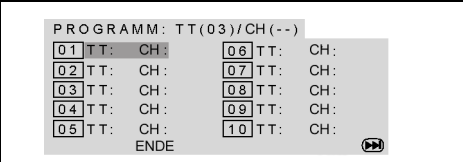
Programm-Menü CD	Programm-Menü DVD																								
	 <table border="1"><thead><tr><th>TT</th><th>CH</th><th>TT</th><th>CH</th></tr></thead><tbody><tr><td>01</td><td></td><td>06</td><td></td></tr><tr><td>02</td><td></td><td>07</td><td></td></tr><tr><td>03</td><td></td><td>08</td><td></td></tr><tr><td>04</td><td></td><td>09</td><td></td></tr><tr><td>05</td><td></td><td>10</td><td></td></tr></tbody></table> <p>At the bottom, it says 'ENDE' and has a right arrow icon.</p>	TT	CH	TT	CH	01		06		02		07		03		08		04		09		05		10	
TT	CH	TT	CH																						
01		06																							
02		07																							
03		08																							
04		09																							
05		10																							

Liste starten

- ▶ Sobald der erste Programmplatz eingegeben ist, erscheint am unteren Menürand der Eintrag START.
- ▶ Bewegen Sie den Cursor mit den Pfeiltasten auf den Eintrag START und drücken Sie ENTER. Die programmierte Liste startet. Mit der Taste PROGRAM können Sie die Liste wieder aufrufen.
- ▶ Drücken Sie zweimal STOP, um die Liste zu löschen.

Nach Ende der Wiedergabe springt der DVD-Player in den Standby-Modus.

Die programmierte Liste wird nicht gespeichert.

Audio-Einstellung (Sprache)

- ▶ Drücken Sie AUDIO wiederholt, um eine andere auf der DVD vorhandene Audioeinstellung (z. B. 2-Kanal-Ton oder 5.1-Kanal-Ton) oder die gesprochene Sprache auszuwählen. Die Umstellung erfolgt unmittelbar und braucht nicht bestätigt zu werden.



Beachten Sie jedoch bitte, dass diese Funktion auf vielen DVDs nicht realisiert ist.

Untertitelsprache

- ▶ Drücken Sie SUBTITLE wiederholt, um eine andere Untertitelsprache auszuwählen, sofern Untertitel auf der DVD vorhanden sind. Die Umstellung erfolgt unmittelbar und braucht nicht bestätigt zu werden.

DVD-Menüs aufrufen

Mit den Tasten TITLE und MENU rufen Sie die auf der DVD abgelegten Menüs auf.

In der Regel ruft die Taste MENU das Hauptmenü auf und die Taste TITLE das Titelménü. Mit den Pfeiltasten steuern Sie die Punkte in den DVD-Ménüs an. Bestätigen Sie jede Auswahl mit ENTER.



Bitte beachten Sie, dass es von der DVD abhängt, welche Ménüs bei welchem Aufruf erscheinen.

Kameraposition – ANGLE (nur DVD)

Auf wenigen DVDs sind einzelne Szenen aus verschiedenen Kamerapositionen aufgenommen.

Drücken Sie die Taste ANGLE, wiederholt, um den Kamerawinkel umzuschalten.

Das Symbol erscheint von selbst bei den entsprechenden Szenen, wenn im Menü ALLGEMEINES SETUP die Einstellung KAMERAPOS auf EIN gestellt ist.

PBC-Funktion (nur VCD 2.0)

Einige VCDs des Typs 2.0, die eine Titel-/Kapitelstruktur besitzen, bieten die Möglichkeit des Playback-Controls (PBC). Mit der Taste PBC aktivieren Sie das Playback-control. Es stehen erweiterte Funktionen für Ansteuerung der Titel/Kapitel zur Verfügung, wie etwa die Direktwahl von Titel/Kapitel oder die SKIP-Funktion.



Bitte beachten Sie, dass es von der VCD abhängt, welche Funktionen genau zur Verfügung stehen.

Navigieren auf MP3- und JPEG-Datenträgern

Auf MP3- und JPEG-Datenträgern können die Musik-Titel bzw. Bilder wie auf einem Datenmedium in Ordnern zusammengefasst sein.

- ▶ Legen Sie ein Wiedergabemedium mit MP3- oder JPEG-Daten ein (CD oder USB-Stick). Auf dem Bildschirm erscheint ein Menü mit der obersten Ordnerstruktur.

Sofern der Datenträger Ordner enthält, werden sie auf der linken Seite des Menüs aufgeführt (siehe nebenstehende Abbildung).

Ein MP3-Titel wird mit einem MP3-Symbol angezeigt.

Die Fläche des aktiven Ordners oder der aktiven Datei erscheint orange unterlegt. In der obersten Zeile steht die Gesamtzahl der Titel in dem Ordner.

- ▶ Gehen Sie mit den Pfeiltasten ▲ ▼ in einen der Ordner und bestätigen Sie mit ENTER/OK. Ggf. öffnen sich weitere Unterordner. In diesem Fall können Sie mit der linken Pfeiltaste ◀ oder über den obersten Menüpunkt (📁 ..) zum übergeordneten Menü zurückgehen.
- ▶ Um einen Titel zu hören bzw. ein Bild zu sehen, wählen Sie ihn/es aus und bestätigen Sie mit ▶ (PLAY) oder ENTER.

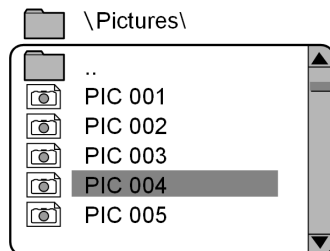
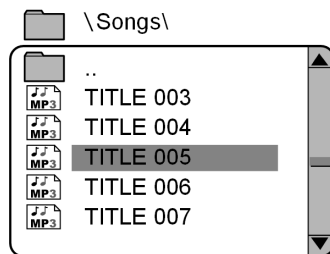

JPEG-Bilder

Bei JPEG-Bildern erhalten Sie auf der rechten Seite des Menüs eine Bildvorschau.

- ▶ Wählen Sie ein Bild aus und bestätigen Sie mit ENTER, um es sich groß anzeigen zu lassen. Alle Bilder des aktiven Ordners werden ab dem ausgewählten Bild nacheinander angezeigt („Dia-Show“).
- ▶ Mit den Tasten ◀◀ bzw. ▶▶ gelangen Sie zum nächsten bzw. vorherigen Ordner.
- ▶ Mit STOP ■ erscheinen eine Vorschau aller Bilder des Ordners sowie weitere Menüoptionen (Slide Show = Diashow; Menu = Menü, Prev Next = zurück vor).
- ▶ Wenn Sie während der Wiedergabe die Pfeiltasten ◀ ▶ drücken, drehen Sie das Bild.

Bitte beachten Sie, dass sehr große Bilder u. U. nicht dargestellt werden können.

SETUP-MENÜ IM DVD-BETRIEB

▶ Drücken Sie während des DVD-Betriebs die Taste SETUP. Auf dem Bildschirm erscheint die Hauptseite des SETUP-Menüs. Folgende Menüs sind im DVD-Betrieb aktiv:

- ALLGEMEINES SETUP
- ANALOG AUDIO SETUP
- DOLBY DIGITAL SETUP
- EINSTELLUNGEN
- PASSWORT SETUP

Navigieren in den Menüs

Wählen Sie mit ◀ ▶ zwischen den Menüs. Das aktive Menü ist orange unterlegt. Mit ▲ ▼ wählen Sie die Menüpunkte an und erhalten die Auswahlpunkte auf der rechten Seite. Die aktive Einstellung ist braun unterlegt.

Um eine Einstellung zu ändern, gehen Sie mit ▶ auf die rechte Seite und wählen mit ▲ ▼ einen anderen Punkt. Bestätigen Sie mit ENTER.

Mit ◀ kommen Sie zur übergeordneten Menü-Auswahl.

Mit SETUP können Sie das SETUP-Menü an jeder Stelle verlassen.

Das Menü VORZUGSEINSTELLUNGEN können Sie nicht während der Wiedergabe aufrufen. Stoppen Sie ggf. die Wiedergabe mit 2 x STOP.

ALLGEMEINES SETUP MENÜ

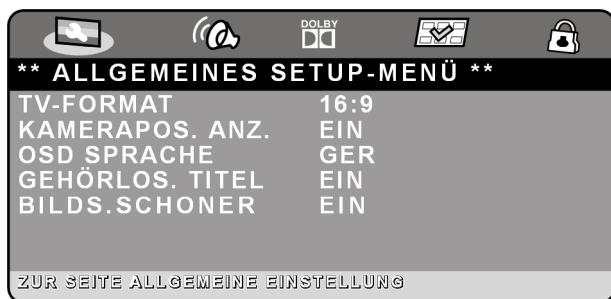

TV-FORMAT

Stellen Sie hier das Gerät auf das Anzeige-Format des Fernsehgeräts ein.

4:3 PANSKAN: Auswahl für Fernsehgeräte mit 4:3-Format. Das Pan ScanFormat stellt 16:9-Filmformate in voller Höhe dar, seitliche Bildanteile werden abgeschnitten.

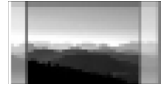

4:3 LETTERBOX : Auswahl für Fernsehgeräte mit 4:3-Format. Das Letterbox-Format verkleinert das 16:9-Filmformat auf Bildschirmbreite.



16:9: Auswahl für Fernsehgeräte im 16:9-Format.

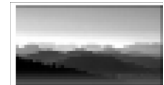

KAMERAPOS. ANZ.

Stellen Sie die Anzeige für verschiedene Kamerapositionen (auf wenigen DVDs realisiert) ein. (Mit der Taste ANGLE schalten Sie die Kamerapositionen um).

OSD SPRACHE

Hier stellen Sie die Sprache des OSD („On-Screen-Display“) ein, das heißt die Sprache für die Menüs des Geräts. Sie haben die Auswahl zwischen Englisch, Französisch, Deutsch, Italienisch, Portugiesisch und Spanisch.

Bei der Auswahl einer Sprache stellt sich das Menü unmittelbar um.

GEHÖRLOS. TITEL

Einige DVDs besitzen Untertitel für Gehörlose. Diese Untertitel enthalten im Gegensatz zu normalen Untertiteln auch Bildbeschreibungen.



Wenn Sie den DVD-Player an ein anderes Fernsehgerät angeschlossen haben, muss dieses Gerät ebenfalls die Funktion unterstützen, damit die Gehörlosen-Untertitel dargestellt werden können.

BILDS. SCHONER

Wenn der Bildschirmschoner aktiviert ist, erscheint ein Bildschirmschoner, wenn 3 Minuten lang keine Taste gedrückt wird (nicht während der Wiedergabe).

ANALOGAUSG. SETUP MENÜ

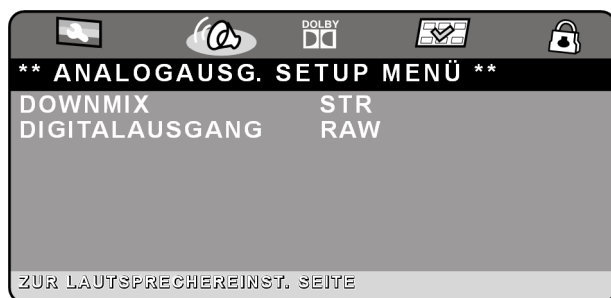

DOWNMIX

Falls Sie den analogen Ausgang benutzen, können Sie in diesem Menü hierfür Einstellungen vornehmen.

- STEREO:** Es wird ein Stereoton ausgegeben.
Wählen Sie diese Einstellung, wenn der Klang nur über zwei Lautsprecher ausgegeben wird.
- L/R:** Wählen Sie diese Einstellung, wenn das Gerät an einen Dolby Pro Logic-Decoder angeschlossen ist.

DIGITALAUSGANG

- SPDIF/AUS:** Der digitale Ausgang COAXIAL ist nicht aktiviert.
- SPDIF/RAW:** Zur Ausgabe eines digitalen 2.0-Kanal-Datenstroms, z. B. an eine Endstufe mit Dolby Digital-Decoder.
- SPDIF/PCM:** Standardformat zur Ausgabe eines Stereoformats.

DOLBY DIGITAL EINSTELLUNG



ZWEIKANALTON

- STEREO:** Es wird ein Stereo-Signal über den linken und rechten Lautsprecher (Audiokanal) ausgegeben

- L-MONO: Der linke Mono-Kanal wird über den linken Lautsprecher (Audiokanal) ausgegeben.
- R-MONO: Der rechte Mono-Ton wird über den rechten Lautsprecher (Audiokanal) ausgegeben.
- MIX-MONO: Der linke und rechte Mono-Ton wird über den linken und rechten Lautsprecher (Audiokanal) ausgegeben

DYNAMIK

Das Dolby-Digital-Tonformat unterstützt eine Dynamik-Einstellung, mit der Sie den Lautstärke-Unterschied zwischen leisen und lauten Passagen in einer Skala von OFF bis FULL in neun Schritten einstellen können.

- OFF: Der Ton wird unverändert, d. h. laute Passagen und Bässe werden laut, leise Passagen leise wiedergegeben („Kino-Sound“). Die Einstellung ist nur geeignet, wenn niemand gestört werden kann.
- FULL: Der Lautstärkeunterschied wird minimiert, d. h. laute Passagen werden reduziert, leise Passagen angehoben. Diese Einstellung ist z. B. nachts angebracht.

Um die Einstellung zu ändern, gehen Sie mit **▶** in die Skala auf der rechten Seite und wählen Sie mit **▲** oder **▼** den gewünschten Wert aus. Bestätigen Sie mit **ENTER**.

VORZUGSEINSTELLUNGEN



TV STANDARD

Wählen Sie hier den Farbstandard Ihres Fernsehgeräts:

- PAL: in vielen europäischen Ländern übliches Farbformat.
- MULTI: automatische Einstellung des Formates.
- NTSC: in Nordamerika übliches Farbformat.

AUDIO

Hier wird eine der auf der DVD gesprochenen Sprache voreingestellt.

Sie haben die Auswahl zwischen Englisch, Spanisch, Französisch, Deutsch, Italienisch, Portugiesisch, Niederländisch und Sonstige.

UNTERTITEL

Hier können Sie eine Sprache für die auf der DVD abgelegten Untertitel voreinstellen.

Sie haben die Auswahl zwischen Englisch, Spanisch, Französisch, Deutsch, Italienisch, Portugiesisch, Niederländisch und Sonstige.

DISK-MENÜ

Hier wählen Sie die Sprache der auf der DVD abgelegten Menüs (siehe "TITLE MENU, DVD MENU", S. 31) aus, sofern auf der Disk vorhanden.

Sie haben die Auswahl zwischen Englisch, Spanisch, Französisch, Deutsch, Italienisch, Portugiesisch, Niederländisch und Sonstige.

SPERREN

Hier stellen Sie die Freigabeklasse für DVDs ein (Elternkontrolle).

Einige DVDs und CDs sind mit Verschlüsselungssignalen der von der Motion Picture Association etablierten Freigabeklassen kodiert. Die acht Freigabeklassen lauten:

- 1 KIND.-SICH.: auch für kleine Kinder geeignet;
- 2 O. ALTERSB.: für alle Altersgruppen;
- 3 FREIG AB 6: empfohlen ab 6 mit elterlicher Aufsicht;
- 4 FREIG AB 12: empfohlen ab 12;
- 5 FREIG AB 16: empfohlen ab 16 mit elterlicher Aufsicht;
- 6 N. FREI U. 16: nicht frei unter 16;
- 7 N. FREI U. 18: nicht frei unter 18;
- 8 ERWACHSENE: nur für Erwachsene.

Wurde eine DVD z. B. mit der Freigabeklasse 7 (ab 18) oder 8 (Erwachsene) kodiert und Sie haben eine der Freigabeklassen 1 bis 6 eingestellt, so erfolgt eine Meldung und es muss das Passwort eingegeben werden. Es können auch nur Teile der DVD, das heißt bestimmte Filmszenen, mit einer Freigabeklasse oder verschiedenen Freigabeklassen kodiert sein.

Um die Freigabeklasse zu ändern, müssen Sie das Passwort eingeben (siehe "PASSWORT SETUP MENÜ", Seite 35).

MPEG4 SP

Einige MPEG4-Dateien können Untertitel enthalten.

- ▶ Stellen Sie hier die Sprachregion für die Untertitelanzeige bei MPEG4-Dateien ein. Einstellbar sind WEST. UR (westeuropäisch) und CENT. UR (zentraleuropäisch).

Bei falsch eingestellter Sprachregion kann es zu fehlerhafter Darstellung der Untertitel kommen.

GRUNDEINST.

Bestätigen Sie GRUNDEINST. > ZURÜCKSETZEN zweimal mit ENTER, um das Gerät auf die Werkseinstellungen zurückzusetzen.

! Bitte beachten Sie, dass ein geändertes Passwort nicht zurückgesetzt wird!

PASSWORT SETUP MENÜ



PASSWORT-MODUS

Hier können Sie einstellen, ob in bestimmten Situationen (z. B. beim Schauen einer DVD mit Altersbegrenzung, siehe "SPERREN", Seite 34) ein Passwort eingegeben werden muss (Einstellung EIN) oder ob nie ein Passwort eingegeben werden soll (Einstellung AUS).

PASSWORT

Hier können Sie das werkseitige Passwort ändern.

▶ Bestätigen Sie den Eintrag ÄNDERN mit ENTER.

Altes Passwort: Geben Sie hier mit den Zifferntasten der Fernbedienung das bestehende Passwort ein. Es besteht aus genau vier Ziffern. Wurde noch kein Passwort eingerichtet, gilt das werkseitige Passwort 1234.

Wenn Sie das richtige Passwort eingegeben haben, wird das nächste Feld für die Eingabe aktiviert.

Neues Passwort: Geben Sie hier mit den Zifferntasten der Fernbedienung eine vierstellige Zahl ein. Die Markierung springt auf das nächste Feld.

PW bestätigen: Geben Sie die vierstellige Zahl noch einmal ein.

▶ Drücken Sie ENTER, um das neue Passwort zu bestätigen.

Sollten Sie das neue Passwort vergessen haben, geben Sie das Master-Passwort 1369 ein.

PIXELFEHLER BEI LCD-TVS

Trotz modernster Fertigung kann es auf Grund der hochkomplexen Technik in seltenen Fällen zu Ausfällen von einzelnen oder mehreren Leuchtpunkten kommen.

Bei Aktiv-Matrix-TFTs mit einer Auflösung von 480 x 234 Pixeln, welche sich aus je drei Sub-Pixeln (Rot, Grün, Blau) zusammensetzen, kommen insgesamt ca. 336.960 Ansteuerelemente zum Einsatz. Aufgrund dieser sehr hohen Anzahl von Transistoren und des damit verbundenen äußerst komplexen Fertigungsprozesses kann es vereinzelt zu einem Ausfall oder zur fälschlichen Ansteuerung von Pixeln bzw. einzelnen Sub-Pixeln kommen.

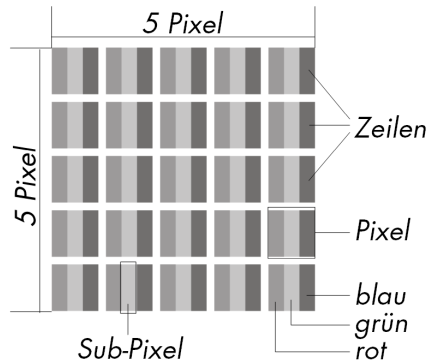

Beschreibung		Akzeptierte Zahl
Helle Sub-Pixel	1 Sub-Pixel	Max. 1
	Zwei nebeneinander liegend (horizontal/vertikal)	0
Abstand	Minimaler Abstand zwischen hellen und dunklen Sub-Pixel	Min. 5 mm
Dunkle Sub-Pixel	Einzeln	Max. 5
	Zwei nebeneinander liegend	Max. 0
Abstand	Minimaler Abstand zwischen hellen und dunklen Sub-Pixel	Min. 5 mm
Gesamtzahl heller und dunkler Sub-Pixel		Max. 5

Die Tabelle beschreibt die maximale Pixelfehler-Anzahl, die auf dem Bildschirm auftreten darf, ohne dass es sich um einen Garantiefall handelt. Ein Garantiefall liegt u. U. vor, wenn die oben angegebene Fehleranzahl in einer Kategorie überschritten ist.

REINIGUNG



Ziehen Sie vor dem Reinigen immer den Netzstecker und alle Verbindungskabel.

- Verwenden Sie keine Lösungsmittel, ätzende oder gasförmige Reinigungsmittel.
- Reinigen Sie den Bildschirm mit einem weichen, fusselfreien Tuch.
- Achten Sie darauf, dass keine Wassertröpfchen auf dem Gerät zurückbleiben. Wasser kann dauerhafte Verfärbungen verursachen.
- Setzen Sie den Bildschirm weder grellem Sonnenlicht noch ultravioletter Strahlung aus.



ACHTUNG! Es befinden sich keine zu wartenden oder zu reinigenden Teile innerhalb des Bildschirmgehäuses.

ENTSORGUNG

Verpackung



Ihr Gerät befindet sich zum Schutz vor Transportschäden in einer Verpackung. Verpackungen sind Rohstoffe und somit wiederverwendungsfähig oder können dem Rohstoffkreislauf zurückgeführt werden.

Gerät

Gerät und Akku müssen von einander getrennt entsorgt werden.

- ▶ Lösen Sie die Kreuzschraube der Akkuabdeckung an der Rückseite des DVD-Players.
- ▶ Nehmen Sie die Abdeckung ab und ziehen Sie den Stecker des Akkus vom Gerät ab.



Werfen Sie das Gerät am Ende seiner Lebenszeit keinesfalls in den normalen Hausmüll. Erkundigen Sie sich in Ihrer Stadt- oder Gemeindeverwaltung nach Möglichkeiten einer umwelt- und sachgerechten Entsorgung.

Batterien und Akku



Defekte und verbrauchte Batterien/Akkus gehören nicht in den Hausmüll. Die Batterien/Akkus müssen bei einer Sammelstelle für Altbatterien abgegeben werden.

TECHNISCHE DATEN

Hinweis zur elektrostatischen Aufladung:

Sollte das Gerät aufgrund elektrostatischer Aufladung nicht ordnungsgemäß funktionieren, setzen Sie das Gerät zurück, indem Sie es vorübergehend vom Netz trennen.

Hauptgerät

Eingangsspannung:	9-12 V 
Leistungsaufnahme:	< 15 W
Gerätemaße:	ca. 200 mm (B) x 167 mm (H) x 38 mm (T)
Umgebungstemperatur im Betrieb:	0 – +35 °C
Lagertemperatur:	-10 °C bis +45 °C

Bildschirm

Diagonale:	7" (ca. 18 cm)
Auflösung:	480 x 234

AV-Eingang/Ausgang

Videosignal:	FBAS
Video-/Audiostecker:	3,5 mm Klinke

Coaxialausgang

Coaxialstecker:	3,5 mm Klinke
-----------------	---------------





USB

Version:	1.1
----------	-----



Kopfhörerausgänge

Spannung:	max. 150 mV
Impedanz:	32 Ohm

Netzadapter

Modellnummer:	KSAS0240900200HE
Eingang:	AC 100-240 V ~ 50/60 Hz; 0.6 A
Ausgang:	9V  2.0A;  -  - 
Schutzklasse	II 

Autoadapter

Modellnummer: EB-01V
Eingangsspannung: 12 V  1500 mA
Ausgangsspannung: 12 V  1500 mA
Sicherung: T 1,6 AL 250 V

Wiederaufladbarer Lithium-Akku

Nennspannung: 7,4 V  2600 mAh



Technische Änderungen vorbehalten!

Dieses Gerät erfüllt die grundlegenden Anforderungen und relevanten Vorschriften der Öko-Design Richtlinie 2009/125/EG (Verordnung 1275/2008)