

# MEDION®

## Handleiding Mode d'emploi Bedienungsanleitung



**33,7 cm/13,3" Notebook**

**MEDION® AKOYA® E3222 (MD 62450)**

# Inhoudsopgave

<b>1.</b>	<b>Informatie over deze gebruiksaanwijzing.....</b>	<b>3</b>
1.1.	Betekenis van de symbolen.....	3
1.2.	Gebruiksdoel.....	5
<b>2.</b>	<b>Conformiteitsinformatie .....</b>	<b>5</b>
<b>3.</b>	<b>Informatie over handelsmerken.....</b>	<b>6</b>
<b>4.</b>	<b>Veiligheidsvoorschriften .....</b>	<b>7</b>
4.1.	Gevaren voor kinderen en personen met een beperkt vermogen om apparaten te bedienen.....	7
4.2.	Bedrijfszekerheid.....	8
4.3.	Nooit zelf repareren.....	10
4.4.	Plaats van opstelling.....	10
4.5.	Omgevingscondities.....	11
4.6.	Stroomvoorziening .....	12
4.7.	Aanwijzingen over de accu.....	13
4.8.	Bekabeling.....	13
4.9.	Aanwijzingen over de touchpad .....	14
4.10.	Aanwijzingen over het beeldscherm .....	15
4.11.	Back-up .....	16
4.12.	Ergonomie .....	16
<b>5.</b>	<b>Uitpakken .....</b>	<b>18</b>
<b>6.</b>	<b>Inhoud van de levering .....</b>	<b>18</b>
<b>7.</b>	<b>Aanzicht en beschrijving van de bedieningselementen .....</b>	<b>19</b>
7.1.	Staande modus.....	22
7.2.	Tablet-modus.....	22
7.3.	Presentatiemodus.....	22
<b>8.</b>	<b>Controle- en statuslampjes.....</b>	<b>24</b>
<b>9.</b>	<b>Stroomvoorziening .....</b>	<b>24</b>
9.1.	Aan-uitschakelaar .....	24
<b>10.</b>	<b>Ingebruikneming.....</b>	<b>25</b>
10.1.	Notebook starten.....	26
<b>11.</b>	<b>Gebruik op netstroom .....</b>	<b>27</b>
<b>12.</b>	<b>Omgaan met accu's in het algemeen .....</b>	<b>27</b>
12.1.	Gebruik op accustroom .....	27
<b>13.</b>	<b>Energiebeheer .....</b>	<b>29</b>
13.1.	Tips om energie te besparen .....	29
<b>14.</b>	<b>Beeldscherm .....</b>	<b>30</b>
14.1.	Beeldscherm openen en sluiten.....	30
14.2.	Aanraakscherm .....	30
14.3.	Externe monitor aansluiten.....	31
<b>15.</b>	<b>Gegevensinvoer.....</b>	<b>31</b>
15.1.	Toetsenbord.....	31

---

15.2.	Touchpad .....	32
<b>16.</b>	<b>Geluidssysteem.....</b>	<b>33</b>
16.1.	Externe audio-aansluitingen.....	33
<b>17.</b>	<b>Netwerken .....</b>	<b>34</b>
17.1.	Wifi (draadloos netwerk) .....	34
17.2.	Bluetooth® .....	35
17.3.	Vliegtuigmodus .....	35
<b>18.</b>	<b>microSD-kaartlezer .....</b>	<b>35</b>
18.1.	Geheugenkaart plaatsen.....	35
18.2.	Geheugenkaart verwijderen.....	36
<b>19.</b>	<b>USB-aansluiting .....</b>	<b>36</b>
<b>20.</b>	<b>Sleuf voor uitbreiding van het flashgeheugen .....</b>	<b>36</b>
20.1.	Veiligheidsvoorschriften.....	37
20.2.	Flash-geheugenuitbreiding plaatsen .....	37
20.3.	Flash-geheugenuitbreiding verwijderen .....	37
<b>21.</b>	<b>Notebook beveiligen.....</b>	<b>38</b>
21.1.	Opstartwachtwoord.....	38
<b>22.</b>	<b>Notebook resetten naar de fabriekinstellingen.....</b>	<b>39</b>
22.1.	Systeemherstel met Windows herstelopties .....	39
<b>23.</b>	<b>UEFI-instelling.....</b>	<b>41</b>
23.1.	UEFI-instelling uitvoeren .....	41
<b>24.</b>	<b>FAQ - veelgestelde vragen .....</b>	<b>41</b>
<b>25.</b>	<b>Klantenservice .....</b>	<b>43</b>
25.1.	Eerste hulp bij hardwareproblemen .....	43
25.2.	De oorzaak opsporen .....	44
25.3.	Hebt u verder nog hulp nodig?.....	44
25.4.	Driverondersteuning .....	44
25.5.	Transport.....	45
25.6.	Reiniging en onderhoud .....	45
25.7.	Opslag bij niet-gebruik .....	46
<b>26.</b>	<b>Upgrade/aanpassing en reparatie .....</b>	<b>47</b>
26.1.	Aanwijzingen voor de servicemonteur.....	47
<b>27.</b>	<b>Recycling en afvalverwerking .....</b>	<b>48</b>
<b>28.</b>	<b>Aanwijzingen over pixelfouten .....</b>	<b>49</b>
28.1.	Europese norm EN ISO 9241-307 klasse II .....	49
<b>29.</b>	<b>Energy Star® .....</b>	<b>51</b>
<b>30.</b>	<b>Technische gegevens.....</b>	<b>52</b>
30.1.	Informatie over wifi/Bluetooth® .....	54
<b>31.</b>	<b>Service-informatie.....</b>	<b>55</b>
<b>32.</b>	<b>Colofon .....</b>	<b>56</b>
<b>33.</b>	<b>Index .....</b>	<b>57</b>

---

# 1. Informatie over deze gebruiksaanwijzing



Hartelijk dank dat u voor ons product hebt gekozen. Wij wensen u veel plezier met het apparaat.

Lees de veiligheidsvoorschriften aandachtig door, voordat u het apparaat in gebruik neemt. Neem de waarschuwingen op het apparaat en in de gebruiksaanwijzing in acht.

Houd de gebruiksaanwijzing altijd binnen handbereik. Als u het apparaat verkoopt of doorgeeft aan iemand anders, vergeet dan niet om ook deze gebruiksaanwijzing mee te geven, omdat deze een wezenlijk onderdeel is van het product.

## 1.1. Betekenis van de symbolen

Als een tekstgedeelte is gemarkeerd met een van de volgende waarschuwingssymbolen, moet het in de tekst beschreven gevaar worden vermeden om de daar beschreven mogelijke consequenties te voorkomen.



### **GEVAAR!**

Waarschuwing voor direct levensgevaar!



### **WAARSCHUWING!**

Waarschuwing voor gevaar door een elektrische schok!



### **WAARSCHUWING!**

Waarschuwing voor mogelijk levensgevaar en/of zware verwondingen met blijvend letsel!



### **WAARSCHUWING!**

Waarschuwing voor gevaar door een hoog geluidsvolume!



### **VOORZICHTIG!**

Waarschuwing voor mogelijke matig ernstige en/of lichte verwondingen!



## LET OP!

Neem de aanwijzingen in acht om materiële schade te voorkomen!



Nadere informatie over het gebruik van het product!



Neem de aanwijzingen in de gebruiksaanwijzing in acht!

.

Opsommingsteken/informatie over gebeurtenissen die zich tijdens de bediening kunnen voordoen



Instructie voor een uit te voeren handeling



Producten die zijn gemarkeerd met dit symbool, voldoen aan de eisen van de EU-richtlijnen.



### Gebruik binnenshuis

Apparaten met dit symbool zijn uitsluitend geschikt voor gebruik binnenshuis.

Afb. A



Afb. B



### Polariteitsaanduiding

Bij apparaten met holle stekkers geven deze symbolen de polariteit van de stekker aan; in dit geval de variant binnen plus en buiten min (afb. A) of binnen min en buiten plus (afb. B).

---

## 1.2. Gebruiksdoel

Dit product is een apparaat op het gebied van de informatietechniek dat uitsluitend bedoeld is voor het gebruik, het beheer en de bewerking van elektronische documenten en multimedia-content en voor digitale communicatie. Het product is uitsluitend bedoeld voor privégebruik en niet voor industrieel/commercieel gebruik. Houd er rekening mee dat bij gebruik van het apparaat voor een ander doel dan dat waarvoor het bestemd is, de aansprakelijkheid komt te vervallen:

- Bouw het product zonder onze toestemming niet om en gebruik uitsluitend door ons geleverde of goedgekeurde vervangende onderdelen en accessoires.
- Neem alle informatie in deze gebruiksaanwijzing in acht en houd u in het bijzonder aan de veiligheidsvoorschriften. Iedere andere vorm van gebruik geldt als niet in overeenstemming met de voorschriften en kan persoonlijk letsel of materiële schade tot gevolg hebben.
- Gebruik het apparaat niet bij extreme omgevingscondities.

## 2. Conformiteitsinformatie

Hierbij verklaart MEDION AG dat dit apparaat in overeenstemming is met de fundamentele eisen en de overige toepasselijke voorschriften:

- RE-richtlijn 2014/53/EU
- Ecodesignrichtlijn 2009/125/EG
- RoHS-richtlijn 2011/65/EU

De volledige EU-verklaring van overeenstemming kan worden gedownload van [www.medion.com/conformity](http://www.medion.com/conformity).

Vanwege het 5 GHz-frequentiegebied van de ingebouwde wifi-oplossing is gebruik van het product in EU-landen (zie de tabel) alleen toegestaan binnen gebouwen.

Neem altijd de in het land van gebruik geldende wetgeving in acht.



---

AT	BE	BG	CZ	DK
EE	FR	DE	IS	IE
IT	EL	ES	CY	LV
LI	LT	LU	HU	MT
NL	NO	PL	PT	RO
SI	SK	TR	FI	SE
CH	UK	HR		

AT = Oostenrijk, BE = België, CZ = Tsjechië, DK = Denemarken, EE = Estland, FR = Frankrijk, DE = Duitsland, IS = IJsland, IE = Ierland, IT = Italië, EL = Griekenland, ES = Spanje, CY = Cyprus, LV = Letland, LT = Litouwen, LU = Luxemburg, HU = Hongarije, MT = Malta, NL = Nederland, NO = Noorwegen, PL = Polen, PT = Portugal, RO = Roemenië, SI = Slovenië, SK = Slowakije, TR = Turkije, FI = Finland, SE = Zweden, CH = Zwitserland, UK = Verenigd Koninkrijk, HR = Kroatië

### **3. Informatie over handelsmerken**

Windows® is een geregistreerd handelsmerk van de firma Microsoft®.

Intel®, het Intel®-logo, Intel Inside®, Intel Core®, Ultrabook™ en Core Inside® zijn handelsmerken van Intel® Corporation in de VS en andere landen.

Het HDMI-logo en de High-Definition Multimedia Interface zijn geregistreerde handelsmerken van HDMI Licensing LLC.

Het Bluetooth® woordmerk en de logo's zijn geregistreerde merken van Bluetooth SIG, Inc. en worden door Lenovo/MEDION onder licentie gebruikt.

Dolby™ is een geregistreerd handelsmerk van Dolby Laboratories.

Energy Star® is een geregistreerd handelsmerk van het Environmental Protection Agency.

Andere handelsmerken zijn eigendom van hun bezitters.

---

## 4. Veiligheidsvoorschriften

### 4.1. Gevaren voor kinderen en personen met een beperkt vermogen om apparaten te bedienen

Dit apparaat kan worden gebruikt door kinderen vanaf 8 jaar en door personen met lichamelijke, zintuiglijke of geestelijke beperkingen of gebrek aan kennis en ervaring, als er iemand toezicht op hen houdt of als hun is geleerd hoe ze het apparaat veilig kunnen gebruiken en ze hebben begrepen welke gevaren het gebruik van het apparaat met zich meebrengt.

- Houd toezicht op kinderen om ervoor te zorgen dat ze niet met het apparaat spelen.
- Reiniging en gebruikersonderhoud mogen niet worden uitgevoerd door kinderen zonder dat er iemand toezicht op hen houdt.
- Bewaar het apparaat en de accessoires buiten het bereik van kinderen.



#### **GEVAAR!**

#### **Verstikkingsgevaar!**

Verpakkingsmateriaal is geen speelgoed!

Verpakkingsfolie kan worden ingeslikt of verkeerd worden gebruikt. Hierdoor bestaat er gevaar voor verstikking!

- ▶ Houd het verpakkingsmateriaal, zoals folie of plastic zakken, uit de buurt van kinderen.





## **WAARSCHUWING!**

### **Gehoorschadiging!**

Een te hoog geluidsvolume bij het gebruik van oortelefoons of hoofdtelefoons en verandering van de basisinstellingen van de equalizer, de drivers, de software of het besturingssysteem leiden tot een te grote geluidsdruk en kunnen gehoorschade of -verlies tot gevolg hebben.

- ▶ Stel het geluidsvolume in op de laagste waarde, voordat met de weergave wordt begonnen.
- ▶ Start de weergave en verhoog het geluidsvolume tot het niveau dat u prettig vindt.

## **4.2. Bedrijfszekerheid**

Lees dit hoofdstuk aandachtig door en neem alle hierin opgenomen aanwijzingen in acht. Zo waarborgt u een betrouwbare werking en een lange levensduur van uw product.

### **Binnendringende vloeistof kan de elektrische veiligheid in gevaar brengen.**

- ▶ Bescherm het apparaat tegen druipt- en spatwater en zet geen met vloeistof gevulde voorwerpen, bijv. vazen, op of in de directe nabijheid van het apparaat.
- ▶ Giet geen vloeistoffen in het notebook.
- ▶ Om beschadigingen te voorkomen, moet u ervoor zorgen dat de steekcontacten in geen geval met water in aanraking komen. Als dit toch gebeurt, moeten de steekcontacten eerst goed droog worden gewreven, voordat het apparaat opnieuw wordt gebruikt.



## **GEVAAR!**

### **Gevaar voor elektrische schokken!**

Bij geopende netvoeding bestaat er gevaar voor elektrische schokken en brand!

- ▶ Maak de behuizing van het apparaat en de netadapter nooit open!
- ▶ Gebruik het apparaat nooit met geopende behuizing.
- ▶ Probeer nooit om iets aan de netvoeding of de stroomvoerende onderdelen te veranderen!

### **De sleuven en openingen van het apparaat zijn bedoeld voor ventilatie.**

- ▶ Dek deze openingen niet af, omdat het apparaat anders oververhit kan raken en er zelfs brand kan ontstaan.
- ▶ Steek geen voorwerpen door de sleuven en openingen in het apparaat. Hierdoor kunt u een elektrische schok krijgen en kan er kortsluiting of zelfs brand ontstaan met beschadiging van uw apparaat als gevolg.

### **Schakel het notebook onmiddellijk uit resp. schakel hem helemaal niet in en neem contact op met de klantenservice, als:**

- er vreemde geluiden uit de netvoeding of het notebook komen of er rook uit het notebook of de netvoeding komt.
- er op de netadapter of op het daaraan bevestigde netsnoer of de stekker schroeiplekken te zien zijn of deze beschadigd zijn.
- ▶ Laat het defecte netsnoer/de defecte netadapter vervangen door originele onderdelen. Ze mogen in geen geval worden gerepareerd.
- de behuizing van het notebook beschadigd is of er vloeistof in het apparaat is terechtgekomen.
- ▶ Laat het notebook eerst door de klantenservice controleren. Anders is het mogelijk dat het notebook niet veilig kan worden gebruikt. Er kan levensgevaar bestaan door elektrische

---

schokken!



### **WAARSCHUWING!**

#### **Explosiegevaar!**

Gevaar voor explosie van de geïntegreerde accu.

- ▶ Gooi het notebook nooit in open vuur.

### **4.3. Nooit zelf repareren**



### **WAARSCHUWING!**

#### **Gevaar voor elektrische schokken!**

Bij ondeskundige reparatie bestaat er gevaar voor een elektrische schok!

- ▶ Maak de behuizing van het notebook en de netadapter nooit open!
- ▶ Neem bij storingen contact op met het Service Center of een ander professioneel reparatiebedrijf.

### **4.4. Plaats van opstelling**

- Vanwege de gebruikte 5 Ghz-wifi-techniek mag het notebook uitsluitend binnenshuis worden gebruikt.
- Gebruik het apparaat niet in explosiegevaarlijke omgevingen. Hiertoe behoren bijv. tankinstallaties, opslagplaatsen voor brandstof en ruimtes waar oplosmiddelen worden verwerkt. Ook in omgevingen waar de lucht is belast met fijne deeltjes (bijv. meel- of houtstof), mag dit apparaat niet worden gebruikt.
- Houd uw notebook en alle aangesloten apparaten uit de buurt van vocht en vermijd stof, hitte en directe zonnestraling. Als deze aanwijzingen niet in acht worden genomen, kunnen er storingen optreden en kan het notebook beschadigd raken.
- Gebruik uw notebook niet buiten, omdat externe invloeden zoals regen, sneeuw, enz. het apparaat kunnen beschadigen.
- Plaats en gebruik alle componenten op een stabiele, vlakke en trillingvrije ondergrond om te voorkomen dat het notebook valt.

- Houd ten minste één meter afstand van hoogfrequente en magnetische storingsbronnen (tv-toestellen, luidsprekerboxen, mobiele telefoons, DECT-telefoons, enz.) om storingen in de werking en gegevensverlies te voorkomen.
- Houd het notebook en de netadapter tijdens gebruik niet gedurende langere tijd op uw schoot of op een ander lichaamsdeel, omdat de warmte die aan de onderkant wordt afgevoerd, onprettige opwarming tot gevolg kan hebben.

#### **4.5. Omgevingscondities**

- De notebook kan worden gebruikt bij een omgevingstemperatuur van 5 °C tot 30 °C en bij een relatieve luchtvochtigheid van 20% tot 80% (niet condenserend).
- In uitgeschakelde toestand kan het notebook worden opgeborgen bij een temperatuur van 0 °C tot 60 °C.
- Haal bij onweer altijd de netadapter uit het stopcontact. Wij adviseren u om ter vergroting van de veiligheid een overspanningsbeveiliging te gebruiken, zodat uw notebook beschermd is tegen beschadiging door spanningspieken en blikseminslag vanuit het elektriciteitsnet.



#### **LET OP!**

#### **Gevaar voor beschadiging!**

Bij grote schommelingen in temperatuur of luchtvochtigheid kan er door condensatie vocht in het notebook terechtkomen, waardoor er kortsluiting kan ontstaan.

- ▶ Neem het notebook nadat deze is vervoerd, pas weer in gebruik als hij de omgevingstemperatuur heeft aangenomen.

---

## 4.6. Stroomvoorziening



### **WAARSCHUWING!**

#### **Gevaar voor elektrische schokken!**

Binnen in de netadapter bevinden zich stroomvoerende onderdelen. Bij deze onderdelen bestaat er gevaar voor elektrische schokken en brand door onbedoelde kortsluiting!

- ▶ Open de behuizing van de netadapter niet.
  - ▶ Dek de netadapter niet af.
  - ▶ Pak de netadapter nooit vast met natte handen.
- Het stopcontact moet zich altijd in de buurt van het notebook bevinden en goed toegankelijk zijn.
  - Pak de netadapter alleen vast aan de behuizing, als u hem uit het stopcontact wilt halen.
  - Om de stroomvoorziening van uw notebook (via de netadapter) te onderbreken, haalt u de netadapter uit het stopcontact.
  - Gebruik de netadapter alleen in gearde stopcontacten met AC 100 - 240 V~ 50/60 Hz. Als u twijfels hebt over de stroomvoorziening op de plaats van installatie, neem dan contact op met het betreffende energiebedrijf.
  - Wij adviseren u om ter vergroting van de veiligheid een overspanningsbeveiliging te gebruiken, zodat uw notebook beschermd is tegen beschadiging door spanningspieken en blikseminslag vanuit het elektriciteitsnet.
  - Op het notebook mogen alleen apparaten worden aangesloten die voldoen aan de norm EN 60950 'Veiligheid van apparatuur voor informatietechniek – Veiligheid' of de norm EN 60065 'Audio-, video- en soortgelijke elektronische toestellen – Veiligheidseisen'.



## LET OP!

### Gevaar voor beschadiging!

Netadapters die niet geschikt zijn, kunnen beschadigingen aan het apparaat tot gevolg hebben.

- ▶ Gebruik voor het opladen van het apparaat uitsluitend de meegeleverde netadapter.

## 4.7. Aanwijzingen over de accu

Om de levensduur van uw accu te verlengen, het prestatievermogen te verbeteren en een veilige werking te waarborgen, moet u de volgende aanwijzingen in acht nemen:

- Voorkom verontreiniging en contact met elektrisch geleidende materialen, chemische stoffen en schoonmaakmiddelen.
- Gebruik voor het opladen van de accu uitsluitend de meegeleverde originele netadapter. Controleer (aan de hand van een melding of geluidssignaal van het notebook) of de accu helemaal ontladen is, voordat u hem opnieuw oplaadt.
- De accu is vast ingebouwd en kan daarom niet zonder meer door de gebruiker zelf worden vervangen. In dit geval moet de accu door een servicemonteur worden vervangen.

## 4.8. Bekabeling

- Leg de kabels zo, dat er niemand op kan gaan staan of over kan struikelen.
- Zet geen voorwerpen op de kabels, omdat deze anders beschadigd kunnen raken.
- Sluit randapparatuur zoals een toetsenbord, muis, monitor, enz. alleen aan, als het notebook uitgeschakeld is om beschadigingen aan het notebook en de andere apparaten te voorkomen. Bepaalde apparaten kunnen ook worden aangesloten, terwijl het notebook in gebruik is. Dit is bij de meeste apparaten met een USB-aansluiting het geval. Volg in elk geval de aanwijzingen in de bijbehorende gebruiksaanwijzing op.

- 
- Houd ten minste één meter afstand van hoogfrequente en magnetische storingsbronnen (tv-toestellen, luidsprekerboxen, mobiele telefoons, DECT-telefoons, enz.) om storingen in de werking en gegevensverlies te voorkomen.
  - Houd er rekening mee dat bij deze notebook voor de externe interfaces alleen afgeschermdde kabels mogen worden gebruikt die korter zijn dan 3 meter.
  - Gebruik uitsluitend de meegeleverde kabels, omdat deze in ons laboratorium uitgebreid zijn getest.
  - Gebruik voor de aansluiting van uw randapparatuur ook alleen de met de betreffende apparaten meegeleverde aansluitkabels.
  - Om stoorstraling te voorkomen, moet u ervoor zorgen dat alle aansluitkabels verbonden zijn met de randapparaten waarbij ze horen.
  - Verwijder alle onnodige kabels van uw notebook om eventuele storingen te voorkomen.

## 4.9. Aanwijzingen over de touchpad



### LET OP!

#### **Gevaar voor beschadiging!**

De touchpad is een bijzonder gevoelig invoerapparaat dat al reageert op lichte aanrakingen en minimale druk.

- ▶ Oefen bij het bedienen van de touchpad nooit te veel kracht uit, omdat de touchpad hierdoor beschadigd of zelfs onherstelbaar defect kan raken.

De touchpad wordt bediend met de duim of een andere vinger en reageert op de door de huid afgegeven energie. Stof of vet op de touchpad tast de gevoeligheid aan.

- Gebruik geen balpennen of andere voorwerpen, omdat uw touchpad hierdoor defect kan raken.

- 
- Verwijder stof en vet van het oppervlak van de touchpad met een zachte, droge en pluisvrije doek.

#### **4.10. Aanwijzingen over het beeldscherm**

Het beeldscherm is het meest gevoelige onderdeel van het notebook, omdat dit is gemaakt van glas.

**Als het beeldscherm zwaar wordt belast, kan het beschadigd raken.**

- Laat niets op het beeldscherm vallen.
- Leg niets op het apparaat.
- Raak het beeldscherm niet aan met scherpe voorwerpen.
- Til het apparaat niet op aan het beeldscherm, omdat de scharnieren hierdoor kunnen breken.
- Kras niet met uw nagels of met harde voorwerpen op het beeldscherm.
- Houd het beeldscherm bij het openklappen, positioneren en sluiten altijd vast in het midden.
- Er bestaat gevaar voor letsel, als het beeldscherm breekt. Als dit gebeurt, doe dan veiligheidshandschoenen aan, pak de gebroken onderdelen in en stuur deze op naar uw Service Center om ze volgens de daarvoor geldende voorschriften te laten afvoeren. Was uw handen daarna met zeep, omdat niet kan worden uitgesloten dat er chemicaliën uit het apparaat naar buiten zijn gekomen.
- Vermijd contact tussen het beeldscherm en harde voorwerpen (bijv. knopen of een horlogeband).
- Het aanraakscherm mag alleen worden bediend met de vingers of met een stylus.





## LET OP!

### **Gevaar voor beschadiging!**

Het aanraakscherm is een bijzonder gevoelig invoerapparaat dat al reageert op lichte aanrakingen en minimale druk.

- ▶ Oefen bij het bedienen van het aanraakscherm nooit te veel kracht uit, omdat het scherm hierdoor beschadigd of zelfs onherstelbaar defect kan raken.

## **4.11. Back-up**



Maak vóór elke update van uw gegevens back-ups op externe opslagmedia. Het indienen van schadeclaims wegens gegevensverlies en daaruit voortvloeiende gevolgschade is uitgesloten.

## **4.12. Ergonomie**



Voorkom verblindingseffecten, weerspiegelingen en te sterke licht-donkercontrasten om uw ogen te sparen.

De notebook mag niet vlak bij het raam staan, omdat het daglicht de werkruimte hier het felst verlicht. Dit felle licht maakt het moeilijker voor uw ogen om zich aan te passen aan het donkere beeldscherm. De notebook moet zo worden neergezet, dat de richting waarin u ernaar kijkt, parallel loopt aan het raam.

Het is niet goed om het apparaat zo op te stellen dat u met uw rug naar het raam zit, omdat weerspiegelingen van de lichte ramen op het beeldscherm dan onvermijdelijk zijn. Ook is het niet goed om het apparaat zo op te stellen dat uw blik naar het raam is gericht, omdat het contrast tussen het donkere beeldscherm en het felle daglicht aanpassingsproblemen van de ogen tot gevolg kan hebben en tot klachten kan leiden.

De parallelle kijkrichting moet ook in acht worden genomen bij kunstlicht.

Dat wil zeggen: bij verlichting van de werkruimte met kunstlicht gelden in principe dezelfde criteria en dezelfde redenen. Als het in een ruimte niet mogelijk is om het beeldscherm op te stellen zoals hiervoor beschreven, kunt u verblindingseffecten, weerspiegelingen en te sterke licht-donkercontrasten voorkomen door het beeldscherm/het notebook op de juiste manier te positioneren (draaien, schuin zetten). Horizontale of verticale lamellen voor de ramen, verplaatsbare wanden en veranderingen in de verlichting kunnen in veel gevallen ook voor verbetering zorgen.



Neem tijdens het werken met het notebook regelmatig een pauze om verkramping en vermoeidheid te voorkomen.

Lang zitten zonder van houding te veranderen, kan oncomfortabel zijn. Een juiste houding is van groot belang om de risico's op lichamelijke klachten en letsel te minimaliseren.

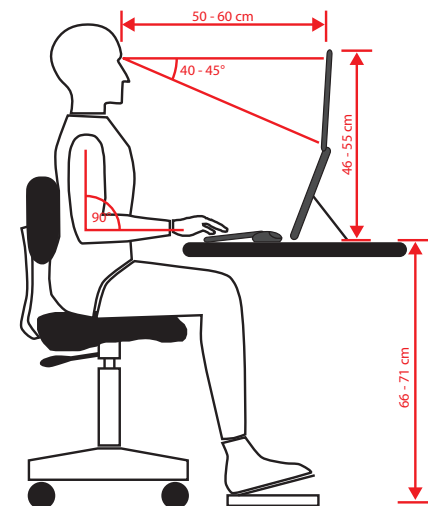

- **Algemeen** – Verander regelmatig (ca. eens in de 20-30 minuten) van houding en pauzeer regelmatig om vermoeidheid te voorkomen.
- **Rug** – Tijdens het zitten op de werkplek moet de rug worden ondersteund door de rugleuning van de werkstoel, die hiervoor rechtop moet staan of iets achterover moet hellen.
- **Armen** – De armen en ellebogen moeten ontspannen zijn. De ellebogen moeten dicht tegen het lichaam aan worden gehouden. Houd de onderarmen en handen ongeveer parallel aan de grond.
- **Polsen** – De polsen moeten bij het werken met het toetsenbord, de muis of de trackball zoveel mogelijk gestrekt worden gehouden en mogen niet meer dan 10° gebogen zijn. Zorg ervoor dat u uw polsen niet te dicht bij de rand van het bureau houdt.
- **Benen** – De bovenbenen moeten horizontaal of iets schuin naar beneden worden gehouden. De onderbenen moeten met de bovenbenen een hoek van ongeveer 90° maken. De voeten moeten plat op de grond rusten. Gebruik eventueel een voetensteun, maar controleer dan wel eerst of de zithoogte correct is ingesteld.

- 
- **Hoofd** – Het hoofd moet rechtop of licht naar voren gebogen worden gehouden. Houd uw hoofd en uw bovenlichaam tijdens het werk niet verdraaid. De bovenkant van de monitor moet zich tijdens het werk op ooghoogte of iets daaronder bevinden. Hoe groot de afstand moet zijn tussen het beeldscherm en degene die ernaar kijkt, is afhankelijk van de situatie. Vaak wordt een afstand tussen 50 en 70 cm aangehouden.

## 5. Uitpakken

- ▶ Kies voordat u het apparaat gaat uitpakken, een geschikte plaats om het neer te zetten.
- ▶ Verwijder al het verpakkingsmateriaal.
- ▶ Bewaar het verpakkingsmateriaal goed en gebruik alleen dit om het notebook te transporteren.



### **GEVAAR!**

#### **Verstikkingsgevaar!**

Verpakkingsmateriaal is geen speelgoed!

Verpakkingsfolie kan worden ingeslikt of verkeerd worden gebruikt. Hierdoor bestaat er gevaar voor verstikking!

- ▶ Houd het verpakkingsmateriaal, zoals folie of plastic zakken, uit de buurt van kinderen.

## 6. Inhoud van de levering

- ▶ Controleer de levering op volledigheid en informeer ons binnen 14 dagen na aankoop, als de levering niet compleet is.
- ▶ Neem bij beschadigingen contact op met ons servicecentrum.

De levering van het door u aangeschafte product omvat:

- notebook MEDION® AKOYA® E3222 incl. accu
- netadapter
- gebruiksaanwijzing
- garantiebewijs



Ter bescherming van het apparaat tijdens de productie en het transport is er op de oppervlakken beschermfolie aangebracht. Verwijder deze folie volledig, nadat u het apparaat correct hebt opgesteld en voordat u het in gebruik neemt.

NL

FR

DE

## 7. Aanzicht en beschrijving van de bedieningselementen

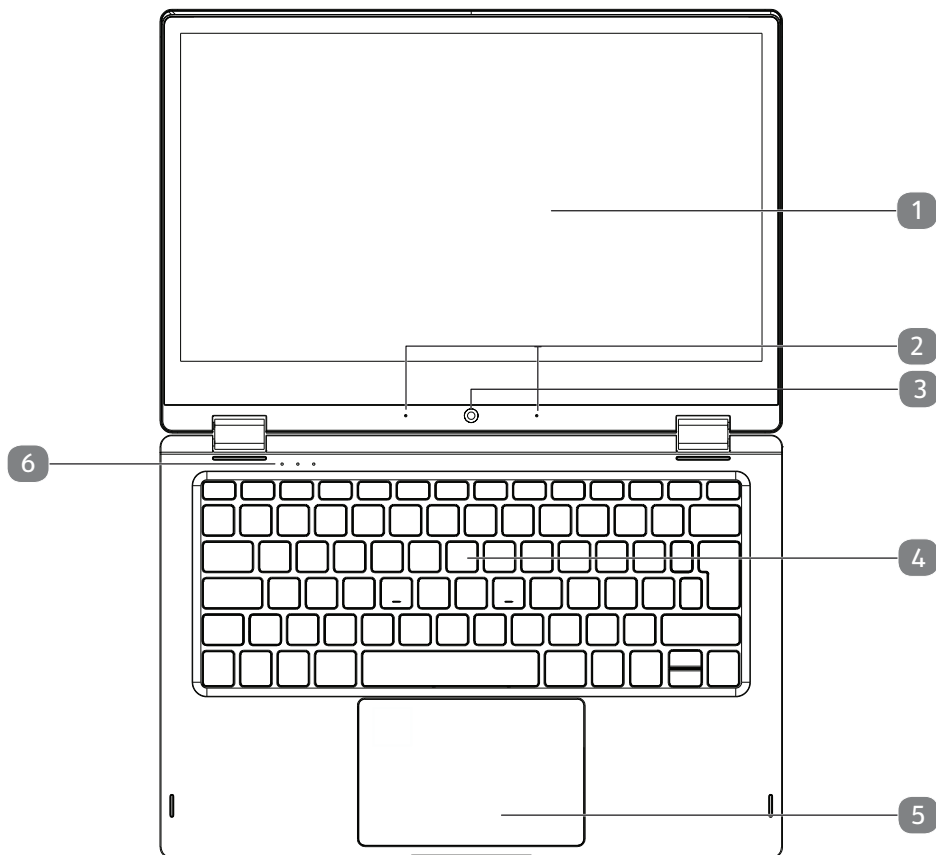

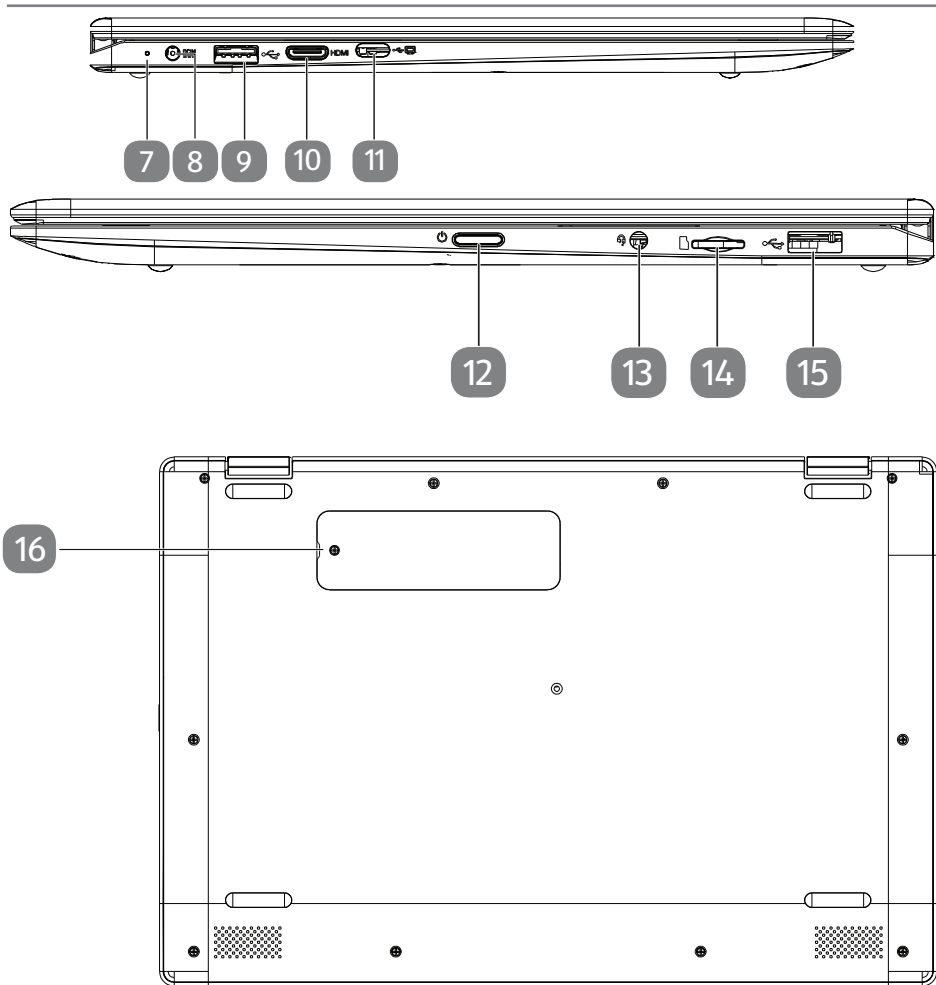

(Afbeeldingen vergelijkbaar)

- 
- 1 Beeldscherm
  - 2 Microfoons
  - 3 Webcam
  - 4 Toetsenbord
  - 5 Touchpad
  - 6 Controle- en statuslampjes
  - 7 Led van de netadapter-aansluiting  
Bij een laadstatus van 0 - 94% licht de led rood op.  
Bij een laadstatus van 95% of meer licht de led groen op.
  - 8 Aansluiting voor netadapter
  - 9 USB 3.1-aansluiting (type A)
  - 10 Mini HDMI-aansluiting
  - 11 USB 3.1-aansluiting (type C) met DisplayPort-functie  
(alleen met een daarvoor geschikte adapter, wordt niet meegeleverd)
  - 12 Aan-uitschakelaar
  - 13 Audio-combi-aansluiting (audio-out & mic-in) (CTIA-standaard)  
voor het aansluiten van een hoofdtelefoon of microfoon. Het betreffende  
apparaat wordt automatisch herkend.
  - 14 microSD-kaartsleuf
  - 15 USB 2.0-aansluiting
  - 16 Sleuf voor flash-geheugenuitbreiding (M.2 2280 SATA)

---

## 7.1. Staande modus

- ▶ Om het notebook in de staande modus te gebruiken, klapt u hem open en draait u hem om, zodat hij op het toetsenbord komt te staan. Installeer het beeldscherm.



In deze modus is het toetsenbord niet functioneel.

## 7.2. Tablet-modus

- ▶ Klap het beeldscherm omlaag om over te schakelen naar de tablet-modus.

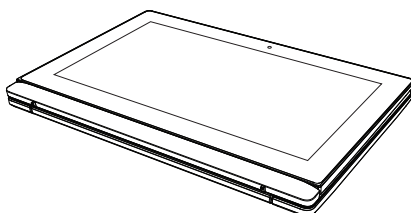

(Afbeelding vergelijkbaar)



In deze modus is het toetsenbord niet functioneel.

## 7.3. Presentatiemodus

U kunt uw notebook ook gebruiken in de presentatiemodus. Deze modus is geschikt voor gebruik in situaties waarin het apparaat weinig of niet bediend hoeft te worden, bijv. bij diavoorstellingen, het afspelen van video's en het laten zien van foto's.



In deze modus is het toetsenbord niet functioneel.

### 7.3.1. Presentatiemodus inschakelen

- ▶ Klap het beeldscherm voorzichtig naar achteren, totdat het in een kijkhoek staat die u prettig vindt. De schermweergave wordt hierbij automatisch gedraaid.



#### LET OP!

#### Gevaar voor beschadiging!

Als er bij het omklappen van het beeldscherm te veel kracht wordt uitgeoefend, kunnen het scherm en de scharnieren beschadigd raken.

- ▶ Klap het beeldscherm voorzichtig om zonder kracht te zetten.
  - ▶ Let op dat u niet te veel kracht uitoefent op de linker en rechter bovenhoek van het beeldscherm.
- ▶ Zet het notebook als een tent op een stabiele en veilige ondergrond.

U kunt de functies van het notebook gewoon uitvoeren met behulp van het aanraakscherm.

### 7.3.2. Presentatiemodus uitschakelen

- ▶ Klap het beeldscherm voorzichtig naar voren, totdat het weer in de gebruikelijke hoek staat.



---

## 8. Controle- en statuslampjes

Het systeem geeft door middel van leds informatie over de stroomvoorziening en de operationele status van het apparaat. De controlelampjes lichten op bij de betreffende activiteit van het notebook:



### Controlelampje

Dit lampje licht op, als het apparaat ingeschakeld is.

### Capital Lock – hoofdletters



Deze led licht op, als met de vastzettoets [Caps Lock] het gebruik van hoofdletters is geactiveerd. Hierbij worden de letters van het toetsenbord auto-

matisch als hoofdletters geschreven.



### Num Lock - numeriek toetsenblok

Deze led licht op, als het numerieke toetsenblok [Num Lock] is geactiveerd.

## 9. Stroomvoorziening

### 9.1. Aan-uitschakelaar

- ▶ Klap het notebook open en houd de aan-uitschakelaar even ingedrukt om het notebook in resp. uit te schakelen.



Als het niet meer lukt om het notebook uit te schakelen via de software, houd de aan-uitschakelaar dan ca. 10 seconden ingedrukt.

Schakel uw notebook niet uit, terwijl de harde schijf in gebruik is. Anders kunnen er gegevens verloren gaan. Ter bescherming van de harde schijf moet u na uitschakeling van het notebook altijd minimaal 5 seconden wachten, voordat u hem weer inschakelt.

## 10. Ingebruikneming

Om uw notebook veilig te kunnen gebruiken en er zeker van te zijn dat hij lang meegaat, moet u het hoofdstuk 'Bedrijfszekerheid' aan het begin van dit handboek hebben gelezen. De notebook is al helemaal voorgeïnstalleerd, zodat u geen drivers meer hoeft te laden en meteen kunt starten.

- ▶ Sluit de meegeleverde netadapter aan op het notebook en steek de netstekker in een goed bereikbaar stopcontact.
- ▶ Klap het beeldscherm met uw duim en wijsvinger open tot het in de gewenste stand staat. Houd het beeldscherm bij het openklappen, positioneren en sluiten altijd vast in het midden. Bij niet-inachtneming van dit voorschrift kan het beeldscherm beschadigd raken. Probeer nooit om het met kracht te openen.



Zorg er bij ingebruikneming van uw notebook voor dat de netvoeding aangesloten is.

- ▶ Schakel het notebook in door de aan-uitschakelaar te bedienen. De notebook start en doorloopt vervolgens verschillende installatiefasen.

Om het besturingssysteem te kunnen gebruiken, moet u zich tijdens de installatieprocedure akkoord verklaren met de gebruiksvoorwaarden. Houd de toeganggegevens voor wifi of uw e-mail-account bij de hand, als u dit nu al wilt instellen.

Het besturingssysteem wordt geladen vanuit het permanente geheugen. Het laden duurt bij het installeren wat langer. Pas nadat alle benodigde gegevens zijn ingevoerd, is het besturingssysteem geïnstalleerd. Als het Windows®-bureaublad op het scherm verschijnt, is het besturingssysteem helemaal geladen.



### LET OP!

#### Gegevensverlies!

De installatie kan een paar minuten duren. Koppel het notebook tijdens het installeren niet los van het elektriciteitsnet en schakel hem niet uit. Dit kan negatieve gevolgen hebben voor de installatie.

- ▶ Schakel het notebook pas uit, als de installatie met succes is afgesloten en het startscherm verschijnt.

---

## 10.1. Notebook starten

- ▶ Klap het beeldscherm open zoals hierboven beschreven en bedien de aan-uitschakelaar.
- ▶ Volg de instructies op het beeldscherm op. In de verschillende dialoogvensters wordt uitgelegd wat u precies moet doen.

De welkomstprocedure leidt u door diverse beeldschermen en dialoogvensters.

- ▶ Selecteer de gewenste taal en daarna de bijbehorende landinstellingen.
- ▶ Maak verbinding met het internet, voor zover u over een hiervoor geschikte internetaansluiting beschikt.

Als u dit punt overslaat, kunt u later met behulp van het Windows®-bureaublad altijd nog verbinding maken met het internet. Voor zover u al verbinding met het internet hebt gemaakt, kunt u nu met een Microsoft-account inloggen op uw notebook.

De Microsoft Store biedt u de mogelijkheid om bijvoorbeeld nieuwe apps te kopen of al voorgeïnstalleerde apps te updaten.

Als u zich aanmeldt met een lokaal account, kunt u zich achteraf altijd nog aanmelden met een Microsoft-account.

### Licentieovereenkomst

Lees de licentieovereenkomst goed door. Deze bevat belangrijke juridische informatie over het gebruik van uw softwareproduct. Om de volledige tekst te zien, moet u de scrollbar met de muis omlaag schuiven tot u het einde van het document hebt bereikt. Door op **Accepteren** te klikken, verklaart u zich akkoord met de overeenkomst. Alleen hierdoor hebt u het recht om gebruik te maken van het product volgens de voorwaarden.

De geanimeerde vensters die nu volgen, bevatten uitsluitend informatie over de bediening van het nieuwe Windows®-besturingssysteem. Het invoeren van gegevens is tijdens de animatie niet mogelijk. Na de aanmeldingsprocedure verschijnt het Windows®-bureaublad.



### LET OP!

#### Gegevensverlies!

Het is mogelijk dat Windows® de eerste dagen na de installatie gegevens bijwerkt en configureert (bijv. door nieuwe updates), waardoor het uitschakelen en starten van het notebook langer kan duren.

- ▶ Schakel het notebook daarom niet voortijdig uit. Dit kan negatieve gevolgen hebben voor de installatie.

## 11. Gebruik op netstroom

Uw notebook wordt geleverd met een universele netadapter voor wisselstroom die automatisch wordt ingesteld op de aangeboden netspanning/frequentie. De volgende waarden worden ondersteund: AC 100 - 240 V~ 50/60 Hz. Neem de veiligheidsvoorschriften voor de stroomvoorziening in acht.

De adapter voorziet het notebook van stroom en laadt bovendien de accu op. Uw accu wordt ook opgeladen, als u met uw notebook werkt terwijl de netadapter aangesloten is. De netadapter verbruikt ook stroom, als het notebook niet op de netadapter is aangesloten. Haal daarom de stekker van de netadapter uit het stopcontact, als deze niet op het notebook is aangesloten.



Gebruik deze notebook en de meegeleverde netadapter uitsluitend in combinatie.

## 12. Omgaan met accu's in het algemeen

Bij het omgaan met accu's moet erop worden gelet dat deze op de juiste manier worden gebruikt en opgeladen, zodat de capaciteit van de accu volledig wordt benut en deze zo lang mogelijk meegaat. De optimale oplaadtemperatuur bedraagt ca. 20° C. Neem ook altijd de veiligheidsvoorschriften in acht.

- ▶ Voer minimaal een keer per maand een volledige ontlad- en laadcyclus uit. Als u het apparaat gedurende langere tijd niet gebruikt, berg dit dan vervolgens op met een accucapaciteit van ca. 50%. Zo wordt voorkomen dat de accu volledig wordt ontladen en permanent beschadigd raakt/niet meer opgeladen kan worden.
- ▶ Het apparaat mag niet worden opgeladen zonder dat er iemand bij is.
- ▶ Het apparaat mag tijdens het opladen niet worden neergezet op kwetsbare of licht ontvlambare materialen.
- ▶ Dek het notebook tijdens het opladen van de accu niet af.

### 12.1. Gebruik op accustroom



Accu's slaan in hun cellen elektrische energie op en geven deze zo nodig weer af. Laad en ontlad een nieuwe accu twee- tot driemaal achter elkaar volledig, zodat deze zijn volle capaciteit kan bereiken!

---

### 12.1.1. Transportmodus

De notebook staat na het uitpakken in een beveiligde transportmodus die voorkomt dat het apparaat per ongeluk wordt ingeschakeld, waardoor de accu ontladen zou worden.

- ▶ Voordat u het apparaat voor het eerst inschakelt, moet u eerst de meegeleverde netvoeding aansluiten. Wacht vervolgens ca. 8 seconden, voordat u de aan-uitschakelaar bedient.

### 12.1.2. Accu opladen

De accu wordt opgeladen met behulp van de netadapter. Als de netadapter aangesloten is, wordt de accu automatisch opgeladen, onafhankelijk van het feit of het notebook wel of niet ingeschakeld is. Bij uitgeschakelhet notebook duurt het een paar uur, voordat de accu helemaal is opgeladen. Als het notebook ingeschakeld is, duurt het opladen duidelijk langer.



Het opladen wordt onderbroken, als de temperatuur van de accu te hoog is. Met een linksklik op het accusymbool op de taakbalk kunt u de accus-tatus laten weergeven en met de toets **F1** kunt u eventueel Windows Help oproepen.

### 12.1.3. Accu ontladen

Gebruik het notebook op de accu, totdat het apparaat vanwege de geringe accula-ding vanzelf wordt uitgeschakeld.



**LET OP!**

#### **Gegevensverlies!**

Door plotselinge stroomuitval kunnen er gegevens verloren gaan.

- ▶ Vergeet niet om tijdig een back-up te maken van uw geopende bestanden om eventueel gegevensverlies te voorkomen.

### 12.1.4. Gebruiksduur van de accu

Hoe lang de accu gebruikt kan worden, varieert afhankelijk van de instelling van de energiebesparende functies. Voor het uitvoeren van bepaalde toepassingen heeft uw notebook meer vermogen nodig.

Als de processor of de grafische componenten van het notebook gedurende lange-tijd zwaar worden belast, neemt de gebruiksduur van de accu af. Dit kan bijvoorbeeld gebeuren bij games met complexe graphics, video's, het bewerken van muziek en grafische bewerkingen.



Als u de waarschuwingssignalen bij een bijna lege accu negeert, wordt uw notebook uitgeschakeld.

## 13. Energiebeheer

Uw notebook beschikt over automatische en instelbare stroom- en energiebesparende functies waarmee u de gebruiksduur van de accu kunt maximaliseren en de totale exploitatiekosten kunt verlagen.



Als u hulp nodig hebt bij het energiebeheer van uw notebook, drukt u op de toets **F1** om Windows Help op te roepen.

### 13.1. Tips om energie te besparen

- Met behulp van de instellingen van de energieopties kunt u het energiebeheer van uw computer optimaliseren.
- Als de computer gedurende langere tijd niet wordt gebruikt, moet u in ieder geval de voeding loskoppelen, zodat er geen energie wordt verbruikt. Haal hiervoor de netstekker uit het stopcontact.

Dankzij de energiebeheerfunctie kan het apparaat, als het gedurende een bepaalde tijd niet is gebruikt, omschakelen naar de energiebesparende modus of de slaapmodus.

Om van dit energiebesparende potentieel gebruik te kunnen maken, is de energiebeheerfunctie zo vooringesteld, dat het systeem zich bij gebruik met een netadapter als volgt gedraagt:

- Na 10 minuten wordt het beeldscherm uitgeschakeld
- Na 30 minuten wordt de energiebesparende modus ingeschakeld

Bij gebruik op accustroom gedraagt het systeem zich als volgt:

- Na 5 minuten wordt het beeldscherm uitgeschakeld
- Na 15 minuten wordt de energiebesparende modus ingeschakeld

Door het indrukken van de aan-uitschakelaar kunt u de energiebesparende modus beëindigen.

---

## 14. Beeldscherm

### 14.1. Beeldscherm openen en sluiten

De speciale constructie van de beeldschermcharnieren zorgt ervoor dat het beeldscherm wordt afgesloten, zodat het niet nodig is om het nog eens extra te vergrendelen.

- ▶ Om het beeldscherm te openen, klapt u het met uw duim en wijsvinger open tot het in de gewenste stand staat.



**LET OP!**

#### **Gevaar voor beschadiging!**

Door hardhandig openklappen van het beeldscherm kan het apparaat beschadigd raken.

- ▶ Houd het beeldscherm bij het openklappen, positioneren en sluiten altijd vast in het midden.

Met de instellingen -> Systeem -> Energiebeheer en slaapstand kunnen er aan het sluiten en openen van het beeldscherm verschillende functies worden toegewezen, zoals energie besparen, slaapstand en uitschakelen.

### 14.2. Aanraakscherm

Uw apparaat wordt geleverd met een aanraakgevoelig beeldscherm.

Om een optimaal gebruik te waarborgen, moet u de volgende aanwijzingen absoluut in acht nemen:



**LET OP!**

#### **Gevaar voor beschadiging!**

Als er verkeerd met het beeldscherm wordt omgegaan, kan dit worden beschadigd.

- ▶ Raak het beeldscherm niet aan met puntige of scherpe voorwerpen om beschadigingen te voorkomen.
- ▶ Gebruik uitsluitend een vinger of een speciale stylus voor aanraakschermen.

## 14.3. Externe monitor aansluiten

De notebook beschikt over een mini HDMI-aansluiting voor een externe monitor.

- ▶ Schakel uw notebook op de juiste manier uit.
- ▶ Sluit de signaalkabel van de externe monitor (wordt niet meegeleverd) aan op de mini HDMI-bus van het notebook.  
Op de USB 3.1-aansluiting (type C) met DisplayPort-functie kunt u een tweede monitor aansluiten. Houd er rekening mee dat u hiervoor een speciale adapter moet gebruiken (wordt niet meegeleverd).
- ▶ Sluit de externe monitor aan op het elektriciteitsnet en schakel hem in.
- ▶ Schakel daarna uw notebook in.

## 15. Gegevensinvoer

### 15.1. Toetsenbord

Doordat enkele toetsen een dubbele functie hebben, biedt het notebook u dezelfde functionaliteit als een conventioneel Windows-toetsenbord. Enkele functies worden geactiveerd met behulp van de voor notebooks karakteristieke **Fn**-toets.

#### 15.1.1. Voor het notebook specifieke toetsencombinaties

	Omschrijving
<b>Fn + ESC</b>	<b>Sleep</b> Na het indrukken van deze toetsencombinatie staat het notebook in de energiebesparende modus.
<b>Fn + F1</b>	<b>Donkerder</b> Vermindert de helderheid van het beeldscherm
<b>Fn + F2</b>	<b>Lichter</b> Versterkt de helderheid van het beeldscherm.
<b>Fn + F3</b>	<b>Weergave</b> Schakelt om tussen lcd-schermweergave, schermweergave via een externe monitor en gelijktijdige weergave.
<b>Fn + F4</b>	<b>Geluid uitschakelen</b> Schakelt de geluidswaergave in of uit.
<b>Fn + F5</b>	<b>Zachter</b> Verlaagt het volume van de geluidswaergave.



	Omschrijving
<b>Fn + F6</b>	<b>Harder</b> Verhoogt het volume van de geluidswaergave.
<b>Fn + F7</b>	<b>Touchpad</b> Schakelt de touchpad in of uit.
<b>Fn + F8</b>	<b>Invoegen</b>
<b>Fn + F9</b>	<b>Afdrukken</b>
<b>Fn + F10</b>	<b>Num Lock - numeriek toetsenblok</b> Met deze toetsencombinatie activeert resp. deactiveert u het numerieke toetsenblok.
<b>Fn + F11</b>	<b>Scroll-Lock - 'scrollen'</b> Met deze toetsencombinatie activeert of deactiveert u de functie 'scrollen'. Wordt in de meeste toepassingsprogramma's gebruikt om over het beeldscherm te 'rollen' zonder de cursor te hoeven bewegen.
<b>Fn + F12</b>	<b>Weergave/pauzefunctie</b> voor bepaalde toepassingsprogramma's.

## 15.2. Touchpad



### LET OP!

#### **Gevaar voor beschadiging!**

Bij gebruik van ongeschikte voorwerpen voor de besturing van het apparaat kan de touchpad blijvend worden beschadigd.

- Gebruik geen balpennen of andere voorwerpen, omdat uw touchpad hierdoor defect kan raken.

## 16. Geluidssysteem

Uw notebook is uitgerust met een High Definition audiosysteem met 2 luidsprekers (Dolby™). Met de Dolby-applicatie kunt u persoonlijke instellingen vastleggen. Dit waarborgt een optimale ondersteuning van alle gangbare programma's en games.

### 16.1. Externe audio-aansluitingen

Uw notebook beschikt over ingebouwde stereo-luidsprekers, zodat geluidsweergave ook zonder extra apparaten altijd mogelijk is. Het gebruik van de externe aansluitingen biedt u een goede mogelijkheid om uw notebook aan te sluiten op externe apparaten.

Met de toetsencombinaties **Fn+F5** en **Fn+F6** kunt u het geluidsvolume regelen. Met een rechtsklik op het luidsprekersymbool op de taakbalk kunt u de instellingen wijzigen.



#### **WAARSCHUWING!**

#### **Gehoorschadiging!**

Een te hoog geluidsvolume bij het gebruik van oortelefoons of hoofdtelefoons en verandering van de basisinstellingen van de equalizer, de drivers, de software of het besturingssysteem leiden tot een te grote geluidsdruk en kunnen gehoorschade of -verlies tot gevolg hebben.

- ▶ Stel het geluidsvolume in op de laagste waarde, voordat met de weergave wordt begonnen.
- ▶ Start de weergave en verhoog het geluidsvolume tot het niveau dat u prettig vindt.

---

# 17. Netwerken

## 17.1. Wifi (draadloos netwerk)

Deze functie stelt u in staat om een draadloze netwerkverbinding op te bouwen met een basisstation. Lees aan welke voorwaarden hiervoor moet worden voldaan. De wifi-functie kan met het icoon rechts op de taakbalk worden in- en uitgeschakeld en is bij aflevering geactiveerd.



Gebruik de wifi-functie niet op plaatsen waar apparaten staan die gevoelig zijn voor radiogolven (bijv. in ziekenhuizen e.d.). Schakel deze optie uit, als u niet zeker weet of er hierdoor storingen in deze apparaten kunnen optreden of ze op een andere manier negatief kunnen worden beïnvloed.

### 17.1.1. Voorwaarden

Als basisstation kan een zogenaamd access point worden gebruikt. Een access point is een draadloos zend- en ontvangstation dat communiceert met uw notebook en de toegang tot het aangesloten netwerk regelt.

Wifi access points zijn vaak te vinden in grote kantoorruimtes, op luchthavens, in stations, op universiteiten en in internetcafés. Ze geven toegang tot eigen diensten en netwerken of tot het internet.

Meestal zijn er toegangsrechten nodig, waarvoor gewoonlijk betaald moet worden. Veel access points hebben een geïntegreerde DSL-modem. Deze zogenaamde routers brengen de verbinding tot stand tussen een bestaande DSL-internetaansluiting en wifi.

Het is ook mogelijk om zonder access point verbinding te maken met een ander eindapparaat met wifi-functionaliteit. Wel is een netwerk zonder router beperkt tot de direct verbonden apparaten.

Als er bij de overdracht een versleuteling wordt gebruikt, moet deze bij alle apparaten werken volgens dezelfde techniek en met dezelfde instellingen. Versleuteling is een procedure die het netwerk beschermt tegen onbevoegde toegang.

De overdrachtssnelheid kan afhankelijk van de afstand en de belasting van het basisstation variëren.

## 17.2. Bluetooth®

De Bluetooth-technologie wordt gebruikt om korte afstanden draadloos te overbruggen. Bluetooth-apparaten verzenden gegevens draadloos, zodat computers, mobiele telefoons, printers, toetsenborden, muizen en andere apparaten zonder kabel met elkaar kunnen communiceren.

De snelheid waarmee gegevens met de draadloze Bluetooth-technologie worden verzonden, kan afhankelijk van het apparaat en de omgevingsfactoren verschillend zijn. Met een Bluetooth-apparaat kunnen gegevens worden verzonden door muren, jaszakken en aktetassen heen. De overdracht tussen Bluetooth-apparaten vindt plaats met de hoge frequentie van 2,4 gigahertz (GHz).



Gebruik de Bluetooth-functie niet op plaatsen waar apparaten staan die gevoelig zijn voor radiogolven (bijv. in ziekenhuizen e.d.). Schakel deze optie uit, als u niet zeker weet of er hierdoor storingen in deze apparaten kunnen optreden of ze op een andere manier negatief kunnen worden beïnvloed.

## 17.3. Vliegtuigmodus

In de vliegtuigmodus worden alle draadloze verbindingen (bijv. wifi, Bluetooth®) uitgeschakeld. De vliegtuigmodus is standaard uitgeschakeld, zodat alle draadloze verbindingen beschikbaar zijn.

## 18. microSD-kaartlezer

Geheugenkaarten zijn media die bijvoorbeeld worden gebruikt in de digitale fotografie.

### 18.1. Geheugenkaart plaatsen



**LET OP!**

**Gevaar voor beschadiging!**

Als de geheugenkaart verkeerd wordt geplaatst, kan het apparaat beschadigd raken.

- ▶ Schuif de geheugenkaart altijd met de contacten omhoog in de kaartsleuf.
- ▶ Schuif de kaart tegen de veer in de sleuf tot de kaart vastklikt.

---

## 18.2. Geheugenkaart verwijderen

- ▶ Om de kaart te verwijderen, duwt u deze eerst verder de sleuf in om hem te ontgrendelen.
- ▶ Trek de kaart daarna uit de sleuf en berg hem goed op.



Geheugenkaarten zijn verbruiksartikelen en moeten nadat ze een tijd zijn gebruikt, worden vervangen.

Informatie over de schrijfbeveiliging van uw geheugenkaart kunt u zo nodig vinden in de bijbehorende gebruiksaanwijzing. Vergeet niet om tijdig een back-up te maken van uw geopende bestanden om eventueel gegevensverlies te voorkomen.

## 19. USB-aansluiting

De Universal Serial Bus is een standaard voor het aansluiten van invoerapparaten, scanners en andere randapparaten. De USB 3.1-aansluitingen zijn volledig achterwaarts compatibel.



Controleer of de stekker en de bus precies bij elkaar passen om beschadiging van de contacten te voorkomen. Door de plaatsing van de contacten past de stekker maar in één stand in de bus (uitzondering: USB type C).

Sluit uw USB-apparaten zo mogelijk altijd aan op de poort waarop ze zijn geïnstalleerd. Anders krijgen de apparaten een nieuwe ID en moeten de drivers opnieuw worden geïnstalleerd.

## 20. Sleuf voor uitbreiding van het flashgeheugen

Uw notebook is uitgerust met een sleuf voor uitbreiding van het flashgeheugen.

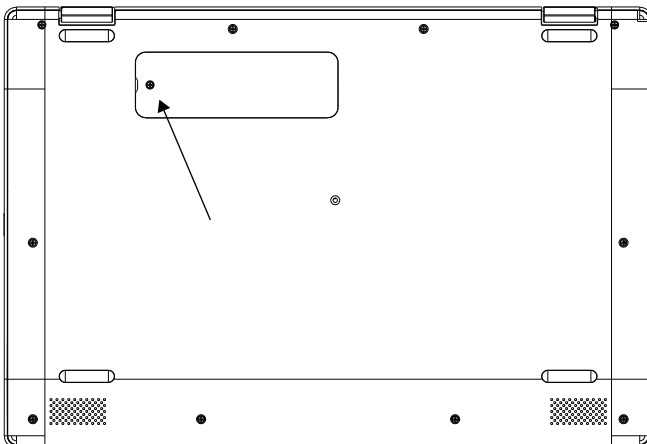

## 20.1. Veiligheidsvoorschriften

- Schakel uw notebook uit, voordat u de afdekking verwijdert.
- Laat uw notebook niet zonder toezicht achter, als de afdekking van de flash-geheugenuitbreiding verwijderd is, zodat er geen voorwerpen in de open sleuf kunnen vallen en het notebook niet beschadigd raakt.
- Controleer na het inbouwen of de afdekking weer goed op zijn plaats zit.

## 20.2. Flash-geheugenuitbreiding plaatsen

Ga als volgt te werk:

- ▶ Schakel het notebook uit door deze op de juiste manier af te sluiten.
- ▶ Draai het notebook om en zet hem op een stabiele en vlakke ondergrond om te voorkomen dat het notebook valt.
- ▶ Verwijder de gemarkeerde schroef aan de onderkant van het notebook en verwijder ook de afdekking van de flash-geheugenuitbreiding.
- ▶ Verwijder de schroef uit de sleuf.
- ▶ Schuif de flash-geheugenuitbreiding met de contacten naar rechts in de sleuf en zet hem met de eerder verwijderde schroef vast.
- ▶ Breng de afdekking terug op zijn plaats en schroef deze vast.

Het extra geheugen wordt door het besturingssysteem herkend en geïntegreerd, voor zover dit al is geformatteerd of gegevens bevat.



Lees bij problemen met de installatie van het extra geheugen het hoofdstuk 'FAQ - veelgestelde vragen'.

## 20.3. Flash-geheugenuitbreiding verwijderen

Ga als volgt te werk:

- ▶ Schakel het notebook uit door deze op de juiste manier af te sluiten.
- ▶ Draai het notebook om en zet hem op een stabiele en vlakke ondergrond om te voorkomen dat het notebook valt.
- ▶ Verwijder de gemarkeerde schroef aan de onderkant van het notebook, til de afdekking met uw nagels op en verwijder ook deze.
- ▶ Verwijder de schroef uit de sleuf en haal de flash-geheugenuitbreiding uit het apparaat.

- 
- ▶ Zet de eerder verwijderde schroef weer vast in de sleuf, zodat deze niet kwijtraakt.
  - ▶ Breng de afdekking terug op zijn plaats en schroef deze vast.

## 21. Notebook beveiligen

### 21.1. Opstartwachtwoord

U kunt uw notebook met een opstartwachtwoord beschermen tegen onbevoegd gebruik. Tijdens het inschakelen van het notebook verschijnt dan op het beeldscherm de vraag om het wachtwoord in te voeren. Het wachtwoord wordt aangeemaakt bij de UEFI-instelling.



#### **LET OP!**

#### **Gevaar voor beschadiging!**

Houd er rekening mee dat alleen zeer ervaren gebruikers veranderingen mogen aanbrengen, omdat veranderingen in de UEFI-instelling de stabiliteit van het notebook kunnen beïnvloeden.

- ▶ Bewaar u wachtwoord op een veilige plek. Als u uw wachtwoord vergeet, is het niet mogelijk om dit te verwijderen. Neem in dit geval contact op met de klantenservice.

U kunt ook de beveiligingsoptie van Windows® gebruiken om uw gegevens tegen onbevoegde toegang te beschermen.

## 22. Notebook resetten naar de fabrieksinstellingen

Als uw systeem niet goed meer reageert en het nodig is om het systeem te herstellen, gebruikt u de systeemhersteloptyes van Windows zelf.



### LET OP!

#### Gevaar voor beschadiging!

Een lege accu tijdens de herstelprocedure kan gegevensverlies of beschadiging van het systeem tot gevolg hebben.

- ▶ Sluit voordat u het systeem gaat herstellen, altijd de netadapter aan, omdat de herstelprocedure een paar uur kan duren.

### 22.1. Systeemherstel met Windows hersteloptyes

Als zich problemen voordoen met uw apparaat, kunt u het opnieuw instellen of resetten. Bij het opnieuw instellen van het apparaat wordt Windows opnieuw geïnstalleerd. Uw persoonlijke gegevens en instellingen blijven behouden.

Bij het resetten van het apparaat wordt Windows eveneens opnieuw geïnstalleerd. Met uitzondering van de apps die op het apparaat waren voorgeïnstalleerd, worden al uw bestanden, instellingen en apps verwijderd.



Als het notebook drie keer achterelkaar niet goed is gestart, verschijnt automatisch het Windowsherstel-menu.

#### 22.1.1. Zo stelt u uw notebook opnieuw in

- ▶ Open het startmenu.
- ▶ Selecteer de app **Instellingen** uit de lijst.
- ▶ Tip of klik op **Update en beveiliging**.
- ▶ Tip of klik op de menu-optie **Herstellen**.
- ▶ Tip of klik op de menu-optie **Begin**.
- ▶ Er wordt een keuzevenster geopend. Selecteer hierin de hersteloptie **Eigen bestanden behouden** om de pc te opnieuw in te stellen.



---

## 22.1.2. Zo reset u uw notebook

- ▶ Open het startmenu.
- ▶ Selecteer de app **Instellingen** uit de lijst.
- ▶ Tip of klik op **Update en beveiliging**.
- ▶ Tip of klik op de menu-optie **Herstellen**.
- ▶ Tip of klik op de menu-optie **Begin**.
- ▶ Er wordt een keuzevenster geopend. Selecteer hierin de hersteloptie **Alles wissen** om Windows helemaal opnieuw te installeren.



### LET OP!

#### Gegevensverlies!

Als u uw notebook reset, worden alle in het notebook opgeslagen gegevens verwijderd.

- ▶ Maak een back-up van uw gegevens, voordat u het notebook reset.



Voer de herstelopties altijd uit met aangesloten netvoeding.

Als u het Windows wachtwoord van uw apparaat vergeten bent, kunt u het notebook ook resetten door hem opnieuw op te starten vanaf het aanmeldscherm.

Houd hiervoor in het aanmeldscherm de Shift-toets ingedrukt en selecteer vervolgens **Aan/uit** (↑) > **Opnieuw starten** rechts onder. Selecteer na het opnieuw opstarten van het apparaat **Problemen oplossen** > **Deze PC resetten**.

## 23. UEFI-instelling

De UEFI-instelling (hardware-basisconfiguratie van uw systeem) biedt u een breed scala aan instellingsmogelijkheden voor het gebruik van uw notebook. Zo kunt u bijvoorbeeld de werking van de interfaces, de veiligheidskenmerken en het beheer van de stroomvoorziening wijzigen. De notebook is in de fabriek al zo ingesteld, dat een optimale werking gewaarborgd is.



### LET OP!

#### Gegevensverlies!

De notebook is in de fabriek al zo ingesteld, dat een optimale werking gewaarborgd is. Wijzigingen kunnen de stabiele en betrouwbare werking van het systeem beïnvloeden.

- ▶ Wijzigingen mogen alleen worden aangebracht door vakmensen en zeer ervaren gebruikers.

### 23.1. UEFI-instelling uitvoeren

U kunt het configuratieprogramma alleen kort na het opstarten van het systeem uitvoeren. Als het notebook al is opgestart, schakel hem dan uit en start hem opnieuw op.

- ▶ Druk op de **F2**-functietoets om de UEFI-instelling te starten.

## 24. FAQ - veelgestelde vragen

### Hoe activeer ik Windows®?

- Windows® wordt automatisch geactiveerd, zodra er verbinding met het internet wordt gemaakt.

### De tijd is niet correct.

- ▶ Klik met de rechter muisknop op de klok in de rechter onderhoek van uw beeldscherm en klik daarna op 'Datum en tijd wijzigen'.
- ▶ In het venster dat nu wordt geopend, kunt u de tijd en eventueel ook de tijdzone aanpassen.

### In welke situaties verdient het aanbeveling om de fabrieksinstellingen terug te zetten?

- Kies alleen voor deze methode, als er geen andere oplossing is. Lees het hoofdstuk over systeemherstel voor alternatieve opties.

---

## Hoe maak ik een back-up?

- Maak een back-up van uw gegevens op externe media. Als u hulp nodig hebt bij het maken van een back-up, drukt u op de toets **F1** om Windows Help op te roepen.

## Waarom moet ik mijn USB-apparaat opnieuw installeren, hoewel ik dit al heb gedaan?

- Als het apparaat niet wordt gebruikt op dezelfde USB-aansluiting waarop het is geïnstalleerd, krijgt het automatisch een nieuwe identificatie. Het besturingssysteem behandelt het dan als een nieuw apparaat met als gevolg dat de drivers mogelijk opnieuw moeten worden geïnstalleerd.
- Gebruik de geïnstalleerde driver of sluit het apparaat aan op de poort waarop het is geïnstalleerd.

## Het lukt niet om het notebook in te schakelen.

- ▶ Als het notebook wordt gebruikt op accustroom, sluit het notebook dan aan op de netadapter en controleer of de accu opgeladen is of wordt.
- ▶ Als u het notebook al met de netadapter gebruikt, haal dan de netadapter uit het stopcontact en steek bij wijze van test de stekker van bijv. een lamp in hetzelfde stopcontact. Roep de hulp in van een elektricien, als de lamp het ook niet doet.

## Het beeldscherm is zwart.

- Deze fout kan verschillende oorzaken hebben.
  - Het controlelampje (aan-uitschakelaar) brandt niet en het notebook staat in de slaapmodus.

### **Oplossing:**

Bedien de aan-uitschakelaar.

## De notebook wordt tijdens gebruik uitgeschakeld.

- ▶ Mogelijk is de accu leeg. Sluit het notebook aan op de netadapter en laad de accu op.

## Het lukt niet om het notebook in te schakelen.

- ▶ Als u het notebook gebruikt op de accu, controleer dan of de accu opgeladen is.

## De wifi-/Bluetooth-verbindingen werken niet.

- ▶ Controleer of de vliegtuigmodus uitgeschakeld is.

## De touchpad werkt niet.

- ▶ Druk op de toetsencombinatie **Fn+F7** om de touchpad te activeren.

## Apps (bijv. de weer-app) kunnen niet als live-tegels worden weergegeven.

- ▶ Controleer de datum, de tijdzone en de tijd.

## Probleem met het herkennen van een tweede harde schijf (flashgeheugen).

Als u uw apparaat uitbreidt met een extra harde schijf, is het mogelijk dat deze onder Windows niet onmiddellijk zichtbaar is. Mocht dit het geval zijn, ga dan als volgt te werk:

- ▶ Klik met de rechter muisknop op de **startknop**.
- ▶ Klik met de linker muisknop op **Schijfbeheer** en bevestig het venster dat nu wordt geopend, met **OK**.
- ▶ Maximaliseer het volgende venster, zodat u het beter kunt bewerken.

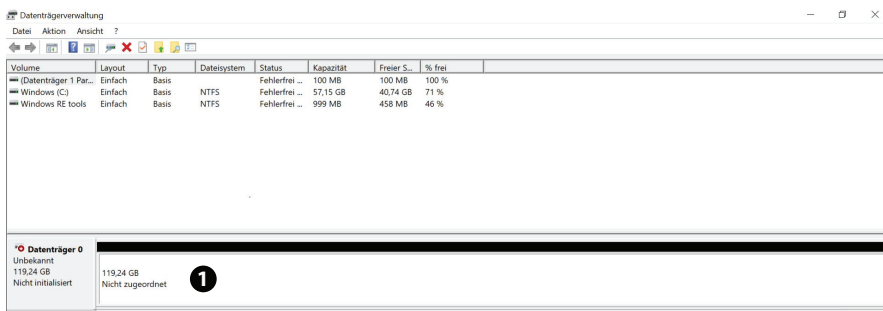

In het onderste gedeelte van het venster ❶ ziet u nu de extra harde schijf.

- ▶ Klik met de rechter muisknop in het hierboven gemarkeerde gebied ❶.
- ▶ Selecteer de als eerste aangegeven optie en bevestig deze met een klik met de linker muisknop.
- ▶ Klik nu zolang op **Volgende** tot **Voltooien** verschijnt en bevestig dit.

Na een paar seconden is de harde schijf zichtbaar in Windows Explorer en staat deze u ter beschikking.



Bij vragen over het besturingssysteem kunt u de helpfunctie van het systeem gebruiken door de toets **F1** in te drukken. Ook kunt u in dit geval de internetpagina [www.microsoft.com](http://www.microsoft.com) bezoeken.

## 25. Klantenservice

### 25.1. Eerste hulp bij hardwareproblemen

Storingen kunnen triviale oorzaken hebben, maar zijn soms ook afkomstig van defecte componenten. Wij geven u hierbij graag een leidraad om het probleem op te lossen.

Als de hier vermelde maatregelen niet werken, helpen wij u graag verder. Bel ons gerust!

---

## 25.2. De oorzaak opsporen

Begin met een uitgebreide visuele inspectie van alle kabelverbindingen. Als het notebook is aangesloten op randapparaten, controleer dan ook de stekkerverbindingen van alle kabels van deze apparaten.

## 25.3. Hebt u verder nog hulp nodig?

Als u ondanks de suggesties in de vorige paragraaf nog altijd problemen hebt, neem dan contact op met de hotline of raadpleeg [www.medion.com](http://www.medion.com). Wij helpen u graag verder.

Als u contact opneemt met het technologisch centrum, zorg er dan voor dat u de volgende vragen kunt beantwoorden:

- Hebt u wijzigingen of verbeteringen aangebracht in de oorspronkelijke configuratie?
- Wat voor extra randapparaten gebruikt u?
- Welke meldingen verschijnen er, als dit al gebeurt?
- Welke software was er in gebruik, toen de fout optrad?
- Wat hebt u al gedaan om het probleem op te lossen?

## 25.4. Driverondersteuning

Het systeem is in onze testlaboratoria met de geïnstalleerde drivers uitvoerig en met succes getest. In de computerbranche is het echter gebruikelijk dat de drivers van tijd tot tijd worden geüpdatet. De reden hiervoor kan bijvoorbeeld zijn dat er compatibiliteitsproblemen zijn met andere componenten (programma's, apparaten) die nog niet zijn getest.



Bij kritieke resp. veiligheidsrelevante updates worden de drivers automatisch geladen en geïnstalleerd, voor zover het apparaat is verbonden met het internet.

De zogenaamde optionele driver-updates kunnen handmatig worden geladen en geïnstalleerd via de Windows update-functie.

Actuele drivers kunt u ook vinden op de servicepagina's van onze homepage op <http://www.medion.com>.

Neem contact op met het service-adres van het land waar het apparaat is aangeschaft.

## 25.5. Transport

Neem de volgende aanwijzingen in acht, als u het notebook wilt transporteren:

- ▶ Schakel het notebook uit.
- ▶ Neem het notebook nadat deze is vervoerd, pas weer in gebruik als hij de omgevingstemperatuur heeft aangenomen. Bij grote schommelingen in temperatuur of luchtvochtigheid kan er door condensatie vocht in het notebook terechtkomen, waardoor er kortsluiting kan ontstaan.
- ▶ Gebruik altijd een notebooktas om het notebook te beschermen tegen vuil, vocht, schokken en krassen.
- ▶ Gebruik bij het verzenden van uw notebook altijd de originele kartonnen doos en vraag om advies bij uw transportbedrijf.
- ▶ Laad uw accu voor aanvang van een langere reis altijd volledig op en vergeet niet om de netadapter mee te nemen.
- ▶ Informeer voordat u op reis gaat, naar de op de plaats van bestemming aanwezige stroomvoorziening en communicatiemogelijkheden.
- ▶ Schaf voordat u op reis gaat, zo nodig de vereiste stroomadapters aan.
- ▶ Als u de handbagagecontrole op de luchthaven passeert, verdient het aanbeveling om het notebook en alle magnetische opslagmedia (bijv. externe harde schijven) door de röntgenscanner (het apparaat waarop u uw tassen neerzet) te laten gaan. Vermijd de metaaldetectoren (de constructie waar u doorheen loopt, en de handscanner van het beveiligingspersoneel), omdat deze uw gegevens onder bepaalde omstandigheden kunnen vernietigen.

## 25.6. Reiniging en onderhoud



### **WAARSCHUWING!**

### **Gevaar voor elektrische schokken!**

Bij geopende behuizing en bij aanraking van onderdelen binnen in het apparaat bestaat er levensgevaar door elektrische schokken!

- ▶ Open de behuizing van het notebook niet. Hierin zitten geen onderdelen die onderhouden moeten worden. Koppel voor het reinigen altijd de netadapter en alle aansluitkabels los!

Met de volgende maatregelen kunt u de levensduur van het notebook verlengen:

- ▶ Reinig het notebook alleen met een licht bevochtigde, pluisvrije doek.

- 
- ▶ Gebruik geen oplosmiddelen en geen bijtende of gasvormige schoonmaakmiddelen.
  - ▶ Reinig het beeldscherm en de touchpad met speciale schoonmaakmiddelen (bijv. glasreiniger).
  - ▶ Om schade aan het apparaat te voorkomen, mag er in geen geval vloeistof binnen in het apparaat terechtkomen.
  - ▶ Stel het beeldscherm niet bloot aan fel zonlicht of ultraviolette straling.



## **LET OP!**

### **Gevaar voor beschadiging!**

Om beschadigingen te voorkomen, moet u ervoor zorgen dat de steekcontacten in geen geval met water in aanraking komen.

- ▶ Als dit toch gebeurt, moeten de steekcontacten eerst goed droog worden gewreven, voordat het apparaat opnieuw wordt gebruikt.

## **25.7. Opslag bij niet-gebruik**

Als u het notebook gedurende langere tijd niet gebruikt, berg hem dan op een droge, koele plaats op en zorg ervoor dat het apparaat is beschermd tegen stof en extreme temperatuurschommelingen.

- ▶ Voer eens per maand een volledige laad- en ontladcyclus uit. Zo wordt voorkomen dat de accu volledig wordt ontladen en permanent beschadigd raakt/niet meer opgeladen kan worden.
- ▶ Verwijder alle media uit de USB-poorten en de kaartlezer.
- ▶ Verwijder alle kabels en aangesloten randapparaten.



Wij adviseren u om het notebook wanneer u deze niet gebruikt, op te bergen in een tas, zodat het apparaat beschermd is tegen stof en vuil.

## 25.7.1. Automatische beveiliging van de accu



### LET OP!

#### Gegevensverlies!

Onbedoelde of toevallige wijzigingen in de UEFI-instellingen kunnen het stabiele en betrouwbare gebruik van het systeem beïnvloeden.

- ▶ Wijzigingen mogen alleen worden aangebracht door vakmensen en zeer ervaren gebruikers.

Als u uw notebook langere tijd (bijv. als u op vakantie bent) niet kunt gebruiken, activeer dan de automatische beveiliging van de accu handmatig in de UEFI van uw apparaat. Zo beschermt u de accu tegen diepontlading.

- In de UEFI vindt u de optie **Ship Mode** onder de menu-optie **Save and Exit**.
- Selecteer de optie **Ship Mode** met de pijltjestoetsen en bevestig de gemaakte keuze met **Enter**.
- Bevestig ook de waarschuwing die nu verschijnt, met **Enter** en koppel de netadapter los van het notebook.

De notebook wordt uitgeschakeld en staat nu in de transportmodus. Lees hierover ook het hoofdstuk "12.1.1. Transportmodus" op blz. 28.

## 26. Upgrade/aanpassing en reparatie

Laat het upgraden/aanpassen van uw notebook uitsluitend over aan gekwalificeerde vakspecialisten. Als u niet over de vereiste kwalificaties beschikt, geef de betreffende werkzaamheden dan in opdracht aan een servicemonteur. Neem contact op met de klantenservice, als u technische problemen hebt met uw notebook.

Als er een reparatie nodig is, neem dan uitsluitend contact op met onze geautoriseerde servicepartners.

### 26.1. Aanwijzingen voor de servicemonteur

- ▶ Alleen servicemonteurs mogen de behuizing van het notebook openen en deze upgraden/aanpassen.
- ▶ Gebruik uitsluitend originele reserveonderdelen.
- ▶ Koppel alle stroom- en aansluitkabels los, voordat u de behuizing opent. Als het notebook voor het openen niet wordt losgekoppeld van het elektriciteitsnet, bestaat het risico dat er componenten beschadigd raken.
- ▶ Interne componenten van het notebook kunnen beschadigd raken door elektrostatische ontlading (ESD). Voer reparaties en systeemuitbreidingen en -wijzigingen uit op een ESD-werkplek. Als een dergelijke werkplek niet aanwezig is, draag



---

dan een antistatische polsband of raak een goed geleidend metalen voorwerp aan. Voor het herstel van schade die ontstaat doordat er verkeerd met het apparaat wordt omgegaan, brengen wij kosten in rekening.

## 27. Recycling en afvalverwerking

Wanneer u vragen hebt over de afvalverwerking, neem dan contact op met uw dealer of ons servicecentrum.



### **VERPAKKING**

Het apparaat zit ter bescherming tegen transportschade in een verpakking. Verpakkingen zijn onbewerkte materialen, dus geschikt voor hergebruik en kunnen worden teruggebracht in de grondstoffenkringloop.



### **APPARAAT (MET EEN INGEBOUWDE ACCU)**

Afgedankte apparaten mogen niet bij het normale huisvuil worden gedaan.

Alle apparaten die zijn gemarkeerd met het hiernaast afgebeelde symbool volgens richtlijn 2012/19/EU moeten aan het einde van hun levensduur op een passende manier worden afgevoerd.

Hierbij worden voor hergebruik geschikte stoffen in het apparaat gerecycled, zodat belasting van het milieu wordt voorkomen.

Geef het afgedankte apparaat af bij een inzamelpunt voor afgedankte elektrische apparaten of bij een afvalsorteercentrum.

Neem voor meer informatie contact op met de milieudienst bij u ter plaatse of met uw gemeente.

Het apparaat heeft een geïntegreerde accu. Doe het apparaat aan het einde van zijn levensduur in geen geval bij het normale huisvuil, maar informeer bij uw gemeente naar manieren waarop u het milieuvriendelijk kunt afgeven op een inzamelpunt voor afgedankte elektrische apparaten en elektronica.

De accu kan niet worden verwijderd. Lever het apparaat bij af-danking in zijn geheel in.

## 28. Aanwijzingen over pixelfouten

### 28.1. Europese norm EN ISO 9241-307 klasse II

Vanwege het zeer grote aantal transistors en het daaraan gerelateerde uiterst complexe productieproces is het mogelijk dat er af en toe pixels of afzonderlijke subpixels uitvallen of verkeerd worden aangestuurd.

In het verleden waren er iedere keer weer andere benaderingen voor het definiëren van het aantal toegestane pixelfouten. Deze waren echter doorgaans zeer complex en van fabrikant tot fabrikant totaal verschillend. MEDION hanteert daarom bij de afwikkeling van de garantie voor alle producten met een TFT-beeldscherm de strenge en transparante eisen van de norm **EN ISO 9241-307 klasse II**, die hieronder kort worden samengevat.

De standaard **EN ISO 9241-307** definieert o.a. algemeen geldende richtlijnen voor pixelfouten. De pixelfouten worden gecategoriseerd in vier foutklassen en drie fouttypes. Iedere afzonderlijke pixel bestaat op zijn beurt uit drie subpixels met elk zijn eigen basiskleur (rood, groen, blauw).

#### Pixelopbouw

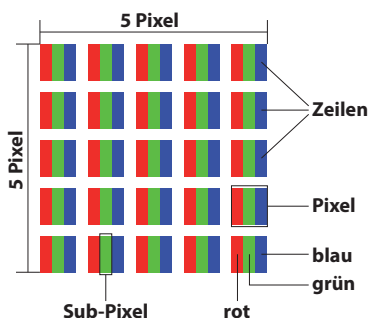

#### Types pixelfouten:

- type 1:  
pixel blijft oplichten (heldere, witte punt), hoewel hij niet wordt aangestuurd; een witte pixel ontstaat door het oplichten van alle drie de subpixels
- type 2:  
pixel licht niet op (donkere, zwarte punt), hoewel hij wordt aangestuurd
- type 3:  
abnormale of defecte subpixel met de kleur rood, groen of blauw (bijv. voortdurend oplichtend op halve helderheid, niet oplichten van een van de kleuren, knippen of flikkeren, maar geen type 1 of 2)

Aanvulling: clusters van type 3 (= uitval van twee of meer subpixels in een blok van 5 x 5 pixels; een cluster is een veld van 5 x 5 pixels (15 x 5 subpixels).

---

**EN ISO 9241-307, fourtklasse II**

<b>Resolutie</b>	<b>Type 1</b>	<b>Type 2</b>	<b>Type 3</b>	<b>Cluster type 1, type 2</b>	<b>Cluster type 3</b>
1024 x 768	2	2	4	0	2
1280 x 800	3	3	6	0	3
1280 x 854	3	3	6	0	3
1280 x 1024	3	3	7	0	3
1366 x 768	3	3	7	0	3
1400 x 1050	3	3	8	0	3
1600 x 900	3	3	8	0	3
1920 x 1080	4	4	9	0	3
1920 x 1200	4	4	9	0	3

## 29. Energy Star®



ENERGY STAR is een gemeenschappelijk programma van het Amerikaanse milieuagentschap EPA (Environmental Protection Agency) en het Amerikaanse ministerie van energie dat tot doel heeft om door middel van efficiënte producten en processen kosten te besparen en het milieu te beschermen.

MEDION verheugt zich haar klanten producten te kunnen aanbieden die voldoen aan de ENERGY STAR-criteria.

De MEDION® AKOYA® E3222 is ontwikkeld om te voldoen aan de eisen van het ENERGY STAR 6-programma voor computers en is hierop getest.



Door het gebruik van ENERGY STAR-conforme producten en van de energiebesparende functies van uw computer vermindert u het stroomverbruik. Een geringer stroomverbruik draagt bij tot mogelijke besparingen, een schoon milieu en vermindering van de uitstoot van broeikasgassen.

Meer informatie over ENERGY STAR vindt u op <http://www.energystar.gov>. Wij willen ertoe bijdragen om een efficiënt energiegebruik tot een essentieel onderdeel van uw dagelijkse bezigheden te maken. Om de inspanningen op dit gebied te ondersteunen, heeft MEDION de volgende energiebesparende functies geconfigureerd, die worden geactiveerd als uw computer gedurende een bepaalde tijd niet actief is:

	Accustroom	Netstroom
Beeldscherm uitschakelen	5 minuten	10 minuten
Stand-by-modus activeren	15 minuten	30 minuten
Slaapstand activeren	30 minuten	90 minuten

## 30. Technische gegevens

Algemeen	
Type systeem	<b>E3222</b>
Geïntegreerde randapparaten	2 stereo-luidsprekers
Afmetingen (b x h x d in cm)	31,5 x 21,5 x 1,6
Gewicht	ca. 1,46 kg (incl. accu)
Geïnstalleerd werkgeheugen	4 GB
Geheugentype	DDR4 werkgeheugen
Flashgeheugen eMMC	64 GB
Uitbreiding van het flashgeheugen	maximaal 256 GB M.2 2280 SATA (niet meegeleverd)
Processor	Intel Celeron N4100 1,10 GHz, 4 kernen
Back-up-batterij	CR2032 (3 V)
Beeldschermtype	ca. 33,7 cm (13,3")
Native beeldschermresolutie	full HD1920 x 1080 pixels

Netadapter	Ktec KSA-36W-120300HE
Ingangsspanning/stroom/frequentie	100 - 240 V~, 1,0A, 50/60 Hz
Uitgangsspanning/stroom	12 V  3 A
<b>Opgenomen vermogen</b> bij volledig opgeladen accu met aangesloten netvoeding onder maximale belasting met aangesloten netvoeding	< 0,5 W op stand-by  < 36 W
Polariteit holle stekker	

Accu	McNair, MLP3785128-2S
Spanning	7,6 V
Capaciteit	5500 mAh
Energie	ca. 41,8 Wh
Gebruiksduur	ca. 4 - 6 uur (afhankelijk van het notebook-instellingen en het gebruiksgedrag na inschakeling)
Omgevingscondities	
Temperaturen	tijdens gebruik: +5 °C - +30 °C bij niet-gebruik: 0 °C - +60 °C
Toegestane luchtvochtigheid	20 – 80% (niet condenserend)
<b>Aansluitingen</b>	1 x microSD-kaartlezer (geheugenkaarten niet meegeleverd) 1 x USB 3.1-aansluiting (type C) met DisplayPort-functie (alleen met een daarvoor geschikte adapter, wordt niet meegeleverd) 1 x USB 3.1 (type A) 1 x USB 2.0 1 x mini HDMI 1 x aansluiting voor netadapter
<b>Aansluitingen audio</b>	audio-combi-aansluiting (mic-in & audio-out) (CTIA-standaard)

---

## 30.1. Informatie over wifi/Bluetooth®

Frequentiegebied:	2,4 GHz/ 5 GHz
Wifi-standaard:	802.11 a/b/g/n/ac
Versleuteling:	WEP/WPA/WPA2

Frequentiegebied/MHz	Kanaal	Max. zendvermogen/ dBm
wifi 2,4 Ghz 2400 - 2483,5	1 - 13	15,2
Bluetooth® 2402 - 2480	---	2,2
wifi 5 Ghz 5150 - 5250	36 - 48	12,44
wifi 5 Ghz 5725 - 5875	140 - 165	9,6

Reikwijdte Bluetooth® (afhankelijk van de lokale omstandigheden)	
algemeen	buiten
ca. 10 m	ca. 40 m

## 31. Service-informatie

Wanneer uw apparaat niet zoals gewenst of verwacht functioneert, neem dan contact op met onze klantenservice. U heeft verschillende mogelijkheden, om met ons contact op te nemen:

- In onze Service Community vindt u andere gebruikers en onze medewerkers en daar kunt u uw ervaringen uitwisselen en uw kennis delen.  
U vindt onze Service Community onder <http://community.medion.com>.
- U kunt natuurlijk ook ons contactformulier gebruiken onder [www.medion.com/contact](http://www.medion.com/contact).
- En bovendien staat ons serviceteam ook via de hotline of per post ter beschikking.

Openingstijden	Service Hotline (België)
Ma - vr: 09:00 - 19:00	☎ 02 - 200 61 98
	Service Hotline (Luxemburg)
	☎ 34 - 20 808 664
Serviceadres	
<b>MEDION B.V.</b> <b>John F.Kennedylaan 16a</b> <b>5981 XC Panningen</b> <b>Nederland</b>	



Deze en vele andere gebruiksaanwijzingen staan ter beschikking om te downloaden via het serviceportaal [www.medion.com/be/nl/service/start/](http://www.medion.com/be/nl/service/start/).

Daar vindt u ook drivers en andere software voor verschillende apparaten.

Ook kunt u de QR-code hiernaast scannen en de gebruiksaanwijzing via het serviceportaal downloaden op uw mobiele eindapparaat.



---

## **32. Colofon**

Copyright © 2018

Stand: 12.07.2018

Alle rechten voorbehouden.

Deze gebruiksaanwijzing is auteursrechtelijk beschermd.

Verveelvoudiging in mechanische, elektronische of welke andere vorm dan ook zonder schriftelijke toestemming van de fabrikant is verboden.

Het copyright berust bij de distributeur:

**MEDION AG**

**Am Zehnthof 77**

**45307 Essen**

**Duitsland**

Houd er rekening mee dat het bovenstaande adres geen retouradres is. Neem eerst contact op met onze klantenservice.

## 33. Index

<b>A</b>		
Aansluiten		
Bekabeling.....	13	
Aanwijzingen voor de service- monteur .....	47	
Accu.....	15	
Gebruik op accustroom .....	27	
Ontladen .....	28	
Opladen.....	28	
Afvalverwerking.....	48	
<b>B</b>		
Back-ups .....	16	
Bedrijfszekerheid.....	8	
Accu .....	13	
Beeldscherm.....	15	
Bekabeling.....	13	
Omgevingscondities .....	11	
Plaats van opstelling.....	10	
Stroomvoorziening .....	12	
Touchpad.....	14	
Beeldscherm .....	30	
Externe monitor .....	31	
Openen en sluiten.....	30	
Bluetooth.....	35	
<b>C</b>		
Capital Lock – hoofdletters.....	24	
Conformiteitsinformatie .....	5	
Controle- en statuslampjes.....	24	
<b>D</b>		
Driverondersteuning.....	44	
<b>E</b>		
Eerste hulp bij hardwareproblemen ...	43	
Energiebeheer .....	29	
Energy Star® .....	51	
Ergonomie .....	16	
Algemeen .....	17	
Armen .....	17	
Benen .....	17	
Hoofd.....	18	
Polen.....	17	
<b>Rug</b> .....		17
Externe audio-aansluitingen.....	33	
Externe monitor aansluiten .....	31	
<b>F</b>		
Fabrieksinstellingen .....	39	
FAQ .....	41	
<b>G</b>		
Gebruiksdoel.....	5	
Gegevensinvoer		
Toetsenbord.....	31	
Toetsencombinaties.....	31	
Touchpad .....	32	
Geluidssysteem .....	33	
Externe audio-aansluitingen .....	33	
<b>I</b>		
Ingebruikneming .....	25	
<b>K</b>		
Klantenservice .....	43	
<b>L</b>		
Licentieovereenkomst.....	26	
<b>N</b>		
Netwerken .....	34	
Netwerkaansluiting.....	34	
Voorwaarden.....	34	
Notebook beveiligen .....	38	
Opstartwachtwoord .....	38	
Num Lock - numeriek toetsenblok.....	24	
<b>P</b>		
Pixelfout .....	49	
Plaats van opstelling .....	10	
<b>R</b>		
Reparatie .....	47	
<b>S</b>		
Stroomvoorziening.....	12, 27	
Gebruik op accustroom .....	27	
Gebruik op netstroom.....	27	
<b>T</b>		
Technische gegevens.....	52	
Aansluitingen.....	53	
Accu .....	53	
Beeldscherm.....	52	
Omgevingscondities .....	53	

---

Tips om energie te besparen.....	29
Toetsenbord .....	31
Toetsencombinaties.....	31
Touchpad.....	32
Transport .....	45
<b>U</b>	
UEFI-instelling.....	38, 41
Upgrade/aanpassing.....	47
USB-aansluiting.....	36
<b>V</b>	
Vliegtuigmodus .....	35
<b>W</b>	
Wifi.....	34

# Sommaire

<b>1.</b>	<b>Informations concernant le présent mode d'emploi .....</b>	<b>3</b>
1.1.	Explication des symboles .....	3
1.2.	Utilisation conforme .....	4
<b>2.</b>	<b>Information relative à la conformité .....</b>	<b>5</b>
<b>3.</b>	<b>Informations sur la marque .....</b>	<b>6</b>
<b>4.</b>	<b>Consignes de sécurité.....</b>	<b>6</b>
4.1.	Dangers en cas d'utilisation de l'appareil par des enfants et personnes à capacité restreinte .....	6
4.2.	Sécurité de fonctionnement .....	7
4.3.	Ne jamais réparer soi-même l'appareil.....	9
4.4.	Lieu d'installation .....	9
4.5.	Conditions ambiantes .....	11
4.6.	Alimentation électrique .....	12
4.7.	Consignes relatives à la batterie .....	13
4.8.	Raccordement.....	13
4.9.	Consignes relatives au pavé tactile.....	14
4.10.	Consignes relatives à l'écran d'affichage .....	15
4.11.	Sauvegarde des données .....	16
4.12.	Ergonomie .....	16
<b>5.</b>	<b>Déballage .....</b>	<b>18</b>
<b>6.</b>	<b>Contenu de l'emballage .....</b>	<b>18</b>
<b>7.</b>	<b>Aperçus et description des éléments de commande .....</b>	<b>19</b>
7.1.	Mode Cadre.....	22
7.2.	Mode Tablette.....	22
7.3.	Mode Présentation .....	22
<b>8.</b>	<b>Voyants de fonctionnement et d'état .....</b>	<b>24</b>
<b>9.</b>	<b>Alimentation électrique .....</b>	<b>24</b>
9.1.	Interrupteur marche/arrêt .....	24
<b>10.</b>	<b>Première mise en service .....</b>	<b>24</b>
10.1.	Démarrage de l'ordinateur portable .....	25
<b>11.</b>	<b>Fonctionnement sur secteur.....</b>	<b>26</b>
<b>12.</b>	<b>Manipulation générale de la batterie .....</b>	<b>27</b>
12.1.	Fonctionnement sur batterie.....	27
<b>13.</b>	<b>Gestion de l'énergie.....</b>	<b>29</b>
13.1.	Astuces pour économiser de l'énergie .....	29
<b>14.</b>	<b>Écran .....</b>	<b>30</b>
14.1.	Ouverture et fermeture de l'écran.....	30
14.2.	Écran tactile.....	30
14.3.	Connexion d'un moniteur externe .....	31
<b>15.</b>	<b>Entrée des données .....</b>	<b>31</b>
15.1.	Clavier.....	31

---

15.2.	Pavé tactile.....	32
<b>16.</b>	<b>Système sonore.....</b>	<b>33</b>
16.1.	Connexions audio externes.....	33
<b>17.</b>	<b>Fonctionnement en réseau .....</b>	<b>34</b>
17.1.	Wi-Fi (réseau local sans fil) .....	34
17.2.	Bluetooth® .....	34
17.3.	Mode Avion .....	35
<b>18.</b>	<b>Lecteur de cartes microSD .....</b>	<b>35</b>
18.1.	Insertion de la carte mémoire .....	35
18.2.	Retrait de la carte mémoire .....	35
<b>19.</b>	<b>Port USB .....</b>	<b>36</b>
<b>20.</b>	<b>Emplacement pour extension de mémoire flash .....</b>	<b>36</b>
20.1.	Consignes de sécurité.....	36
20.2.	Mise en place de l'extension de mémoire flash .....	37
20.3.	Retirer l'extension de mémoire flash.....	37
<b>21.</b>	<b>Protéger l'ordinateur portable .....</b>	<b>37</b>
21.1.	Mot de passe au démarrage.....	37
<b>22.</b>	<b>Restauration de la configuration d'origine .....</b>	<b>38</b>
22.1.	Restauration du système avec options de restauration Windows® ..	39
<b>23.</b>	<b>Réglage de l'UEFI .....</b>	<b>40</b>
23.1.	Réglage de l'UEFI.....	41
<b>24.</b>	<b>FAQ – questions fréquemment posées .....</b>	<b>41</b>
<b>25.</b>	<b>Service après-vente .....</b>	<b>43</b>
25.1.	Première aide en cas de problèmes de matériel .....	43
25.2.	Localisation de la cause .....	43
25.3.	Vous avez besoin d'une aide supplémentaire ? .....	43
25.4.	Assistance pour les pilotes.....	44
25.5.	Transport.....	44
25.6.	Nettoyage et maintenance.....	45
25.7.	Stockage en cas de non-utilisation.....	46
<b>26.</b>	<b>Extension/transformation et réparation .....</b>	<b>47</b>
26.1.	Consignes pour le technicien SAV .....	47
<b>27.</b>	<b>Recyclage et mise au rebut .....</b>	<b>48</b>
<b>28.</b>	<b>Consignes en cas de problèmes d'écran .....</b>	<b>49</b>
28.1.	Norme européenne EN ISO 9241-307 classe II .....	49
<b>29.</b>	<b>Energy Star® .....</b>	<b>51</b>
<b>30.</b>	<b>Caractéristiques techniques .....</b>	<b>52</b>
30.1.	Informations relatives au Wi-Fi/Bluetooth® .....	54
<b>31.</b>	<b>Informations relatives au service après-vente .....</b>	<b>55</b>
<b>32.</b>	<b>Mentions légales.....</b>	<b>56</b>
<b>33.</b>	<b>Index .....</b>	<b>57</b>

---

# 1. Informations concernant le présent mode d'emploi



Merci d'avoir choisi notre produit. Nous vous souhaitons une bonne utilisation !

Lisez attentivement les consignes de sécurité avant de mettre l'appareil en service. Tenez compte des avertissements apposés sur l'appareil et du mode d'emploi.

Conservez toujours le mode d'emploi à portée de main. Ce mode d'emploi fait partie intégrante du produit. Si vous vendez ou donnez l'appareil, remettez-le également impérativement au nouveau propriétaire.

## 1.1. Explication des symboles

Le danger décrit dans les paragraphes signalés par l'un des symboles d'avertissement suivants doit être évité afin d'empêcher les conséquences potentielles évoquées.



### **DANGER !**

Danger de mort imminente !



### **AVERTISSEMENT !**

Risque d'électrocution !



### **AVERTISSEMENT !**

Éventuel danger de mort et/ou de blessures graves irréversibles !



### **AVERTISSEMENT !**

Danger dû à un volume élevé !



### **PRUDENCE !**

Risque de blessures légères et/ou moyennement graves !



### **REMARQUE !**

Respectez les consignes afin d'éviter tout dommage matériel !



Informations complémentaires concernant l'utilisation de l'appareil !



Tenez compte des remarques contenues dans le mode d'emploi !

•

Énumération/Information sur des événements se produisant en cours d'utilisation

▶

Action à exécuter



Les produits portant ce symbole sont conformes aux exigences des directives européennes.



### Utilisation en intérieur

Les appareils portant ce symbole sont exclusivement destinés à une utilisation en intérieur.

Fig. A



### Marquage de polarité

Pour les appareils équipés de connecteurs cylindriques, ces symboles indiquent la polarité de la fiche, dont il existe deux variantes : soit intérieur plus et extérieur moins (Fig. A), soit intérieur moins et extérieur plus (Fig. B).

Fig. B



## 1.2. Utilisation conforme

Ce produit est un appareil lié au domaine de l'électronique de l'information. Il est destiné à l'utilisation, la gestion et le traitement de documents et contenus multimédia électroniques ainsi qu'à la communication numérique. L'appareil est destiné exclusivement à un usage privé et non à une utilisation industrielle/commerciale. Veuillez noter qu'en cas d'utilisation non conforme, la garantie est annulée :

- Ne transformez pas l'appareil sans notre accord et utilisez uniquement des pièces de rechange et accessoires livrés ou autorisés par nos soins.

- Tenez compte de toutes les informations contenues dans ce mode d'emploi, en particulier des consignes de sécurité. Toute autre utilisation est considérée comme non conforme et peut entraîner des dommages corporels ou matériels.
- N'utilisez pas l'appareil dans des conditions ambiantes extrêmes.

## 2. Information relative à la conformité

Par la présente, MEDION AG déclare que cet appareil est conforme aux exigences essentielles et autres dispositions pertinentes :

- Directive RE 2014/53/UE
- Directive sur l'écoconception 2009/125/CE
- Directive RoHS 2011/65/UE

La déclaration de conformité UE intégrale peut être téléchargée à l'adresse [www.medion.com/conformity](http://www.medion.com/conformity).

Étant donné la plage de fréquences de 5 GHz de la solution Wi-Fi intégrée, l'utilisation dans les pays de l'UE (voir tableau) n'est autorisée qu'à l'intérieur des bâtiments.

Respectez toujours la législation en vigueur dans le pays d'utilisation.



AT	BE	BG	CZ	DK
EE	FR	DE	IS	IE
IT	EL	ES	CY	LV
LI	LT	LU	HU	MT
NL	NO	PL	PT	RO
SI	SK	TR	FI	SE
CH	UK	HR		



---

AT = Autriche, BE = Belgique, CZ = République tchèque, DK = Danemark, EE = Estonie, FR = France, DE = Allemagne, IS = Islande, IE = Irlande, IT = Italie, EL = Grèce, ES = Espagne, CY = Chypre, LV = Lettonie, LT = Lituanie, LU = Luxembourg, HU = Hongrie, MT = Malte, NL = Pays-Bas, NO = Norvège, PL = Pologne, PT = Portugal, RO = Roumanie, SI = Slovénie, SK = Slovaquie, TR = Turquie, FI = Finlande, SE = Suède, CH = Suisse, UK = Royaume-Uni, HR = Croatie

### **3. Informations sur la marque**

Windows® est une marque déposée de la société Microsoft®.

Intel®, le logo Intel®, Intel Inside®, Intel Core®, Ultrabook™ et Core Inside® sont des marques d'Intel® Corporation aux États-Unis et dans d'autres pays.

Le logo HDMI et High-Definition Multimedia Interface sont des marques déposées de HDMI Licensing LLC.

La marque nominative et les logos Bluetooth® sont des marques déposées de Bluetooth SIG, Inc. et sont utilisés par Lenovo/MEDION sous licence.

Dolby™ est une marque déposée de Dolby Laboratories.

Energy Star® est une marque déposée de l'Agence américaine de protection de l'environnement.

Les autres marques déposées appartiennent à leurs propriétaires respectifs.

### **4. Consignes de sécurité**

#### **4.1. Dangers en cas d'utilisation de l'appareil par des enfants et personnes à capacité restreinte**

Cet appareil peut être utilisé par des enfants âgés de plus de 8 ans et par des personnes aux capacités physiques, sensorielles ou mentales restreintes ou ne disposant pas de l'expérience ou des connaissances requises s'ils sont surveillés ou s'ils ont reçu des instructions pour pouvoir utiliser l'appareil en toute sécurité et ont compris les dangers en résultant.

- Les enfants doivent être maintenus sous surveillance, afin de s'assurer qu'ils ne jouent pas avec l'appareil.
- Le nettoyage et l'entretien par l'utilisateur ne doivent pas être réalisés par des enfants sans surveillance.
- Conservez l'appareil et les accessoires hors de portée des enfants.



## **DANGER !**

### **Risque de suffocation !**

Les matériaux d'emballage ne sont pas des jouets !

Les films d'emballage présentent un risque de suffocation en cas d'ingestion ou d'utilisation non conforme !

- ▶ Conservez les emballages, tels que les films ou sachets en plastique, hors de portée des enfants.



## **AVERTISSEMENT !**

### **Risque de perte auditive !**

L'utilisation d'un casque/d'écouteurs à un volume élevé ainsi que toute modification des réglages de base de l'égaliseur, des pilotes, du logiciel ou du système d'exploitation peut engendrer une surpression acoustique et entraîner des lésions ou une perte du système auditif.

- ▶ Avant de lancer la lecture, réglez le volume sur le niveau le plus bas.
- ▶ Lancez la lecture et augmentez le volume à un niveau qui vous semble agréable.

## **4.2. Sécurité de fonctionnement**

Veillez lire attentivement le présent chapitre dans son intégralité et respecter toutes les consignes indiquées. Vous garantirez ainsi un fonctionnement fiable et une longue durée de vie de l'appareil.

### **Toute pénétration de liquide peut porter atteinte à la sécurité électrique de l'appareil.**

- ▶ N'exposez pas l'appareil à des gouttes d'eau ou des éclaboussures. Ne posez pas sur l'appareil ni à proximité de celui-ci des récipients remplis de liquide, tels que des vases.
- ▶ Ne versez aucun liquide dans l'ordinateur portable.
- ▶ Afin d'éviter tout dommage, veillez à ce que les contacts mâles n'entrent jamais en contact avec de l'eau. Si cela devait se

---

produire, les contacts doivent impérativement être séchés en frottant avant la prochaine utilisation.



## **DANGER !**

### **Risque d'électrocution !**

Si le bloc d'alimentation est ouvert, il existe un risque de choc électrique ou d'incendie !

- ▶ N'ouvrez jamais le boîtier de l'appareil ou du bloc d'alimentation !
- ▶ N'utilisez jamais l'appareil si le boîtier est ouvert.
- ▶ Ne manipulez jamais le bloc d'alimentation ou les pièces conductrices de courant !

### **Les fentes et orifices de l'appareil servent à son aération.**

- ▶ Ne recouvrez pas ces ouvertures de manière à éviter toute surchauffe ou même un incendie.
- ▶ N'introduisez aucun objet à l'intérieur de l'appareil à travers les fentes et ouvertures. Cela pourrait provoquer un court-circuit électrique, un choc électrique ou même un incendie, ce qui endommagerait votre appareil.

### **Éteignez immédiatement l'ordinateur portable ou ne l'allumez pas, débranchez la fiche d'alimentation et adressez-vous au service après-vente dans les situations suivantes :**

- Des bruits inhabituels s'échappent du bloc d'alimentation ou de l'ordinateur portable, si vous constatez un dégagement de fumée au niveau de l'ordinateur portable ou du bloc d'alimentation.
- Le bloc d'alimentation ou le câble d'alimentation ou la prise qui y est raccordé(e) est grillé(e) ou endommagé(e).
- ▶ Faites remplacer le câble d'alimentation/le bloc d'alimentation défectueux par des pièces d'origine. Il ne faut en aucun cas les réparer.

- 
- Le boîtier de l'ordinateur portable est endommagé ou si des liquides y ont pénétré.
  - ▶ Faites tout d'abord vérifier l'ordinateur par le service après-vente. Sinon, il est possible que l'ordinateur portable puisse ne pas fonctionner de manière sûre. Il existe un danger de mort par électrocution !



### **AVERTISSEMENT !**

#### **Risque d'explosion !**

Risque d'explosion de la batterie intégrée.

- ▶ Ne jetez jamais l'ordinateur portable au feu.

## **4.3. Ne jamais réparer soi-même l'appareil**



### **AVERTISSEMENT !**

#### **Risque d'électrocution !**

En cas de réparation non conforme, il existe un danger de choc électrique !

- ▶ N'ouvrez jamais le boîtier de l'ordinateur portable ou du bloc d'alimentation !
- ▶ En cas de problème, adressez-vous au SAV ou à un autre atelier spécialisé.

## **4.4. Lieu d'installation**

- L'ordinateur portable doit être utilisé uniquement en intérieur en raison de la technologie Wi-Fi 5 GHz.
- N'utilisez pas l'appareil dans des zones potentiellement explosives. En font par ex. partie les installations de citernes, les zones de stockage de carburant ou les zones dans lesquelles des solvants sont traités. Cet appareil ne doit pas non plus être utilisé dans des zones où l'air contient des particules en suspension (par ex. poussière de farine ou de bois).

- 
- Conservez votre ordinateur portable et tous les appareils raccordés à l'abri de l'humidité et protégez-les de la poussière, de la chaleur et du rayonnement solaire direct. Le non-respect de ces consignes peut entraîner des dysfonctionnements ou l'endommagement de l'ordinateur portable.
  - N'utilisez pas votre appareil en plein air, où des influences extérieures telles que la pluie, la neige, etc. risqueraient de l'endommager.
  - Placez et utilisez tous les composants sur une surface stable, plane et exempte de vibrations afin d'éviter que l'ordinateur portable ne tombe.
  - Maintenez au moins un mètre de distance par rapport aux sources de brouillage haute fréquence et magnétiques éventuelles (téléviseur, haut-parleurs, téléphone portable, téléphones DECT, etc.) afin d'éviter tout dysfonctionnement et toute perte de données.
  - N'utilisez pas l'ordinateur portable et le bloc d'alimentation de manière prolongée sur vos genoux ou une autre partie de votre corps : la dissipation de chaleur sous l'appareil peut engendrer un échauffement désagréable.

---

## 4.5. Conditions ambiantes

- L'ordinateur portable peut être utilisé à une température ambiante comprise entre 5 °C et 30 °C et à une humidité relative comprise entre 20 % et 80 % (sans condensation).
- Éteint, l'ordinateur portable peut être stocké entre 0 °C et 60 °C.
- En cas d'orage, débranchez la fiche d'alimentation de la prise de courant. Pour plus de sécurité, nous vous recommandons d'utiliser une protection contre les surtensions afin de protéger votre ordinateur portable contre tout dommage dû aux crêtes de tension ou à la foudre sur le réseau électrique.



### REMARQUE !

#### Risque de dommage !

En cas de fortes variations de température ou d'humidité, il est possible que de l'humidité par condensation se forme dans l'ordinateur portable, ce qui peut provoquer un court-circuit.

- ▶ Après tout transport de l'ordinateur portable, attendez que celui-ci soit à température ambiante avant de l'allumer.

---

## 4.6. Alimentation électrique



### **AVERTISSEMENT !**

#### **Risque d'électrocution !**

Le bloc d'alimentation contient des pièces conductrices de courant. En cas de court-circuit intempestif, celles-ci présentent un risque d'électrocution ou d'incendie !

- ▶ N'ouvrez pas le boîtier du bloc d'alimentation.
  - ▶ Ne couvrez pas le bloc d'alimentation.
  - ▶ Ne saisissez jamais le bloc d'alimentation avec les mains mouillées.
- 
- La prise de courant doit toujours se trouver à proximité de l'ordinateur portable et être facilement accessible.
  - Saisissez le bloc d'alimentation uniquement au niveau du boîtier lorsque vous souhaitez le débrancher de la prise de courant.
  - Pour mettre votre ordinateur portable hors tension (via le bloc d'alimentation), débranchez le bloc d'alimentation de la prise de courant.
  - Raccordez le bloc d'alimentation uniquement à une prise de terre de 100-240 V CA et 50/60 Hz. Si vous n'êtes pas sûr de l'alimentation électrique utilisée sur le lieu d'installation, demandez au fournisseur d'énergie concerné.
  - Pour plus de sécurité, nous vous recommandons d'utiliser une protection contre les surtensions afin de protéger votre ordinateur portable contre tout dommage dû aux crêtes de tension ou à la foudre sur le réseau électrique.
  - Seuls les appareils conformes à la norme EN60950 « Sécurité pour le matériel de traitement de l'information » ou à la norme EN60065 « Exigences de sécurité pour les appareils audio, vidéo et appareils électroniques analogues » peuvent être raccordés à cet ordinateur portable.



## REMARQUE !

### Risque de dommage !

L'utilisation d'un bloc d'alimentation non adapté peut endommager l'appareil.

- ▶ Pour charger l'appareil, utilisez exclusivement le bloc d'alimentation fourni.

## 4.7. Consignes relatives à la batterie

Pour garantir un fonctionnement sécurisé de votre batterie ainsi que pour augmenter sa durée de vie et ses capacités, respectez les consignes suivantes :

- Évitez toute salissure et tout contact avec des matériaux conducteurs ainsi qu'avec des substances chimiques ou produits d'entretien.
- Pour recharger la batterie, utilisez exclusivement le bloc d'alimentation d'origine fourni. Assurez-vous (au moyen du voyant ou du signal sonore de l'ordinateur) que la batterie est complètement déchargée avant de la recharger.
- La batterie est solidement fixée, il est donc difficile pour l'utilisateur de la remplacer lui-même. Dans ce cas, la batterie doit être remplacée par un technicien SAV.

## 4.8. Raccordement

- Posez les câbles de manière à éviter que des personnes marchent dessus ou trébuchent.
- Ne posez aucun objet sur les câbles au risque de les endommager.
- Ne raccordez les périphériques tels que clavier, souris, écran, etc. à l'ordinateur portable que lorsqu'il est éteint afin d'éviter tout dommage de l'ordinateur ou des périphériques. Certains appareils peuvent aussi être raccordés en cours de fonctionnement. C'est la plupart du temps le cas pour les appareils dotés



---

d'un port USB. Dans chaque cas, suivez les consignes mentionnées dans le mode d'emploi respectif.

- Maintenez au moins un mètre de distance par rapport aux sources de brouillage haute fréquence et magnétiques éventuelles (téléviseur, haut-parleurs, téléphone portable, téléphones DECT, etc.) afin d'éviter tout dysfonctionnement et toute perte de données.
- Veillez à n'utiliser avec cet ordinateur portable que des câbles blindés de moins de 3 mètres pour les interfaces externes.
- Utilisez exclusivement les câbles fournis car ceux-ci ont fait l'objet de tests approfondis dans nos laboratoires.
- De même, pour le raccordement de vos périphériques, utilisez uniquement les câbles de raccordement fournis avec les appareils.
- Assurez-vous que tous les câbles de connexion sont raccordés aux périphériques correspondants afin d'éviter tout rayonnement parasite.
- Retirez de votre ordinateur portable tous les câbles dont vous n'avez pas besoin, afin d'éviter d'éventuels dysfonctionnements.

## 4.9. Consignes relatives au pavé tactile



### REMARQUE !

#### Risque de dommage !

Le pavé tactile est un périphérique d'entrée hautement sensible qui réagit au moindre contact et à la moindre pression.

- ▶ Ne touchez jamais le pavé tactile avec trop de force ou avec violence, vous pourriez l'endommager ou le détruire.

---

L'utilisation du pavé tactile se fait par l'intermédiaire du pouce ou d'un autre doigt ; il réagit à l'énergie émise par la peau. La présence de poussière ou de graisse sur la surface du pavé tactile réduit sa sensibilité.

- N'utilisez pas de stylo ni tout autre objet : vous pourriez endommager votre pavé tactile.
- Éliminez la poussière/graisse présente sur la surface du pavé tactile à l'aide d'un chiffon doux, sec et non pelucheux.

#### **4.10. Consignes relatives à l'écran d'affichage**

L'écran est la partie la plus sensible de l'ordinateur portable puisqu'il est composé de verre fin.

##### **L'écran risque d'être endommagé s'il est trop sollicité.**

- Ne faites tomber aucun objet sur l'écran.
- Ne posez pas d'objets sur l'appareil.
- Ne touchez pas l'écran avec des objets tranchants.
- Ne soulevez jamais l'appareil en le tenant par l'écran, les charnières pourraient se casser.
- Ne rayez pas l'écran avec vos ongles ou des objets durs.
- Toujours tenir fermement l'écran en son centre pour l'ouvrir, le positionner et le refermer.
- Il existe un risque de blessure en cas de bris de l'écran. Le cas échéant, ramassez les débris avec des gants de protection et mettez-les au rebut conformément aux consignes locales. Lavez-vous ensuite les mains au savon, car il subsiste un risque de contact avec des produits chimiques.
- Évitez tout contact entre l'écran et des objets durs (par ex. boutons, montre).
- Touchez l'écran tactile uniquement avec vos doigts ou avec un stylet spécifiquement prévu à cet effet.



## REMARQUE !

### Risque de dommage !

L'écran tactile est un périphérique d'entrée hautement sensible qui réagit au moindre contact et à la moindre pression.

- ▶ Ne touchez jamais l'écran tactile avec trop de force ou avec violence, vous pourriez l'endommager ou le détruire.

## 4.11. Sauvegarde des données



Avant chaque actualisation de vos données, effectuez des copies de sauvegarde sur des supports de stockage externes. Toute demande de dommages et intérêts en cas de perte de données et de dommages consécutifs en résultant est exclue.

## 4.12. Ergonomie



Évitez les effets d'éblouissement, les reflets et les contrastes clair/foncé trop importants afin de ménager vos yeux.

L'ordinateur portable ne doit jamais se trouver à proximité d'une fenêtre, car c'est à cet endroit que la pièce est la plus claire à cause de la lumière du jour. Cette clarté rend plus difficile l'adaptation de l'œil à l'écran plus sombre. L'ordinateur portable doit toujours être disposé de façon à ce que le regard soit parallèle à la fenêtre.

Ne pas s'installer dos à une fenêtre pour éviter que le reflet du jour à travers la fenêtre donne directement sur l'écran. Ne pas s'installer non plus face à une fenêtre, le contraste entre l'écran sombre et la clarté de la lumière du jour pouvant provoquer des difficultés d'adaptation des yeux et des douleurs.

L'orientation en parallèle vaut également pour la lumière artificielle.

Ceci signifie que les mêmes critères et raisons sont valables pour les bureaux et lieux de travail éclairés de manière artificielle. Si la pièce ne permet pas de positionner l'écran comme indiqué, il existe d'autres solutions afin d'éviter les lumières aveuglantes, les reflets, les contrastes trop importants entre clair et sombre, etc. Par exemple : tourner ou incliner l'écran, installer des stores à lamelles ou verticaux aux fenêtres, installer des murs de séparation ou encore modifier les installations d'éclairage.



Faites des pauses régulières loin de votre ordinateur portable afin d'éviter les tensions musculaires et la fatigue.

NL

FR

DE

Une station assise prolongée sans changement de position peut provoquer un inconfort. Afin de réduire au minimum les risques de douleurs ou de blessures physiques, il est important d'adopter une posture correcte.

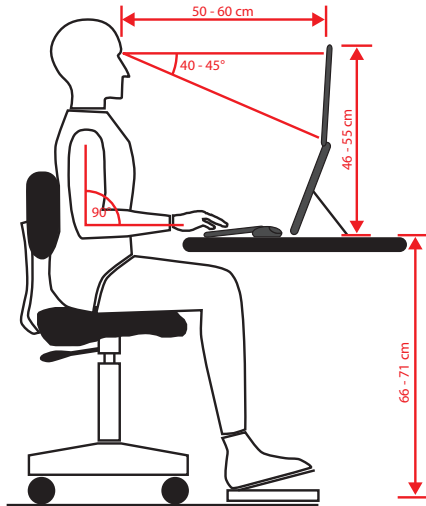

- **Général** – Changez régulièrement (environ toutes les 20 à 30 minutes) votre position et faites des pauses fréquentes afin d'éviter la fatigue.
- **Dos** – En station assise, le dossier de votre fauteuil doit être droit ou légèrement incliné vers l'arrière afin de venir soutenir votre dos.
- **Bras** – Vos bras et vos coudes doivent être détendus et relâchés. Vos coudes doivent se trouver le plus proche possible de votre corps. Maintenez vos avant-bras et vos mains aussi parallèlement que possible au sol.
- **Poignets** – Lors de l'utilisation du clavier, de la souris ou du trackball, vos poignets doivent être le plus tendus possible et ne pas former un angle de plus de 10°. Veillez à ce que vos poignets ne reposent pas directement sur le bord de votre bureau.
- **Jambes** – Vos cuisses doivent se trouver à l'horizontale ou légèrement inclinées vers le bas. La partie inférieure de vos jambes doit former un angle de 90° environ avec vos cuisses. Vos pieds doivent reposer à plat sur le sol. Le cas échéant, utilisez un repose-pieds en vous assurant au préalable que votre hauteur d'assise est correctement réglée.

- **Tête** – Votre tête doit être droite ou légèrement inclinée vers l'avant. Ne travaillez pas avec une posture tordue de la tête ou du corps.  
La partie supérieure de l'écran doit se trouver à hauteur de votre regard ou légèrement en dessous.  
La distance entre l'écran et l'utilisateur dépend des exigences en vigueur. Elle se situe souvent entre 50 et 70 cm.

## 5. Déballage

- ▶ Avant de commencer à déballer, choisissez un endroit approprié pour l'installation.
- ▶ Retirez tous les emballages.
- ▶ Veuillez conserver les matériaux d'emballage d'origine et utilisez-les pour le transport de l'ordinateur portable.



### **DANGER !**

#### **Risque de suffocation !**

Les matériaux d'emballage ne sont pas des jouets !

Les films d'emballage présentent un risque de suffocation en cas d'ingestion ou d'utilisation non conforme !

- ▶ Conservez les emballages, tels que les films ou sachets en plastique, hors de portée des enfants.

## 6. Contenu de l'emballage

- ▶ Vérifiez si la livraison est complète et informez-nous dans un délai de deux semaines à compter de la date d'achat si ce n'est pas le cas.
- ▶ En cas de dommage constaté, adressez-vous au service après-vente.

Les équipements suivants sont inclus avec le produit que vous venez d'acheter :

- Ordinateur portable MEDION® AKOYA® E3222 avec batterie
- Bloc d'alimentation
- Mode d'emploi
- Carte de garantie



Les surfaces comportent des films de protection afin de protéger l'appareil contre les rayures lors de la production et du transport. Une fois l'appareil correctement installé, retirez tous les films avant de le mettre en service.

## 7. Aperçus et description des éléments de commande

NL

FR

DE

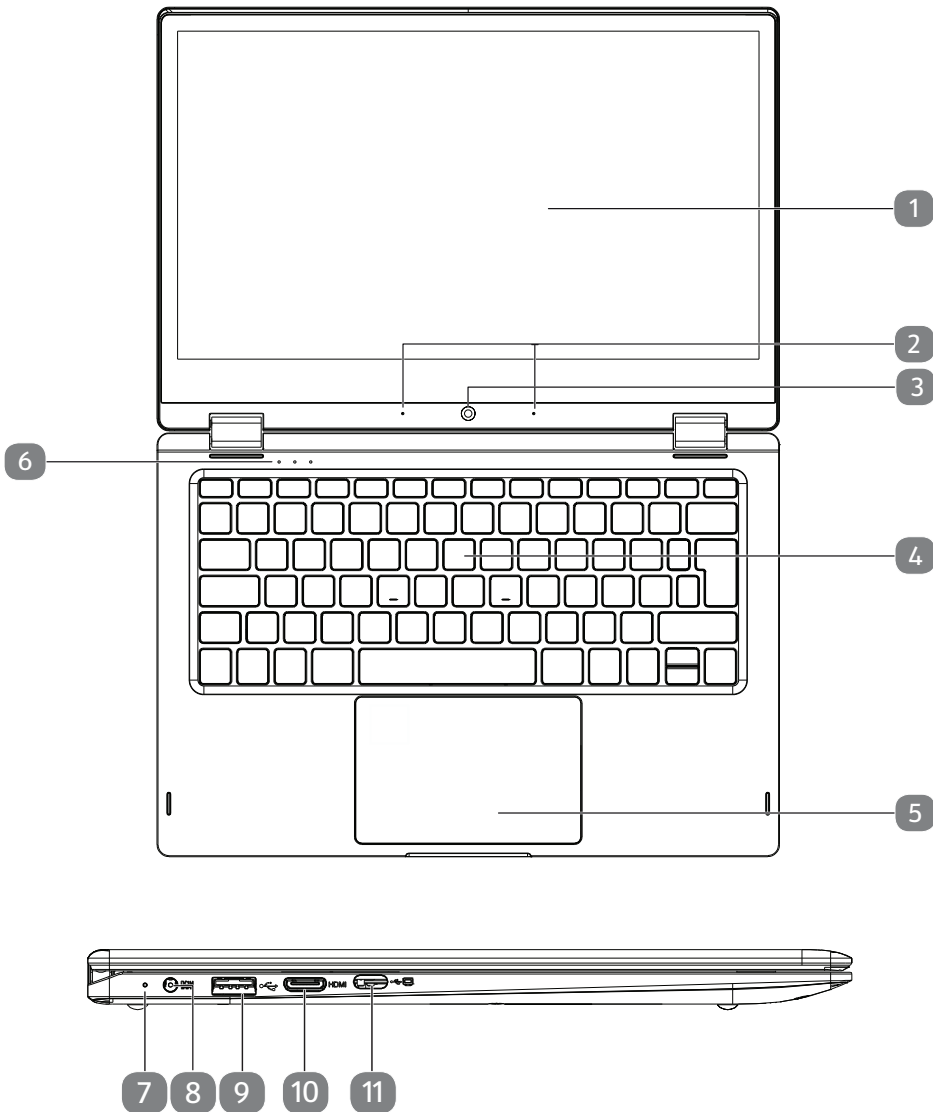

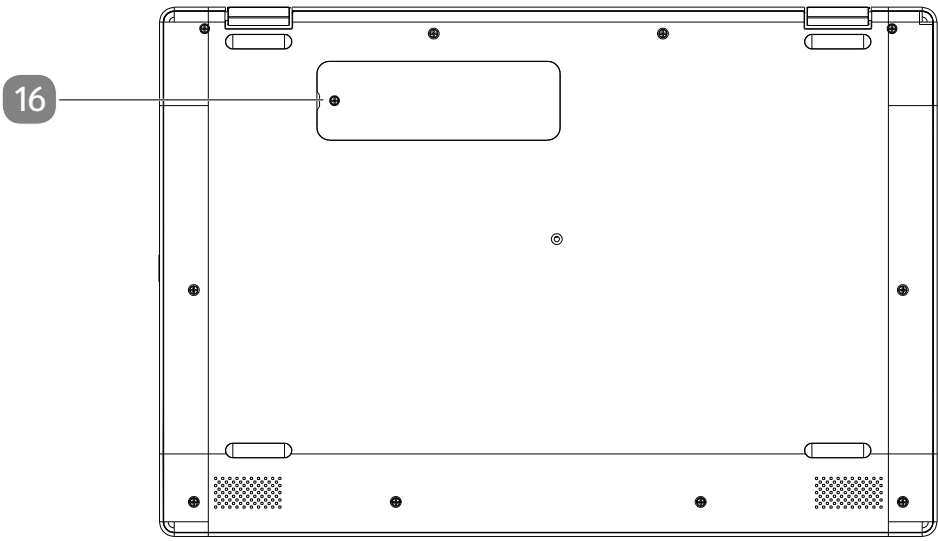
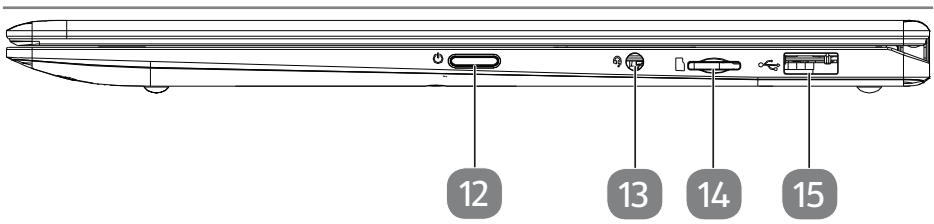

(Similaire aux illustrations)

- 
- 1** Écran
  - 2** Microphones
  - 3** Webcam
  - 4** Clavier
  - 5** Pavé tactile
  - 6** Voyants de fonctionnement et d'état
  - 7** LED de la prise pour bloc d'alimentation  
Si le niveau de charge est compris entre 0 et 94 %, la LED est allumée en rouge. Si le niveau de charge est supérieur ou égal à 95 %, la LED est allumée en vert.
  - 8** Prise pour le bloc d'alimentation
  - 9** Port USB 3.1 (type A)
  - 10** Port Mini-HDMI
  - 11** Port USB 3.1 (type C) avec fonction DisplayPort  
(uniquement avec adaptateur correspondant, non fourni)
  - 12** Interrupteur marche/arrêt
  - 13** Prise audio combinée (sortie audio et entrée micro) (norme CTIA)  
pour brancher un casque ou des écouteurs. Le périphérique est détecté automatiquement.
  - 14** Emplacement de carte microSD
  - 15** Port USB 2.0
  - 16** Emplacement pour extension de mémoire flash (M.2 2280 SATA)



---

## 7.1. Mode Cadre

- ▶ Si vous souhaitez utiliser l'ordinateur portable en mode Cadre, ouvrez-le et tournez-le de telle sorte qu'il repose sur le clavier. Mettez l'écran dans la position souhaitée.



Le clavier ne fonctionne pas dans ce mode.

## 7.2. Mode Tablette

- ▶ Rabattez l'écran afin de passer en mode Tablette.

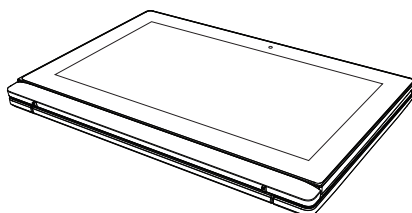

(Similaire à l'illustration)



Le clavier ne fonctionne pas dans ce mode.

## 7.3. Mode Présentation

Vous pouvez aussi utiliser votre ordinateur portable en mode Présentation. Ce mode convient pour les applications exigeant peu ou pas de commandes de l'appareil, par ex. présentations sur écran, lecture de vidéos et affichage de photos.



Le clavier ne fonctionne pas dans ce mode.

### 7.3.1. Activer le mode Présentation

- ▶ Ouvrez l'écran avec précaution vers l'arrière jusqu'à atteindre un angle de vue qui vous semble agréable. L'affichage de l'écran pivote automatiquement.



#### REMARQUE !

#### Risque de dommage !

Exercer une pression trop forte sur l'écran pour l'ouvrir peut endommager l'écran ou les charnières.

- ▶ Ouvrez l'écran avec précaution, sans forcer.
  - ▶ N'exercez pas non plus de pression trop forte sur le coin supérieur gauche ou droit de l'écran.
- ▶ Posez maintenant l'ordinateur portable comme une tente sur un support stable et sécurisé.

Vous pouvez toujours exécuter les fonctions de l'ordinateur portable avec l'écran tactile.

### 7.3.2. Désactiver le mode Présentation

- ▶ Rabattez l'écran avec précaution vers l'avant jusqu'à ce qu'il soit de nouveau dans l'angle habituel.

---

## 8. Voyants de fonctionnement et d'état

Le système indique par l'intermédiaire de voyants l'état de l'alimentation et du fonctionnement. Ces voyants s'allument selon l'activité de l'ordinateur portable :



### LED de fonctionnement

S'allume lorsque l'appareil est allumé.



### Capital Lock – Majuscules

S'allume lorsque les majuscules [Caps Lock] sont activées à l'aide de la touche de verrouillage des majuscules. Les lettres du clavier sont alors automatiquement écrites en majuscules.



### Num Lock - Pavé numérique

S'allume lorsque les touches numériques [Num Lock] sont activées.

## 9. Alimentation électrique

### 9.1. Interrupteur marche/arrêt

- ▶ Ouvrez l'ordinateur portable et maintenez le bouton Marche/Arrêt brièvement enfoncé pour allumer ou éteindre l'ordinateur.



Lorsqu'il n'est plus possible d'éteindre l'ordinateur portable via le logiciel, maintenez le bouton Marche/Arrêt enfoncé pendant env. 10 secondes.

N'éteignez pas votre ordinateur portable tant qu'il accède au disque dur. Vous risquez sinon de perdre des données. Afin de protéger le disque dur, attendez au moins 5 secondes après avoir éteint l'ordinateur pour le rallumer.

## 10. Première mise en service

Pour utiliser votre ordinateur portable en toute sécurité et lui garantir une longue durée de vie, lisez tout d'abord le chapitre « Sécurité de fonctionnement » situé au début de ce mode d'emploi. Cet ordinateur est déjà complètement préinstallé, vous n'avez donc pas à charger les pilotes : vous pouvez démarrer immédiatement.

- ▶ Branchez le bloc d'alimentation fourni sur l'ordinateur portable, puis branchez la fiche d'alimentation sur une prise de courant facilement accessible.
- ▶ Pour ouvrir l'écran, dépliez-le à l'aide du pouce et de l'index jusqu'à la position désirée. Toujours tenir fermement l'écran en son centre pour l'ouvrir, le positionner et le refermer. Sinon, l'écran pourrait être endommagé. N'essayez jamais de l'ouvrir de force.



Avant la première mise en service de votre ordinateur portable, assurez-vous que le bloc d'alimentation est branché.

- ▶ Allumez l'ordinateur portable en appuyant sur le bouton Marche/Arrêt. L'ordinateur portable démarre et passe maintenant par différentes phases d'installation.

Au cours du processus d'installation, vous devez accepter les conditions d'utilisation afin de pouvoir utiliser le système d'exploitation. Préparez les informations pour l'accès au Wi-Fi ou votre boîte e-mail si vous souhaitez les installer dès maintenant.

Le système d'exploitation est chargé à partir du disque dur. Le chargement dure un peu plus longtemps à la première installation. Une fois que toutes les données nécessaires ont été saisies, le système d'exploitation est configuré. L'affichage du bureau Windows® signifie que le système d'exploitation est complètement chargé.



## REMARQUE !

### Perte de données !

La première installation peut durer quelques minutes. Ne coupez pas l'alimentation en courant de l'ordinateur portable et ne l'éteignez pas pendant la première installation. Cela pourrait avoir des répercussions négatives sur l'installation.

- ▶ N'éteignez l'ordinateur portable qu'une fois que l'installation est terminée et que l'écran d'accueil apparaît.

## 10.1. Démarrage de l'ordinateur portable

- ▶ Ouvrez l'écran comme décrit plus haut et appuyez sur le bouton Marche/Arrêt.
- ▶ Suivez les instructions à l'écran. Les différentes boîtes de dialogue vous expliquent les étapes à exécuter.

La procédure d'accueil vous guide notamment à travers les différents écrans et fenêtres.

- ▶ Sélectionnez la langue de votre choix puis les paramètres de pays correspondants.
- ▶ Connectez-vous à Internet, à condition que vous disposiez d'une connexion Internet configurée en conséquence.

Si vous sautez ce point, vous avez la possibilité d'établir la connexion Internet ultérieurement sur le bureau Windows®. À condition que vous ayez déjà établi une connexion Internet, vous pouvez maintenant vous connecter à votre ordinateur portable au moyen d'un compte Microsoft.

---

Le Microsoft Store vous donne la possibilité par ex. d'acheter de nouvelles applications ou d'actualiser des applications déjà préinstallées.

Si vous vous connectez avec un compte local, la connexion avec un compte Microsoft est possible à tout moment ultérieurement.

### **Contrat de licence**

Lisez attentivement le contrat de licence. Vous obtiendrez des informations juridiques importantes sur l'utilisation de votre produit logiciel. Pour voir l'ensemble du texte, déplacez la barre de défilement à l'aide de la souris, jusqu'à ce que vous arriviez à la fin du document. Donnez votre accord au contrat en cliquant sur **Accepter**, ce qui vous donne le droit d'utiliser le produit suivant les conditions définies.

Les fenêtres animées suivantes vous donnent uniquement des informations sur l'utilisation du nouveau système d'exploitation Windows®. Vous ne pouvez procéder à aucune saisie pendant l'animation. Une fois la session ouverte, le bureau Windows® apparaît.



### **REMARQUE !**

#### **Perte de données !**

Durant quelques jours après la première installation, Windows® peut actualiser et configurer des données (par ex. par de nouvelles mises à jour), ce qui peut entraîner des ralentissements lors du processus d'arrêt et de démarrage de l'ordinateur portable.

- ▶ N'éteignez donc pas prématurément l'ordinateur. Cela pourrait avoir des répercussions négatives sur l'installation.

## **11. Fonctionnement sur secteur**

Votre ordinateur portable est livré avec un bloc d'alimentation universel pour courant alternatif qui s'adapte automatiquement à la tension secteur/fréquence proposée. Il peut prendre en charge les voltages suivants : AC 100-240 V~ 50/60 Hz. Veuillez respecter les consignes de sécurité concernant l'alimentation électrique.

Le bloc d'alimentation alimente l'ordinateur portable et charge simultanément la batterie. Votre batterie se recharge aussi lorsque vous travaillez avec l'ordinateur portable en laissant le bloc d'alimentation branché. Le bloc d'alimentation consomme de l'électricité même lorsque l'ordinateur portable n'y est pas raccordé. Débranchez donc la fiche du bloc d'alimentation de la prise de courant lorsque le bloc d'alimentation n'est pas relié à l'ordinateur portable.



Cet ordinateur portable et le bloc d'alimentation fourni doivent être utilisés ensemble uniquement.

## 12. Manipulation générale de la batterie

Lors de la manipulation de la batterie, il est important de veiller à l'utiliser et à la charger correctement, afin d'exploiter pleinement sa capacité et de préserver le plus longtemps possible sa durée de vie. La température optimale de charge se situe à environ 20 °C. Respectez impérativement les consignes de sécurité.

- ▶ Effectuez une fois par mois un cycle de décharge/charge complet. Si vous n'utilisez pas l'appareil pendant une période prolongée, assurez-vous que la batterie est chargée approximativement à la moitié de sa capacité avant de le ranger. Cela permet d'éviter que la batterie soit totalement déchargée et soit durablement endommagée, ou qu'elle ne puisse plus être rechargée.
- ▶ L'appareil ne doit pas être rechargé sans surveillance.
- ▶ Pendant le processus de charge, ne placez pas l'appareil sur des matériaux sensibles ou facilement inflammables.
- ▶ Ne recouvrez pas l'ordinateur portable lorsque la batterie est en charge.

### 12.1. Fonctionnement sur batterie



Les batteries stockent de l'énergie électrique dans leurs cellules pour la restituer en cas de besoin. Chargez et déchargez complètement la nouvelle batterie deux à trois fois de suite afin qu'elle atteigne sa pleine capacité !

#### 12.1.1. Mode Transport

Lorsque vous le déballez pour la première fois, l'ordinateur portable se trouve dans un mode de transport sécurisé qui empêche tout allumage accidentel et évite donc que la batterie ne se décharge.

- ▶ Avant d'allumer l'ordinateur portable pour la première fois, branchez le bloc d'alimentation fourni et attendez environ 8 secondes avant d'appuyer sur le bouton Marche/Arrêt.

#### 12.1.2. Chargement de la batterie

La batterie est chargée à l'aide du bloc d'alimentation. Si ce dernier est branché, la batterie se recharge automatiquement, que l'ordinateur portable soit allumé ou non. Un chargement complet nécessite quelques heures si l'ordinateur portable est éteint. S'il est allumé, le chargement dure nettement plus longtemps.



Le processus de charge sera interrompu si la température de la batterie est trop élevée. En cliquant avec le bouton gauche de la souris sur le symbole de la batterie dans la barre des tâches, vous pouvez afficher le niveau de batterie. Appuyez sur la touche **F1** pour afficher l'aide Windows si nécessaire.

### 12.1.3. Décharge de la batterie

Utilisez l'ordinateur portable sur batterie jusqu'à ce qu'il s'éteigne pour cause de batterie faible.



#### REMARQUE !

#### Perte de données !

Une panne de courant soudaine peut entraîner une perte de données.

- Pensez à sauvegarder à temps vos fichiers ouverts afin de prévenir toute perte de données.

### 12.1.4. Autonomie

La durée de fonctionnement varie en fonction du réglage des fonctions d'économie d'énergie. Votre ordinateur portable nécessite davantage d'énergie lors de l'exécution de certaines applications.

L'autonomie de la batterie diminue si le processeur ou les composants graphiques de l'ordinateur portable sont soumis à une utilisation intensive pendant une période prolongée. Ceci peut se produire notamment avec des jeux aux graphismes complexes, des vidéos ou lors du traitement de fichiers multimédias.



Si vous ignorez l'alarme de batterie faible, votre ordinateur passe en mode de veille prolongée.

## 13. Gestion de l'énergie

Votre ordinateur portable offre des fonctions d'économie d'énergie automatiques et configurables, que vous pouvez utiliser pour optimiser la durée d'utilisation de la batterie et réduire les coûts de consommation d'électricité en général.



Si vous avez besoin d'aide pour la gestion de l'énergie de votre ordinateur portable, appuyez sur la touche **F1** pour afficher l'aide Windows.

### 13.1. Astuces pour économiser de l'énergie

- Les réglages dans les options d'alimentation vous permettent d'optimiser la gestion de l'énergie de votre ordinateur.
- Si vous n'utilisez pas votre ordinateur pendant une période prolongée, coupez dans tous les cas l'alimentation électrique afin de ne pas gaspiller d'énergie. Pour cela, débranchez la fiche d'alimentation.

La fonction de gestion de l'énergie permet de passer l'appareil en mode économie d'énergie ou en mode veille s'il n'est pas utilisé pendant un certain temps.

Afin que vous puissiez tirer parti de ce potentiel d'économie d'énergie, la fonction de gestion de l'énergie a été pré-réglée de telle sorte que le système se comporte comme suit en fonctionnement sur secteur :

- L'écran s'éteint au bout de 10 minutes
- L'ordinateur passe en mode d'économie d'énergie au bout de 30 minutes

se comporte comme suit en fonctionnement sur batterie :

- L'écran s'éteint au bout de 5 minutes
- L'ordinateur passe en mode d'économie d'énergie au bout de 15 minutes

En appuyant sur le bouton Marche/Arrêt, vous quittez le mode d'économie d'énergie.



---

## 14. Écran

### 14.1. Ouverture et fermeture de l'écran

L'écran est fermé par la construction spéciale de ses charnières, un verrouillage supplémentaire est donc inutile.

- ▶ Pour ouvrir l'écran, déployez-le à l'aide du pouce et de l'index jusqu'à la position désirée.



#### **REMARQUE !**

#### **Risque de dommage !**

Une ouverture trop brutale de l'écran peut endommager l'appareil.

- ▶ Toujours tenir fermement l'écran en son centre pour l'ouvrir, le positionner et le refermer.

Dans Paramètres -> Système -> Alimentation et mise en veille, il est possible d'attribuer différentes fonctions à l'ouverture/la fermeture de l'écran, tels que l'économie d'énergie, la mise en veille et l'arrêt de l'ordinateur.

### 14.2. Écran tactile

Votre appareil est livré avec un écran sensible au toucher.

Pour garantir un fonctionnement optimal, respectez impérativement les consignes suivantes :



#### **REMARQUE !**

#### **Risque de dommage !**

Toute manipulation incorrecte peut endommager l'écran.

- ▶ Ne touchez pas l'écran avec des objets pointus ou tranchants afin d'éviter tout dommage.
- ▶ Utilisez uniquement votre doigt ou un stylet spécifiquement prévu pour les écrans tactiles.

## 14.3. Connexion d'un moniteur externe

L'ordinateur portable dispose d'un port Mini-HDMI pour connecter un moniteur externe.

- ▶ Arrêtez correctement votre ordinateur portable.
- ▶ Raccordez le câble de signal du moniteur externe (non fourni) au port Mini-HDMI de l'ordinateur portable.  
Vous pouvez connecter un écran supplémentaire via le port USB 3.1 (type C) avec fonction DisplayPort. Veillez à utiliser un adaptateur correspondant (non fourni).
- ▶ Branchez le moniteur externe sur le secteur et mettez-le sous tension.
- ▶ Mettez maintenant votre ordinateur portable en marche.

## 15. Entrée des données

### 15.1. Clavier

Grâce à la double fonction de certaines touches, vous disposez des mêmes fonctions que sur un clavier Windows normal. Certaines fonctions sont obtenues à l'aide de la touche **Fn** propre à l'ordinateur portable.

#### 15.1.1. Combinaisons de touches spécifiques à l'ordinateur portable

	Description
<b>Fn + ESC</b>	<b>Sleep</b> Cette combinaison de touche fait passer l'ordinateur portable en mode d'économie d'énergie.
<b>Fn + F1</b>	<b>Plus sombre</b> Réduit la luminosité de l'écran
<b>Fn + F2</b>	<b>Plus clair</b> Augmente la luminosité de l'écran.
<b>Fn + F3</b>	<b>Affichage</b> Commute l'affichage à l'écran entre LCD, moniteur externe et affichage simultané.
<b>Fn + F4</b>	<b>Mise en sourdine</b> Active ou désactive les haut-parleurs.
<b>Fn + F5</b>	<b>Moins fort</b> Réduit le volume.

	Description
<b>Fn + F6</b>	<b>Plus fort</b> Augmente le volume.
<b>Fn + F7</b>	<b>Pavé tactile</b> Active ou désactive le pavé tactile.
<b>Fn + F8</b>	<b>Insérer</b>
<b>Fn + F9</b>	<b>Imprimer</b>
<b>Fn + F10</b>	<b>Num Lock - Pavé numérique</b> Cette combinaison de touche permet d'activer ou de désactiver le pavé numérique.
<b>Fn + F11</b>	<b>Scroll-Lock « Défilement »</b> Cette combinaison de touche permet d'activer ou de désactiver la fonction « défilement ». Est utilisée dans la plupart des programmes d'application pour faire défiler l'écran sans devoir déplacer le curseur.
<b>Fn + F12</b>	<b>Fonction Lecture/pause</b> Pour certains programmes d'application.

## 15.2. Pavé tactile



### REMARQUE !

#### Risque de dommage !

L'utilisation d'objets non appropriés pour la commande de l'appareil peut endommager le pavé tactile de manière permanente.

- N'utilisez pas de stylo ni tout autre objet : vous pourriez endommager votre pavé tactile.

## 16. Système sonore

Votre ordinateur portable est équipé d'un système audio haute définition avec 2 haut-parleurs (Dolby™). Vous pouvez effectuer des réglages personnels dans l'application Dolby. Ceci garantit un fonctionnement optimal pour tous les programmes et jeux courants.

### 16.1. Connexions audio externes

Votre ordinateur est équipé de haut-parleurs stéréo intégrés, vous pouvez donc toujours reproduire du son sans recourir à des appareils supplémentaires. L'utilisation des ports externes vous permet de raccorder facilement votre ordinateur à des appareils externes.

Vous pouvez régler le volume en appuyant sur la combinaison de touches **Fn+F5** et **Fn+F6** . Vous pouvez modifier les réglages en cliquant, avec le bouton droit de la souris, sur le symbole du haut-parleur dans la barre des tâches.



#### **AVERTISSEMENT !**

#### **Risque de perte auditive !**

L'utilisation d'un casque/d'écouteurs à un volume élevé ainsi que toute modification des réglages de base de l'égaliseur, des pilotes, du logiciel ou du système d'exploitation peut engendrer une surpression acoustique et entraîner des lésions ou une perte du système auditif.

- ▶ Avant de lancer la lecture, réglez le volume sur le niveau le plus bas.
- ▶ Lancez la lecture et augmentez le volume à un niveau qui vous semble agréable.

---

## 17. Fonctionnement en réseau

### 17.1. Wi-Fi (réseau local sans fil)

Cette fonction vous permet d'établir une connexion réseau local sans fil vers le récepteur correspondant. Veuillez lire les conditions requises. Vous pouvez activer ou désactiver la fonction Wi-Fi depuis l'icône à droite de la barre de tâche. Elle est activée par défaut.



N'utilisez pas la fonction Wi-Fi dans des endroits dans lesquels se trouvent des appareils sensibles aux ondes radio (par ex. : hôpitaux, etc.). Désactivez cette fonction si vous n'êtes pas certain qu'il n'y a aucun risque d'influence néfaste ni d'interférence.

#### 17.1.1. Conditions requises

Il est possible d'utiliser un point d'accès comme récepteur. Un point d'accès est un appareil de transmission radio qui communique avec votre ordinateur portable et pilote l'accès au réseau auquel vous êtes raccordé.

Les points d'accès Wi-Fi sont fréquents dans les grandes entreprises, les aéroports, les gares, les universités ou les cafés Internet. Ils permettent l'accès à leurs services propres et à des réseaux ou à Internet.

Dans la plupart des cas, des droits d'accès généralement payants sont nécessaires. On trouve souvent des points d'accès avec modem DSL intégré. Ces routeurs établissent la liaison avec une connexion Internet DSL existante et le Wi-Fi.

Il est également possible de créer une liaison à un autre terminal disposant d'une fonction Wi-Fi même sans point d'accès. Cependant, un réseau sans routeur est limité aux appareils qui lui sont directement connectés.

Si vous employez un cryptage lors du transfert de données, celui-ci doit fonctionner sur tous les appareils selon le même procédé et avec les mêmes réglages. Le cryptage est un procédé qui permet d'éviter les accès non autorisés au réseau.

La vitesse de transfert peut varier en fonction de la distance et de la charge du récepteur.

### 17.2. Bluetooth®

La technologie sans fil Bluetooth fonctionne sur de courtes distances. Les périphériques Bluetooth utilisent la transmission radio qui permet aux ordinateurs, téléphones portables, imprimantes, claviers, souris et autres périphériques de communiquer entre eux sans câbles.

La vitesse de transfert des données avec la technologie sans fil Bluetooth peut varier selon le périphérique ou l'environnement. Un périphérique Bluetooth peut transmettre au travers de murs, de poches et de porte-documents. La transmission entre des appareils Bluetooth s'effectue par ondes haute fréquence de 2,4 Gigahertz (GHz).



N'utilisez pas la fonction Bluetooth dans des endroits dans lesquels se trouvent des appareils sensibles aux ondes radio (par ex. : hôpitaux, etc.). Désactivez cette fonction si vous n'êtes pas certain qu'il n'y a aucun risque d'influence néfaste ni d'interférence.

## 17.3. Mode Avion

Le mode Avion permet de désactiver toutes les connexions radio (par ex. Wi-Fi, Bluetooth®). Le mode Avion est désactivé par défaut ; toutes les connexions radio sont donc disponibles.

## 18. Lecteur de cartes microSD

Les cartes mémoire sont des supports utilisés par ex. dans le domaine de la photographie numérique.

### 18.1. Insertion de la carte mémoire



#### REMARQUE !

#### Risque de dommage !

Toute insertion incorrecte de la carte mémoire peut endommager l'appareil.

- ▶ Insérez la carte mémoire dans la fente correspondante, les contacts vers le bas.
- ▶ Faites glisser la carte dans la fente jusqu'à ce qu'elle s'encliquète.

### 18.2. Retrait de la carte mémoire

- ▶ Pour retirer la carte, enfoncez-la tout d'abord dans la fente afin de déverrouiller la sécurité.
- ▶ Dégagez la carte mémoire de la fente et conservez-la de façon appropriée.



Les cartes mémoire sont des consommables destinés à être remplacés après une certaine utilisation.

Le cas échéant, vous trouverez des informations sur la protection contre l'écriture de votre carte mémoire dans le mode d'emploi correspondant.

Pensez à sauvegarder à temps vos fichiers ouverts afin de prévenir toute perte de données.

---

## 19. Port USB

Le port série universel ou Universal Serial Bus est une norme pour le branchement d'appareils de saisie, de scanners et d'autres appareils périphériques. Les ports USB 3.1 sont totalement rétro-compatibles.



Veillez à ce que le connecteur mâle et la prise soient parfaitement adaptés afin d'éviter toute détérioration des contacts. De par l'agencement des contacts, le connecteur ne peut être positionné que dans un seul sens dans la prise (exception : ports USB type C).

Branchez toujours, dans la mesure du possible, vos appareils USB sur le port sur lequel ils ont été installés. Dans le cas contraire, les appareils recevront un nouveau code d'identification et le système d'exploitation voudra recommencer l'installation des pilotes.

## 20. Emplacement pour extension de mémoire flash

Votre ordinateur portable dispose d'un emplacement pour augmenter la mémoire flash.

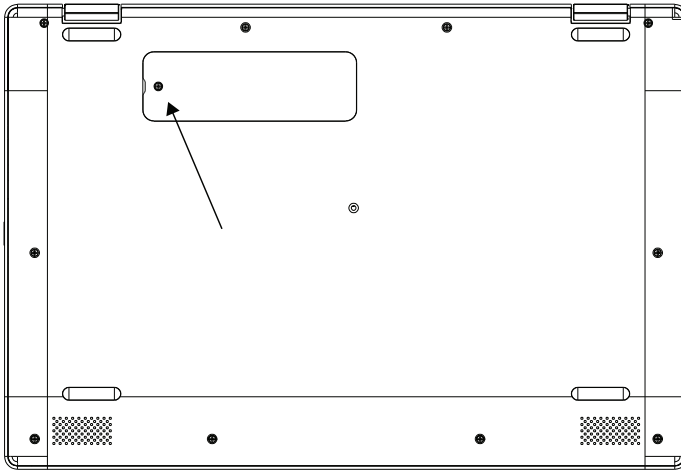

### 20.1. Consignes de sécurité

- Éteignez votre ordinateur portable avant de retirer le cache.
- Ne laissez pas votre ordinateur portable sans surveillance lorsque le cache de l'extension de mémoire flash est retiré, afin qu'aucun objet ne puisse tomber dans l'ouverture et endommager votre ordinateur.
- Après l'installation, vérifiez que le cache est correctement remis.

## 20.2. Mise en place de l'extension de mémoire flash

Procédez comme suit :

- ▶ Éteignez correctement l'ordinateur portable.
- ▶ Retournez votre ordinateur portable et placez-le sur une surface stable et plane afin d'éviter toute chute de l'ordinateur.
- ▶ Sur le dessous de votre ordinateur portable, retirez la vis indiquée par la flèche, puis retirez le cache de l'extension de mémoire flash.
- ▶ Retirez la vis de l'emplacement.
- ▶ Insérez l'extension de mémoire flash dans l'emplacement (contacts vers la droite), puis fixez l'extension avec la vis retirée au préalable.
- ▶ Remettez le cache en place et vissez-le solidement.

L'extension de mémoire est détectée par le système d'exploitation et intégrée, à condition qu'elle soit formatée ou qu'elle contienne des données.



En cas de problème lors de la mise en place de l'extension de mémoire, lisez le chapitre « FAQ – Questions fréquemment posées ».

## 20.3. Retirer l'extension de mémoire flash

Procédez comme suit :

- ▶ Éteignez correctement l'ordinateur portable.
- ▶ Retournez votre ordinateur portable et placez-le sur une surface stable et plane afin d'éviter toute chute de l'ordinateur.
- ▶ Sur le dessous de votre ordinateur portable, retirez la vis indiquée par la flèche, soulevez le cache à l'aide de vos ongles puis retirez-le.
- ▶ Retirez la vis qui se trouve dans l'emplacement, puis retirez l'extension de mémoire flash.
- ▶ Revissez la vis retirée au préalable afin de ne pas la perdre.
- ▶ Remettez le cache en place et vissez-le solidement.

# 21. Protéger l'ordinateur portable

## 21.1. Mot de passe au démarrage

Vous pouvez protéger votre ordinateur portable de toute utilisation non autorisée avec un mot de passe au démarrage. Lorsque vous allumez l'ordinateur portable, vous êtes alors invité à saisir ce mot de passe. Le mot de passe est configuré dans les réglages de l'UEFI.





## **REMARQUE !**

### **Risque de dommage !**

Notez que seuls des utilisateurs très expérimentés doivent procéder à des modifications, puisque des modifications au niveau des réglages de l'UEFI peuvent avoir des répercussions sur le bon fonctionnement de l'ordinateur portable.

- ▶ Conservez votre mot de passe dans un lieu sûr. Si vous oubliez votre mot de passe, vous ne pourrez plus l'effacer. Dans ce cas, contactez le service après-vente.

Vous pouvez aussi utiliser l'option de sécurité de Windows® afin de protéger vos données contre un accès non autorisé.

## **22. Restauration de la configuration d'origine**

Si votre système ne réagit plus correctement et qu'une restauration du système devient nécessaire, utilisez les options de restauration propres à Windows.



## **REMARQUE !**

### **Risque de dommage !**

Une batterie vide au moment de la restauration peut éventuellement entraîner une perte de données ou endommager le système.

- ▶ Branchez impérativement le bloc d'alimentation avant toute restauration de système. La restauration peut en effet prendre plusieurs heures.

---

## 22.1. Restauration du système avec options de restauration Windows®

En cas de problèmes avec votre ordinateur, vous pouvez l'actualiser ou le réinitialiser. En cas d'actualisation de l'ordinateur, Windows® est réinstallé. Vos fichiers et réglages personnels sont conservés.

En cas de réinitialisation de l'ordinateur, Windows® est réinstallé. Vos fichiers, réglages et applications sont supprimés, à l'exception des applications préinstallées sur l'ordinateur.



Si l'ordinateur portable ne démarre pas correctement trois fois consécutives, le menu de restauration Windows® s'affiche automatiquement.

### 22.1.1. Actualisation de votre ordinateur portable

- ▶ Ouvrez le menu Démarrage.
- ▶ Sélectionnez l'application **Paramètres** dans la liste qui s'affiche.
- ▶ Appuyez ou cliquez sur **Mise à jour et sécurité**.
- ▶ Appuyez ou cliquez sur l'option de menu **Récupération**.
- ▶ Appuyez ou cliquez sur **Commencer**.
- ▶ Une fenêtre s'ouvre, sélectionnez l'option de restauration **Conserver les fichiers** pour actualiser votre PC.

### 22.1.2. Réinitialisation de votre ordinateur portable

- ▶ Ouvrez le menu Démarrage.
- ▶ Sélectionnez l'application **Paramètres** dans la liste qui s'affiche.
- ▶ Appuyez ou cliquez sur **Mise à jour et sécurité**.
- ▶ Appuyez ou cliquez sur l'option de menu **Récupération**.
- ▶ Appuyez ou cliquez sur **Commencer**.
- ▶ Une fenêtre s'ouvre, sélectionnez l'option de restauration **Tout supprimer** pour réinitialiser entièrement votre ordinateur portable.



## REMARQUE !

### Perte de données !

La réinitialisation de votre ordinateur portable entraîne la suppression de toutes les données contenues dans votre ordinateur.

- ▶ Sauvegardez vos données avant de réinitialiser votre ordinateur portable.



Exécutez chaque type de restauration uniquement lorsque le bloc d'alimentation est raccordé.

En cas d'oubli du mot de passe Windows® de votre appareil, vous pouvez également réinitialiser votre ordinateur portable au cours d'un redémarrage à partir de l'écran de connexion.

Lors de l'affichage de l'écran de connexion, maintenez la touche Majuscule enfoncée et sélectionnez **Marche/Arrêt** (↑) > **Redémarrer** en bas à droite. Une fois le redémarrage de l'ordinateur effectué, sélectionnez **Résolution des problèmes** > **Réinitialiser ce PC**.

## 23. Réglage de l'UEFI

Dans le réglage de l'UEFI (configuration matérielle de base de votre système), vous avez de nombreuses possibilités de configuration pour le fonctionnement de votre ordinateur portable. Vous pouvez par exemple modifier le fonctionnement des interfaces, les caractéristiques de sécurité ou la gestion de l'alimentation. L'ordinateur portable est configuré départ usine de façon à vous garantir un fonctionnement optimal.



## REMARQUE !

### Perte de données !

L'ordinateur portable est configuré départ usine de façon à vous garantir un fonctionnement optimal. Apporter des modifications peut perturber le fonctionnement stable et sûr du système.

- ▶ Seuls du personnel qualifié ou des utilisateurs très expérimentés peuvent apporter des modifications.

---

## 23.1. Réglage de l'UEFI

Vous ne pouvez exécuter le programme de configuration que tout de suite après le démarrage du système. Si l'ordinateur portable est déjà sous tension, mettez-le hors tension et redémarrez-le.

- ▶ Appuyez sur la touche de fonction **F2** pour démarrer le réglage de l'UEFI.

## 24. FAQ – questions fréquemment posées

### Comment puis-je activer Windows® ?

- Windows® s'active automatiquement dès qu'une connexion Internet est établie.

### L'heure affichée n'est pas la bonne.

- ▶ Cliquez avec le bouton droit de la souris sur l'heure (dans le coin en bas à droite de votre écran), puis cliquez sur « Ajuster la date/l'heure ».
- ▶ Dans la fenêtre qui s'ouvre, vous pouvez ajuster l'heure ou modifier le fuseau horaire.

### Quand est-il recommandé de restaurer la configuration d'origine de l'ordinateur ?

- Cette méthode ne devrait être utilisée qu'en ultime recours. Lisez le chapitre Restauration de la configuration d'origine qui vous propose d'autres alternatives.

### Comment effectuer une sauvegarde des données ?

- Sauvegardez vos fichiers sur un support externe. Si vous avez besoin d'aide pour la sauvegarde des données, appuyez sur la touche **F1** pour afficher l'aide Windows.

### Pourquoi dois-je réinstaller mon périphérique USB bien que je l'aie déjà fait ?

- Si l'appareil n'est pas utilisé sur le port USB sur lequel il a été installé, il reçoit automatiquement une nouvelle identification. Le système d'exploitation le considère comme un nouveau périphérique et les pilotes doivent éventuellement être réinstallés.
- Utilisez le pilote installé ou raccordez l'appareil au port USB sur lequel il a été installé.

### L'ordinateur portable ne s'allume pas.

- ▶ Si l'ordinateur portable fonctionne sur batterie, raccordez l'ordinateur portable au bloc d'alimentation et assurez-vous que la batterie est chargée ou en charge.
- ▶ Si vous utilisez l'ordinateur portable avec le bloc d'alimentation, débranchez le bloc d'alimentation de la prise de courant et testez par ex. une lampe sur la même prise. Si la lampe ne fonctionne pas non plus, faites appel à un électricien.

## L'écran est noir.

- Cette erreur peut avoir différentes causes :
  - Le voyant de fonctionnement (bouton Marche/Arrêt) n'est pas allumé et l'ordinateur se trouve en mode Veille.

### Solution :

Appuyez sur le bouton Marche/Arrêt.

## L'ordinateur portable s'éteint en cours de fonctionnement.

- ▶ Il est possible que la batterie soit vide. Branchez l'ordinateur portable sur le secteur avec le bloc d'alimentation et rechargez la batterie.

## L'ordinateur ne s'allume pas.

- ▶ Si vous faites fonctionner l'ordinateur sur batterie, vérifiez que celle-ci est chargée.

## Les connexions Wi-Fi/Bluetooth ne fonctionnent pas.

- ▶ Vérifiez que le mode Avion est désactivé.

## Le pavé tactile ne fonctionne pas.

- ▶ Pour activer le pavé tactile, appuyez sur la combinaison de touches **Fn+F7**.

## Les applications (par ex. Weather) ne peuvent pas être affichées comme tuiles dynamiques.

- ▶ Vérifiez la date, le fuseau horaire et l'heure.

## Problème lors de la détection d'un nouveau disque dur (mémoire flash).

Lorsque vous ajoutez un disque dur supplémentaire, il est possible qu'il ne soit pas affiché immédiatement sous Windows. Dans ce cas, procédez comme suit :

- ▶ Cliquez avec le bouton droit de la souris sur le **Démarrer**.
- ▶ Cliquez avec le bouton gauche de la souris sur **Gestion des disques** et confirmez la fenêtre qui s'affiche en cliquant sur **OK**.
- ▶ Agrandissez la fenêtre suivante au maximum afin de mieux voir.

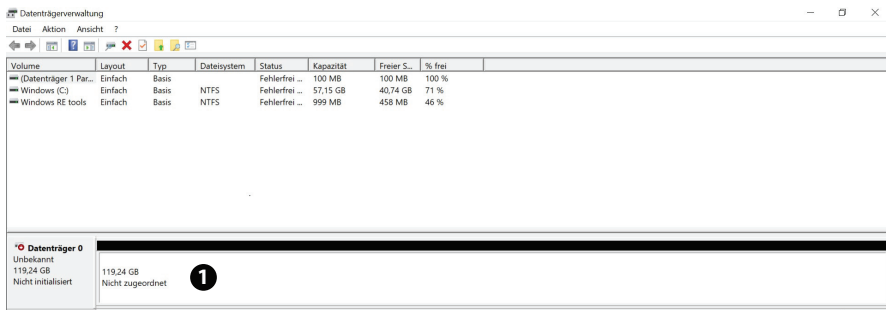

---

Le nouveau disque dur s'affiche maintenant dans la partie inférieure de l'écran ❶.

- ▶ Cliquez avec le bouton droit de la souris sur le champ surligné en haut ❶.
- ▶ Sélectionnez la première option affichée et confirmez-la en cliquant avec le bouton gauche de la souris.
- ▶ Cliquez sur **Suivant** jusqu'à ce que **Terminer** s'affiche et confirmez.

Après quelques secondes, le disque dur s'affiche dans l'explorateur Windows et peut être utilisé.



Si vous avez des questions concernant le système d'exploitation, utilisez la fonction d'aide propre au système en appuyant sur la touche **F1** ou consultez le site Internet [www.microsoft.com](http://www.microsoft.com).

## 25. Service après-vente

### 25.1. Première aide en cas de problèmes de matériel

Les dysfonctionnements ont des causes diverses, parfois banales, parfois dues à des composants défectueux. Nous vous proposons ci-après un petit guide qui vous aidera à tenter de résoudre vous-même le problème.

Si les mesures que nous vous indiquons n'aboutissent pas, n'hésitez pas à nous appeler : nous vous aiderons volontiers !

### 25.2. Localisation de la cause

Commencez par un contrôle visuel minutieux des câbles de connexion. Vérifiez également que les périphériques matériels raccordés à votre ordinateur portable sont correctement connectés.

### 25.3. Vous avez besoin d'une aide supplémentaire ?

Si les suggestions indiquées à la section précédente n'aboutissent pas à la solution souhaitée, veuillez contacter votre hotline ou vous adresser à [www.medion.de/](http://www.medion.de/). Nous vous aiderons volontiers.

Mais avant de nous contacter, munissez-vous des informations suivantes :

- Avez-vous procédé à des modifications ou extensions de la configuration de base ?
- Quels sont les périphériques supplémentaires que vous utilisez ?
- Quels messages s'affichent le cas échéant sur l'écran ?
- Quel logiciel utilisiez-vous lorsque l'erreur s'est produite ?
- Qu'avez-vous déjà tenté pour résoudre le problème ?

---

## 25.4. Assistance pour les pilotes

Nous avons testé longuement et avec succès dans nos laboratoires d'essai le système équipé des pilotes installés. En informatique, il est cependant usuel d'actualiser les pilotes de temps en temps. D'éventuels problèmes de compatibilité avec d'autres composants (programmes, appareils) qui n'ont pas encore été testés peuvent surgir.



Lors des mises à jour critiques et des mises à jour de sécurité, les pilotes sont automatiquement téléchargés et installés, à condition que l'appareil soit connecté à Internet.

Les mises à jour de pilote facultatives peuvent être téléchargées et installées manuellement à l'aide de la fonction Windows Update.

Les pilotes actuels sont également disponibles dans l'espace service de notre site Internet à l'adresse <http://www.medion.de>.

Veillez vous adresser à l'adresse de service après-vente du pays dans lequel vous avez acheté l'appareil.

## 25.5. Transport

Respectez les consignes suivantes pour transporter l'ordinateur portable :

- ▶ Éteignez l'ordinateur portable.
- ▶ Après tout transport de l'ordinateur portable, attendez que celui-ci soit à température ambiante avant de l'allumer. En cas de fortes variations de température ou d'humidité, il est possible que de l'humidité par condensation se forme dans l'ordinateur portable, ce qui peut provoquer un court-circuit.
- ▶ Utilisez systématiquement un sac pour ordinateur portable afin de protéger l'ordinateur de la saleté, de l'humidité, des chocs et des rayures.
- ▶ Utilisez toujours l'emballage d'origine pour expédier votre ordinateur portable et demandez conseil à votre transporteur.
- ▶ Rechargez complètement la batterie avant d'entreprendre un long voyage et n'oubliez pas d'emporter le bloc d'alimentation.
- ▶ Avant de partir en voyage, renseignez-vous sur le type de courant et les réseaux de communication utilisés localement.
- ▶ En cas de besoin, procurez-vous les adaptateurs électriques adéquats avant votre départ.
- ▶ Lors du contrôle de vos bagages à main dans un aéroport, il est recommandé de faire passer l'ordinateur portable et tous les médias de stockage magnétiques (par ex. disques durs externes) par l'installation à rayons X (le dispositif sur lequel vous déposez vos sacs). Évitez le détecteur magnétique (le dispositif par lequel vous passez) ou le bâton magnétique (l'appareil portatif utilisé par le personnel de la sécurité) : ils peuvent éventuellement détruire vos données.

---

## 25.6. Nettoyage et maintenance

NL

FR

DE



### AVERTISSEMENT !

#### Risque d'électrocution !

Lorsque le boîtier est ouvert et en cas de contact avec les composants contenus dans l'appareil, il existe un danger de mort par électrocution !

- ▶ N'ouvrez pas le boîtier de l'ordinateur portable. Il ne contient aucune pièce à entretenir. Débranchez toujours le bloc d'alimentation de la prise et tous les câbles de connexion avant de procéder au nettoyage de l'appareil !

La durée de vie de votre ordinateur portable peut être prolongée en respectant les consignes suivantes :

- ▶ Nettoyez l'ordinateur portable uniquement avec un chiffon légèrement humide et non pelucheux.
- ▶ N'utilisez ni solvants ni détergents corrosifs ou gazeux.
- ▶ Nettoyez l'écran et le pavé tactile avec des produits adaptés (par ex. produits nettoyants adaptés pour le verre).
- ▶ Afin d'éviter tout dommage, évitez absolument qu'un liquide ne pénètre à l'intérieur de l'appareil.
- ▶ N'exposez jamais l'écran aux rayons directs du soleil ou au rayonnement ultraviolet.



### REMARQUE !

#### Risque de dommage !

Afin d'éviter tout dommage, veillez à ce que les contacts mâles n'entrent jamais en contact avec de l'eau.

- ▶ Si cela devait se produire, les contacts doivent impérativement être séchés en frottant avant la prochaine utilisation.



---

## 25.7. Stockage en cas de non-utilisation

Si vous n'utilisez pas l'ordinateur portable pendant une période prolongée, rangez-le dans un endroit frais et sec et veillez à ce qu'il soit protégé de la poussière et des variations de température.

- ▶ Effectuez une fois par mois un cycle de décharge/charge complet. Cela permet d'éviter que la batterie soit totalement déchargée et soit durablement endommagée, ou qu'elle ne puisse plus être rechargée.
- ▶ Retirez tous les supports des ports USB et du lecteur de cartes.
- ▶ Retirez tous les câbles et appareils périphériques branchés.



Pour le stockage en cas de non-utilisation de votre ordinateur portable, nous vous conseillons d'utiliser une housse afin de le protéger de la poussière et de l'encrassement.

### 25.7.1. Protection automatique de la batterie



#### REMARQUE !

#### Perte de données !

Apporter des modifications aux réglages de l'UEFI de manière accidentelle ou aléatoire peut perturber le fonctionnement stable et sûr du système.

- ▶ Seuls du personnel qualifié ou des utilisateurs très expérimentés peuvent apporter des modifications.

Si vous n'utilisez pas votre ordinateur portable pendant une période prolongée (par ex. pendant vos vacances), activez manuellement la protection automatique de votre batterie dans l'UEFI. Vous évitez ainsi un déchargement complet de la batterie.

- Dans l'UEFI, vous trouverez l'option **Ship Mode** dans l'option de menu **Save and Exit**.
- Sélectionnez l'option **Ship Mode** à l'aide des touches fléchées et confirmez votre sélection en appuyant sur **Entrée**.
- Confirmez le message d'avertissement en appuyant à nouveau sur **Entrée** et séparez le bloc d'alimentation de votre ordinateur portable.

L'ordinateur portable s'éteint, il se trouve dorénavant en mode Transport. À ce sujet, lisez également le chapitre « 12.1.1. Mode Transport » à la page 27.

---

## 26. Extension/transformation et réparation

L'extension ou la transformation de votre ordinateur portable doit être confiée exclusivement à un spécialiste qualifié. Si vous ne possédez pas les qualifications requises, faites appel à un technicien SAV. Si vous rencontrez des problèmes techniques avec cet ordinateur portable, adressez-vous à votre service après-vente.

En cas de nécessité de réparation, veuillez vous adresser exclusivement à nos partenaires de service agréés.

### 26.1. Consignes pour le technicien SAV

- ▶ Seul un technicien SAV est autorisé à ouvrir le boîtier de l'ordinateur portable, à rajouter ou à remplacer des pièces.
- ▶ Utilisez uniquement des pièces d'origine.
- ▶ Débranchez tous les câbles d'alimentation et de connexion avant d'ouvrir le boîtier. Si l'ordinateur portable n'est pas mis hors tension avant ouverture du boîtier, les composants risquent d'être endommagés.
- ▶ Les composants internes de l'ordinateur portable peuvent être endommagés par décharge électrostatique (DES). Toute extension du système, transformation ou réparation doit être effectuée dans un endroit antistatique. Si vous n'avez pas un tel endroit à disposition, portez un bracelet antistatique ou touchez un corps métallique mis à la terre. Nous réparons à vos frais tout dommage occasionné par une manipulation incorrecte.

---

## 27. Recyclage et mise au rebut

Pour toute question relative à la mise au rebut de l'appareil, adressez-vous directement au point de vente ou à notre service après-vente.



### **EMBALLAGE**

L'appareil se trouve dans un emballage de protection afin d'éviter qu'il ne soit endommagé au cours du transport. Les emballages sont des matières premières et peuvent être recyclés ou réintégrés dans le circuit des matières premières.



### **APPAREIL (AVEC BATTERIE INTÉGRÉE)**

La mise au rebut des appareils usagés avec les déchets ménagers est interdite.

Conformément à la Directive 2012/19/UE, tous les appareils portant ce symbole doivent être mis au rebut de manière réglementaire une fois arrivés en fin de cycle de vie.

Les matériaux recyclables contenus dans l'appareil seront recyclés, respectant ainsi l'environnement.

Déposez l'appareil usagé auprès d'un point de collecte de déchets électriques et électroniques ou auprès d'un centre de tri.

Pour de plus amples renseignements, adressez-vous à l'entreprise d'élimination des déchets locale ou à la municipalité.

L'appareil est équipé d'une batterie intégrée. Une fois l'appareil arrivé en fin de vie, ne le jetez en aucun cas avec les déchets domestiques. Renseignez-vous auprès de votre municipalité concernant les solutions pour une élimination respectueuse de l'environnement dans des centres de collecte des déchets électriques et électroniques.

La batterie n'est pas démontable. L'appareil doit être mis au rebut dans son intégralité.

## 28. Consignes en cas de problèmes d'écran

### 28.1. Norme européenne EN ISO 9241-307 classe II

Compte tenu du très grand nombre de transistors et des processus de fabrication extrêmement complexes qui y sont associés, il peut se produire par endroits des pertes ou un mauvais adressage de pixels ou de sous-pixels individuels.

Par le passé, il existait de nombreuses méthodes permettant de définir le nombre d'erreurs de pixels tolérées. Mais elles étaient généralement très compliquées et variaient fortement d'un fabricant à l'autre. C'est la raison pour laquelle MEDION, en matière de garantie, se conforme aux exigences strictes et transparentes de la norme **EN ISO 9241-307, classe II**, pour tous les écrans TFT. Ces exigences se résument comme suit :

La norme **EN ISO 9241-307** propose entre autres une définition des caractéristiques relatives aux erreurs de pixels. Les erreurs de pixels sont répertoriées en quatre classes et trois types d'erreurs. Chaque pixel se décompose à son tour en trois sous-pixels correspondant aux couleurs de base (rouge, vert, bleu).

#### Composition des pixels

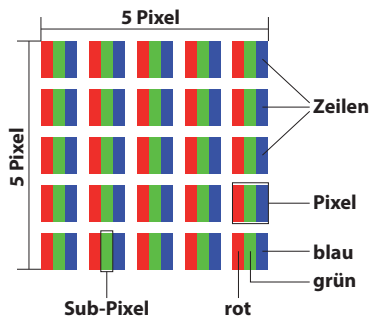

#### Types d'erreur de pixels :

- Type 1 :  
pixel allumé en permanence (point clair, blanc) alors qu'il n'est pas activé. Un pixel devient blanc lorsque les trois sous-pixels sont allumés.
- Type 2 :  
pixel éteint (point sombre, noir) alors qu'il est activé
- Type 3 :  
sous-pixel anormal ou défectueux pour les couleurs rouge, vert ou bleu (par ex. allumé en permanence avec faible luminosité ; une des couleurs n'est pas allumée, clignote ou vacille, mais n'est pas de type 1 ou 2).

Information supplémentaire : cluster de type 3 (= défaut de deux sous-pixels ou plus dans un rayon de 5 x 5 pixels). Un cluster est un carré de 5 x 5 pixels (15 x 5 sous-pixels).

---

**EN ISO 9241-307, classe d'erreurs II**

Résolution	Type 1	Type 2	Type 3	Cluster Type 1, type 2	Cluster Type 3
1 024 x 768	2	2	4	0	2
1 280 x 800	3	3	6	0	3
1 280 x 854	3	3	6	0	3
1 280 x 1024	3	3	7	0	3
1 366 x 768	3	3	7	0	3
1 400 x 1050	3	3	8	0	3
1 600 x 900	3	3	8	0	3
1 920 x 1080	4	4	9	0	3
1 920 x 1200	4	4	9	0	3

## 29. Energy Star®



ENERGY STAR est un programme conjoint de l'Agence américaine de protection de l'environnement EPA (Environmental Protection Agency) et du département de l'énergie des États-Unis (U.S. Department of Energy) visant à économiser de l'argent et à protéger l'environnement grâce à des produits et à des pratiques économes en énergie.

MEDION se réjouit de pouvoir proposer à ses clients des produits dotés d'un label de conformité ENERGY STAR.

MEDION® AKOYA® E3222 a été développé et testé afin de répondre aux exigences du programme ENERGY STAR 6 pour ordinateurs.



L'utilisation de produits conformes à ENERGY STAR et des fonctions d'économie de l'énergie de votre ordinateur vous permet de réduire votre consommation d'énergie. Une faible consommation d'énergie permet de réaliser des économies, de contribuer à un environnement propre et de réduire les émissions de gaz à effet de serre.

Vous trouverez de plus amples informations concernant ENERGY STAR à l'adresse <http://www.energystar.gov>. Nous aimerions vous aider à intégrer l'utilisation efficace de l'énergie dans votre quotidien. Afin de soutenir ces efforts, MEDION a configuré les fonctions d'économie d'énergie suivantes, qui prennent effet dès que votre ordinateur est inactif pendant une durée déterminée :

	Fonctionnement sur batterie	Fonctionnement sur secteur
Éteindre l'écran	5 minutes	10 minutes
Mettre en veille	15 minutes	30 minutes
Mettre en veille prolongée	30 minutes	90 minutes

## 30. Caractéristiques techniques

Général	
Type de système	<b>E3222</b>
Appareils périphériques intégrés	2 haut-parleurs stéréo
Dimensions (l x H x P en cm)	31,5 x 21,5 x 1,6
Poids	Env. 1,46 kg (avec batterie)
Mémoire vive installée	4 Go
Type de mémoire	Mémoire vive DDR4
Mémoire flash eMMC	64 Go
Extension de mémoire flash	Jusqu'à 256 Go M.2 2280 SATA (non fournie)
Processeur	Intel Celeron N4100 1,10 GHz, 4 cœurs
Batterie de secours	CR2032 (3 V)
Type d'écran	Env. 33,7 cm (13,3")
Résolution d'écran native	Full HD 1 920 x 1 080 pixels

Bloc d'alimentation	Ktec, KSA-36W-120300HE
Tension/Intensité/Fréquence d'entrée	100-240 V~, 1,0 A, 50/60 Hz
Tension/Intensité de sortie	12V  3 A
<b>Consommation</b> Avec batterie entièrement chargée et bloc d'alimentation raccordé / en utilisation maximale avec bloc d'alimentation raccordé	< 0,5 W en veille  < 36 W
Polarité du connecteur cylindrique	

Batterie	McNair, MLP3785128-2S
Tension	7,6 V
Capacité	5 500 mAh
Consommation énergétique	Env. 41,8 Wh
Autonomie	Env. 4 à 6 heures (en fonction des réglages de l'ordinateur portable et de l'utilisation)
Conditions ambiantes	
Températures	En fonctionnement : +5 °C - +30 °C Hors fonctionnement : 0 °C - +60 °C
Humidité ambiante tolérable	20 – 80 % (sans condensation)
<b>Ports</b>	1 x lecteur de carte microSD (cartes mémoire non fournies) 1 x port USB 3.1 (type C) avec fonction DisplayPort (uniquement avec adaptateur correspondant, non fourni) 1 x USB 3.1 (type A) 1 x USB 2.0 1 x mini-HDMI 1 x prise pour bloc d'alimentation
<b>Prises audio</b>	Prise audio combinée (entrée micro et sortie audio) (norme CTIA)



## 30.1. Informations relatives au Wi-Fi/Bluetooth®

Plage de fréquence :	2,4 GHz/5 GHz
Norme Wi-Fi :	802.11 a/b/g/n/ac
Cryptage :	WEP/WPA/WPA2

Plage de fréquences/MHz	Canal	Puissance d'émission max./dBm
Wi-Fi 2,4 Ghz 2400-2483,5	1 - 13	15,2
Bluetooth® 2402-2480	---	2,2
Wi-Fi 5 Ghz 5150-5250	36 - 48	12,44
Wi-Fi 5 Ghz 5725-5875	140 - 165	9,6

Portée Bluetooth® (en fonction des conditions ambiantes)	
En général	En plein air
Env. 10 m	Env. 40 m

## 31. Informations relatives au service après-vente

Si votre appareil ne fonctionne pas de la manière dont vous le souhaitez, veuillez d'abord vous adresser à notre service après-vente. Vous disposez des moyens suivants pour entrer en contact avec nous :

- Au sein de notre Service Community, vous pouvez discuter avec d'autres utilisateurs ainsi qu'avec nos collaborateurs pour partager vos expériences et vos connaissances.  
Vous pouvez accéder à notre Service Community ici : <http://community.medion.com>.
- Vous pouvez également utiliser notre formulaire de contact disponible ici : [www.medion.com/contact](http://www.medion.com/contact).
- Notre équipe du service après-vente se tient également à votre disposition via notre assistance téléphonique ou par courrier.

Horaires d'ouverture	Hotline SAV (Belgique)
Lun - Ven : 9h00 à 19h00	☎ 02 - 200 61 98
	Hotline SAV (Luxembourg)
	☎ 34 - 20 808 664
Adresse du service après-vente	
<b>MEDION B.V.</b> <b>John F.Kennedylaan 16a</b> <b>5981 XC Panningen</b> <b>Nederland</b>	



Le présent mode d'emploi et bien d'autres sont disponibles au téléchargement sur le portail de service après-vente [www.medion.com/be/fr/service/accueil/](http://www.medion.com/be/fr/service/accueil/).

Vous pourrez également y trouver des pilotes et d'autres logiciels pour différents appareils.

Vous pouvez également scanner le code QR ci-contre pour charger le mode d'emploi sur un appareil mobile via le portail de service.

---

## **32. Mentions légales**

Copyright © 2018

Date : 12.07.2018

Tous droits réservés.

Le présent mode d'emploi est protégé par les droits d'auteur.

Toute reproduction sous forme mécanique, électronique ou sous toute autre forme que ce soit est interdite sans l'autorisation préalable écrite du fabricant.

Le responsable de mise sur le marché possède les droits d'auteur :

**MEDION AG**

**Am Zehnthof 77**

**45307 Essen**

**Allemagne**

Veillez noter que l'adresse ci-dessus n'est pas celle du service des retours. Contactez toujours notre service après-vente d'abord.

## 33. Index

### A

Alimentation électrique .....	12, 26
Fonctionnement sur batterie .....	27
Fonctionnement sur secteur .....	26
Assistance pour les pilotes .....	44
Astuces pour économiser de l'énergie .....	29

### B

Batterie .....	15
Charger .....	27
Décharger .....	28
Fonctionnement sur batterie .....	27
Bluetooth .....	34

### C

Capital Lock – Majuscules .....	24
Caractéristiques techniques .....	52
Batterie .....	53
Conditions ambiantes .....	53
Connexions .....	53
Écran .....	52
Clavier .....	31
Combinaisons de touches .....	31
Configuration d'origine .....	38
Connexion d'un moniteur externe .....	31
Connexions audio externes .....	33
Consignes pour le technicien SAV .....	47
Contrat de licence .....	26

### E

Écran .....	30
Moniteur externe .....	31
Ouverture et fermeture .....	30
Energy Star® .....	51
Entrée des données	
Clavier .....	31
Combinaisons de touches .....	31
Pavé tactile .....	32
Ergonomie .....	16
Bras .....	17
Dos .....	17
Général .....	17
Jambes .....	17

Poignets .....	17
Tête .....	18
Erreurs de pixels .....	49
Extension/transformation .....	47

### F

FAQ .....	41
Fonctionnement en réseau .....	34
Conditions requises .....	34
Connexion réseau .....	34

### G

Gestion de l'énergie .....	29
----------------------------	----

### I

Information relative à la conformité .....	5
--	---

### L

Lecteur de cartes miroSD	
Insertion de la carte mémoire .....	35
Retrait de la carte mémoire .....	35
Lieu d'installation .....	9

### M

Mise au rebut .....	48
Mise en service .....	24
Mode Avion .....	35

### N

Num Lock - Pavé numérique .....	24
---------------------------------	----

### P

Pavé tactile .....	32
Port USB .....	36
Première aide en cas de problèmes de matériel .....	43
Protéger l'ordinateur portable .....	37
Mot de passe au démarrage .....	37

### R

Raccordements	
Raccordement .....	13
Réglage de l'UEFI .....	37, 40
Réparation .....	47

### S

Sauvegarde des données .....	16
Sécurité de fonctionnement .....	7
Alimentation électrique .....	12
Batterie .....	13
Conditions ambiantes .....	11

---

Écran .....	15
Lieu d'installation.....	9
Pavé tactile .....	14
Raccordement.....	13
Service après-vente .....	43
Système sonore.....	33
Connexions audio externes .....	33
<b>T</b>	
Transport .....	44
<b>U</b>	
Utilisation conforme.....	4
<b>V</b>	
Voyants de fonctionnement et d'état .	24
<b>W</b>	
Wi-Fi.....	34

# Inhaltsverzeichnis

<b>1.</b>	<b>Informationen zu dieser Bedienungsanleitung</b> .....	<b>3</b>
1.1.	Zeichenerklärung .....	3
1.2.	Bestimmungsgemäßer Gebrauch .....	4
<b>2.</b>	<b>Konformitätsinformation</b> .....	<b>5</b>
<b>3.</b>	<b>Informationen zu Markenzeichen</b> .....	<b>6</b>
<b>4.</b>	<b>Sicherheitshinweise</b> .....	<b>6</b>
4.1.	Gefahren für Kinder und Personen mit eingeschränkter Fähigkeit, Geräte zu bedienen .....	6
4.2.	Betriebssicherheit .....	8
4.3.	Niemals selbst reparieren .....	10
4.4.	Aufstellungsort .....	10
4.5.	Umgebungsbedingungen .....	11
4.6.	Stromversorgung .....	12
4.7.	Hinweise zum Akku .....	13
4.8.	Verkabelung .....	13
4.9.	Hinweise zum Touchpad .....	14
4.10.	Hinweise zum Display .....	15
4.11.	Datensicherung .....	16
4.12.	Ergonomie .....	16
<b>5.</b>	<b>Auspacken</b> .....	<b>18</b>
<b>6.</b>	<b>Lieferumfang</b> .....	<b>18</b>
<b>7.</b>	<b>Ansichten und Beschreibung der Bedienelemente</b> .....	<b>19</b>
7.1.	Standmodus .....	22
7.2.	Tablet-Modus .....	22
7.3.	Präsentationsmodus .....	22
<b>8.</b>	<b>Betriebs- und Statusanzeigen</b> .....	<b>24</b>
<b>9.</b>	<b>Stromversorgung</b> .....	<b>24</b>
9.1.	Ein-/Ausschalter .....	24
<b>10.</b>	<b>Erste Inbetriebnahme</b> .....	<b>24</b>
10.1.	Notebook starten .....	25
<b>11.</b>	<b>Netzbetrieb</b> .....	<b>26</b>
<b>12.</b>	<b>Genereller Umgang mit Akkus</b> .....	<b>27</b>
12.1.	Akkubetrieb .....	27
<b>13.</b>	<b>Energieverwaltung</b> .....	<b>28</b>
13.1.	Energiespartipps .....	28
<b>14.</b>	<b>Display</b> .....	<b>29</b>
14.1.	Öffnen und Schließen des Displays .....	29
14.2.	Touchdisplay .....	30
14.3.	Anschluss eines externen Monitors .....	30
<b>15.</b>	<b>Dateneingabe</b> .....	<b>30</b>
15.1.	Tastatur .....	30

---

15.2.	Touchpad .....	32
<b>16.</b>	<b>Soundsystem.....</b>	<b>32</b>
16.1.	Externe Audioverbindungen .....	32
<b>17.</b>	<b>Netzwerkbetrieb.....</b>	<b>33</b>
17.1.	Wireless LAN (Funk-Netzwerk) .....	33
17.2.	Bluetooth® .....	33
17.3.	Flugzeugmodus.....	34
<b>18.</b>	<b>microSD-Kartenleser .....</b>	<b>34</b>
18.1.	Speicherkarte einlegen.....	34
18.2.	Speicherkarte entfernen.....	34
<b>19.</b>	<b>USB-Anschluss .....</b>	<b>35</b>
<b>20.</b>	<b>Schacht für Flash-Speichererweiterung .....</b>	<b>35</b>
20.1.	Sicherheitshinweise .....	35
20.2.	Einsetzen der Flash-Speichererweiterung .....	36
20.3.	Entfernen der Flash-Speichererweiterung.....	36
<b>21.</b>	<b>Notebook sichern .....</b>	<b>37</b>
21.1.	Einschaltkennwort.....	37
<b>22.</b>	<b>Notebook in den Auslieferungszustand zurücksetzen .....</b>	<b>37</b>
22.1.	Systemwiederherstellung mit Windows Wiederherstellungs- optionen.....	38
<b>23.</b>	<b>UEFI-Einstellung .....</b>	<b>39</b>
23.1.	Ausführen der UEFI-Einstellung.....	39
<b>24.</b>	<b>FAQ - Häufig gestellte Fragen .....</b>	<b>39</b>
<b>25.</b>	<b>Kundendienst.....</b>	<b>41</b>
25.1.	Erste Hilfe bei Hardwareproblemen .....	41
25.2.	Lokalisieren der Ursache.....	41
25.3.	Benötigen Sie weitere Unterstützung? .....	41
25.4.	Treiberunterstützung.....	42
25.5.	Transport.....	42
25.6.	Reinigung und Wartung .....	43
25.7.	Lagerung bei Nichtbenutzung.....	44
<b>26.</b>	<b>Auf-/Umrüstung und Reparatur .....</b>	<b>45</b>
26.1.	Hinweise für den Servicetechniker .....	45
<b>27.</b>	<b>Recycling und Entsorgung .....</b>	<b>46</b>
<b>28.</b>	<b>Hinweise zu Displayfehlern .....</b>	<b>47</b>
28.1.	Europäische Norm EN ISO 9241-307 Klasse II .....	47
<b>29.</b>	<b>Energy Star® .....</b>	<b>49</b>
<b>30.</b>	<b>Technische Daten.....</b>	<b>50</b>
30.1.	Informationen zum WLAN/Bluetooth® .....	52
<b>31.</b>	<b>Serviceinformationen .....</b>	<b>53</b>
<b>32.</b>	<b>Impressum.....</b>	<b>54</b>
<b>33.</b>	<b>Index .....</b>	<b>55</b>

---

# 1. Informationen zu dieser Bedienungsanleitung



Vielen Dank, dass Sie sich für unser Produkt entschieden haben. Wir wünschen Ihnen viel Freude mit dem Gerät.

Lesen Sie vor Inbetriebnahme die Sicherheitshinweise aufmerksam durch. Beachten Sie die Warnungen auf dem Gerät und in der Bedienungsanleitung.

Bewahren Sie die Bedienungsanleitung immer in Reichweite auf. Wenn Sie das Gerät verkaufen oder weitergeben, händigen Sie unbedingt auch diese Bedienungsanleitung aus, da sie ein wesentlicher Bestandteil des Produktes ist.

## 1.1. Zeichenerklärung

Ist ein Textabschnitt mit einem der nachfolgenden Warnsymbole gekennzeichnet, muss die im Text beschriebene Gefahr vermieden werden, um den dort beschriebenen, möglichen Konsequenzen vorzubeugen.



### **GEFAHR!**

Warnung vor unmittelbarer Lebensgefahr!



### **WARNUNG!**

Warnung vor Gefahr durch elektrischen Schlag!



### **WARNUNG!**

Warnung vor möglicher Lebensgefahr und/oder schweren irreversiblen Verletzungen!



### **WARNUNG!**

Warnung vor Gefahr durch hohe Lautstärke!



### **VORSICHT!**

Warnung vor möglichen mittleren und/oder leichten Verletzungen!



### **HINWEIS!**

Hinweise beachten, um Sachschäden zu vermeiden!





Weiterführende Informationen für den Gebrauch des Gerätes!



Hinweise in der Bedienungsanleitung beachten!

•

Aufzählungspunkt / Information über Ereignisse während der Bedienung

▶

Auszuführende Handlungsanweisung



Mit diesem Symbol markierte Produkte erfüllen die Anforderungen der EU-Richtlinien.



### **Benutzung in Innenräumen**

Geräte mit diesem Symbol sind nur für die Verwendung in Innenräumen geeignet.

Abb. A



Abb. B



### **Polaritätskennzeichnung**

Bei Geräten mit Hohlsteckern kennzeichnen diese Symbole die Polarität des Steckers, es gibt zwei Varianten der Polarität: entweder Innen Plus und Außen Minus (Abb. A) oder Innen Minus und Außen Plus (Abb. B).

## **1.2. Bestimmungsgemäßer Gebrauch**

Dies ist ein Gerät der Informationselektronik und für die Nutzung, Verwaltung und Bearbeitung elektronischer Dokumente und Multimediainhalte sowie für digitale Kommunikation bestimmt. Das Gerät ist nur für den privaten und nicht für den industriellen/kommerziellen Gebrauch bestimmt. Beachten Sie, dass im Falle des nicht bestimmungsgemäßen Gebrauchs die Haftung erlischt:

- Bauen Sie das Gerät nicht ohne unsere Zustimmung um und verwenden Sie nur von uns gelieferte oder genehmigte Ersatz- und Zubehörteile.

- Beachten Sie alle Informationen in dieser Bedienungsanleitung, insbesondere die Sicherheitshinweise. Jede andere Bedienung gilt als nicht bestimmungsgemäß und kann zu Personen- oder Sachschäden führen.
- Nutzen Sie das Gerät nicht unter extremen Umgebungsbedingungen.

## 2. Konformitätsinformation

Hiermit erklärt die MEDION AG, dass sich dieses Gerät in Übereinstimmung mit den grundlegenden Anforderungen und den übrigen einschlägigen Bestimmungen befindet:

- RE-Richtlinie 2014/53/EU
- Öko-Design Richtlinie 2009/125/EG
- RoHS-Richtlinie 2011/65/EU

Die vollständige EU-Konformitätserklärung kann unter [www.medion.com/conformity](http://www.medion.com/conformity) heruntergeladen werden.

Bedingt durch den 5 GHz-Frequenzbereich der eingebauten Wireless LAN Lösung ist der Gebrauch in den EU-Ländern (s. Tabelle) nur innerhalb von Gebäuden gestattet. Beachten Sie stets die jeweilige Gesetzeslage im Einsatzland.



AT	BE	BG	CZ	DK
EE	FR	DE	IS	IE
IT	EL	ES	CY	LV
LI	LT	LU	HU	MT
NL	NO	PL	PT	RO
SI	SK	TR	FI	SE
CH	UK	HR		

---

AT = Österreich, BE = Belgien, CZ = Tschechien, DK = Dänemark, EE = Estland, FR = Frankreich, DE = Deutschland, IS = Island, IE = Irland, IT = Italien, EL = Griechenland, ES = Spanien, CY = Zypern, LV = Lettland, LT = Litauen, LU = Luxemburg, HU = Ungarn, MT = Malta, NL = Niederlande, NO = Norwegen, PL = Polen, PT = Portugal, RO = Rumänien, SI = Slovenien, SK = Slowakei, TR = Türkei, FI = Finnland, SE = Schweden, CH = Schweiz, UK = Vereintes Königreich, HR = Kroatien

### **3. Informationen zu Markenzeichen**

Windows® ist ein eingetragenes Warenzeichen der Fa. Microsoft®.

Intel®, das Intel® Logo, Intel Inside®, Intel Core®, Ultrabook™, und Core Inside® sind Marken der Intel® Corporation in den USA und anderen Ländern.

Das HDMI Logo sowie High-Definition Multimedia Interface sind eingetragene Warenzeichen der HDMI Licensing LLC.

Die Bluetooth® Wortmarke und die Logos sind eingetragene Marken von Bluetooth SIG, Inc. und werden von Lenovo/MEDION unter Lizenz verwendet.

Dolby™ ist ein eingetragenes Warenzeichen der Dolby Laboratories.

Energy Star® ist eingetragenes Warenzeichen des Environmental Protection Agency.

Andere Warenzeichen sind Eigentum ihrer jeweiligen Besitzer.

### **4. Sicherheitshinweise**

#### **4.1. Gefahren für Kinder und Personen mit eingeschränkter Fähigkeit, Geräte zu bedienen**

Dieses Gerät kann von Kindern ab 8 Jahren und darüber sowie von Personen mit verringerten physischen, sensorisch oder mentalen Fähigkeiten oder Mangel an Erfahrung und Wissen benutzt werden, wenn sie beaufsichtigt oder bezüglich des sicheren Gebrauchs des Gerätes unterwiesen wurden und die daraus resultierenden Gefahren verstehen.

- Kinder müssen beaufsichtigt werden, um sicherzustellen, dass sie nicht mit dem Gerät spielen.
- Reinigung und Benutzerwartung dürfen nicht von Kindern ohne Beaufsichtigung durchgeführt werden.
- Das Gerät und das Zubehör muss an einem für Kinder unerreichbaren Platz aufbewahrt werden.

**GEFAHR!****Erstickungsgefahr!**

Verpackungsmaterial ist kein Spielzeug!

Verpackungsfolien können verschluckt oder unsachgemäß benutzt werden, daher besteht Erstickungsgefahr!

- ▶ Halten Sie das Verpackungsmaterial, wie z.B. Folien oder Plastikbeutel von Kindern fern.

**WARNUNG!****Hörschädigung!**

Zu große Lautstärke bei der Verwendung von Ohrhörern oder Kopfhörern sowie die Veränderung der Grundeinstellungen des Equalizers, der Treiber, der Software oder des Betriebssystems erzeugt übermäßigen Schalldruck und kann zur Schädigung oder zum Verlust des Hörsinns führen.

- ▶ Stellen Sie die Lautstärke vor der Wiedergabe auf den niedrigsten Wert ein.
- ▶ Starten Sie die Wiedergabe und erhöhen Sie die Lautstärke auf den Pegel, der für Sie angenehm ist.

---

## 4.2. Betriebssicherheit

Lesen Sie dieses Kapitel aufmerksam durch und befolgen Sie alle aufgeführten Hinweise. So gewährleisten Sie einen zuverlässigen Betrieb und eine lange Lebenserwartung Ihres Gerätes.

### **Eindringende Flüssigkeit kann die elektrische Sicherheit beeinträchtigen.**

- ▶ Setzen Sie das Gerät nicht Tropf- oder Spritzwasser aus und stellen Sie keine mit Flüssigkeit gefüllten Gefäße – wie z. B. Vasen – auf das Gerät oder in seine unmittelbare Nähe.
- ▶ Gießen Sie keine Flüssigkeiten in das Notebook.
- ▶ Achten Sie darauf, dass die Steckkontakte keinesfalls mit Wasser in Berührung kommen, um Beschädigungen zu vermeiden. Sollte dies dennoch passieren, müssen die Steckkontakte vor der nächsten Verwendung unbedingt trockengerieben werden.



### **GEFAHR!**

#### **Stromschlaggefahr!**

Bei geöffnetem Netzteil besteht die Gefahr eines elektrischen Schlages oder Brandes!

- ▶ Öffnen Sie niemals das Gehäuse des Gerätes oder Netzadapters!
- ▶ Betreiben Sie das Gerät niemals bei geöffnetem Gehäuse.
- ▶ Manipulieren Sie niemals am Netzteil oder den stromführenden Teilen!

### **Schlitze und Öffnungen des Gerätes dienen der Belüftung.**

- ▶ Decken Sie diese Öffnungen nicht ab, da es sonst zu Überhitzung oder gar zu einem Brand kommen könnte.
- ▶ Führen Sie keine Gegenstände durch die Schlitze und Öffnungen ins Innere des Gerätes. Dies könnte zu einem elektrischen Kurzschluss, einem elektrischen Schlag oder gar zu Feuer führen, was die Beschädigung Ihres Gerätes zur Folge hat.

---

**Schalten Sie das Notebook sofort aus bzw. erst gar nicht ein, ziehen Sie den Netzstecker und wenden Sie sich an den Kundendienst, wenn:**

- ungewöhnliche Geräusche aus dem Netzteil oder des Notebooks zu hören sind, Sie Rauchentwicklung am Notebook oder Netzteil feststellen.
- der Netzadapter oder die daran angebrachten Netzkabel oder Stecker angeschmort oder beschädigt sind.
- ▶ Lassen Sie das defekte Netzkabel/Netzadapter gegen Originalteile austauschen. Auf keinen Fall dürfen diese repariert werden.
- das Gehäuse des Notebooks beschädigt ist, oder Flüssigkeiten hineingelaufen sind.
- ▶ Lassen Sie das Notebook erst vom Kundendienst überprüfen. Andernfalls kann es sein, dass das Notebook nicht sicher betrieben werden kann. Es kann Lebensgefahr durch elektrischen Schlag bestehen!



**WARNUNG!**  
**Explosionsgefahr!**

Explosionsgefahr des integrierten Akkus.

- ▶ Werfen Sie das Notebook niemals ins offene Feuer.

---

### 4.3. Niemals selbst reparieren



#### **WARNUNG!**

#### **Stromschlaggefahr!**

Bei unsachgemäßer Reparatur besteht die Gefahr eines elektrischen Schlags!

- ▶ Öffnen Sie niemals das Gehäuse des Notebooks oder des Netzadapters!
- ▶ Wenden Sie sich im Störfungsfall an das Service Center oder eine andere geeignete Fachwerkstatt.

### 4.4. Aufstellungsort

- Das Notebook darf wegen der verwendeten 5 Ghz-WLAN-Technik nur in Innenräumen verwendet werden.
- Benutzen Sie das Gerät nicht in explosionsgefährdeten Bereichen. Hierzu zählen z. B. Tankanlagen, Kraftstofflagerbereiche oder Bereiche, in denen Lösungsmittel verarbeitet werden. Auch in Bereichen mit teilchenbelasteter Luft (z.B. Mehl- oder Holzstaub) darf dieses Gerät nicht verwendet werden.
- Halten Sie Ihr Notebook und alle angeschlossenen Geräte von Feuchtigkeit fern und vermeiden Sie Staub, Hitze und direkte Sonneneinstrahlung. Das Nichtbeachten dieser Hinweise kann zu Störungen oder zur Beschädigung des Notebooks führen.
- Betreiben Sie Ihr Notebook nicht im Freien, da äußere Einflüsse wie Regen, Schnee etc. das Notebook beschädigen könnten.
- Stellen und betreiben Sie alle Komponenten auf einer stabilen, ebenen und vibrationsfreien Unterlage, um Stürze des Notebooks zu vermeiden.
- Wahren Sie mindestens einen Meter Abstand von hochfrequenten und magnetischen Störquellen (TV-Gerät, Lautsprecherboxen, Mobiltelefon, DECT-Telefone usw.), um Funktionsstörungen und Datenverlust zu vermeiden.
- Betreiben Sie das Notebook oder den Netzadapter nicht längere Zeit auf Ihrem Schoß oder einem anderen Körperteil, da

---

die Wärmeableitung an der Unterseite zu unangenehmen Erwärmungen führen kann.

## 4.5. Umgebungsbedingungen

- Das Notebook kann bei einer Umgebungstemperatur von 5 °C bis 30 °C und bei einer relativen Luftfeuchtigkeit von 20 % - 80 % (nicht kondensierend) betrieben werden.
- Im ausgeschalteten Zustand kann das Notebook bei 0 °C bis 60 °C gelagert werden.
- Ziehen Sie bei einem Gewitter den Netzadapter aus der Steckdose. Wir empfehlen zur zusätzlichen Sicherheit die Verwendung eines Überspannungsschutzes, um Ihr Notebook vor Beschädigung durch Spannungsspitzen oder Blitzschlag aus dem Stromnetz zu schützen.



### **HINWEIS!**

#### **Beschädigungsgefahr!**

Bei großen Temperatur- oder Feuchtigkeitsschwankungen kann es durch Kondensation zur Feuchtigkeitsbildung innerhalb des Notebooks kommen, die einen elektrischen Kurzschluss verursachen kann.

- ▶ Warten Sie nach einem Transport des Notebooks solange mit der Inbetriebnahme, bis das Gerät die Umgebungstemperatur angenommen hat.



---

## 4.6. Stromversorgung



### **WARNUNG!** **Stromschlaggefahr!**

Im Inneren des Netzadapters befinden sich stromführende Teile. Bei diesen besteht durch unabsichtlichen Kurzschluss die Gefahr eines elektrischen Schlages oder eines Brandes!

- ▶ Öffnen Sie nicht das Gehäuse des Netzadapters.
  - ▶ Decken Sie den Netzadapter nicht ab.
  - ▶ Fassen Sie den Netzadapter niemals mit nassen Händen an.
- 
- Die Steckdose muss sich immer in der Nähe des Notebooks befinden und leicht zugänglich sein.
  - Fassen Sie den Netzadapter nur am Gehäuse an, wenn Sie diesen aus der Steckdose ziehen wollen.
  - Um die Stromversorgung zu Ihrem Notebook (über Netzadapter) zu unterbrechen, ziehen Sie den Netzadapter aus der Steckdose.
  - Betreiben Sie den Netzadapter nur an geerdeten Steckdosen mit AC 100 - 240 V~ 50/60 Hz. Wenn Sie sich der Stromversorgung am Aufstellungsort nicht sicher sind, fragen Sie beim betreffenden Energieversorger nach.
  - Wir empfehlen zur zusätzlichen Sicherheit die Verwendung eines Überspannungsschutzes, um Ihr Notebook vor Beschädigung durch Spannungsspitzen oder Blitzschlag aus dem Stromnetz zu schützen.
  - Am Notebook dürfen nur Geräte angeschlossen werden, die die Norm EN60950 „Sicherheit von Einrichtungen der Informationstechnik“ oder Geräte, die die Norm EN60065 „Sicherheitsanforderungen - Audio-, Video- und ähnliche elektronische Geräte“ erfüllen.



## HINWEIS!

### Beschädigungsgefahr!

Nicht geeignete Netzadapter können zu Beschädigungen am Gerät führen.

- ▶ Verwenden Sie zum Aufladen des Gerätes ausschließlich den mitgelieferten Netzadapter.

## 4.7. Hinweise zum Akku

Um die Lebensdauer und Leistungsfähigkeit Ihres Akkus zu verlängern sowie einen sicheren Betrieb zu gewährleisten, beachten Sie nachstehende Hinweise:

- Vermeiden Sie Verschmutzung und Kontakt zu elektrisch leitenden Materialien sowie chemischen Substanzen und Reinigungsmitteln.
- Benutzen Sie zur Ladung des Akkus nur den mitgelieferten Originalnetzadapter. Stellen Sie sicher (durch Anzeige oder Signalton des Notebooks), dass der Akku vollständig entladen ist, bevor er erneut aufgeladen wird.
- Da der Akku fest eingebaut ist, kann dieser nicht ohne weiteres vom Benutzer selbst ausgetauscht werden. In diesem Fall muss der Akku von einem Servicetechniker ausgetauscht werden.

## 4.8. Verkabelung

- Verlegen Sie die Kabel so, dass niemand darauf treten oder darüber stolpern kann.
- Stellen Sie keine Gegenstände auf die Kabel, da diese sonst beschädigt werden könnten.
- Schließen Sie die Peripheriegeräte wie Tastatur, Maus, Monitor etc. nur an, wenn das Notebook ausgeschaltet ist, um Beschädigungen des Notebooks oder der Geräte zu vermeiden. Einige Geräte können auch im laufenden Betrieb angeschlossen werden. Dies ist meist bei Geräten mit USB- Anschluss der Fall. Befolgen Sie in jedem Fall die Hinweise der entsprechenden Bedienungsanleitung.

- 
- Wahren Sie mindestens einen Meter Abstand von hochfrequenten und magnetischen Störquellen (TV-Gerät, Lautsprecherboxen, Mobiltelefon, DECT-Telefone usw.), um Funktionsstörungen und Datenverlust zu vermeiden.
  - Beachten Sie, dass in Verbindung mit diesem Notebook nur abgeschirmte Kabel kürzer als 3 Meter für die externen Schnittstellen eingesetzt werden dürfen.
  - Benutzen Sie ausschließlich die zum Lieferumfang gehörenden Kabel, da diese in unseren Labors ausgiebig geprüft wurden.
  - Benutzen Sie für den Anschluss Ihrer Peripherien ebenfalls nur die mit den Geräten ausgelieferten Anschlusskabel.
  - Stellen Sie sicher, dass alle Verbindungskabel mit den dazugehörigen Peripheriegeräten verbunden sind, um Störstrahlungen zu vermeiden.
  - Entfernen Sie alle nicht benötigten Kabel von Ihrem Notebook, um mögliche Störungen zu vermeiden.

## 4.9. Hinweise zum Touchpad



### **HINWEIS!**

#### **Beschädigungsgefahr!**

Das Touchpad ist ein hochsensibles Eingabegerät und reagiert bereits auf leichte Berührungen und minimalen Druck.

- ▶ Bedienen Sie das Touchpad niemals mit viel Kraft oder Gewalt, hierdurch können Sie das Touchpad beschädigen oder zerstören.

Das Touchpad wird mit dem Daumen oder einem anderen Finger bedient und reagiert auf die von der Haut abgegebene Energie. Staub oder Fett auf dem Touchpad beeinträchtigt seine Empfindlichkeit.

- Benutzen Sie keine Kugelschreiber oder andere Gegenstände, da dies zu einem Defekt Ihres Touchpads führen könnte.
- Entfernen Sie Staub oder Fett auf der Oberfläche des Touch-

---

pads mit einem weichen, trockenen und fusselfreien Tuch.

NL

FR

DE

## 4.10. Hinweise zum Display

Das Display ist der empfindlichste Bestandteil des Notebooks, da es aus dünnem Glas besteht.

**Das Display könnte beschädigt werden, wenn es stark beansprucht wird.**

- Lassen Sie keine Gegenstände auf das Display fallen.
- Legen Sie keine Gegenstände auf das Gerät.
- Berühren Sie nicht das Display mit kantigen Gegenständen.
- Heben Sie das Gerät nie am Display hoch, da sonst die Scharniere brechen könnten.
- Zerkratzen Sie das Display nicht mit den Fingernägeln oder harten Gegenständen.
- Halten Sie das Display beim Aufklappen, Positionieren und Schließen immer mittig fest.
- Es besteht Verletzungsgefahr, wenn das Display bricht. Sollte dies passieren, packen Sie mit Schutzhandschuhen die geborstenen Teile ein und senden Sie diese zur fachgerechten Entsorgung an Ihr Service Center. Waschen Sie anschließend Ihre Hände mit Seife, da nicht auszuschließen ist, dass Chemikalien ausgetreten sein könnten.
- Vermeiden Sie den Kontakt zwischen dem Display und harten Gegenständen (z. B. Knöpfe, Uhrenarmband).
- Das Touchdisplay sollte nur mit den Fingern oder einem entsprechenden Eingabstift bedient werden.



## **HINWEIS!**

### **Beschädigungsgefahr!**

Das Touchdisplay ist ein hochsensibles Eingabegerät und reagiert bereits auf leichte Berührungen und minimalen Druck.

- ▶ Bedienen Sie das Touchdisplay niemals mit viel Kraft oder Gewalt, hierdurch können Sie das Display beschädigen oder zerstören.

## **4.11. Datensicherung**



Machen Sie vor jeder Aktualisierung Ihrer Daten Sicherungskopien auf externe Speichermedien. Die Geltendmachung von Schadensersatzansprüchen für Datenverlust und dadurch entstandene Folgeschäden wird ausgeschlossen.

## **4.12. Ergonomie**



Vermeiden Sie Blendwirkungen, Spiegelungen und zu starke Hell-Dunkel-Kontraste, um Ihre Augen zu schonen.

Das Notebook soll niemals in unmittelbarer Nähe eines Fensters stehen, weil an dieser Stelle der Arbeitsraum durch das Tageslicht am hellsten beleuchtet ist. Diese Helligkeit erschwert die Anpassung der Augen an das dunklere Display. Das Notebook soll stets mit einer zur Fensterfront parallelen Blickrichtung aufgestellt sein. Falsch ist die Aufstellung mit vom Fenster abgewandter Blickrichtung, da dann Spiegelungen der hellen Fenster im Bildschirm unvermeidbar sind. Ebenso falsch ist eine Aufstellung mit Blickrichtung zum Fenster, da der Kontrast zwischen dunklem Bildschirm und hellem Tageslicht zu Anpassungsschwierigkeiten der Augen und zu Beschwerden führen kann.

Die parallele Blickrichtung sollte auch in Bezug auf künstliche Beleuchtungseinrichtungen eingehalten werden.

Das heißt, es gelten bei der Beleuchtung des Arbeitsraumes mit künstlichem Licht im Wesentlichen dieselben Kriterien und Gründe. Soweit es der Raum nicht zulässt, den Bildschirm wie beschrieben aufzustellen, kann man durch die richtige Positionierung (Drehen, Neigen) des Notebooks/Bildschirms Blendwirkungen, Spiegelungen, zu starke Hell-Dunkel-Kontraste usw. verhindern. Durch Lamellen- oder Vertikalstores an den Fenstern, durch Stellwände oder durch Änderungen der Beleuchtungseinrichtung kann ebenfalls in vielen Fällen eine Verbesserung erreicht werden.



Machen Sie regelmäßig Pausen bei der Arbeit an Ihrem Notebook, um Verspannungen und Ermüdungen vorzubeugen.

Langes Sitzen ohne Veränderung der Haltung kann unbequem sein. Um die Risiken physischer Beschwerden oder Schäden zu minimieren, ist die richtige Haltung sehr wichtig.

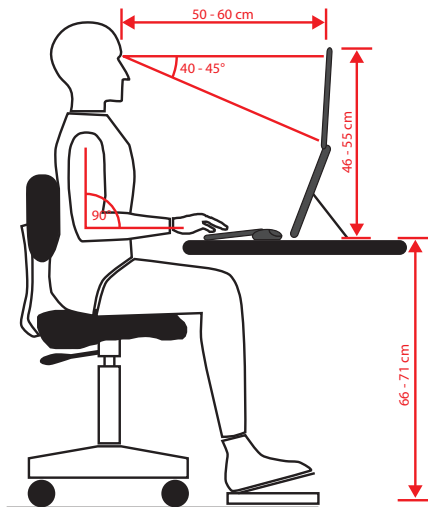

- **Allgemein** – Verändern Sie häufig (ca. alle 20-30 Minuten) Ihre Haltung und legen Sie häufig Pausen ein, um Ermüdungen zu vermeiden.
- **Rücken** – Beim Sitzen am Arbeitsplatz muss der Rücken durch die aufrechte oder leicht nach hinten geneigte Rückenlehne des Arbeitsstuhls abgestützt werden.
- **Arme** – Die Arme und Ellenbogen sollten entspannt und locker sein. Die Ellenbogen sollten nahe am Körper anliegen. Halten Sie Unterarme und Hände annähernd parallel zum Boden.
- **Handgelenke** – Die Handgelenke sollten bei der Arbeit mit der Tastatur, der Maus oder dem Trackball möglichst gestreckt und nicht mehr als 10° angewinkelt sein. Achten Sie darauf, dass die Handgelenke nicht direkt an der Tischkante liegen.
- **Beine** – Die Oberschenkel sollten horizontal oder leicht nach unten geneigt verlaufen. Die Unterschenkel sollten mit den Oberschenkeln einen Winkel von ungefähr 90° bilden. Die Füße sollten flach auf dem Boden ruhen. Verwenden Sie gegebenenfalls eine Fußstütze, doch vergewissern Sie sich vorher, dass die Sitzhöhe richtig eingestellt ist.

- 
- **Kopf** – Der Kopf sollte aufrecht oder nur leicht nach vorne geneigt sein. Arbeiten Sie nicht mit verdrehtem Kopf oder Oberkörper.  
Die Oberkante des Monitors sollte sich beim Arbeiten etwa in Augenhöhe oder knapp darunter befinden.  
Wie groß der Abstand zwischen Monitor und Betrachter sein soll, hängt von den jeweiligen Anforderungen ab. Abstände zwischen 50 - 70 cm werden häufig verwendet.

## 5. Auspacken

- ▶ Wählen Sie vor dem Auspacken einen geeigneten Platz zum Aufstellen.
- ▶ Entfernen Sie das Verpackungsmaterial vollständig.
- ▶ Bewahren Sie das Verpackungsmaterial bitte gut auf und benutzen Sie ausschließlich dieses, um das Notebook zu transportieren.



### **GEFAHR!**

#### **Erstickungsgefahr!**

Verpackungsmaterial ist kein Spielzeug!

Verpackungsfolien können verschluckt oder unsachgemäß benutzt werden, daher besteht Erstickungsgefahr!

- ▶ Halten Sie das Verpackungsmaterial, wie z.B. Folien oder Plastikbeutel von Kindern fern.

## 6. Lieferumfang

- ▶ Überprüfen Sie die Vollständigkeit der Lieferung und benachrichtigen Sie uns innerhalb von 14 Tagen nach dem Kauf, falls die Lieferung nicht komplett ist.
- ▶ Wenden Sie sich auch bei Beschädigungen an unseren Service.

Mit dem von Ihnen erworbenen Produkt haben Sie erhalten:

- Notebook MEDION® AKOYA® E3222 inkl. Akku
- Netzadapter
- Bedienungsanleitung
- Garantiekarte



Auf den Oberflächen befinden sich Schutzfolien, um das Gerät vor Kratzern während der Produktion und dem Transport zu schützen. Ziehen Sie alle Folien ab, nachdem Sie das Gerät korrekt aufgestellt haben und bevor Sie es in Betrieb nehmen.

# 7. Ansichten und Beschreibung der Bedienelemente

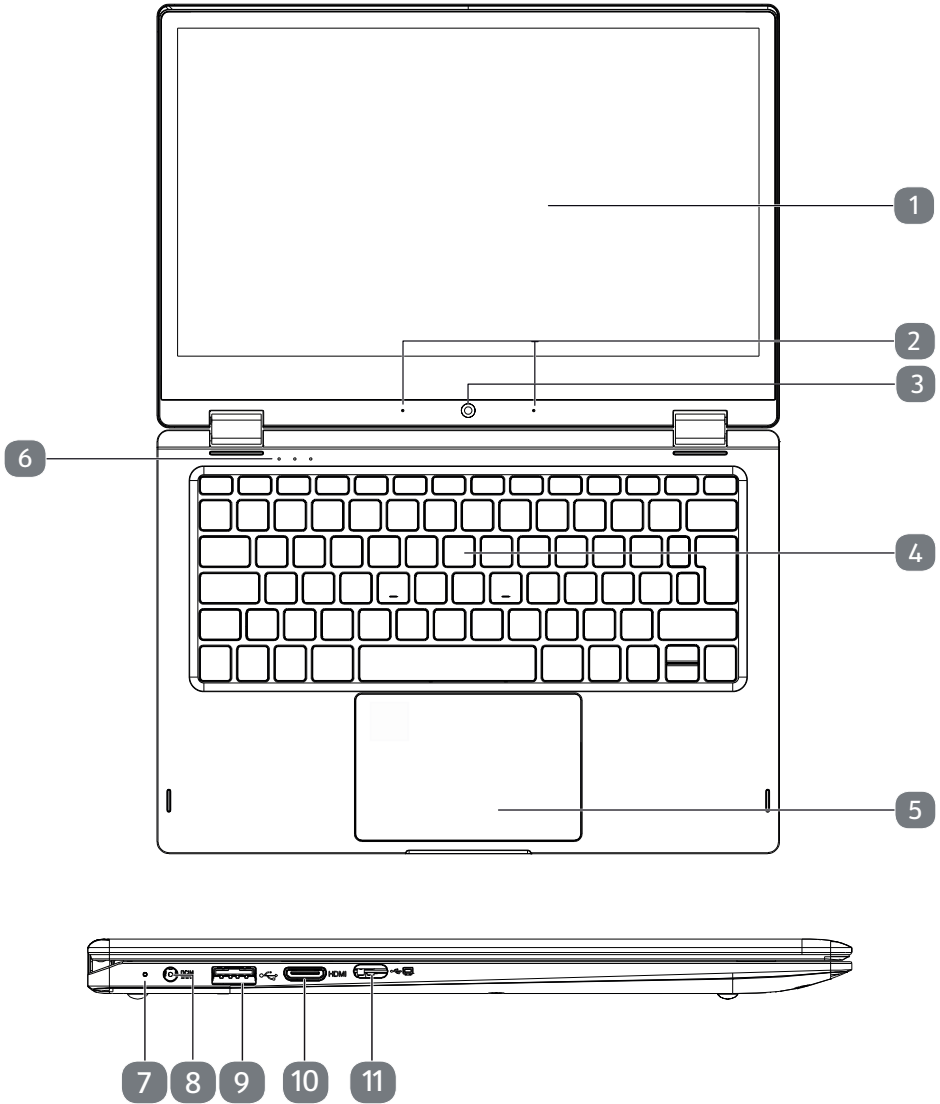



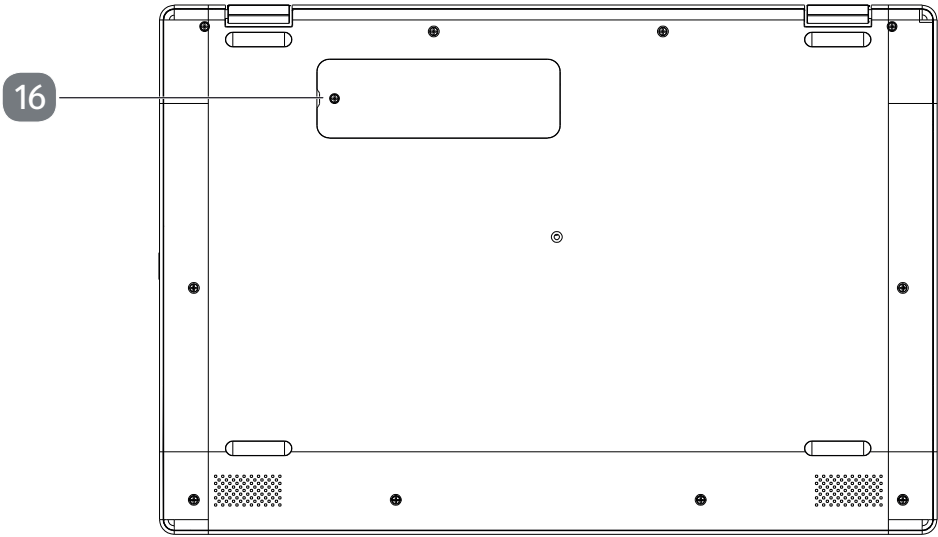
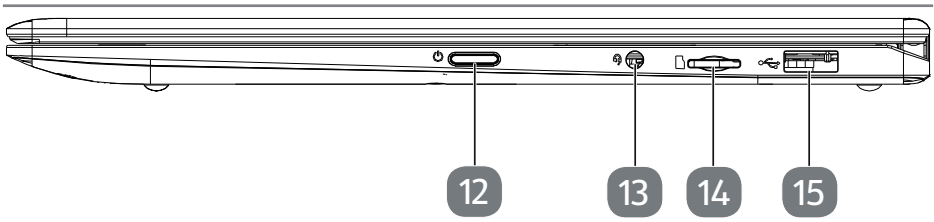

(Abbildungen ähnlich)

- 
- 1 Display
  - 2 Mikrofone
  - 3 Webcam
  - 4 Tastatur
  - 5 Touchpad
  - 6 Betriebs- und Statusanzeigen
  - 7 LED des Netzadapteranschlusses  
Bei einem Ladestand von 0 - 94% leuchtet die LED rot.  
Bei einem Ladestand ab 95% leuchtet die LED grün.
  - 8 Netzadapteranschluss
  - 9 USB 3.1 Anschluss (Typ A)
  - 10 Mini HDMI-Anschluss
  - 11 USB 3.1-Anschluss (Typ C) mit DisplayPort-Funktion  
(nur mit entsprechendem Adapter, nicht im Lieferumfang enthalten)
  - 12 Ein-/Ausschalter
  - 13 Audio-Kombi-Anschluss (Audio-out & Mic-in) (CTIA-Standard)  
zum Anschluss eines Kopfhörers oder Mikrofons. Das jeweilige Gerät wird automatisch erkannt.
  - 14 microSD-Kartensteckplatz
  - 15 USB 2.0 Anschluss
  - 16 Schacht für Flash-Speichererweiterung (M.2 2280 SATA)

---

## 7.1. Standmodus

- ▶ Um das Notebook im Standmodus zu nutzen, klappen Sie es auf und drehen Sie es um, so dass es auf der Tastatur steht. Stellen Sie das Display auf.



In diesem Modus ist die Tastatur ohne Funktion.

## 7.2. Tablet-Modus

- ▶ Klappen Sie das Display herunter, um in den Tablet-Modus zu wechseln.

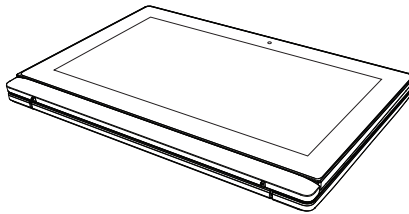

(Abbildung ähnlich)



In diesem Modus ist die Tastatur ohne Funktion.

## 7.3. Präsentationsmodus

Sie können Ihr Notebook auch im Präsentationsmodus nutzen. Dieser Modus eignet sich für Anwendungen die wenig bis keine Bedienung des Gerätes erfordern, z. B. Bildschirmpräsentationen, Videos abspielen und Fotos wiedergeben.



In diesem Modus ist die Tastatur ohne Funktion.

---

### 7.3.1. Präsentationsmodus einschalten

- ▶ Klappen Sie das Display vorsichtig nach hinten, bis Sie einen für Sie angenehmen Blickwinkel erreicht haben. Die Bildschirmanzeige wird dabei automatisch gedreht.



#### **HINWEIS!**

#### **Beschädigungsgefahr!**

Die Anwendung von zu großer Kraft beim Umklappen des Displays kann zu Beschädigungen am Display oder an den Scharnieren führen.

- ▶ Klappen Sie das Display behutsam um, ohne Gewalt anzuwenden.
  - ▶ Lassen Sie keine zu große Kraft auf der linken oder rechten oberen Ecke des Display wirken.
- ▶ Stellen Sie nun das Notebook wie ein Zelt auf eine stabile und sichere Unterlage. Sie können die Funktionen des Notebooks weiterhin über das Touchdisplay ausführen.

### 7.3.2. Präsentationsmodus ausschalten

- ▶ Klappen Sie das Display vorsichtig nach vorne, bis es wieder im üblichen Winkel steht.

---

## 8. Betriebs- und Statusanzeigen

Das System zeigt über LEDs Stromversorgungs- und Betriebszustände an. Die Betriebsanzeigen leuchten jeweils bei der entsprechenden Aktivität des Notebooks auf:



### **Betriebsanzeige**

Diese Anzeige leuchtet auf, wenn das Gerät eingeschaltet ist.



### **Capital Lock – Großschrift**

Die Großschrift [Caps Lock] wurde mit der Feststelltaste aktiviert, wenn diese LED leuchtet. Hierbei werden die Buchstaben der Tastatur automatisch großgeschrieben.



### **Num Lock - Ziffernblock**

Die numerische Tastaturbelegung wurde aktiviert [Num Lock], wenn diese LED leuchtet.

## 9. Stromversorgung

### 9.1. Ein-/Ausschalter

- ▶ Klappen Sie das Notebook auf und halten Sie den Ein-/Ausschalter kurz gedrückt, um das Notebook ein- bzw. auszuschalten.



Wenn sich das Notebook über die Software nicht mehr ausschalten läßt, halten Sie den Ein-/Ausschalter für ca. 10 Sekunden gedrückt.

Schalten Sie Ihr Notebook nicht aus, während auf die Festplatte zugegriffen wird. Andernfalls können Daten verloren gehen. Zum Schutz der Festplatte sollten Sie nach Ausschalten des Notebooks immer mindestens 5 Sekunden warten, bevor Sie es wieder einschalten.

## 10. Erste Inbetriebnahme

Um Ihr Notebook sicher zu betreiben und eine hohe Lebenserwartung zu gewährleisten müssen Sie das Kapitel „Betriebssicherheit“ am Anfang dieses Handbuches gelesen haben. Das Notebook ist bereits vollständig vorinstalliert, so dass Sie keine Treiber mehr laden müssen und Sie sofort starten können.

- ▶ Schließen Sie den mitgelieferten Netzadapter an das Notebook an und verbinden Sie den Netzstecker mit einer gut erreichbaren Steckdose.
- ▶ Klappen Sie das Display mit Daumen und Zeigefinger bis zur gewünschten Position auf. Halten Sie das Display beim Aufklappen, Positionieren und Schließen immer mittig fest. Bei Nichtbeachtung könnte das Display beschädigt werden. Versuchen Sie niemals, es mit Gewalt zu öffnen.



Stellen Sie bei der ersten Inbetriebnahme Ihres Notebooks sicher, dass das Netzteil angeschlossen ist.

- ▶ Schalten Sie das Notebook ein, indem Sie den Ein-/Ausschalter betätigen. Das Notebook startet und durchläuft nun verschiedene Installationsphasen.

Im Installationsprozess müssen Sie den Nutzungsbedingungen zustimmen, um das Betriebssystem nutzen zu können. Halten Sie die Zugangsinformationen für den WLAN-Zugang oder Ihr E-mail-Postfach bereit, falls Sie dieses jetzt schon einrichten wollen.

Das Betriebssystem wird vom Festspeicher geladen. Der Ladevorgang dauert bei der Ersteinrichtung etwas länger. Erst nachdem alle erforderlichen Daten eingegeben worden sind, ist das Betriebssystem eingerichtet. Das Betriebssystem ist vollständig geladen, wenn der Windows® Desktop angezeigt wird.



## **HINWEIS!**

### **Datenverlust!**

Die Erstinstallation kann einige Minuten in Anspruch nehmen. Nehmen Sie während der Erstinstallation das Notebook nicht vom Strom und schalten Sie es nicht aus. Dies könnte sich negativ auf die Installation auswirken.

- ▶ Schalten Sie das Notebook erst dann aus, wenn die Installation erfolgreich abgeschlossen wurde und der Startbildschirm erscheint.

## **10.1. Notebook starten**

- ▶ Klappen Sie das Display wie oben beschrieben auf und betätigen Sie den Ein-/Ausschalter.
- ▶ Folgen Sie den Anweisungen auf dem Bildschirm. Die einzelnen Dialoge erklären die durchzuführenden Schritte.

Die Begrüßungsprozedur führt Sie durch mehrere Bildschirme und Dialoge.

- ▶ Wählen Sie Ihre gewünschte Sprache und danach die entsprechenden Länder-einstellungen aus.
- ▶ Verbinden Sie sich mit dem Internet, sofern Sie über eine entsprechend eingestellte Internet-Verbindung verfügen.

Wenn Sie den Punkt überspringen, haben Sie die Möglichkeit die Verbindung zum Internet nachträglich unter dem Windows® Desktop herzustellen. Sofern Sie bereits eine Internetverbindung hergestellt haben, können Sie sich jetzt mit einem Microsoft-Konto an Ihrem Notebook anmelden.

---

Der Microsoft Store bietet Ihnen die Möglichkeit z.B. neue Apps käuflich zu erwerben oder bereits vorinstallierte Apps zu aktualisieren.

Sollten Sie sich mit einem lokalen Konto anmelden, so können Sie die Anmeldung mit einem Microsoft-Konto jederzeit nachholen.

### **Lizenzvertrag**

Lesen Sie den Lizenzvertrag aufmerksam durch. Sie erhalten wichtige rechtliche Hinweise zur Nutzung Ihres Softwareproduktes. Um den gesamten Text zu sehen, müssen Sie den Scrollbalken mit dem Mauszeiger nach unten verschieben, bis Sie das Ende des Dokumentes erreicht haben. Sie stimmen dem Vertrag zu, indem Sie auf **Annehmen** klicken. Nur dies berechtigt Sie, das Produkt gemäß den Bedingungen zu nutzen.

Die folgenden animierten Fenster sind reine Informationen zur Bedienung des neuen Windows® Betriebssystems. Eingaben jeglicher Art können während der Animation nicht vorgenommen werden. Nach dem Anmeldeprozess erscheint der Windows® Desktop.



### **HINWEIS!**

#### **Datenverlust!**

Windows® kann in den ersten Tagen nach der Erstinstallation Daten aktualisieren und konfigurieren (z. B. durch neue Updates), was zu Verzögerungen des Herunterfahrens und Startens des Notebooks führen kann.

- ▶ Schalten Sie daher das Notebook nicht vorzeitig aus. Dies könnte sich negativ auf die Installation auswirken.

## **11. Netzbetrieb**

Ihr Notebook wird mit einem Universal-Netzadapter für Wechselstrom ausgeliefert, welcher sich automatisch auf die angebotene Netzspannung/Frequenz einstellt. Unterstützt werden die folgenden Werte: AC 100 - 240 V~ 50/60 Hz. Beachten Sie die Sicherheitshinweise zur Stromversorgung.

Der Adapter versorgt das Notebook mit Strom und lädt zudem den Akku auf. Ihr Akku wird auch dann geladen, wenn Sie bei angeschlossenem Netzadapter mit Ihrem Notebook arbeiten. Der Netzadapter verbraucht auch dann Strom, wenn das Notebook nicht mit dem Netzadapter verbunden ist. Ziehen Sie daher den Stecker des Netzadapters aus der Steckdose, wenn er nicht mit dem Notebook verbunden ist.



Verwenden Sie dieses Notebook und den beiliegenden Netzadapter ausschließlich miteinander.

## 12. Genereller Umgang mit Akkus

Beim Umgang mit Akkus ist es wichtig, auf eine richtige Nutzung und Ladung zu achten, damit die Kapazität des Akkus voll ausgenutzt und seine Lebensdauer so lang wie möglich erhalten bleibt. Die optimale Ladetemperatur liegt bei ca. 20° C. Beachten Sie auch unbedingt die Sicherheitshinweise.

- ▶ Führen Sie einmal monatlich einen kompletten Entlade- bzw. Ladezyklus durch. Wenn Sie das Gerät für längere Zeit nicht benutzen möchten, lagern Sie es anschließend mit ca. 50 % der Akku-Kapazität. Somit wird verhindert, dass der Akku vollständig entladen und dauerhaft beschädigt /nicht mehr geladen werden kann.
- ▶ Das Gerät darf nicht unbeaufsichtigt geladen werden.
- ▶ Während des Ladens darf das Gerät nicht auf empfindlichen oder leicht entzündlichen Materialien positioniert werden.
- ▶ Decken Sie das Notebook während der Akkuladung nicht ab.

### 12.1. Akkubetrieb



Akkus speichern elektrische Energie in ihren Zellen und geben sie dann bei Bedarf wieder ab. Laden und entladen Sie den neuen Akku zwei- bis dreimal hintereinander vollständig, damit dieser seine volle Leistungsfähigkeit erreicht!

#### 12.1.1. Transportmodus

Das Notebook befindet sich nach dem Auspacken in einem gesicherten Transportmodus, der ein versehentliches Einschalten und damit eine Entladung des Akkus verhindert.

- ▶ Schließen Sie vor dem ersten Einschalten unbedingt das mitgelieferte Netzteil an und warten Sie ca. 8 Sekunden bevor Sie den Ein-/Ausschalter betätigen.

#### 12.1.2. Aufladen des Akkus

Der Akku wird über den Netzadapter aufgeladen. Wenn der Netzadapter angeschlossen ist, lädt sich der Akku automatisch auf, unabhängig davon, ob das Notebook eingeschaltet ist oder nicht. Eine vollständige Aufladung benötigt bei abgeschaltetem Notebook einige Stunden. Wenn das Notebook eingeschaltet ist, dauert der Ladevorgang deutlich länger.



Der Ladevorgang wird unterbrochen, wenn die Temperatur des Akkus zu hoch ist. Mit einem Linksklick auf das Batteriesymbol in der Taskleiste können Sie sich den Akkustand anzeigen lassen und ggf. über die Taste **F1** die Windows Hilfe aufrufen.



---

### 12.1.3. Entladen des Akkus

Betreiben Sie das Notebook über den Akku, bis es sich aufgrund der niedrigen Akkuladung von allein ausschaltet.



#### **HINWEIS!**

#### **Datenverlust!**

Durch plötzlichen Stromausfall kann es zu Datenverlust kommen.

- ▶ Denken Sie daran, Ihre geöffneten Dateien rechtzeitig zu sichern, um eventuellen Datenverlust zu vermeiden.

### 12.1.4. Akkulaufzeit

Die jeweilige Betriebsdauer variiert je nach Einstellung der Stromsparfunktionen. Ihr Notebook erfordert einen höheren Leistungsanspruch bei der Ausführung bestimmter Anwendungen.

Die Akkulaufzeit verringert sich, wenn das Notebook über eine längere Zeit eine hohe Auslastung des Prozessors oder der Grafikkomponenten hat. Dies kann bei Spielen mit aufwendiger Grafikdarstellung, Videos, Musik- oder Grafikbearbeitung auftreten.



Wenn Sie die Warnsignale bei niedrigem Akkustand ignorieren, wird Ihr Notebook heruntergefahren.

## 13. Energieverwaltung

Ihr Notebook bietet automatische und modifizierbare Stromspar- und Energiefunktionen, die Sie zur Maximierung der Akkunutzungsdauer und Reduzierung der gesamten Betriebskosten verwenden können.



Wenn Sie zur Energieverwaltung Ihres Notebooks Hilfe benötigen, drücken Sie die Taste **F1** für die Windows Hilfe.

### 13.1. Energiespartipps

- Über die Einstellungen in den Energieoptionen können Sie die Energieverwaltung Ihres Computers optimieren.
- Soll der Computer über einen längeren Zeitraum nicht verwendet werden, trennen Sie in jedem Fall die Stromzufuhr, damit keine Energie verbraucht wird. Ziehen Sie dazu den Netzstecker.

Dank der Energieverwaltungsfunktion kann das Gerät, wenn es für eine gewisse Zeit nicht benutzt wurde, in den Energiespar- bzw. Ruhemodus wechseln.

Damit dieses Energiesparpotenzial genutzt werden kann, wurde die Energieverwaltungsfunktion so voreingestellt, dass sich das System bei Betrieb mit einem Netzadapter wie folgt verhält:

- Abschalten des Bildschirms nach 10 Minuten
- Wechseln in den Energiesparmodus nach 30 Minuten

bei Akkubetrieb wie folgt verhält:

- Abschalten des Bildschirms nach 5 Minuten
- Wechseln in den Energiesparmodus nach 15 Minuten

Durch Drücken des Ein-/Ausschalters wird der Energiesparmodus beendet.

## 14. Display

### 14.1. Öffnen und Schließen des Displays

Das Display wird durch die spezielle Konstruktion der Displayscharniere verschlossen, so dass eine zusätzliche Verriegelung nicht erforderlich ist.

- ▶ Zum Öffnen klappen Sie das Display mit Daumen und Zeigefinger bis zur gewünschten Position auf.



#### **HINWEIS!**

#### **Beschädigungsgefahr!**

Gewaltsames Aufklappen des Displays kann zu Beschädigungen am Gerät führen.

- ▶ Halten Sie das Display beim Aufklappen, Positionieren und Schließen immer mittig fest.

Dem Schließen und Öffnen des Displays können über die Einstellungen -> System -> Netzbetrieb und Energiesparen unterschiedliche Funktionen wie z. B. Energie sparen, Ruhezustand und Herunterfahren zugewiesen werden.

---

## 14.2. Touchdisplay

Ihr Gerät wird mit einem berührungsempfindlichen Bildschirm ausgeliefert. Um eine optimale Benutzung zu gewährleisten, sollten Sie folgende Hinweise unbedingt beachten:



### HINWEIS!

#### Beschädigungsgefahr!

Unsachgemäßer Umgang kann zu Beschädigungen am Bildschirm führen.

- ▶ Berühren Sie den Bildschirm nicht mit spitzen oder scharfkantigen Gegenstände, um Beschädigungen zu vermeiden.
- ▶ Verwenden Sie ausschließlich einen Finger oder einen speziellen Eingabestift für Touchdisplays.

## 14.3. Anschluss eines externen Monitors

Das Notebook verfügt über einen Mini HDMI-Anschluss für einen externen Monitor.

- ▶ Fahren Sie Ihr Notebook ordnungsgemäß herunter.
- ▶ Schließen Sie das Signalkabel des externen Monitors (nicht im Lieferumfang enthalten) an die Mini HDMI-Buchse des Notebooks an.  
Einen weiteren Monitor können Sie über den USB 3.1-Anschluss (Typ C) mit DisplayPort-Funktion anschließen. Beachten Sie, dass Sie hier einen entsprechenden Adapter verwenden müssen (nicht im Lieferumfang enthalten).
- ▶ Verbinden Sie den externen Monitor mit dem Stromnetz und schalten Sie ihn ein.
- ▶ Schalten Sie nun Ihr Notebook ein.

## 15. Dateneingabe

### 15.1. Tastatur

Durch Doppelbelegung einiger Tasten steht Ihnen der gleiche Funktionsumfang wie bei einer herkömmlichen Windows-Tastatur zur Verfügung. Einige Funktionen werden mit Hilfe der für Notebooks typischen **Fn**-Taste eingegeben.

#### 15.1.1. Notebookspezifische Tastenkombinationen

	Beschreibung
<b>Fn + ESC</b>	<b>Sleep</b> Nach Drücken dieser Tastenkombination befindet sich das Notebook im Energiesparmodus.

	Beschreibung
<b>Fn + F1</b>	<b>Dunkler</b> Verringert die Helligkeit des Displays
<b>Fn + F2</b>	<b>Heller</b> Erhöht die Helligkeit des Displays.
<b>Fn + F3</b>	<b>Anzeige</b> Schaltet die Bildschirmanzeige zwischen LCD, externem Display und gleichzeitiger Anzeige um.
<b>Fn + F4</b>	<b>Stummschaltung</b> Schaltet die Tonwiedergabe ein oder aus.
<b>Fn + F5</b>	<b>Leiser</b> Verringert die Lautstärke der Tonwiedergabe
<b>Fn + F6</b>	<b>Lauter</b> Erhöht die Lautstärke der Tonwiedergabe.
<b>Fn + F7</b>	<b>Touchpad</b> Schaltet das Touchpad ein oder aus.
<b>Fn + F8</b>	<b>Einfügen</b>
<b>Fn + F9</b>	<b>Drucken</b>
<b>Fn + F10</b>	<b>Num Lock - Ziffernblock</b> Mit dieser Tastenkombination aktivieren bzw. deaktivieren Sie den Ziffernblock.
<b>Fn + F11</b>	<b>Scroll-Lock „Rollen“</b> Mit dieser Tastenkombination aktivieren bzw. deaktivieren Sie die Funktion „Rollen“. Wird in den meisten Anwendungsprogrammen benutzt, um über den Bildschirm zu rollen, ohne den Cursor bewegen zu müssen.
<b>Fn + F12</b>	<b>Wiedergabe / Pause-Funktion</b> für bestimmte Anwendungsprogramme.

---

## 15.2. Touchpad



### HINWEIS!

#### Beschädigungsgefahr!

Bei Verwendung von nicht geeigneten Gegenständen zur Steuerung des Gerätes kann das Touchpad dauerhaft beschädigt werden.

- ▶ Benutzen Sie keine Kugelschreiber oder anderen Gegenstände, da dies zu einem Defekt Ihres Touchpads führen könnte.

## 16. Soundsystem

Ihr Notebook ist mit einem High Definition Audiosystem mit 2 Lautsprechern (Dolby™) ausgestattet. Über die Dolby Applikation können persönliche Einstellungen vorgenommen werden. Dies gewährleistet eine optimale Unterstützung für alle gängigen Programme und Spiele.

### 16.1. Externe Audioverbindungen

Ihr Notebook verfügt über eingebaute Stereo-Lautsprecher, so dass Sie stets ohne zusätzliche Geräte Klänge wiedergeben können. Die Benutzung der externen Anschlüsse gibt Ihnen eine gute Möglichkeit, Ihr Notebook mit externen Geräten zu verbinden.

Mit Hilfe der Tastenkombination **Fn+F5** und **Fn+F6** haben Sie die Möglichkeit, die Lautstärke zu regulieren. Mit einem Rechtsklick auf das Lautsprechersymbol in der Taskleiste können Sie die Einstellungen verändern.



### WARNUNG!

#### Hörschädigung!

Zu große Lautstärke bei der Verwendung von Ohrhörern oder Kopfhörern sowie die Veränderung der Grundeinstellungen des Equalizers, der Treiber, der Software oder des Betriebssystems erzeugt übermäßigen Schalldruck und kann zur Schädigung oder zum Verlust des Hörsinns führen.

- ▶ Stellen Sie die Lautstärke vor der Wiedergabe auf den niedrigsten Wert ein.
- ▶ Starten Sie die Wiedergabe und erhöhen Sie die Lautstärke auf den Pegel, der für Sie angenehm ist.

---

## 17. Netzwerkbetrieb

### 17.1. Wireless LAN (Funk-Netzwerk)

Diese Funktion ermöglicht es Ihnen, über Funk eine Netzwerkverbindung zu einer entsprechenden Gegenstelle aufzubauen. Lesen Sie die erforderlichen Voraussetzungen. Die Wireless LAN- Funktion kann über das Icon rechts in der Taskleiste ein- bzw. ausgeschaltet werden und ist ab Werk aktiviert.



Betreiben Sie die Wireless LAN Funktion nicht an Orten, in denen funkempfindliche Geräte stehen (Bsp.: Krankenhäuser etc.). Ist nicht sichergestellt, dass keine Beeinträchtigung oder Störung dieser Geräte besteht, deaktivieren Sie diese Option.

#### 17.1.1. Voraussetzungen

Als Gegenstelle kann man einen sog. Access Point benutzen. Ein Access Point ist ein Funkübertragungsgerät, das mit Ihrem Notebook kommuniziert und den Zugriff auf das angeschlossene Netzwerk steuert.

WLAN Access Points sind häufig in Großraumbüros, Flughäfen, Bahnhöfen, Universitäten oder Internet-Cafés zu finden. Sie bieten Zugriff auf eigene Dienste und Netzwerke oder das Internet.

Meist sind Zugangsberechtigungen erforderlich, die i. d. R. kostenpflichtig sind. Oft findet man Access Points mit integriertem DSL-Modem. Diese sog. Router stellen die Verbindung zum vorhandenen DSL-Internetanschluss und dem Wireless LAN her. Es kann auch ohne Access Point eine Verbindung zu einem anderen Endgerät mit Wireless LAN-Funktionalität hergestellt werden. Allerdings limitiert sich das Netzwerk ohne Router auf die direkt verbundenen Geräte.

Wird eine Verschlüsselung bei der Übertragung benutzt, muss diese bei allen Geräten nach dem gleichen Verfahren und den gleichen Einstellungen arbeiten. Die Verschlüsselung ist ein Verfahren, um das Netzwerk vor unbefugtem Zugriff zu schützen.

Die Übertragungsgeschwindigkeit kann je nach Entfernung und Auslastung der Gegenstelle variieren.

### 17.2. Bluetooth®

Die Bluetooth-Technologie dient dazu, kurze Entfernungen drahtlos zu überbrücken. Bluetooth-Geräte übertragen Daten per Funk, so dass Computer, Mobiltelefone, Drucker, Tastaturen, Mäuse und andere Geräte ohne Kabel miteinander kommunizieren können.

Die Datenübertragungsgeschwindigkeit der Bluetooth-Drahtlostechnologie kann je nach Gerät oder Umgebungsfaktoren unterschiedlich sein. Mit einem Bluetooth-Gerät können Daten durch Wände, Jackentaschen und Aktentaschen übertragen werden. Die Übertragung zwischen Bluetooth-Geräten erfolgt mit der Hochfrequenz von 2,4 Gigahertz (GHz).



Betreiben Sie die Bluetooth-Funktion nicht an Orten, in denen funkempfindliche Geräte stehen (Bsp.: Krankenhäuser etc.). Ist nicht sichergestellt, dass keine Beeinträchtigung oder Störung dieser Geräte besteht, deaktivieren Sie diese Option.

## 17.3. Flugzeugmodus

Über den Flugmodus werden alle Funkverbindungen (z. B. WLAN, Bluetooth®) deaktiviert. Standardmäßig ist der Flugzeugmodus deaktiviert, somit stehen alle Funkverbindungen zur Verfügung.

## 18. microSD-Kartenleser

Speicherkarten sind Medien, die z. B. im Bereich der digitalen Fotografie eingesetzt werden.

### 18.1. Speicherkarte einlegen



#### **HINWEIS!**

#### **Beschädigungsgefahr!**

Unsachgemäßes Einlegen der Speicherkarte kann zu Beschädigungen am Gerät führen.

- ▶ Schieben Sie die Speicherkarte nur mit den Kontakten nach unten in den Kartenschacht.

- ▶ Schieben Sie die Karte gegen die Feder in den Schacht, bis die Karte einrastet.

### 18.2. Speicherkarte entfernen

- ▶ Um die Karte zu entfernen, drücken Sie diese zunächst in den Anschluss hinein, um die Sicherung zu lösen.
- ▶ Ziehen Sie nun die Karte aus dem Schacht und lagern Sie diese fachgerecht.



Speicherkarten sind Verbrauchsartikel und müssen nach längerem Gebrauch ausgetauscht werden.

Informationen zum Schreibschutz Ihrer Speicherkarte entnehmen Sie ggf. der dazugehörigen Bedienungsanleitung.

Denken Sie daran, Ihre geöffneten Dateien rechtzeitig zu sichern, um eventuellen Datenverlust zu vermeiden.

## 19. USB-Anschluss

Der Universal Serial Bus ist ein Standard für den Anschluss von Eingabegeräten, Scannern und weiteren Peripheriegeräten. Die USB 3.1 Anschlüsse sind vollständig abwärtskompatibel.



Achten Sie darauf, dass der Stecker und die Buchse genau zusammen passen, um eine Beschädigung der Kontakte zu vermeiden. Durch die Anordnung der Kontakte passt der Stecker nur in einer Position in die Buchse (Ausnahme: USB Typ C).

Schließen Sie Ihre USB-Geräte möglichst immer an dem Anschluss an, an dem sie installiert wurden. Andernfalls erhalten Geräte eine neue ID und eine Nachinstallation der Treiber ist erforderlich.

## 20. Schacht für Flash-Speichererweiterung

Ihr Notebook ist mit einem Schacht für eine Flash-Speichererweiterung ausgestattet.

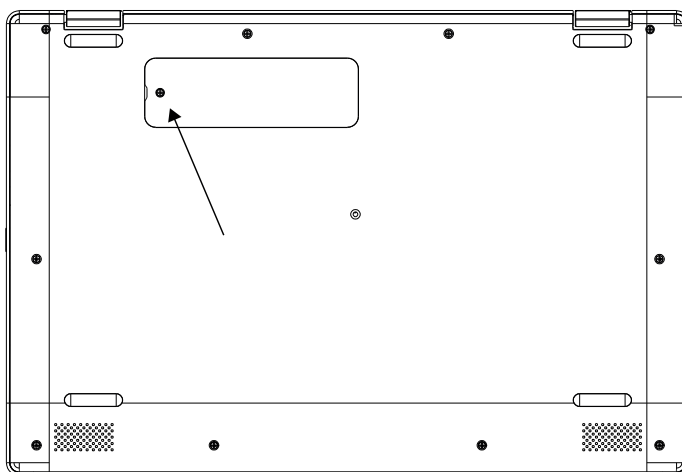

### 20.1. Sicherheitshinweise

- Schalten Sie Ihr Notebook aus, bevor Sie die Abdeckung entfernen.
- Lassen Sie Ihr Notebook nicht unbeaufsichtigt ohne die Abdeckung der Flash-Speichererweiterung liegen, damit keine Gegenstände in den offenen Schacht fallen und das Notebook dadurch beschädigt wird.
- Stellen Sie nach dem Einbau sicher, dass die Abdeckung wieder richtig eingesetzt ist.



---

## 20.2. Einsetzen der Flash-Speichererweiterung

Gehen Sie wie folgt vor:

- ▶ Schalten Sie das Notebook aus, indem Sie es ordnungsgemäß herunterfahren.
- ▶ Drehen Sie das Notebook um und legen Sie es auf eine stabile und ebene Unterlage, um Stürze des Notebooks zu vermeiden.
- ▶ Entfernen Sie die gekennzeichnete Schraube an der Unterseite des Notebooks und entfernen Sie die Abdeckung der Flash-Speichererweiterung.
- ▶ Entfernen Sie die Schraube in dem Schacht.
- ▶ Schieben Sie die Flash-Speichererweiterung mit den Kontakten nach rechts zeigend in den Schacht und fixieren Sie diese wieder mit der zuvor entfernten Schraube.
- ▶ Setzen Sie die Abdeckung wieder ein und schrauben Sie diese fest.

Der zusätzliche Speicher wird von dem Betriebssystem erkannt und eingebunden, sofern diese bereits formatiert ist oder Daten enthält.



Bei Einrichtungsproblemen des zusätzlichen Speichers, lesen Sie das Kapitel „FAQ - Häufig gestellte Fragen“.

## 20.3. Entfernen der Flash-Speichererweiterung

Gehen Sie wie folgt vor:

- ▶ Schalten Sie das Notebook aus, indem Sie es ordnungsgemäß herunterfahren.
- ▶ Drehen Sie das Notebook um und legen Sie es auf eine stabile und ebene Unterlage, um Stürze des Notebooks zu vermeiden.
- ▶ Entfernen Sie die gekennzeichnete Schraube an der Unterseite des Notebooks, heben Sie die Abdeckung mit dem Fingernagel an und entfernen Sie diese.
- ▶ Entfernen Sie die Schraube in dem Schacht und entnehmen Sie die Flash-Speichererweiterung.
- ▶ Fixieren Sie die zuvor entnommene Schraube wieder in dem Schacht, damit sie nicht verlorengeht.
- ▶ Setzen Sie die Abdeckung wieder ein und schrauben Sie diese fest.

---

## 21. Notebook sichern

### 21.1. Einschaltkennwort

Sie können Ihr Notebook mit einem Einschaltkennwort gegen unbefugte Benutzung schützen. Beim Einschalten des Notebooks erscheint dann eine Aufforderung zur Eingabe des Kennwortes auf dem Bildschirm. Das Kennwort wird in der UEFI-Einstellung eingerichtet.



#### **HINWEIS!**

#### **Beschädigungsgefahr!**

Beachten Sie, dass hier nur sehr erfahrene Anwender Änderungen durchführen sollten, da Änderungen in der UEFI-Einstellung Auswirkungen auf den stabilen Betrieb des Notebooks haben können.

- ▶ Bewahren Sie Ihr Kennwort an einem sicheren Ort auf. Wenn Sie Ihr Kennwort vergessen, haben Sie keine Möglichkeit, dieses zu löschen. Wenden Sie sich in diesem Falle an Ihren Kundendienst.

Sie können auch die Sicherheitsoption von Windows® nutzen, um Ihre Daten vor unbefugtem Zugriff zu schützen.

## 22. Notebook in den Auslieferungszustand zurücksetzen

Sollte Ihr System einmal nicht mehr ordnungsgemäß reagieren und eine Wiederherstellung des Systems notwendig sein, nutzen Sie die Windows eigenen Wiederherstellungsoptionen.



#### **HINWEIS!**

#### **Beschädigungsgefahr!**

Ein leerer Akku während der Wiederherstellung kann ggf. Datenverluste oder die Beschädigung des Systems verursachen.

- ▶ Schließen Sie zur Wiederherstellung des Systems unbedingt den Netzadapter an, da die Wiederherstellung mehrere Stunden dauern kann.

---

## 22.1. Systemwiederherstellung mit Windows

### Wiederherstellungsoptionen

Falls bei Ihrem Gerät Probleme auftreten, können Sie es auffrischen oder zurücksetzen. Beim Auffrischen des Gerätes wird Windows neu installiert. Ihre persönlichen Dateien und Einstellungen werden beibehalten.

Beim Zurücksetzen des Gerätes wird Windows erneut installiert. Ihre Dateien, Einstellungen und Apps werden mit Ausnahme der auf dem Gerät vorinstallierten Apps jedoch gelöscht.



Sollte das Notebook dreimal hintereinander nicht ordnungsgemäß gestartet sein, erscheint automatisch das Windows Wiederherstellungsmenü.

#### 22.1.1. So frischen Sie Ihr Notebook auf

- ▶ Öffnen Sie das Startmenü.
- ▶ Wählen Sie die App **Einstellungen** aus der Liste aus.
- ▶ Tippen oder klicken Sie auf **Update und Sicherheit**.
- ▶ Tippen oder klicken Sie auf den Menüpunkt **Wiederherstellung**.
- ▶ Tippen oder klicken Sie auf **Los geht's**.
- ▶ Es öffnet sich ein Auswahlfenster, wählen Sie hier die Wiederherstellungsoption **Eigene Dateien behalten**, um den PC aufzufrischen.

#### 22.1.2. So setzen Sie Ihr Notebook zurück

- ▶ Öffnen Sie das Startmenü.
- ▶ Wählen Sie die App **Einstellungen** aus der Liste aus.
- ▶ Tippen oder klicken Sie auf **Update und Sicherheit**.
- ▶ Tippen oder klicken Sie auf den Menüpunkt **Wiederherstellung**.
- ▶ Tippen oder klicken Sie auf **Los geht's**.
- ▶ Es öffnet sich ein Auswahlfenster, wählen Sie hier die Wiederherstellungsoption **Alles entfernen**, um Windows komplett neu zu installieren.



#### **HINWEIS!** **Datenverlust!**

Durch das Zurücksetzen Ihres Notebooks werden sämtliche auf dem Notebook gespeicherten Daten gelöscht.

- ▶ Sichern Sie Ihre Daten bevor Sie das Notebook zurücksetzen.



Führen Sie jede Art der Wiederherstellung nur mit angeschlossenem Netzteil durch.

Wenn Sie das Windows Passwort Ihres Gerätes vergessen haben, können

Sie das Notebook auch durch einen Neustart vom Anmeldebildschirm aus zurücksetzen.

Halten Sie dazu im Anmeldebildschirm die Umschalttaste gedrückt und wählen Sie dann **Ein/Aus** (↵) > **Neustart** unten rechts aus. Wählen Sie nach dem Neustart des Gerätes **Problembehandlung** > **Diesen PC zurücksetzen** aus.

## 23. UEFI-Einstellung

In der UEFI-Einstellung (Hardware Basis-Konfiguration Ihres Systems) haben Sie vielfältige Einstellungsmöglichkeiten zum Betrieb Ihres Notebooks. Beispielsweise können Sie die Betriebsweise der Schnittstellen, die Sicherheitsmerkmale oder die Verwaltung der Stromversorgung ändern. Das Notebook ist bereits ab Werk so eingestellt, dass ein optimaler Betrieb gewährleistet ist.



### HINWEIS!

#### Datenverlust!

Das Notebook ist bereits ab Werk so eingestellt, dass ein optimaler Betrieb gewährleistet ist. Veränderungen können den stabilen und sicheren Betrieb des Systems beeinflussen.

- ▶ Änderungen dürfen nur von Fachpersonen oder sehr erfahrenen Anwendern durchgeführt werden.

### 23.1. Ausführen der UEFI-Einstellung

Sie können das Konfigurationsprogramm nur kurz nach dem Systemstart ausführen. Wenn das Notebook bereits gestartet ist, schalten Sie es ab und starten es erneut.

- ▶ Drücken Sie die **F2** Funktionstaste, um die UEFI-Einstellung zu starten.

## 24. FAQ - Häufig gestellte Fragen

### Wie aktiviere ich Windows® ?

- Windows® aktiviert sich automatisch, sobald eine Internetverbindung hergestellt wird.

### Die Uhrzeit ist nicht korrekt.

- ▶ Klicken Sie mit der rechten Maustaste auf die Uhr in der rechten unteren Ecke Ihres Bildschirms und klicken danach auf „Datum/Uhrzeit ändern“.
- ▶ In dem sich neu öffnenden Fenster können Sie die Uhrzeit und ggf. auch die Zeitzone anpassen.

### Wann empfiehlt sich die Wiederherstellung des Auslieferungszustandes?

- Diese Methode sollte nur als letzte Lösung gewählt werden. Lesen Sie im Kapitel Systemwiederherstellung, welche Alternativen sich anbieten.

---

## Wie erstelle ich eine Datensicherung?

- Sichern Sie Ihre Daten auf externen Medien. Wenn Sie zur Datensicherung Hilfe benötigen, drücken Sie die Taste **F1** für die Windows Hilfe.

## Warum muss ich mein USB-Gerät erneut installieren, obwohl ich dies bereits getan habe?

- Wird das Gerät nicht am gleichen USB-Anschluss betrieben, an dem es installiert worden ist, erhält es automatisch eine neue Kennung. Das Betriebssystem behandelt es dann wie ein neues Gerät und die Treiber müssen ggf. neu installiert werden.
- Verwenden Sie den installierten Treiber oder schließen Sie das Gerät an dem Anschluss an, an dem es installiert wurde.

## Das Notebook schaltet sich nicht ein.

- ▶ Befindet sich das Notebook im Akkubetrieb, schließen Sie das Notebook an den Netzadapter an und vergewissern Sie sich, dass der Akku geladen ist bzw. wird.
- ▶ Wenn Sie das Notebook bereits mit Netzadapter betreiben, trennen Sie den Netzadapter von der Steckdose und schließen Sie zum Test z. B. eine Lampe an dieselbe Steckdose an. Funktioniert die Lampe auch nicht, fragen Sie einen Elektriker um Rat.

## Der Bildschirm ist schwarz.

- Dieser Fehler kann unterschiedliche Ursachen haben:
  - Die Betriebsanzeige (Ein-/Ausschalter) leuchtet nicht und das Notebook befindet sich im Ruhezustand.

### Lösung:

Betätigen Sie den Ein-/Ausschalter.

## Das Notebook schaltet sich während des Betriebs aus.

- ▶ Der Akku könnte leer sein. Schließen Sie das Notebook über den Netzadapter an und laden Sie den Akku auf.

## Das Notebook lässt sich nicht einschalten.

- ▶ Betreiben Sie das Notebook über den Akku, überprüfen Sie, ob dieser geladen ist.

## Die WLAN-/Bluetooth-Verbindungen funktionieren nicht.

- ▶ Überprüfen Sie, ob der Flugzeugmodus ausgeschaltet ist.

## Das Touchpad ist ohne Funktion.

- ▶ Um das Touchpad zu aktivieren, drücken Sie die Tastenkombination **Fn+F7**.

## Apps (z.B. Wetter App) können nicht als Live Kachel dargestellt werden.

- ▶ Überprüfen Sie das Datum, die Zeitzone und die Uhrzeit.

## Problem bei der Erkennung einer weiteren Festplatte (Flash Speicher).

Sollten Sie Ihr Gerät um eine zusätzliche Festplatte ergänzen, ist es möglich, dass diese unter Windows nicht sofort sichtbar ist. Sollte dies der Fall sein, gehen Sie wie folgt vor:

- ▶ Machen Sie einen Rechtsklick auf den **Startbutton**.
  - ▶ Machen Sie einen Linksklick auf **Datenträgerverwaltung** und bestätigen Sie das Fenster, was sich nun öffnet, mit **OK**.
  - ▶ Maximieren Sie das nächste Fenster zum besseren Bearbeiten.
-

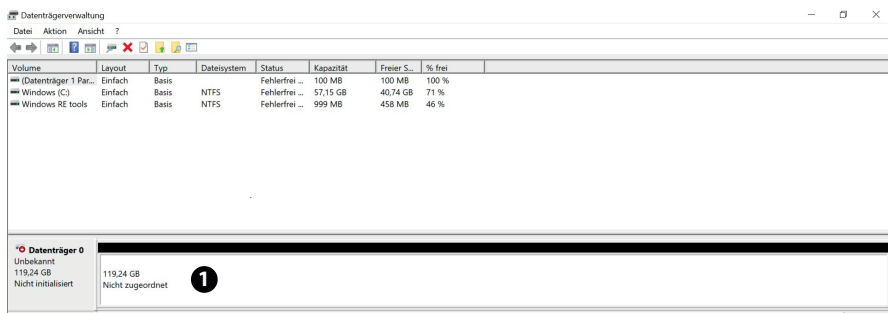

Im unteren Teil des Fensters ❶ sehen Sie nun die zusätzliche Festplatte.

- ▶ Klicken Sie mit der rechten Maustaste in den oben markierten Bereich ❶.
  - ▶ Wählen Sie die erste angezeigte Option aus und bestätigen Sie diese mit einem linken Mausklick.
  - ▶ Klicken Sie nun solange auf **Weiter** bis **Beenden** erscheint und bestätigen Sie.
- Nach wenigen Sekunden ist die Festplatte im Windows Explorer sichtbar und steht Ihnen zur Verfügung.



Bei Fragen zum Betriebssystem nutzen Sie die systemeigene Hilfe-funktion durch Drücken der Taste **F1** oder die Internetseite [www.microsoft.com](http://www.microsoft.com).

## 25. Kundendienst

### 25.1. Erste Hilfe bei Hardwareproblemen

Fehlfunktionen können manchmal banale Ursachen haben, aber manchmal auch von defekten Komponenten ausgehen. Wir möchten Ihnen hiermit einen Leitfaden an die Hand geben, um das Problem zu lösen.

Wenn die hier aufgeführten Maßnahmen keinen Erfolg bringen, helfen wir Ihnen gern weiter. Rufen Sie uns an!

### 25.2. Lokalisieren der Ursache

Beginnen Sie mit einer sorgfältigen Sichtprüfung aller Kabelverbindungen. Wenn das Notebook an Peripheriegeräte angeschlossen ist, überprüfen Sie auch hier die Steckverbindungen aller Kabel.

### 25.3. Benötigen Sie weitere Unterstützung?

Wenn Sie trotz der Vorschläge im vorangegangenen Abschnitt immer noch Probleme haben, nehmen Sie Kontakt mit Ihrer Hotline auf oder wenden Sie sich an [www.medion.com](http://www.medion.com). Wir werden Ihnen weiterhelfen.

Bevor Sie sich jedoch an Ihr Technologie Center wenden, bereiten Sie folgende Daten vor:

- 
- Haben Sie Erweiterungen oder Änderungen an der Ausgangskonfiguration vorgenommen?
  - Was für zusätzliche Peripheriegeräte nutzen Sie?
  - Welche Meldungen, wenn überhaupt, erscheinen?
  - Welche Software wurde beim Auftreten des Fehlers verwendet?
  - Welche Schritte haben Sie zur Lösung des Problems bereits unternommen?

## 25.4. Treiberunterstützung

Das System ist mit den installierten Treibern in unseren Testlabors ausgiebig und erfolgreich getestet worden. In der Computerbranche ist es jedoch üblich, dass die Treiber von Zeit zu Zeit aktualisiert werden. Dies kommt daher, dass sich z. B. eventuelle Kompatibilitätsprobleme zu anderen, noch nicht getesteten Komponenten (Programme, Geräte) ergeben haben.



Bei kritischen bzw. sicherheitsrelevanten Updates werden die Treiber automatisch geladen und installiert, sofern das Gerät mit dem Internet verbunden ist.

Die sog. optionalen Treiber Updates können manuell über die Windows Update Funktion geladen und installiert werden.

Aktuelle Treiber finden Sie auch im Servicebereich unserer Homepage unter <http://www.medion.com>.

Wenden Sie sich an die Service-Adresse des Landes, in dem das Gerät erworben wurde.

## 25.5. Transport

Beachten Sie folgende Hinweise, wenn Sie das Notebook transportieren wollen:

- ▶ Schalten Sie das Notebook aus.
- ▶ Warten Sie nach einem Transport des Notebooks solange mit der Inbetriebnahme, bis das Gerät die Umgebungstemperatur angenommen hat. Bei großen Temperatur- oder Feuchtigkeitsschwankungen kann es durch Kondensation zur Feuchtigkeitsbildung innerhalb des Notebooks kommen, die einen elektrischen Kurzschluss verursachen kann.
- ▶ Verwenden Sie stets eine Notebook-Tragetasche, um das Notebook vor Schmutz, Feuchtigkeit, Erschütterungen und Kratzern zu schützen.
- ▶ Benutzen Sie für den Versand Ihres Notebooks stets die originale Kartonage und lassen Sie sich von Ihrem Transportunternehmen diesbezüglich beraten.
- ▶ Laden Sie Ihren Akku vor Antritt längerer Reisen unbedingt voll auf und vergessen Sie nicht, den Netzadapter mitzunehmen.
- ▶ Erkundigen Sie sich vor einer Reise über die am Zielort vorhandene Strom- und Kommunikationsversorgung.
- ▶ Erwerben Sie vor dem Reiseantritt bei Bedarf die erforderlichen Adapter für Strom.
- ▶ Wenn Sie die Handgepäckkontrolle am Flughafen passieren, ist es empfehlenswert, dass Sie das Notebook und alle magnetischen Speichermedien (z. B. ex-

---

terne Festplatten) durch die Röntgenanlage (die Vorrichtung, auf der Sie Ihre Taschen abstellen) schicken. Vermeiden Sie den Magnetdetektor (die Konstruktion, durch die Sie gehen) oder den Magnetstab (das Handgerät des Sicherheitspersonals), da dies u. U. Ihre Daten zerstören könnte.

## 25.6. Reinigung und Wartung



### **WARNUNG!**

#### **Stromschlaggefahr!**

Bei geöffnetem Gehäuse und bei Berührung von in dem Gerät befindlichen Teilen besteht Lebensgefahr durch elektrischen Schlag!

- ▶ Öffnen Sie nicht das Gehäuse des Notebooks. Es enthält keine zu wartenden Teile. Ziehen Sie vor dem Reinigen immer den Netzadapter und alle Verbindungskabel!

Die Lebensdauer des Notebooks können Sie durch folgende Maßnahmen verlängern:

- ▶ Reinigen Sie das Notebook nur mit einem nebelfeuchten, fusselfreien Tuch.
- ▶ Verwenden Sie keine Lösungsmittel, ätzende oder gasförmige Reinigungsmittel.
- ▶ Reinigen Sie das Display und das Touchpad mit speziellen Reinigungsmitteln (z. B. Glasreiniger).
- ▶ Um Schäden am Gerät zu vermeiden, dürfen keinesfalls Flüssigkeiten ins Geräteinnere gelangen.
- ▶ Setzen Sie den Bildschirm weder grellem Sonnenlicht noch ultravioletter Strahlung aus.



### **HINWEIS!**

#### **Beschädigungsgefahr!**

Die Steckkontakte keinesfalls mit Wasser in Berührung bringen, um Beschädigungen zu vermeiden.

- ▶ Sollte dies dennoch passieren, sind die Steckkontakte vor der nächsten Verwendung unbedingt trocken zu reiben.



---

## 25.7. Lagerung bei Nichtbenutzung

Wenn Sie das Notebook für einen längeren Zeitraum nicht benutzen, lagern Sie es an einen trockenen, kühlen Ort und achten Sie darauf, dass das Gerät vor Staub und extremen Temperaturschwankungen geschützt ist.

- ▶ Führen Sie einmal monatlich einen kompletten Entlade- bzw. Ladezyklus durch. Somit wird verhindert, dass der Akku vollständig entladen und dauerhaft beschädigt/nicht mehr geladen werden kann.
- ▶ Entfernen Sie alle Medien aus den USB Steckplätzen und dem Kartenleser.
- ▶ Entfernen Sie alle Kabel und angeschlossenen Peripheriegeräte.



Wir empfehlen für die Lagerung bei Nichtbenutzung des Notebooks die Verwendung einer Tasche, um das Gerät vor Staub und Verschmutzung zu schützen.

### 25.7.1. Automatische Sicherung des Akkus



#### **HINWEIS!** **Datenverlust!**

Unbeabsichtigte oder zufällig Veränderungen der UEFI-Einstellungen können den stabilen und sicheren Betrieb des Systems beeinflussen.

- ▶ Änderungen dürfen nur von Fachpersonen oder sehr erfahrenen Anwendern durchgeführt werden.

Wenn Sie ihr Notebook für eine längere Zeit (z. B. eine Urlaubsreise) nicht nutzen können, aktivieren Sie die automatische Sicherung des Akkus manuell im UEFI Ihres Gerätes. So schützen Sie den Akku vor einer Tiefentladung.

- Im UEFI finden sie die Option **Ship Mode** unter dem Menüpunkt **Save and Exit**.
- Wählen Sie die Option **Ship Mode** mit den Pfeiltasten an und bestätigen Sie die Auswahl mit **Enter**.
- Bestätigen Sie den nun folgenden Warnhinweis ebenfalls mit **Enter** und ziehen den Netzadapter vom Notebook ab.

Das Notebook fährt herunter und befindet sich nun im Transportmodus. Lesen Sie hierzu auch das Kapitel „12.1.1. Transportmodus“ auf Seite 27.

---

## 26. Auf-/Umrüstung und Reparatur

Überlassen Sie die Auf- oder Umrüstung Ihres Notebooks ausschließlich qualifiziertem Fachpersonal. Sollten Sie nicht über die notwendige Qualifikation verfügen, beauftragen Sie einen entsprechenden Service-Techniker. Wenden Sie sich an Ihren Kundendienst, wenn Sie technische Probleme mit Ihrem Notebook haben.

Im Falle einer notwendigen Reparatur wenden Sie sich ausschließlich an unsere autorisierten Servicepartner.

### 26.1. Hinweise für den Servicetechniker

- ▶ Das Öffnen des Notebook-Gehäuses sowie die Auf- und Umrüstung Ihres Notebooks ist nur Service-Technikern vorbehalten.
- ▶ Verwenden Sie nur Originalersatzteile.
- ▶ Ziehen Sie vor dem Öffnen des Gehäuses alle Strom- und Anschlusskabel. Wird das Notebook vor dem Öffnen nicht vom Stromnetz getrennt, besteht die Gefahr, dass Komponenten beschädigt werden könnten.
- ▶ Interne Komponenten des Notebooks können durch elektrostatische Entladung (ESD) beschädigt werden. Führen Sie Systemerweiterungen und -veränderung sowie Reparaturen an einem ESD-Arbeitsplatz durch. Ist ein solcher Arbeitsplatz nicht vorhanden, tragen Sie eine Antistatik-Manschette oder berühren Sie einen gut leitenden, metallischen Körper. Schäden, die durch unsachgemäße Handhabung entstehen, werden von uns kostenpflichtig repariert.

---

## 27. Recycling und Entsorgung

Wenn Sie Fragen zur Entsorgung haben, wenden Sie sich an Ihre Verkaufsstelle oder an unseren Service.



### **VERPACKUNG**

Das Gerät befindet sich zum Schutz vor Transportschäden in einer Verpackung. Verpackungen sind Rohstoffe, somit wiederverwendungsfähig und können dem Rohstoffkreislauf zugeführt werden.



### **GERÄT (MIT EINEM EINGEBAUTEN AKKU)**

Altgeräte dürfen nicht im normalen Hausmüll entsorgt werden.

Alle Geräte, welche mit dem nebenstehende Symbol gekennzeichnet sind, entsprechend Richtlinie 2012/19/EU und sind am Ende ihrer Lebensdauer einer geordneten Entsorgung zuzuführen.

Dabei werden im Gerät enthaltene Wertstoffe der Wiederverwertung zugeführt und die Belastung der Umwelt vermieden.

Geben Sie das Altgerät an einer Sammelstelle für Elektroschrott oder einem Wertstoffhof ab.

Wenden Sie sich für nähere Auskünfte an Ihr örtliches Entsorgungsunternehmen oder Ihre kommunale Verwaltung.

Das Gerät ist mit einem integrierten Akku ausgestattet. Entsorgen Sie das Gerät am Ende seiner Lebenszeit keinesfalls über den normalen Hausmüll, sondern erkundigen Sie sich bei Ihrer örtlichen Verwaltung über Wege einer umweltgerechten Entsorgung an Sammelstellen für Elektro- und Elektronikschrott.

Der Akku ist nicht entnehmbar. Geben Sie das Gerät komplett zur Entsorgung.

## 28. Hinweise zu Displayfehlern

### 28.1. Europäische Norm EN ISO 9241-307 Klasse II

Aufgrund der sehr hohen Anzahl von Transistoren und des damit verbundenen äußerst komplexen Fertigungsprozesses, kann es vereinzelt zu einem Ausfall oder zur fälschlichen Ansteuerung von Pixeln bzw. einzelnen Sub-Pixeln kommen.

In der Vergangenheit gab es immer wieder verschiedenste Ansätze die Anzahl der erlaubten Pixelfehler zu definieren. Diese waren aber zumeist sehr kompliziert und von Hersteller zu Hersteller völlig unterschiedlich. MEDION folgt daher für alle TFT-Display-Produkte bei der Garantieabwicklung den strengen und transparenten Anforderungen der Norm **EN ISO 9241-307, Klasse II**; welche im Folgenden kurz zusammengefasst sind.

Der Standard **EN ISO 9241-307** definiert u.a. allgemein gültige Vorgaben in Bezug auf Pixelfehler. Die Pixelfehler werden in vier Fehlerklassen und drei Fehlertypen kategorisiert. Jeder einzelne Pixel setzt sich wiederum aus drei Sub-Pixeln mit je einer Grundfarbe (Rot, Grün, Blau) zusammen.

#### Pixelaufbau

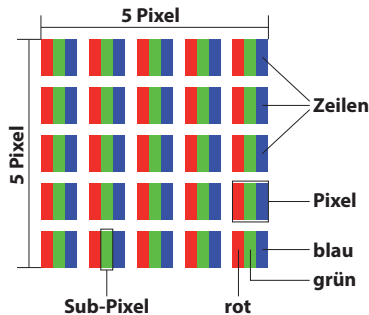

#### Pixelfehler-Typen:

- Typ 1: dauerhaft leuchtende Pixel (heller, weißer Punkt), obwohl nicht angesteuert. Ein weißer Pixel entsteht durch das Leuchten aller drei Subpixel.
- Typ 2: nicht leuchtende Pixel (dunkler, schwarzer Punkt), obwohl angesteuert
- Typ 3: abnormale oder defekte Subpixel der Farben Rot, Grün oder Blau (z.B. dauerhaft leuchtend mit halber Helligkeit, nicht leuchtend einer Farbe, blinkend oder flackernd, aber nicht vom Typ 1 oder 2)

Ergänzung: Cluster vom Typ3 (= Ausfall von zwei oder mehr Sub-Pixeln in einem Block von 5 x 5 Pixeln. Ein Cluster ist ein Feld von 5 x 5 Pixeln (15 x 5 Subpixeln).

---

**EN ISO 9241-307, Fehlerklasse II**

Auflösung	Typ 1	Typ 2	Typ 3	Cluster Typ 1, Typ 2	Cluster Typ 3
1024 x 768	2	2	4	0	2
1280 x 800	3	3	6	0	3
1280 x 854	3	3	6	0	3
1280 x 1024	3	3	7	0	3
1366 x 768	3	3	7	0	3
1400 x 1050	3	3	8	0	3
1600 x 900	3	3	8	0	3
1920 x 1080	4	4	9	0	3
1920 x 1200	4	4	9	0	3

## 29. Energy Star®



ENERGY STAR ist ein gemeinsames Programm der US-amerikanischen Umweltschutzbehörde EPA (Environmental Protection Agency) und des U.S. Department of Energy, dessen Ziel darin besteht, durch effiziente Produkte und Verfahren Kosten einzusparen und die Umwelt zu schützen.

MEDION freut sich, unseren Kunden Produkte mit einer ENERGY STAR-gerechten Kennzeichnung anbieten zu können.

Das MEDION® AKOYA® E3222 wurde entwickelt und getestet, um die Anforderungen des ENERGY STAR 6-Programms für Computer zu erfüllen.



Durch den Einsatz ENERGY STAR-gerechter Produkte und die Nutzung der Energiesparfunktionen Ihres Computers verringern Sie den Stromverbrauch. Ein geringerer Stromverbrauch trägt zu möglichen Einsparungen, einer sauberen Umwelt und der Verringerung der Treibhausgasemissionen bei.

Weitere Informationen zu ENERGY STAR finden Sie unter <http://www.energystar.gov>. Wir möchten dazu beitragen, die effiziente Nutzung von Energie zu einem wesentlichen Bestandteil Ihrer alltäglichen Abläufe zu machen. Um diese Bemühungen zu unterstützen, hat MEDION die folgenden Energiesparfunktionen konfiguriert, die in Kraft treten, wenn Ihr Computer für einen festgelegten Zeitraum inaktiv ist:

	Batteriebetrieb	Netzbetrieb
Display abschalten	5 Minuten	10 Minuten
Standby-Modus aktivieren	15 Minuten	30 Minuten
Ruhezustand aktivieren	30 Minuten	90 Minuten

## 30. Technische Daten

Allgemein	
Systemtyp	<b>E3222</b>
Integrierte Peripheriegeräte	2 Stereo-Lautsprecher
Abmessungen (B x H x T in cm)	31,5 x 21,5 x 1,6
Gewicht	ca. 1,46 kg (inkl. Akku)
Installierter Arbeitsspeicher	4 GB
Speicherart	DDR4 Arbeitsspeicher
Flashspeicher eMMC	64 GB
Flash-Speichererweiterung	bis zu 256 GB M.2 2280 SATA (nicht im Lieferumfang enthalten)
Prozessor	Intel Celeron N4100 1,10 GHz, 4 Kerne
Backup-Batterie	CR2032 (3V)
Displaygröße	ca. 33,7 cm (13,3")
Native Displayauflösung	Full HD 1920 x 1080 Pixel

Netzadapter	Ktec, KSA-36W-120300HE
Eingangsspannung / Strom / Frequenz	100 - 240 V~, 1,0A, 50/60 Hz
Ausgangsspannung / Strom	12V  3 A
<b>Leistungsaufnahme</b> bei vollständig geladenem Akku mit angeschlossenem Netzteil- unter maximaler Last mit ange- schlossenem Netzteil	< 0,5W im Standby  < 36W
Polung Hohlstecker	

<b>Akku</b>		<b>McNair, MLP3785128-2S</b>	
Spannung		7,6 V	
Kapazität		5500 mAh	
Energie		ca. 41,8 Wh	
Betriebszeit		ca. 4 - 6 Stunden (abhängig von den Notebook-Einstellungen und dem Nutzungsverhalten im Betrieb)	
<b>Umgebungsbedingungen</b>			
Temperaturen		In Betrieb: +5 °C - +30 °C Nicht in Betrieb: 0 °C - +60 °C	
Zulässige Luftfeuchtigkeit		20 – 80 % (nicht kondensierend)	
<b>Anschlüsse</b>		1x microSD-Kartenleser (Speicherkarten nicht im Lieferumfang enthalten) 1 x USB 3.1-Anschluss (Typ C) mit DisplayPort-Funktion (nur mit entsprechendem Adapter, nicht im Lieferumfang enthalten) 1 x USB 3.1 (Typ A) 1 x USB 2.0 1 x Mini HDMI 1 x Netzadapteranschluss	
<b>Anschlüsse Audio</b>		Audio-Kombi-Anschluss (Mic-in & Audio-out) (CTIA-Standard)	



## 30.1. Informationen zum WLAN/Bluetooth®

Frequenzbereich:	2,4 GHz/ 5 GHz
WLAN Standard:	802.11 a/b/g/n/ac
Verschlüsselung:	WEP/WPA/WPA2

Frequenzbereich/MHz	Kanal	max. Sendeleistung/ dBm
WLAN 2,4 Ghz 2400 - 2483,5	1 - 13	15,2
Bluetooth® 2402 - 2480	---	2,2
WLAN 5 Ghz 5150 - 5250	36 - 48	12,44
WLAN 5 Ghz 5725 - 5875	140 - 165	9,6

Reichweite Bluetooth® (abhängig von den örtlichen Gegebenheiten)	
allgemein	im Freien
ca. 10 m	ca. 40 m

## 31. Serviceinformationen

Sollte Ihr Gerät einmal nicht wie gewünscht und erwartet funktionieren, wenden Sie sich zunächst an unseren Kundenservice. Es stehen Ihnen verschiedene Wege zur Verfügung, um mit uns in Kontakt zu treten:

- In unserer Service Community treffen Sie auf andere Benutzer sowie unsere Mitarbeiter und können dort Ihre Erfahrungen austauschen und Ihr Wissen weitergeben.  
Sie finden unsere Service Community unter <http://community.medion.com>.
- Gerne können Sie auch unser Kontaktformular unter [www.medion.com/contact](http://www.medion.com/contact) nutzen.
- Selbstverständlich steht Ihnen unser Serviceteam auch über unsere Hotline oder postalisch zur Verfügung.

Öffnungszeiten	Rufnummer (Belgien)
Mo. - Fr.: 09:00 - 19:00	☎ 022006198
	Rufnummer (Luxemburg)
	☎ 34 - 20 808 664
Serviceadresse	
<b>MEDION B.V.</b> <b>John F.Kennedylaan 16a</b> <b>5981 XC Panningen</b> <b>Nederland</b>	



Diese und viele weitere Bedienungsanleitungen stehen Ihnen über das Serviceportal [www.medion.com/be/nl/service/start/](http://www.medion.com/be/nl/service/start/) zum Download zur Verfügung.

Dort finden Sie auch Treiber und andere Software zu diversen Geräten.

Sie können auch den nebenstehenden QR Code scannen und die Bedienungsanleitung über das Serviceportal auf Ihr mobiles Endgerät laden.

---

## **32. Impressum**

Copyright © 2018

Stand: 12.07.2018

Alle Rechte vorbehalten.

Diese Bedienungsanleitung ist urheberrechtlich geschützt.

Vervielfältigung in mechanischer, elektronischer und jeder anderen Form ohne die schriftliche Genehmigung des Herstellers ist verboten.

Das Copyright liegt beim Inverkehrbringer:

**MEDION AG**

**Am Zehnthof 77**

**45307 Essen**

**Deutschland**

Bitte beachten Sie, dass die oben stehende Anschrift keine Retourenanschrift ist. Kontaktieren Sie zuerst immer unseren Kundenservice.

# 33. Index

<b>A</b>	
Akku .....	15
Akkubetrieb .....	27
Aufladen .....	27
Entladen .....	28
Anschließen	
Verkabelung .....	13
Anschluss eines externen Monitors.....	30
Aufstellungsort.....	10
Auf-/Umrüstung .....	45
Auslieferungszustand .....	37
<b>B</b>	
Bestimmungsgemäßer Gebrauch .....	4
Betriebsicherheit .....	8
Akku .....	13
Aufstellungsort .....	10
Display .....	15
Stromversorgung .....	12
Touchpad .....	14
Umgebungsbedingungen.....	11
Verkabelung .....	13
Betriebs- und Statusanzeigen.....	24
Bluetooth.....	33
<b>C</b>	
Capital Lock – Großschrift .....	24
<b>D</b>	
Dateneingabe	
Tastatur .....	30
Tastenkombinationen .....	30
Touchpad .....	32
Datensicherung .....	16
Display.....	29
Externer Monitor .....	30
Öffnen und Schließen .....	29
<b>E</b>	
Energiespartipps .....	28
Energieverwaltung .....	28
Energy Star® .....	49
Entsorgung .....	46
Ergonomie .....	16
Allgemein .....	17
Arme .....	17
Beine .....	17
Handgelenke .....	17
Kopf .....	18
Rücken .....	17
Erste Hilfe bei Hardwareproblemen ....	41
Externe Audioverbindungen .....	32
<b>F</b>	
FAQ .....	39
Flugzeugmodus .....	34
<b>H</b>	
Hinweise für den Servicetechniker .....	45
<b>I</b>	
Inbetriebnahme .....	24
<b>K</b>	
Konformitätsinformation.....	5
Kundendienst .....	41
<b>L</b>	
Lizenzvertrag .....	26
<b>N</b>	
Netzwerkbetrieb.....	33
Netzwerkanschluss .....	33
Voraussetzungen .....	33
Notebook sichern .....	37
Einschaltkennwort.....	37
Num Lock - Ziffernblock.....	24
<b>P</b>	
Pixelfehler.....	47
<b>R</b>	
Reparatur .....	45
<b>S</b>	
Soundsystem .....	32
Externe Audioverbindungen.....	32
Stromversorgung .....	12, 26
Akkubetrieb .....	27
Netzbetrieb .....	26
<b>T</b>	
Tastatur .....	30
Tastenkombinationen .....	30
Technische Daten .....	50
Akku .....	51

---

Anschlüsse.....	51
Display .....	50
Umgebungsbedingungen.....	51
Touchpad.....	32
Transport .....	42
Treiberunterstützung.....	42
<b>U</b>	
UEFI-Einstellung.....	37, 39
USB-Anschluss.....	35
<b>W</b>	
Wireless LAN.....	33

MEDION B.V.  
John F. Kennedylaan 16a  
5981 XC Panningen  
Nederland



Hotline: 02 2006 198  
Fax 02 2006 199



Hotline: 34-20 808 664  
Fax 34-20 808 665

Maak gebruik van het contactformulier onder:  
Veuillez utiliser le formulaire de contact sous :/  
Bitte benutzen Sie das Kontaktformular unter:  
[www.medion.com/contact](http://www.medion.com/contact)

MSN 4006 8325