

MEDION®

**Bedienungsanleitung
Mode d'emploi
Handleiding**



**Turmventilator
Ventilateur colonne
Zuilventilator**

MEDION® (MD 17559)

Inhaltsverzeichnis

1.	Zu dieser Bedienungsanleitung	5
1.1.	In dieser Anleitung verwendete Warnsymbole und Signalwörter.....	5
2.	Bestimmungsgemäßer Gebrauch	6
3.	Sicherheitshinweise	7
3.1.	Nicht zugelassener Personenkreis	7
3.2.	Elektrische Sicherheit	8
3.3.	Geräuschemission.....	9
3.4.	Produktspezifische Gefahren.....	10
4.	Lieferumfang	10
5.	Geräteübersicht	11
6.	Erstinbetriebnahme	12
6.1.	Montage	12
6.2.	Ein-/Ausschalten, Geschwindigkeit wählen	13
6.3.	Oszillation aktivieren	13
6.4.	Timer aktivieren	13
7.	Technische Daten.....	13
8.	Konformitätsinformation.....	14
9.	Entsorgung.....	14



1. Zu dieser Bedienungsanleitung



Lesen Sie unbedingt diese Bedienungsanleitung aufmerksam durch und befolgen Sie alle aufgeführten Hinweise. So gewährleisten Sie einen zuverlässigen Betrieb und eine lange Lebenserwartung Ihres Gerätes. Halten Sie diese Bedienungsanleitung stets griffbereit in der Nähe Ihres Gerätes. Bewahren Sie die Bedienungsanleitung gut auf, um sie bei einer Veräußerung des Gerätes dem neuen Besitzer weitergeben zu können.

1.1. In dieser Anleitung verwendete Warnsymbole und Signalwörter

	GEFAHR! Warnung vor unmittelbarer Lebensgefahr!
	WARNUNG! Warnung vor möglicher Lebensgefahr und/oder schweren irreversiblen Verletzungen!
	VORSICHT! Warnung vor möglichen mittleren und oder leichten Verletzungen!
	ACHTUNG! Hinweise beachten, um Sachschäden zu vermeiden!
	HINWEIS! Weiterführende Informationen für den Gebrauch des Gerätes!
	HINWEIS! Hinweise in der Bedienungsanleitung beachten!

	WARNUNG! Warnung vor Gefahr durch elektrischen Schlag!
	WARNUNG! Warnung vor Gefahr durch scharfe Kanten!
•	Aufzählungspunkt / Information über Ereignisse während der Bedienung
▶	Auszuführende Handlungsanweisung
	Konformitätserklärung (siehe Kapitel „Konformitätserklärung“): Mit diesem Symbol markierte Produkte erfüllen die Anforderungen der EG-Richtlinien.

2. Bestimmungsgemäßer Gebrauch

Verwenden Sie das Gerät nicht im Freien.

Dieses Gerät ist dazu bestimmt, im Privathaushalt und ähnlichen Haushaltsanwendungen verwendet zu werden, wie beispielsweise

- in Küchen für Mitarbeiter in Läden, Büros und anderen gewerblichen Bereichen;
- in landwirtschaftlichen Anwesen;
- von Kunden in Hotels, Motels und anderen Wohneinrichtungen;
- in Frühstückspensionen.

Das Gerät ist nicht für den gewerblichen und industriellen Gebrauch bestimmt.

Bitte beachten Sie, dass im Falle des nicht bestimmungsgemäßen Gebrauchs die Haftung erlischt:

- Bauen Sie das Gerät nicht ohne unsere Zustimmung um und verwenden Sie keine nicht von uns genehmigten oder gelieferten Zusatzgeräte.
- Verwenden Sie nur von uns gelieferte oder genehmigte

Ersatz- und Zubehörteile.

- Beachten Sie alle Informationen in dieser Bedienungsanleitung, insbesondere die Sicherheitshinweise. Jede andere Bedienung gilt als nicht bestimmungsgemäß und kann zu Personen- oder Sachschäden führen.
- Setzen Sie das Gerät keinen extremen Bedingungen aus. Zu vermeiden sind:
 - Hohe Luftfeuchtigkeit oder Nässe
 - Extrem hohe oder tiefe Temperaturen
 - Direkte Sonneneinstrahlung
 - Offenes Feuer

3. Sicherheitshinweise

3.1. Nicht zugelassener Personenkreis

- ▶ Dieses Gerät darf nicht von Kindern benutzt werden. Das Gerät und seine Anschlussleitung sind von Kindern fernzuhalten.
- ▶ Geräte können von Personen mit reduzierten physischen, sensorischen oder mentalen Fähigkeiten oder Mangel an Erfahrung und/oder Wissen benutzt werden, wenn sie beaufsichtigt oder bezüglich des sicheren Gebrauchs des Gerätes unterwiesen wurden und die daraus resultierenden Gefahren verstanden haben.
- ▶ Kinder dürfen nicht mit dem Gerät spielen.
- ▶ Das Gerät ist bei nicht vorhandener Aufsicht und vor dem Zusammenbau, dem Auseinandernehmen oder Reinigen stets vom Netz zu trennen.



WARNUNG!

Erstickungsgefahr!

Es besteht Erstickungsgefahr durch Verschlucken oder Einatmen von Kleinteilen oder Folien.

- ▶ Halten Sie die Verpackungsfolie von Kindern fern.

3.2. Elektrische Sicherheit

- ▶ Gerät nur an eine ordnungsgemäß installierte Schutzkontaktsteckdose mit 220–240 V~ 50 Hz Wechselspannung anschließen.
- ▶ Vergewissern Sie sich anhand des Typenschildes, dass der Netzanschluss den Anschlussdaten des Geräts entspricht.

-
- ▶ Fassen Sie den Netzstecker niemals mit nassen Händen an.
 - ▶ Ziehen Sie nach jedem Gebrauch, vor jeder Reinigung und bei nicht vorhandener Aufsicht grundsätzlich den Stecker des Geräts aus der Schutzkontaktsteckdose und achten Sie darauf, dass das Gerät zuvor ausgeschaltet wurde.
 - ▶ Ziehen Sie das Netzkabel stets am Stecker aus der Steckdose, ziehen Sie nicht am Kabel.
 - ▶ Gerät nicht am Netzkabel anheben oder das Netzkabel anderweitig zweckentfremden.
 - ▶ Knicken oder quetschen Sie das Netzkabel nicht.
 - ▶ Stellen Sie sicher, dass das Stromkabel unbeschädigt ist und nicht unter dem Gerät oder über heiße Flächen oder scharfe Kanten verläuft.
 - ▶ Verlegen Sie das Netzkabel so, dass niemand darauf treten oder darüber stolpern kann.
 - ▶ Vergewissern Sie sich, dass vor Einstecken des Netzsteckers das Gerät ausgeschaltet ist.

3.3. Geräuschemission

Der arbeitsplatzbezogene Emissionswert ist kleiner als 62 dB(A).

3.4. Produktspezifische Gefahren

- ▶ Der Ventilator darf nur in komplett montiertem Zustand benutzt werden!
- ▶ Stecken Sie keine Finger oder andere Gegenstände durch das Schutzgitter.
- ▶ Vorsicht bei langen Haaren: Diese können vom Luftstrom angesaugt werden!
- ▶ Achten Sie darauf, dass in der Nähe des Gerätes keine Stoffe wie Gardinen o. ä. hängen/liegen, die sich im Gerät verfangen könnten.
- ▶ Betreiben Sie das Gerät nicht auf unebenen Flächen oder in der Nähe von Treppen. Vermeiden Sie während des Gebrauchs ein Kippen des Gerätes (z.B. durch Kanten auf dem Boden).
- ▶ Kontrollieren Sie sämtliche Verschraubungen / Steckverbindungen in regelmäßigen Abständen!
- ▶ Ziehen Sie lose Schrauben nach und korrigieren Sie den Halt der Steckverbindungen

4. Lieferumfang

Bitte überprüfen Sie die Vollständigkeit der Lieferung und benachrichtigen Sie uns bitte innerhalb von 14 Tagen nach dem Kauf, falls die Lieferung nicht komplett ist.

Mit dem von Ihnen erworbenen Paket haben Sie erhalten:

- Ventilator
 - Sicherungsmutter
 - Standfuß
- Betriebsanleitung, inkl. Garantiebedingungen

5. Geräteübersicht

DE

FR

NL

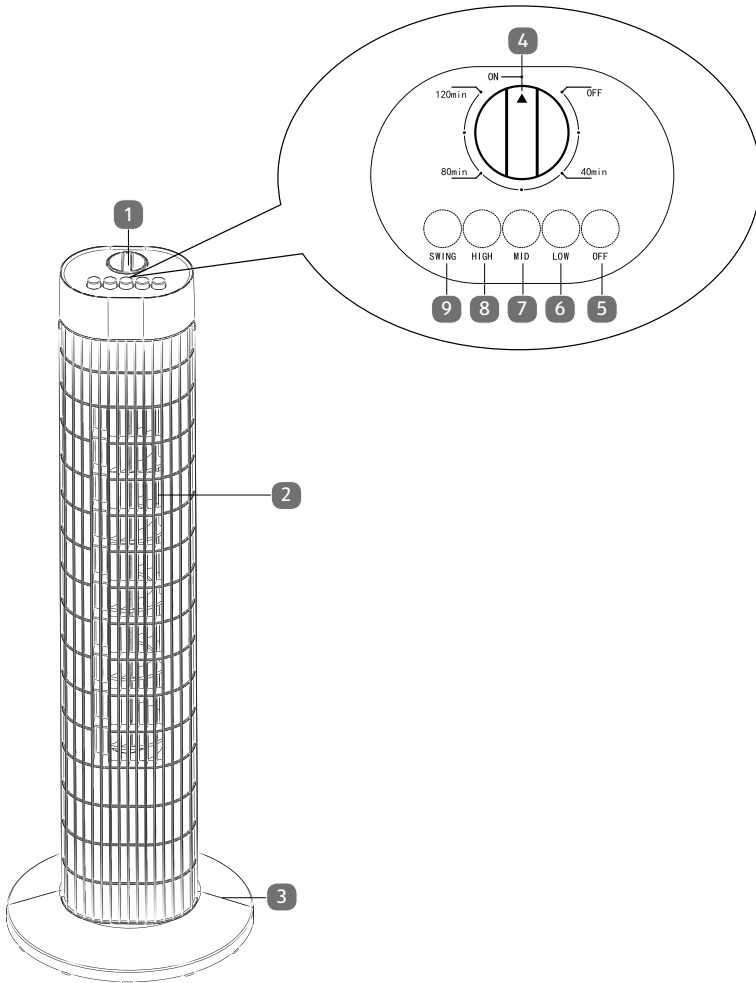

- | | | | |
|---|-------------|---|------------------------------|
| 1 | Bedienfeld | 6 | niedrige Drehgeschwindigkeit |
| 2 | Ventilator | 7 | mittlere Drehgeschwindigkeit |
| 3 | Standfuß | 8 | hohe Drehgeschwindigkeit |
| 4 | Timerregler | 9 | Schalter für Osillation |
| 5 | Ein-Aus | | |

6. Erstinbetriebnahme



ACHTUNG! **Möglicher Geräteschaden.**

Ohne fixierten Standfuß kann der Ventilator kippen und umfallen.

- ▶ Der Ventilator darf erst nach vollständiger Montage verwendet oder eingeschaltet werden.

6.1. Montage

- ▶ Schieben Sie beide Standfußhälften so übereinander **1**, dass sich die beiden Hälften exakt aufeinander drücken lassen **2** und einrasten **3**.

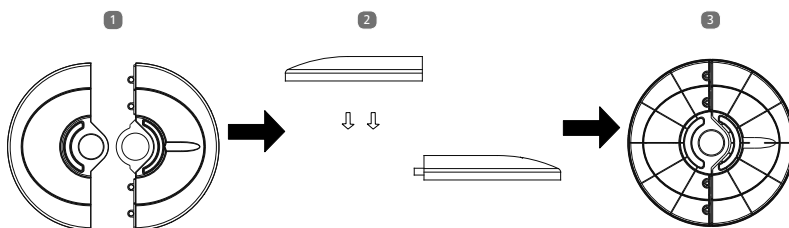

- ▶ Stecken Sie den Ventilator, wie aufgezeigt auf den Standfuß **4** und fixieren Sie den Ventilator durch festschrauben der Sicherungsmutter **5**.

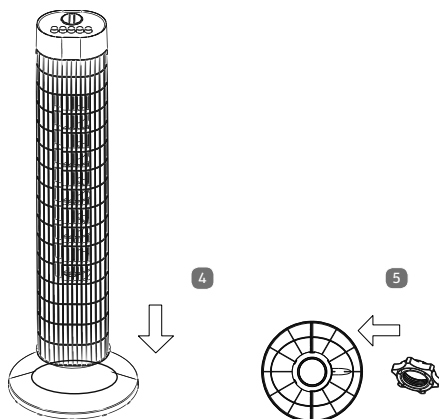

HINWEIS!

Legen Sie das Netzkabel durch den Kabelschacht im Standfuß, um einen sicheren Stand des Gerätes zu gewährleisten.

6.2. Ein-/Ausschalten, Geschwindigkeit wählen



WARNUNG!

Verletzungsgefahr!

Schnittgefahr durch rotierende Rotorblätter.

- ▶ Stecken Sie keine Finger oder andere Gegenstände durch das Schutzgitter.
- ▶ Drücken Sie eine beliebige Geschwindigkeitstaste (**HIGH, MED, LOW**), um den Ventilator einzuschalten.
- ▶ Drücken Sie die Taste **OFF**, um den Ventilator aus zuschalten.

6.3. Oszillation aktivieren

- ▶ Drücken Sie die Taste **OSC**, um die oszillation einzuschalten.
- ▶ Drücken Sie die Taste **OSC** erneut, um die oszillation auszuschalten.

6.4. Timer aktivieren

- ▶ Drehen Sie den Timerregler auf die gewünschte Laufzeit (**1 20, 80**, oder **40** Minuten), nachder der Ventilator ausgehen soll.

7. Technische Daten

Leistung	45 W
Abmessung	245 x 245 x 765 mm
Gewicht	2,7 kg
Maximaler Luftdurchfluss	29,79 m ³ /min
Ventilatorleistung	34,97 W
Service value	0,85 (m ³ /min)/W
Stromverbrauch Standby	0 W
Betriebslautstärke	61,4 dB(A)
Maximale Luftströmung	3,77 meter/sek.
Saisonaler Stromverbrauch	11,19 kWh/a



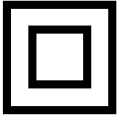

Elektrogeräte der Schutzklasse II sind Elektrogeräte die durchgehend doppelte und/oder verstärkte Isolierung besitzen und keine Anschlussmöglichkeiten für einen Schutzleiter haben. Das Gehäuse eines isolierstoffumschlossenen Elektrogerätes der Schutzklasse II kann teilweise oder vollständig die zusätzliche oder verstärkte Isolierung bilden.

8. Konformitätsinformation

Hiermit erklärt Medion AG, dass sich dieses Gerät in Übereinstimmung mit den grundlegenden Anforderungen und den übrigen einschlägigen Bestimmungen befindet:

- Niederspannungsrichtlinie 2014/35/EU
- EMV-Richtlinie 2014/30/EU
- Öko-Design Richtlinie 2009/125/EG
- RoHS-Richtlinie 2011/65/EU.

9. Entsorgung



Verpackung

Ihr Gerät befindet sich zum Schutz vor Transportschäden in einer Verpackung. Verpackungen sind aus Materialien hergestellt, die umweltschonend entsorgt und einem fachgerechten Recycling zugeführt werden können.



Gerät

Altgeräte dürfen nicht im normalen Hausmüll entsorgt werden. Entsprechend Richtlinie 2012/19/EU ist das Gerät am Ende seiner Lebensdauer einer geordneten Entsorgung zuzuführen.

Dabei werden im Gerät enthaltene Wertstoffe der Wiederverwertung zugeführt und die Belastung der Umwelt vermieden.

Geben Sie das Altgerät an einer Sammelstelle für Elektroschrott oder einem Wertstoffhof ab.

Wenden Sie sich für nähere Auskünfte an Ihr örtliches Entsorgungsunternehmen oder Ihre kommunale Verwaltung.

Sommaire

1.	À propos de ce mode d'emploi	17
1.1.	Symboles et avertissements utilisés dans ce mode d'emploi.....	17
2.	Utilisation conforme.....	18
3.	Consignes de sécurité.....	19
3.1.	Catégories de personnes non autorisées	19
3.2.	Sécurité électrique.....	20
3.3.	Émissions sonores.....	21
3.4.	Risques spécifiques au produit	21
4.	Contenu de l'emballage	21
5.	Vue d'ensemble de l'appareil.....	22
6.	Première mise en service	23
6.1.	Montage	23
6.2.	Mise en marche/arrêt et sélection de la vitesse.....	24
6.3.	Activation de l'oscillation	24
6.4.	Activation du minuteur.....	24
7.	Caractéristiques techniques	24
8.	Information relative à la conformité	25
9.	Élimination	25





1. À propos de ce mode d'emploi



Veillez lire attentivement le présent mode d'emploi dans son intégralité et respecter toutes les consignes indiquées. Vous garantirez ainsi un fonctionnement fiable et une longue durée de vie de l'appareil. Gardez toujours ce mode d'emploi à portée de main à proximité de l'appareil. Conservez bien le mode d'emploi afin de pouvoir le remettre au nouveau propriétaire si vous donnez ou vendez l'appareil.

1.1. Symboles et avertissements utilisés dans ce mode d'emploi

	<p>DANGER ! Avertissement d'un risque vital immédiat !</p>
	<p>AVERTISSEMENT ! Avertissement d'un risque vital possible et/ou de blessures graves irréversibles !</p>
	<p>PRUDENCE ! Avertissement d'un risque possible de blessures moyennes à légères !</p>
	<p>ATTENTION ! Respecter les consignes pour éviter tout dommage matériel !</p>
	<p>REMARQUE ! Informations supplémentaires pour l'utilisation de l'appareil !</p>
	<p>REMARQUE ! Respecter les consignes du mode d'emploi !</p>

	AVERTISSEMENT ! Avertissement d'un risque de choc électrique !
	AVERTISSEMENT ! Avertissement d'un risque dû à des arêtes contondantes !
•	Énumération / information sur des événements se produisant en cours d'utilisation
▶	Action à exécuter
	Déclaration de conformité (voir chapitre „Déclaration de conformité”) : les produits portant ce symbole respectent toutes les dispositions communautaires applicables de l'Espace économique européen.
	La signalétique « Triman » informe le consommateur que le produit est recyclable, est soumis à un dispositif de responsabilité élargie des producteurs et relève d'une consigne de tri en France.

2. Utilisation conforme

N'utilisez pas l'appareil en plein air.

Cet appareil est destiné à être utilisé dans les ménages privés ou pour des applications ménagères similaires, par exemple

- par le personnel de cuisines, magasins ou bureaux et d'autres domaines professionnels ;
- dans les exploitations agricoles ;
- par les clients d'hôtels, de motels et d'autres établissements d'hébergement ;
- dans les bed and breakfasts.

L'appareil n'est pas destiné à une utilisation industrielle/commerciale.

Veillez noter qu'en cas d'utilisation non conforme, la garantie est annulée :

- Ne transformez pas l'appareil sans notre accord et n'utilisez pas d'appareils supplémentaires autres que ceux que nous

avons nous-mêmes autorisés ou vendus.

- Utilisez uniquement des pièces de rechange et accessoires que nous avons vendus ou autorisés.
- Tenez compte de toutes les informations contenues dans le présent mode d'emploi, en particulier des consignes de sécurité. Toute autre utilisation est considérée comme non conforme et peut entraîner des dommages corporels ou matériels.
- N'exposez pas l'appareil à des conditions extrêmes. À éviter :
 - Humidité de l'air élevée ou contact avec des liquides
 - Températures extrêmement hautes ou basses
 - Rayonnement direct du soleil
 - Feu nu

3. Consignes de sécurité

3.1. Catégories de personnes non autorisées

- ▶ Cet appareil ne doit pas être utilisé par des enfants. Conserver l'appareil et son cordon d'alimentation hors de portée des enfants.
- ▶ L'appareil peut être utilisé par des personnes à capacités physiques, sensorielles ou mentales restreintes ou manquant d'expériences et/ou de connaissances si elles sont surveillées ou ont reçu des instructions pour pouvoir utiliser l'appareil en toute sécurité et ont compris les dangers en résultant.
- ▶ Ne pas laisser les enfants jouer avec l'appareil.
- ▶ Toujours débrancher l'appareil du secteur s'il est sans surveillance, avant de l'assembler, de le démonter ou de le nettoyer.



AVERTISSEMENT !

Risque de suffocation !

L'ingestion ou l'inhalation de petites pièces ou de films présente un risque de suffocation.

- ▶ Conservez le film d'emballage hors de portée des enfants.

3.2. Sécurité électrique

- ▶ Branchez l'appareil uniquement sur une prise de terre réglementaire à courant alternatif de 220-240 V~50 Hz.
- ▶ Vérifiez sur la plaque signalétique que la prise utilisée correspond aux données de raccordement de l'appareil.
- ▶ Ne saisissez jamais la fiche d'alimentation avec les mains mouillées.
- ▶ Si vous ne vous servez plus de l'appareil, pour le nettoyer ou s'il est laissé sans surveillance, débranchez par principe la fiche d'alimentation de la prise de courant en veillant à ce que l'appareil ait bien été auparavant éteint.
- ▶ Pour débrancher la fiche de la prise, ne tirez jamais sur le cordon, mais toujours au niveau de la fiche.
- ▶ Ne soulevez pas l'appareil en le tenant par le cordon d'alimentation et n'utilisez pas le cordon d'alimentation dans un autre but que celui prévu.
- ▶ Évitez de plier ou de coincer le cordon d'alimentation.
- ▶ Vérifiez que le cordon d'alimentation n'est pas endommagé et qu'il ne passe pas sous l'appareil, sur une surface chaude ou des arêtes contondantes.
- ▶ Disposez le cordon d'alimentation de manière à ce que personne ne puisse marcher ou trébucher dessus.
- ▶ Vérifiez si l'appareil est éteint avant de brancher la fiche d'alimentation.

3.3. Émissions sonores

Le niveau de pression acoustique au poste de travail est inférieur à 62 dB (A).

3.4. Risques spécifiques au produit

- ▶ Le ventilateur ne doit être utilisé que s'il est entièrement monté !
- ▶ N'introduisez pas d'objets ni vos doigts à travers les grilles de protection.
- ▶ Prudence avec les cheveux longs : ils peuvent être happés par le flux d'air !
- ▶ Veillez à ce qu'aucun tissu tel que rideaux et similaire risquant de se coincer dans l'appareil ne pende ni ne se trouve à proximité de l'appareil.
- ▶ Ne faites pas fonctionner l'appareil sur des surfaces non planes ou à proximité d'escaliers. Évitez tout risque de basculement de l'appareil lorsqu'il fonctionne (p. ex. présence de bordures au sol).
- ▶ Contrôlez tous les raccords à emboîtement et à vis à intervalles réguliers !
- ▶ Si nécessaire, revissez les vis desserrées et remboîtez correctement les pièces.

4. Contenu de l'emballage

Veillez vérifier si la livraison est complète et nous informer dans un délai de quinze jours à compter de la date d'achat si ce n'est pas le cas.

Avec le produit que vous venez d'acheter, vous recevez :

- Ventilateur
 - Écrou de sécurité
 - Pied
- Mode d'emploi incluant conditions de garantie

5. Vue d'ensemble de l'appareil

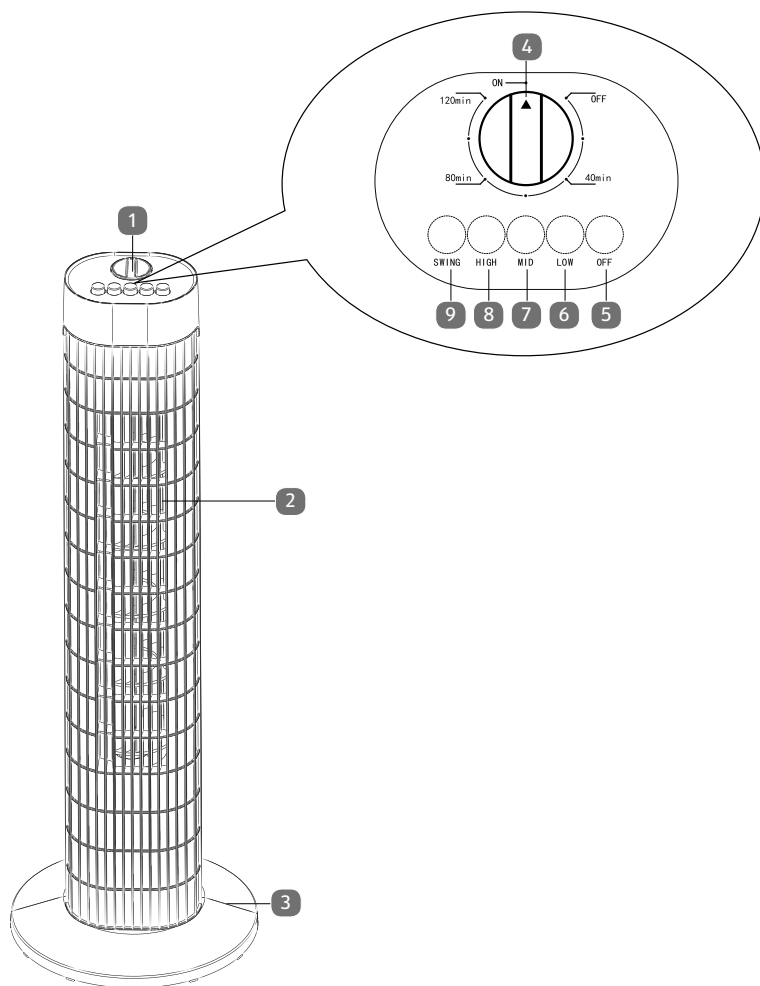

- | | | | |
|---|------------------------|---|-----------------------------|
| 1 | Panneau de commande | 6 | Vitesse de rotation faible |
| 2 | Ventilateur | 7 | Vitesse de rotation moyenne |
| 3 | Pied | 8 | Vitesse de rotation élevée |
| 4 | Sélecteur de minuterie | 9 | Bouton d'oscillation |
| 5 | Marche/arrêt | | |

6. Première mise en service



ATTENTION !

Domage possible de l'appareil.

Sans pied fixé, le ventilateur peut basculer et tomber.

- ▶ Le ventilateur ne doit être utilisé ou allumé qu'une fois entièrement monté.

6.1. Montage

- ▶ Faites se chevaucher les deux moitiés du pied **1** de telle manière qu'elles puissent être pressées parfaitement l'une contre l'autre **2** et se verrouillent **3**.

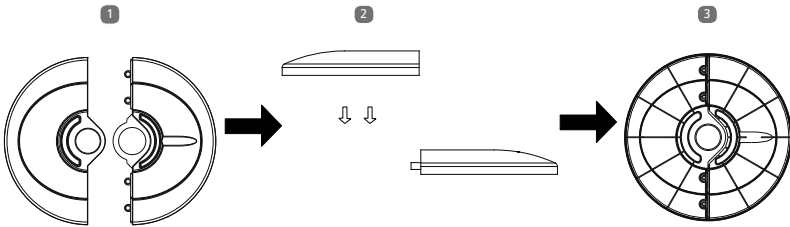

- ▶ Mettez le ventilateur sur le pied **4** comme illustré et fixez le ventilateur en serrant l'écrou de sécurité **5** à fond.

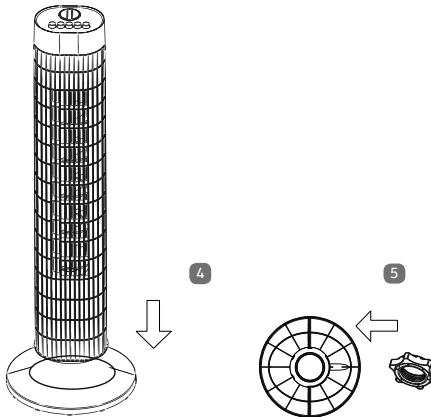

REMARQUE !

Faites passer le cordon d'alimentation à travers le passage prévu dans le pied pour garantir une stabilité parfaite du ventilateur.

6.2. Mise en marche/arrêt et sélection de la vitesse



AVERTISSEMENT !

Risque de blessure !

Les pales en rotation présentent un risque de coupure.

- ▶ N'introduisez pas d'objets ni vos doigts à travers les grilles de protection.
- ▶ Appuyez sur une touche quelconque de sélection de la vitesse (**HIGH, MED, LOW**) pour allumer le ventilateur.
- ▶ Appuyez sur la touche **OFF** pour éteindre le ventilateur.

6.3. Activation de l'oscillation

- ▶ Appuyez sur la touche **OSC** pour activer l'oscillation.
- ▶ Appuyez de nouveau sur la touche **OSC** pour désactiver l'oscillation.

6.4. Activation du minuteur

- ▶ Tournez le sélecteur de minuterie sur la durée (**120, 80** ou **40** minutes) au bout de laquelle vous voulez que le ventilateur s'arrête.

7. Caractéristiques techniques

Puissance	45 W
Dimensions	245 x 245 x 765 mm
Poids	2,7 kg
Débit d'air maximal	29,79 m ³ /min
Puissance absorbée	34,97 W
Valeur de service	0,85 (m ³ /min)/W
Consommation d'électricité à Standby	0 W
Émissions sonores en fonctionnement	61,4 dB(A)
Vitesse maximale de l'air	3,77 meter/sek.
Consommation d'électricité saisonnière	11,19 kWh/a



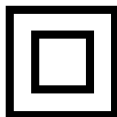

Les appareils électriques de la classe de protection II sont des appareils électriques comportant une isolation double et/ou renforcée continue et n'ayant pas de possibilités de raccordement pour un conducteur de protection. Le boîtier d'un appareil électrique entouré d'un matériau isolant de la classe de protection II peut constituer partiellement ou complètement l'isolation supplémentaire ou renforcée.

8. Information relative à la conformité

Par la présente, la société MEDION AG déclare que cet appareil est conforme aux exigences essentielles et autres dispositions pertinentes :

- Directive 2014/53/UE
- Directive CEM 2014/30/UE
- Directive sur l'écoconception 2009/125/CE
- Directive RoHS 2011/65/UE

9. Élimination



Emballage

Votre appareil se trouve dans un emballage de protection afin d'éviter qu'il ne soit endommagé au cours du transport. Les emballages sont fabriqués à partir de matériaux qui peuvent être éliminés de manière écologique et remis à un service de recyclage approprié.



Appareil

Les appareils usagés ne doivent pas être jetés avec les déchets domestiques.

Conformément à la directive 2012/19/UE, lorsque l'appareil est arrivé en fin de vie, il doit être éliminé de manière réglementaire.

Les matériaux recyclables que contient l'appareil sont alors réutilisés, ce qui permet de ménager l'environnement.

Remettez l'appareil usagé dans un centre de collecte des déchets d'équipements électriques et électroniques ou une déchetterie.

Pour plus de renseignements, veuillez vous adresser à une entreprise de recyclage locale ou à votre municipalité.

Inhoudsopgave

1.	Over deze handleiding	29
1.1.	In deze handleiding gebruikte waarschuwingspictogrammen en -woorden.....	29
2.	Gebruik voor het beoogde doel	30
3.	Veiligheidsinstructies.....	31
3.1.	Onbevoegde personen	31
3.2.	Elektrische veiligheid	31
3.3.	Geluidsemisatie	32
3.4.	Productspecifieke gevaren	33
4.	Inhoud van de verpakking.....	33
5.	Overzicht van het apparaat	34
6.	Eerste ingebruikname	35
6.1.	Montage	35
6.2.	In-/uitschakelen, snelheid kiezen	36
6.3.	Oscillatie inschakelen	36
6.4.	Timer inschakelen	36
7.	Technische gegevens.....	36
8.	Conformiteitsinformatie	37
9.	Afvoer	37



1. Over deze handleiding



Lees deze handleiding zorgvuldig door en neem alle aangegeven instructies in acht. Hiermee garandeert u een betrouwbare werking en een lange levensduur van uw apparaat. Bewaar deze handleiding binnen handbereik bij het apparaat. Bewaar de handleiding goed, zodat u deze bij eventuele verkoop kunt doorgeven aan de nieuwe eigenaar.

1.1. In deze handleiding gebruikte waarschuwingspictogrammen en -woorden

	GEVAAR! Waarschuwing voor acuut levensgevaar!
	WAARSCHUWING! Waarschuwing voor mogelijk levensgevaar en/of ernstig onomkeerbaar letsel!
	VOORZICHTIG! Waarschuwing voor mogelijk middelzwaar of gering letsel!
	LET OP! Neem de aanwijzingen in acht om materiële schade te voorkomen!
	OPMERKING! Aanvullende informatie over het gebruik van dit apparaat!
	OPMERKING! Neem de aanwijzingen in de handleiding in acht!
	WAARSCHUWING! Waarschuwing voor gevaar door een elektrische schok!

	<p>WAARSCHUWING! Waarschuwing voor gevaar door scherpe randen!</p>
<p>•</p>	<p>Opsommingsteken/informatie over voorvallen die zich tijdens de bediening kunnen voordoen</p>
<p>▶</p>	<p>Advies over uit te voeren handelingen</p>
	<p>Verklaring van conformiteit (zie het hoofdstuk „Verklaring van conformiteit“): Producten die met dit symbool zijn gemarkeerd voldoen aan de eisen zoals vastgelegd in de EG-richtlijnen.</p>

2. Gebruik voor het beoogde doel

Gebruik het apparaat niet in de open lucht.

Dit apparaat is bedoeld voor gebruik in een privéomgeving en vergelijkbare huishoudelijke toepassingen, bijvoorbeeld:

- in keukens voor winkelpersoneel, kantoren en andere zakelijke omgevingen,
- in plattelandswoningen en boerderijen,
- door klanten in hotels, motels en andere woonvoorzieningen,
- in bed & breakfasts.

Het apparaat is niet bedoeld voor zakelijk en industrieel gebruik. Let erop dat de garantie bij oneigenlijk gebruik komt te vervallen:

- Breng geen wijzigingen aan zonder onze toestemming en gebruik geen accessoires die niet door ons zijn goedgekeurd of geleverd.
- Gebruik alleen door ons geleverde of goedgekeurde (vervangende) onderdelen en accessoires.
- Neem alle informatie in deze handleiding in acht, met name de veiligheidsvoorschriften. Elke andere toepassing wordt beschouwd als oneigenlijk gebruik en kan leiden tot letsel of schade.
- Stel het apparaat niet bloot aan extreme omstandigheden.

Vermijd:

- hoge luchtvochtigheid of vocht
- extreem hoge of lage temperaturen
- rechtstreeks zonlicht
- open vuur

3. Veiligheidsinstructies

3.1. Onbevoegde personen

- ▶ Dit apparaat mag niet worden gebruikt door kinderen. Het apparaat en het netsnoer moeten buiten bereik van kinderen worden gehouden.
- ▶ Deze apparaten kunnen worden gebruikt door personen met beperkte lichamelijke, zintuiglijke of geestelijke vermogens of personen met onvoldoende ervaring en/of kennis, mits deze personen onder toezicht staan of geïnstrueerd zijn in het gebruik van het apparaat zodat zij de daarmee samenhangende gevaren begrijpen.
- ▶ Kinderen mogen niet met het apparaat spelen.
- ▶ Trek, wanneer het apparaat niet onder toezicht staat, tijdens montage/demontage of reiniging, altijd de stekker uit het stopcontact.



WAARSCHUWING!

Verstikkingsgevaar!

Er bestaat gevaar voor verstikking door het inademen of inslikken van kleine onderdelen of verpakkingsfolie.

- ▶ Houd verpakkingsfolie buiten bereik van kinderen.

3.2. Elektrische veiligheid

- ▶ Het apparaat mag uitsluitend worden aangesloten op een correct geïnstalleerd stopcontact met randaarde en een wisselspanning van 220-240 V~50 Hz.
- ▶ Controleer aan de hand van het typeplaatje of de netaansluiting aan de aansluitgegevens van het apparaat

voldoet.

- ▶ Pak de netstekker nooit met vochtige handen beet.
- ▶ Trek de stekker van het apparaat na elk gebruik, vóór iedere schoonmaakbeurt en telkens wanneer er geen toezicht op wordt gehouden uit het stopcontact en let erop dat het apparaat eerst is uitgeschakeld.
- ▶ Trek het netsnoer altijd aan de stekker uit het stopcontact, trek niet aan het snoer.
- ▶ Til het apparaat niet aan het netsnoer op en gebruik het netsnoer niet voor enig ander doel.
- ▶ Let erop dat het snoer niet kan worden geknikt of ingeklemd.
- ▶ Zorg ervoor dat het snoer onbeschadigd is en niet onder het apparaat, over hete oppervlakken of langs scherpe randen loopt.
- ▶ Leg het netsnoer zo neer dat niemand erop kan trappen of erover kan struikelen.
- ▶ Controleer voordat u de netstekker in het stopcontact steekt of het apparaat is uitgeschakeld.

3.3. Geluidsemissie

Het geluidsniveau tijdens werking is lager dan 62 dB (A).

3.4. Productspecifieke gevaren

- ▶ De ventilator mag uitsluitend worden gebruikt wanneer deze volledig is gemonteerd!
- ▶ Steek geen vingers of andere voorwerpen door het beschermrooster.
- ▶ Voorzichtig met lang haar: dit kan door de luchtstroom worden aangezogen!
- ▶ Let erop dat er in de directe omgeving van het apparaat geen stoffen zoals gordijnen hangen of liggen. Deze kunnen worden aangezogen en in de ventilator verstrikt raken.
- ▶ Gebruik het apparaat niet op een oneffen oppervlak of in de buurt van een trap. Voorkom het kantelen van het apparaat tijdens gebruik (bijvoorbeeld door randen op de vloer).
- ▶ Controleer regelmatig alle schroef- en stekkerverbindingen!
- ▶ Draai losse schroeven aan en steek de stekkers stevig in de contacten.

4. Inhoud van de verpakking

Controleer de inhoud van de verpakking op volledigheid en stel ons binnen 14 dagen na aanschaf op de hoogte van eventueel ontbrekende onderdelen.

Het door u gekochte pakket moet het volgende bevatten:

- Ventilator
 - Borgmoer
 - Voet
- Handleiding, incl. garantievoorwaarden

5. Overzicht van het apparaat

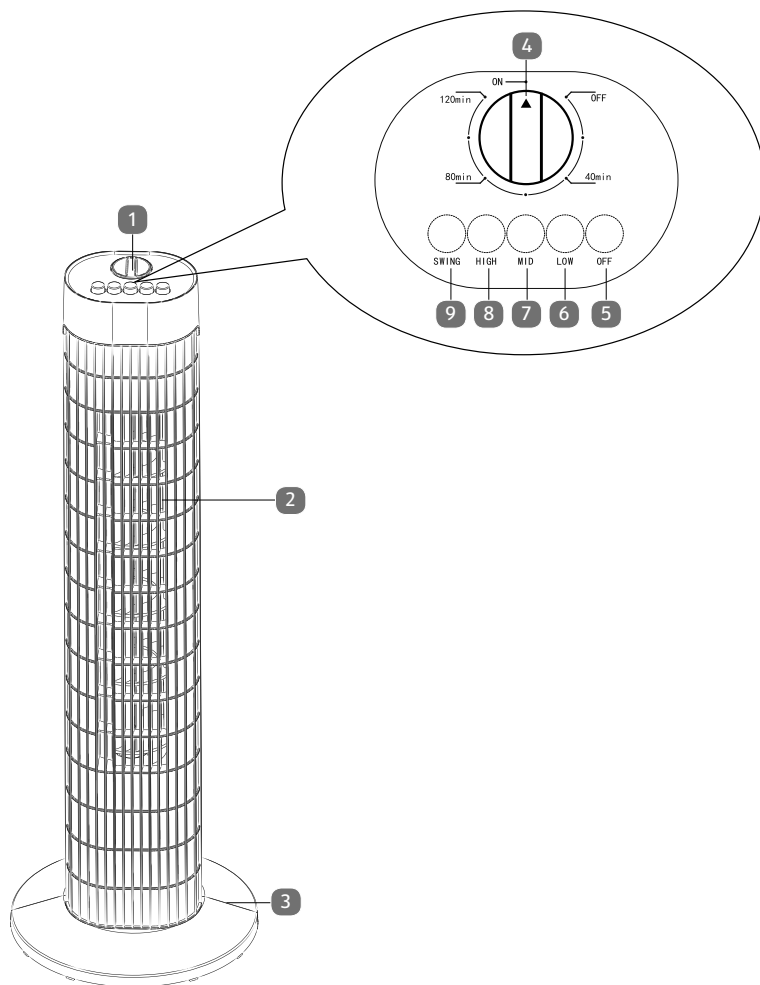

- | | | | |
|----------|----------------|----------|-------------------------------|
| 1 | Bediening | 6 | Lage draaisnelheid |
| 2 | Ventilator | 7 | Gemiddelde draaisnelheid |
| 3 | Voet | 8 | Hoge draaisnelheid |
| 4 | Tijdschakelaar | 9 | Schakelaar voor de oscillatie |
| 5 | Aan/uit | | |

6. Eerste ingebruikname

DE

FR

NL



LET OP!

Mogelijke schade aan het apparaat.

Wanneer de voet niet goed is gemonteerd kan de ventilator kantelen en omvallen.

- ▶ De ventilator mag pas na volledige montage worden gebruikt of ingeschakeld.

6.1. Montage

- ▶ Schuif de beide helften van de voet zo over elkaar **1** dat de beide helften exact over elkaar kunnen worden gedrukt **2** en klik de delen vast **3**.

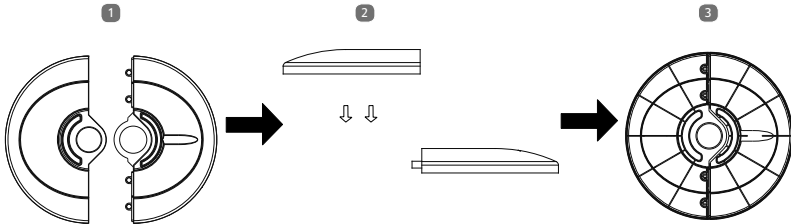

- ▶ Steek de ventilator zoals afgebeeld op de voet **4** en vergrendel de ventilator door de borgmoer vast te draaien **5**.

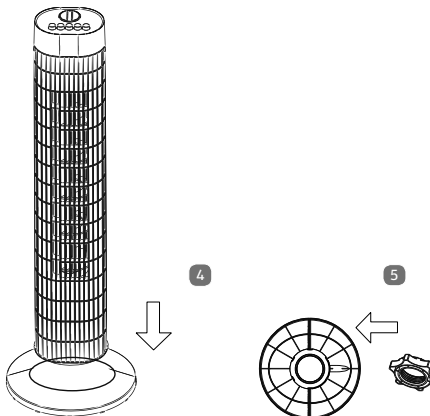

OPMERKING!

Voer het netsnoer door de kabelgoot in de voet voor een veilige stand van de ventilator.

6.2. In-/uitschakelen, snelheid kiezen



WAARSCHUWING!

Gevaar voor letsel!

Gevaar voor snijwonden door roterende bladen.

- ▶ Steek geen vingers of andere voorwerpen door het beschermrooster.
- ▶ Druk op een van de snelheidstoetsen (**HIGH, MED, LOW**) om de ventilator in te schakelen.
- ▶ Druk op de toets **OFF** om de ventilator uit te schakelen.

6.3. Oscillatie inschakelen

- ▶ Druk op de toets **OSC** om de oscillatie in te schakelen.
- ▶ Druk op de toets **OSC** om de oscillatie uit te schakelen.

6.4. Timer inschakelen

- ▶ Draai de tijdschakelaar op de gewenste tijd (**120, 80** of **40** minuten). Na de ingestelde tijd wordt de ventilator uitgeschakeld.

7. Technische gegevens

Vermogen	45 W
Afmetingen	245 x 245 x 765 mm
Gewicht	2,7 kg
Maximale luchtdoorstroming	29,79 m ³ /min
Ventilatorvermogen	34,97 W
Servicewaarde	0,85 (m ³ /min)/W
Stroomverbruik in Standby	0 W
Geluidsniveau tijdens bedrijf	61,4 dB(A)
Maximale luchtstroming	3,77 meter/sek.
Seizoensstroomverbruik	11,19 kWh/a



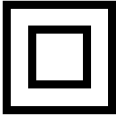

Elektrische apparaten van veiligheidsklasse II zijn elektrische apparaten die volledig zijn omgeven met dubbele en/of versterkte isolatie en geen aansluitmogelijkheden voor een aarddraad hebben. De behuizing van een elektrisch apparaat van veiligheidsklasse II dat volledig door isolatiemateriaal is omgeven kan gedeeltelijk of volledig de extra of versterkte isolatie vormen.

8. Conformiteitsinformatie

Hiermee verklaart Medion AG dat dit apparaat voldoet aan de basiseisen en andere relevante voorschriften:

- Richtlijn 2014/53/EU
- EMC-richtlijn 2014/30/EU
- Ecodesign-richtlijn 2009/125/EG
- RoHS-richtlijn 2011/65/EU.

9. Afvoer



Verpakking

Dit apparaat is verpakt om het tijdens transport te beschermen tegen beschadiging. De verpakking bestaat uit materialen die milieuvriendelijk kunnen worden afgevoerd en vakkundig kunnen worden gerecycled.



Apparaat

Afgedankte apparatuur mag niet met huishoudelijk afval worden afgevoerd.

Volgens richtlijn 2012/19/EU moet oude apparatuur aan het einde van de levensduur volgens voorschrift worden afgevoerd.

Hierbij worden de bruikbare grondstoffen in het apparaat voor recycling gescheiden waarmee de belasting van het milieu wordt beperkt.

Lever het afgedankte apparaat voor recycling in bij een inzamelpunt voor elektrisch afval of een algemeen inzamelpunt voor recycling.

Neem voor verdere informatie contact op met uw plaatselijke reinigingsdienst of met uw gemeente.

MEDION®

