

# MEDION®

Handleiding  
Mode d'emploi  
Bedienungsanleitung



**59,9 cm (23,6") LED-Backlight-Monitor**

**MEDION® AKOYA® P55061 (MD 20461)**

---

# Inhoudsopgave

<b>1.</b>	<b>Over deze handleiding .....</b>	<b>4</b>
1.1.	In deze handleiding gebruikte waarschuwingspictogrammen en -woorden.....	4
<b>2.</b>	<b>Gebruik voor het beoogde doel .....</b>	<b>4</b>
<b>3.</b>	<b>Verklaring van conformiteit .....</b>	<b>5</b>
<b>4.</b>	<b>Veiligheidsinstructies.....</b>	<b>5</b>
4.1.	Veiligheid .....	5
4.2.	Plaats van opstelling .....	6
4.3.	Reparatie .....	6
4.4.	Omgevingstemperatuur .....	6
4.5.	Voeding .....	7
<b>5.</b>	<b>Inhoud verpakking .....</b>	<b>7</b>
<b>6.</b>	<b>Overzicht van het apparaat .....</b>	<b>8</b>
6.1.	Voorkant.....	8
6.2.	Achterkant.....	9
<b>7.</b>	<b>In gebruik nemen .....</b>	<b>10</b>
7.1.	Vóór het aansluiten van het beeldscherm.....	10
7.2.	Monteren van de voet.....	10
7.3.	Beeldscherm opstellen .....	11
7.4.	Beeldscherm aansluiten .....	11
7.5.	Beeldscherm inschakelen .....	11
7.6.	Beeldschermresolutie instellen .....	12
<b>8.</b>	<b>Beeldschermmenu.....</b>	<b>13</b>
8.1.	Het OSD-menu.....	13
<b>9.</b>	<b>Energiebesparing .....</b>	<b>14</b>
<b>10.</b>	<b>Oplossen van problemen .....</b>	<b>15</b>
10.1.	Geen beeld of storingen in het beeld.....	15
10.2.	Verkeerde weergave; beeld is te donker of te licht .....	15
<b>11.</b>	<b>Reiniging .....</b>	<b>15</b>
<b>12.</b>	<b>Recycling en afvoer .....</b>	<b>15</b>
<b>13.</b>	<b>Pixelfouten bij beeldschermen .....</b>	<b>16</b>
<b>14.</b>	<b>Energy Star.....</b>	<b>16</b>
<b>15.</b>	<b>Technische specificaties .....</b>	<b>17</b>
15.1.	Productgegevensblad.....	18
<b>16.</b>	<b>Colofon .....</b>	<b>19</b>

# 1. Over deze handleiding



Lees vóór het eerste gebruik deze handleiding en vooral de veiligheidsinstructies zorgvuldig door. Let op de waarschuwingen die op het apparaat en in de handleiding staan.

Bewaar de handleiding altijd binnen handbereik. Geef deze handleiding mee als u het apparaat aan iemand anders doorgeeft.

## 1.1. In deze handleiding gebruikte waarschuwingspictogrammen en -woorden

	<b>GEVAAR!</b> Waarschuwing voor acuut levensgevaar!
	<b>WAARSCHUWING!</b> Waarschuwing voor mogelijk levensgevaar en/of ernstig onherstelbaar letsel!
	<b>VOORZICHTIG!</b> Waarschuwing voor mogelijk middelzwaar of gering letsel!
	<b>WAARSCHUWING!</b> Waarschuwing voor risico's door hoog geluidsvolume!
	<b>LET OP!</b> Neem de aanwijzingen in acht om materiële schade te voorkomen! Aanvullende informatie over het gebruik van dit apparaat!
	<b>LET OP!</b> Neem de aanwijzingen in de handleiding in acht!

## 2. Gebruik voor het beoogde doel

Deze TFT-monitor dient uitsluitend voor de weergave van audio- en videosignalen van externe apparatuur zoals computers waarvan de aansluitingen en schermresoluties overeenkomen met de hier vermelde technische gegevens van de TFT-monitor. Het apparaat is niet bedoeld voor enig ander gebruik.

- Dit apparaat is uitsluitend bedoeld voor particulier gebruik en is niet geschikt voor industriële/zakelijke toepassingen.
- Dit apparaat is niet geschikt voor gebruik in combinatie met beeldschermapparatuur op de werkplek zoals bedoeld in artikel 2 van de richtlijn inzake werken met beeldschermapparatuur.

Denk eraan dat de garantie vervalt bij oneigenlijk gebruik:

- breng geen wijzigingen aan zonder onze toestemming en gebruik geen accessoires die niet door ons zijn goedgekeurd of geleverd.
- gebruik alleen door ons geleverde of goedgekeurde (vervangende) onderdelen en accessoires,
- neem alle informatie in deze handleiding in acht, met name de veiligheidsvoorschriften. Elke andere toepassing wordt beschouwd als oneigenlijk gebruik en kan leiden tot letsel of schade.
- Gebruik dit apparaat niet in omgevingen waar gevaar voor explosie bestaat. Hieronder wordt bijvoorbeeld verstaan: tankinstallaties, brandstofopslag of omgevingen waarin oplosmiddelen worden verwerkt. Dit apparaat mag ook niet worden gebruikt in omgevingen waar de lucht is belast met fijne deeltjes (zoals meel- of houtstof).
- Stel het apparaat niet bloot aan extreme omstandigheden. Vermijd het volgende:
  - Hoge luchtvochtigheid of vocht
  - Extreem hoge of lage temperaturen
  - Direct zonlicht
  - Open vuur

---

### 3. Verklaring van conformiteit

Hierbij verklaart Medion AG dat dit product voldoet aan de volgende Europese eisen:

- EMC-richtlijn 2014/30/EU
- Laagspanningsrichtlijn 2014/35/EU
- RoHS-richtlijn 2011/65/EU.
- Ecodesign-richtlijn 2009/125/EG (verordening 1275/2008)  
Dit apparaat is echter niet uitgerust met een volledige functie voor het minimaliseren van het verbruik volgens de Ecodesign-richtlijn. Deze functie wordt gewoonlijk bij deze productcategorie gedefinieerd resp. vooraf ingesteld door het aangesloten eindapparaat (personal computer).

### 4. Veiligheidsinstructies

#### 4.1. Veiligheid

- Dit apparaat kan gebruikt worden door kinderen vanaf 8 jaar en door personen met verminderde lichamelijke, zintuiglijke of geestelijke vermogens of met onvoldoende ervaring en kennis, mits deze personen onder toezicht staan of worden geïnstrueerd in het gebruik van het apparaat zodat zij de daarmee samenhangende gevaren begrijpen.
- Kinderen mogen niet met het apparaat spelen. Reiniging en onderhoud door de gebruiker mogen niet zonder toezicht door kinderen worden uitgevoerd.



#### **GEVAAR!**

##### **Verstikkingsgevaar!**

Verpakkingsfolie kan worden ingeslikt of verkeerd worden gebruikt. Hierdoor bestaat gevaar voor verstikking!

- ▶ Houd het verpakkingsmateriaal, zoals folie of plastic zakken, uit de buurt van kinderen.



#### **GEVAAR!**

##### **Gevaar voor letsel!**

Bij overmatige druk op het beeldscherm bestaat er kans op breuk!

- ▶ Trek beschermende handschoenen aan, pak de gebarsten delen in en stuur deze voor vakkundige afvoer naar uw Service Center.
  - ▶ Was vervolgens uw handen met zeep, omdat er mogelijk chemicaliën vrijkomen.
- Raak het scherm niet aan met uw vingers of met scherpe voorwerpen om beschadigingen te voorkomen.

---

## 4.2. Plaats van opstelling

- Houd uw beeldscherm en alle aangesloten apparatuur uit de buurt van vocht en voorkom stof, hitte, direct zonlicht en open vuur (zoals kaarsen). Als deze instructies niet in acht worden genomen, kan dit leiden tot storingen of tot beschadiging van het apparaat.
- Gebruik het apparaat niet in de buitenlucht. Het kan door invloeden van buitenaf, zoals regen, sneeuw etc. beschadigd raken.
- Stel het apparaat niet bloot aan druppels en spatwater en zet geen met vloeistof gevulde voorwerpen (bv. vazen) op of naast het apparaat. De combinatie van vloeistof en elektriciteit kan gevaarlijk zijn.
- De sleuven en openingen in de behuizing dienen voor de ventilatie. Dek deze openingen niet af (oververhitting, brandgevaar)!
- Leg de kabels zo neer dat niemand erop kan trappen of erover kan struikelen.
- Zorg voor voldoende vrije ruimte in de wandkast. Houd voor voldoende ventilatie rondom het apparaat een minimale afstand aan van 10 cm.
- Plaats en gebruik alle onderdelen op een stabiele, vlakke en trillingvrije ondergrond zodat het apparaat niet kan vallen.
- Voorkom verblinding, spiegelingen en te grote licht/donker contrasten om uw ogen te sparen en een aangename ergonomie op de werkplek te waarborgen.
- Neem tijdens het werken aan een beeldscherm regelmatig een pauze om spanningen en vermoeidheid te voorkomen.

## 4.3. Reparatie

- Neem contact op met de klantenservice, indien:
  - het netsnoer geschroeid of beschadigd is,
  - vloeistof in het apparaat is binnengedrongen,
  - het beeldscherm niet naar behoren functioneert,
  - het beeldscherm is gevallen of de behuizing is beschadigd.
- Laat de reparatie van uw beeldscherm uitsluitend over aan gekwalificeerd personeel.
- Indien een reparatie is vereist, neemt u uitsluitend contact op met onze geautoriseerde servicepartner.

## 4.4. Omgevingstemperatuur

- Het beeldscherm kan worden gebruikt bij een omgevingstemperatuur van 0°C tot +35°C en een relatieve luchtvochtigheid van 35% tot 80% (niet-condenserend).
- Uitgeschakeld kan het beeldscherm worden opgeslagen bij een temperatuur van -20°C tot +60°C.



### **GEVAAR!**

#### **Gevaar voor elektrische schok!**

Bij grote schommelingen in temperatuur of luchtvochtigheid kan het door condensatie tot vochtvorming in de netadapter komen waardoor kortsluiting kan ontstaan.

- ▶ Wacht nadat u het beeldscherm heeft vervoerd met de ingebruikname tot het zich aan de omgevingstemperatuur heeft aangepast.

---

## 4.5. Voeding



### **GEVAAR!**

#### **Gevaar voor elektrische schok!**

Ook bij een uitgeschakeld apparaat staan onderdelen van het apparaat onder spanning.

- ▶ Onderbreek de stroomvoorziening van uw pc of schakel alle spanning uit door de stekker van het netsnoer uit het stopcontact te halen.
- Sluit het beeldscherm alleen aan op een goed bereikbaar stopcontact met 100-240 V~ 50/60 Hz.
- Onderbreek de stroomvoorziening van uw beeldscherm door de stekker van het netsnoer uit het stopcontact te halen.



### **GEVAAR!**

#### **Gevaar voor elektrische schok!**

Binnenin het beeldscherm bevinden zich stroomvoerende onderdelen. Bij kortsluiting bestaat gevaar voor een elektrische schok of brand.

- ▶ De behuizing van het beeldscherm mag nooit worden geopend en er mogen geen voorwerpen door de openingen in de behuizing worden gestoken!
- Plaats geen voorwerpen op de kabels omdat deze daardoor beschadigd kunnen raken.
- Houd een afstand van minimaal één meter tussen het apparaat en hoogfrequente en magnetische storingsbronnen (televisietoestellen, luidsprekerboxen, mobiele telefoons etc.) aan om storingen in de werking en gegevensverlies te voorkomen.

## 5. Inhoud verpakking

Controleer de inhoud van de verpakking op volledigheid en stel ons binnen 14 dagen na aanschaf op de hoogte van eventueel ontbrekende onderdelen. Het door u gekochte pakket moet het volgende bevatten:

- Beeldscherm
- VGA-kabel
- DVI-kabel
- Audiokabel
- Netsnoer
- Voet
- Documentatie



### **GEVAAR!**

#### **Verstikkingsgevaar!**

Verpakkingsfolie kan worden ingeslikt of verkeerd worden gebruikt. Hierdoor bestaat gevaar voor verstikking!

- ▶ Houd het verpakkingsmateriaal, zoals folie of plastic zakken, uit de buurt van kinderen.

---

## 6. Overzicht van het apparaat

### 6.1. Voorkant

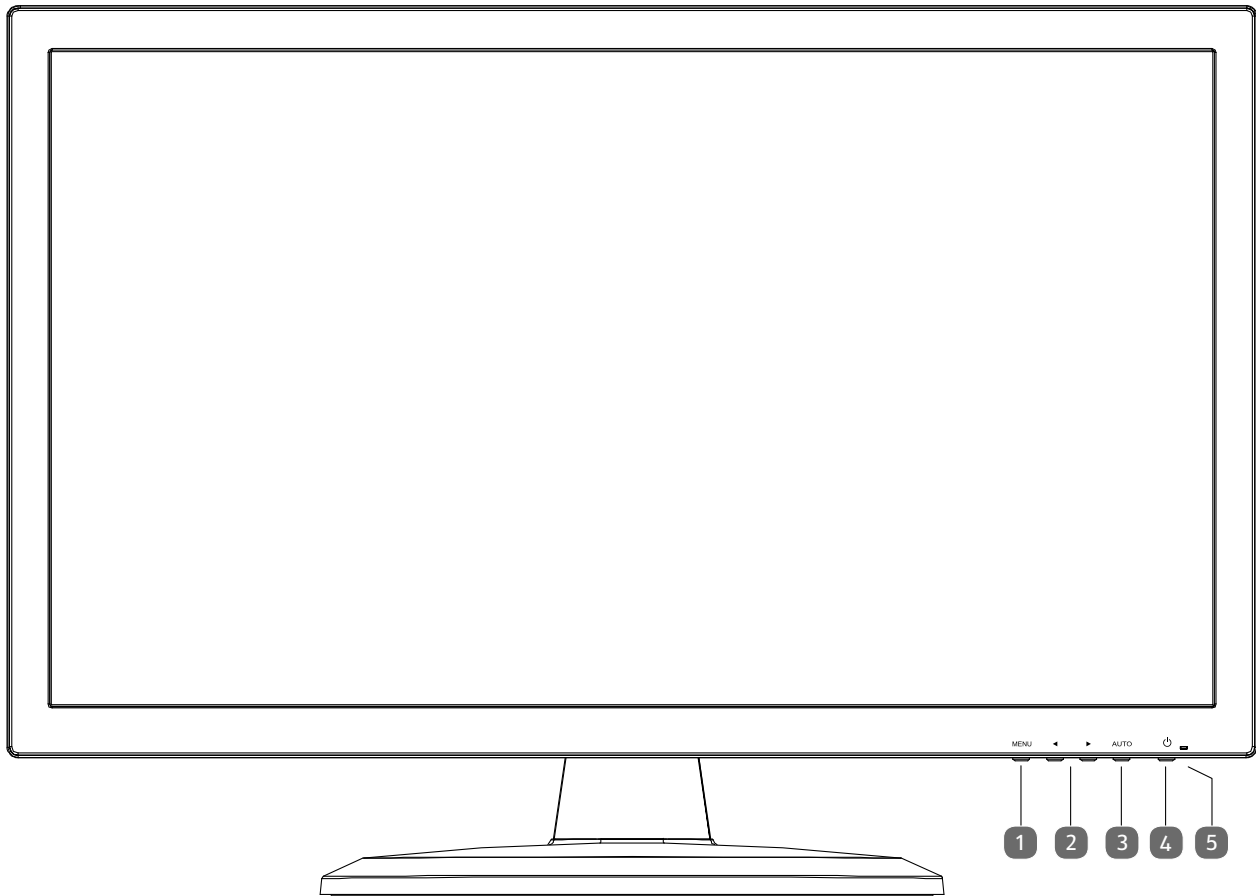

- 1) **MENU** – Met deze toets roept u het OSD (On Screen Display) op; invoeren bevestigen
- 2) ◀/▶ – Pijltjestoetsen om de waarden en keuzes op het menu te wijzigen;  
Met gesloten OSD: contrast-instelling ◀ en het volume regelen ▶
- 3) **AUTO** – Automatische aanpassing van afbeelding (niet met de DVI-aansluiting);  
Sluit het OSD-menu
- 4) ⏻ – Aan of in de standby-modus schakelen
- 5) Toont de operationele toestand aan (groen: ingeschakeld, oranje: stand-by)

## 6.2. Achterkant

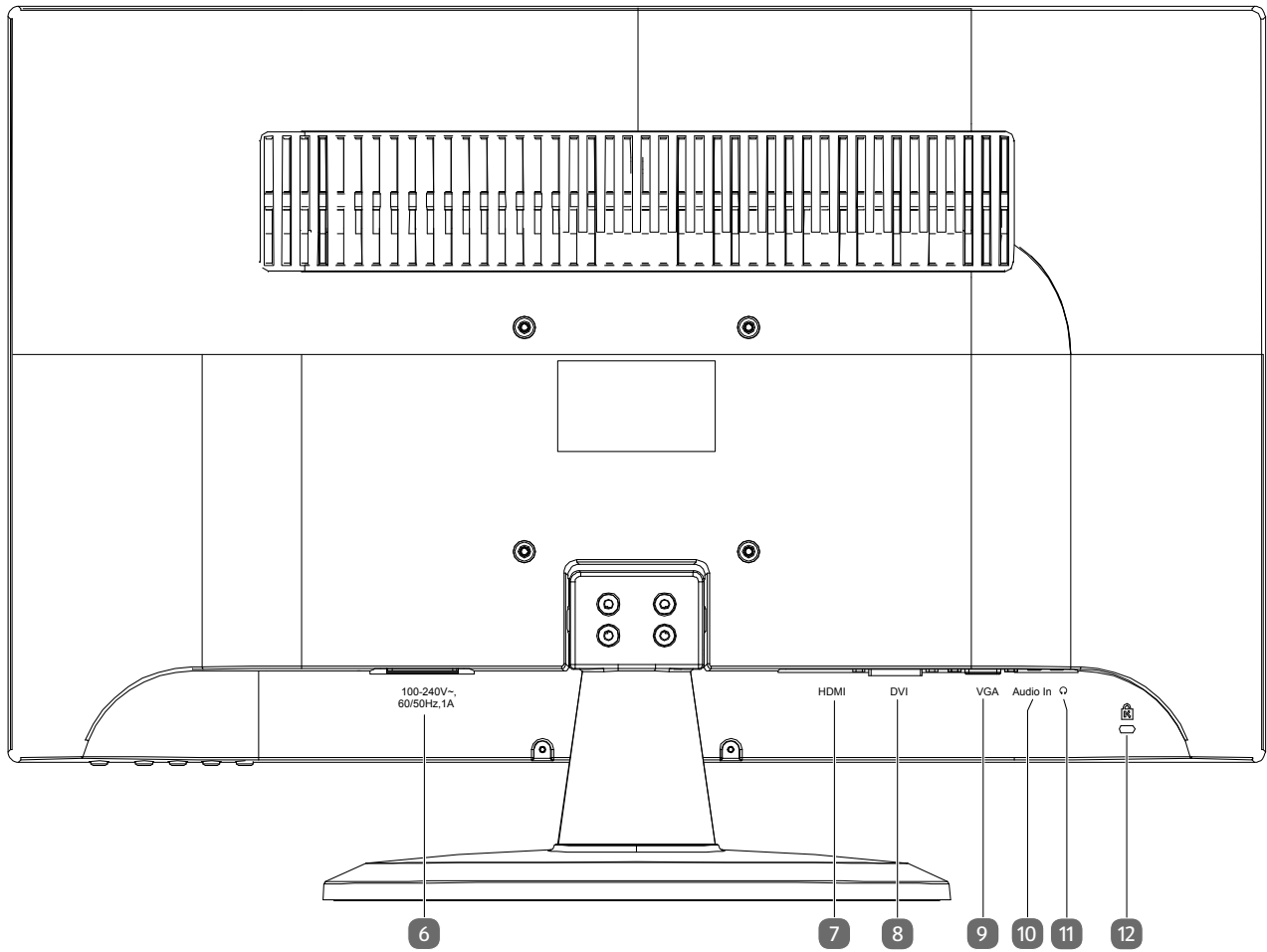

- 6) **100-240V~60/50HZ, 1A** – Netaansluiting
- 7) **HDMI** – HDMI-aansluiting
- 8) **DVI** – DVI-D aansluiting
- 9) **VGA** – VGA-aansluiting
- 10) **AUDIO IN** – Hoofdtelefoonaansluiting (3,5 mm stereo-klinkstekker)
- 11)  Hoofdtelefoonaansluiting



### **WAARSCHUWING!**

#### **Gevaar voor gehoorschade!**

Wanneer het apparaat langere tijd op een hoog geluidsvolume via een hoofdtelefoon wordt gebruikt, kan dit gehoorschade bij de luisteraar veroorzaken.

- ▶ Stel het geluidsvolume vóór de weergave in op de laagste stand.
- ▶ Start de weergave en verhoog het volume tot het niveau dat u aangenaam vindt.

- 12) Opening voor Kensington®-slot.



---

## 7. In gebruik nemen

### 7.1. Vóór het aansluiten van het beeldscherm

Het kan voorkomen dat uw oude beeldscherm een fysieke resolutie ondersteunt die het nieuwe beeldscherm niet ondersteunt. In dat geval verschijnt er na het aansluiten van uw nieuwe beeldscherm in eerste instantie geen goed beeld.

- ▶ Om dit te voorkomen, stelt u vóór het aansluiten van uw nieuwe beeldscherm via het besturingssysteem eventueel een fysieke resolutie in die zowel door het oude als het nieuwe beeldscherm wordt ondersteunt.

Een tabel met de resoluties die dit beeldscherm ondersteunt is opgenomen in hoofdstuk "Beeldschermresolutie instellen" op pagina 12.

### 7.2. Monteren van de voet

Bevestig de voet van het beeldscherm zoals afgebeeld op de onderstaande afbeelding. Voer deze stappen uit voordat u het beeldscherm aansluit.

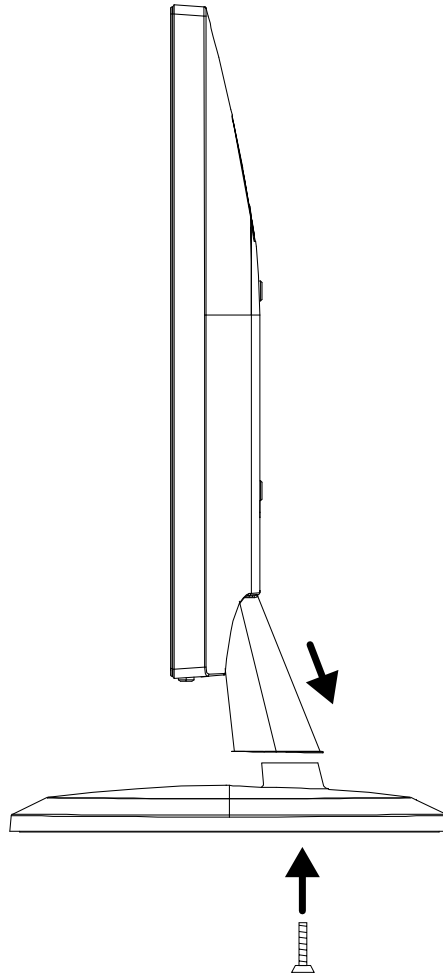

### 7.3. Beeldscherm opstellen

Het beeldscherm moet zodanig worden opgesteld dat spiegelingen, verblinding en sterke licht/donker contrasten worden vermeden. Raadpleeg de tekening om de locatie voor het beeldscherm te kiezen en een ergonomische zitpositie te waarborgen.

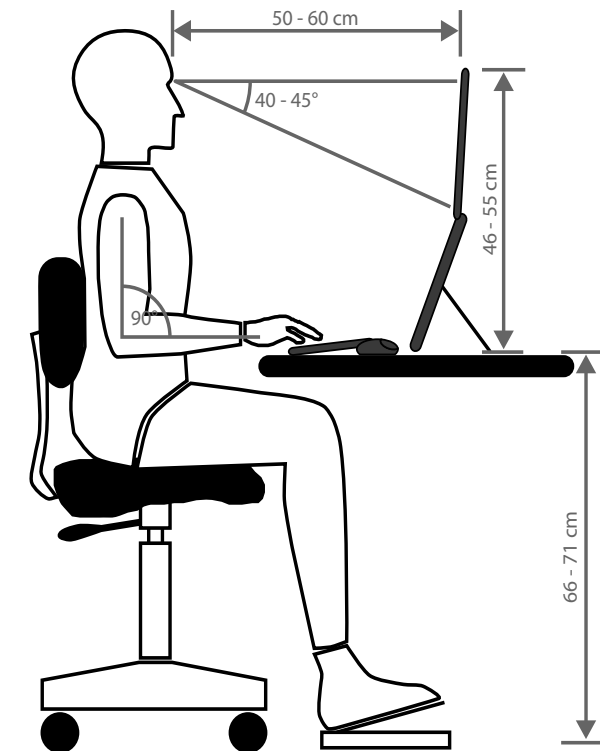

### 7.4. Beeldscherm aansluiten



#### OPMERKING!

Sluit de verbindingkabel uitsluitend aan als het beeldscherm en de computer uit staan om beschadigingen en storingen in de werking te voorkomen.

#### 7.4.1. Signaalkabel aansluiten

▶ Steek de signaalkabel in de bijbehorende VGA-, HDMI- of DVI-aansluitingen op de computer en het beeldscherm. Er kan altijd slechts één type aansluiting tegelijk worden gebruikt.

#### 7.4.2. Audiokabel aansluiten

▶ Steek de audiokabel in de bijbehorende audio-aansluitingen op de computer en het beeldscherm. Wanneer u gebruikmaakt van een HDMI-signaalkabel heeft u geen aparte audiokabel nodig.

#### 7.4.3. Voeding aansluiten

▶ Sluit het ene uiteinde van het meegeleverde netsnoer aan op het beeldscherm en vervolgens het andere uiteinde op het stopcontact. Het stopcontact moet zich in de directe omgeving van het beeldscherm bevinden en goed bereikbaar zijn (gebruik dezelfde groep als voor de computer).

### 7.5. Beeldscherm inschakelen

- ▶ Zet uw beeldscherm aan met de schakelaar  onderop het apparaat.
- ▶ Zet vervolgens uw computer aan.



#### OPMERKING!

Dit beeldscherm is uitgerust met sensortoetsen waar geen mechanische schakelaars in zitten. De schakelfunctie wordt uitgevoerd door de voelbare punten onder de symbolen kort aan te raken.

---

## 7.6. Beeldschermresolutie instellen

Het beeldscherm ondersteunt de fysieke resoluties die in de tabel zijn vermeld. De beeldverhouding van het scherm is 16:9. U krijgt een beeld zonder vertekening bij een resolutie van 1920 x 1080 pixels. Dit is een echt (native) 16:9 beeldformaat. Bij alle andere resoluties kunnen vertekeningen in het beeld of zwarte balken aan de beeldrand ontstaan.

- ▶ Stel de fysieke resolutie op uw computer in volgens de instructies van het besturingssysteem.

<b>Fysieke resolutie (pixels)</b>	<b>Verticale frequentie (Hz)</b>
<b>640 x 480</b>	60
<b>640 x 480</b>	72
<b>640 x 480</b>	75
<b>720 x 480</b>	60
<b>800 x 600</b>	60
<b>800 x 600</b>	72
<b>800 x 600</b>	75
<b>1024 x 768</b>	60
<b>1024 x 768</b>	70
<b>1024 x 768</b>	75
<b>1152 x 864</b>	60
<b>1280 x 720</b>	60
<b>1280 x 800</b>	60
<b>1280 x 960</b>	60
<b>1280 x 1024</b>	60
<b>1280 x 1024</b>	75
<b>1366 x 768</b>	60
<b>1680 x 1050</b>	60
<b>1920 x 1080</b>	60

## 8. Beeldschermmenu

Via het beeldschermmenu kunt u verschillende functies zoals voor het beeld, geluid of de taal instellen.

- ▶ Druk op de toets **MENU** om het OSD te activeren.
- ▶ Met de navigatietoetsen ◀/▶ kiest u de opties uit een menu.
- ▶ Bevestig uw keuze met de toets **MENU**.
- ▶ Druk op de toets **AUTO** om het OSD te verlaten.



### LET OP!

Het menu wordt automatisch uitgeschakeld wanneer u gedurende de ingestelde tijd geen toets op het beeldscherm indrukt.

### 8.1. Het OSD-menu

Hieronder worden de belangrijkste functies resp. instelmogelijkheden via het OSD uitgelegd.

	<b>CONTRAST</b>	stelt de witwaarde van de voorgrond van het beeldscherm in
	<b>HELDERHEID</b>	Om de helderheid van de video aan te passen
	<b>KLEURTEMPERATUUR</b>	Voor het kiezen van de optimale kleurtemperatuur en het verbeteren van de helderheid en kleurverzadiging.
	<b>AUTOM. AANPASSING</b> (niet met HDMI, DVI)	Voert een automatische beeldaanpassing uit (komt overeen met het gebruik van de toets <b>AUTO</b> ).
	<b>COLOR ADJUST</b> (niet met HDMI, DVI)	Voert een automatische kleuraanpassing uit (komt overeen met het gebruik van de toets <b>AUTO</b> ).
	<b>POSITIE H</b>	Uitsluitend in de modus VGA: Stel de positie van het beeld (positie hor./positie ver.) en beeldfrequentie / fase in.
	<b>POSITIE V</b>	
	<b>KLOK</b>	
	<b>FASE</b>	
	<b>TAAL</b>	Hiermee kan de gebruiker een keuze maken uit de beschikbare talen.
	<b>OSD-POSITIE H</b>	Voor de horizontale instelling van de OSD-positie.
	<b>OSD-POSITIE V</b>	voor de verticale instelling van de OSD-positie
	<b>OSD-WEERGAVEIJD</b>	Om het menu na het verstrijken van de vooraf ingestelde tijdsduur automatisch uit te schakelen
	<b>TRANSPARANTIE</b>	Maakt de transparante weergave van het menu mogelijk.
	<b>MODUS</b>	In verschillende beeldmodi wordt het beeld aangepast aan de betreffende toepassing: <b>STANDAARD</b> is geschikt voor algemene toepassingen. <b>SPEL</b> is optimaal voor PC-/TV-spellen. <b>VIDEO</b> is optimaal voor de weergave van speelfilms en bewegende beelden.
	<b>VOLUME</b>	Hiermee wordt het volume van de luidsprekers ingesteld.
	<b>SIGNAALBRON</b>	Stelt de signaalbron DVI of VGA.
	<b>BEELDVERHOUDING</b>	Selectie van de beeldverhouding van het beeld: <b>16:9</b> : Weergave in breedbeeldformaat <b>AUTO</b> : Automatische formaatinstelling <b>4:3</b> : Weergave in 4:3-formaat
	<b>DCR</b>	Hier kunt u de DCR-functie instellen (dynamisch contrast) uit / aan

<b>R</b> ↵	<b>HERSTELLEN</b>	Voor de herstellen van de fabrieksinstellingen.
	<b>ECO</b>	Energiebesparingsmodus ECO in- of uitschakelen.
	<b>AUTOM. UITSCHAKELING</b>	Wanneer deze functie is ingeschakeld, schakelt het apparaat na 4 uur zonder activiteit (geen bediening) automatisch naar stand-by
	<b>OVERDRIVE</b>	OD-functie (overdrive) in- en uitschakelen. Bij ingeschakelde functie wordt de reactietijd verlaagd van 5 ms (nom.) naar 2 ms (grey to grey, nom.)

## 9. Energiebesparing

Deze monitor kan worden omgeschakeld naar verschillende energiezuinige standen die door de computer resp. het besturingssysteem worden ingesteld. Dit voldoet aan de huidige eisen met betrekking tot beperking van het energieverbruik.

Deze monitor ondersteunt de volgende soorten energiezuinige standen:

Status	Vermogen (nominale waarde)	Kleur van de bedrijfstijd	Stand-by (ca.)
AAN	< 30 watt (max.)	Groen	-
STAND-BY	< 0,5 watt	Oranje	2 seconden
ADV. STAND-BY*	< 0,5 watt	-	5 seconden

\* Het apparaat wordt met behulp van de toets  aan de voorkant in de uitgebreide stand-by modus gezet.

Het beeldscherm blijft, afhankelijk van het besturingssysteem, zolang in de energiezuinige modus totdat u een toets indrukt of de muis beweegt. Het beeldscherm heeft voor het omschakelen vanuit stand-by tot aan de bedrijfsmodus ca. 2 seconden nodig.

---

## 10. Oplossen van problemen

Wanneer er problemen ontstaan met uw beeldscherm, controleert u eerst of het beeldscherm correct is geïnstalleerd. Wanneer de problemen blijven bestaan, vindt u in dit hoofdstuk informatie over mogelijke oplossingen.

### 10.1. Geen beeld of storingen in het beeld.

- Het netsnoer moet stevig in de aansluiting zitten en de schakelaar (indien aanwezig) moet ingeschakeld zijn.
- De computer moet ingeschakeld zijn en de verbindingkabels moeten stevig in de aansluitingen zitten.
- De ingestelde waarden van het besturingssysteem moeten geschikt zijn voor het beeldscherm. Om vervorming te voorkomen, kiest u een resolutie met een beeldverhouding van 16:9.
- Wanneer de beeldschermbeveiliging is ingeschakeld of de monitor op stand-by staat, drukt u op een willekeurige toets op het toetsenbord of beweegt u de muis.
- Verwijder storende apparatuur (draadloze telefoons, luidsprekerboxen etc.) uit de directe omgeving van het beeldscherm.

### 10.2. Verkeerde weergave; beeld is te donker of te licht

- Controleer de kleurinstellingen via het menu van het beeldscherm of het besturingssysteem van de computer.
- Kies de **AUTOM. AANPASSING** voor de optimale instellingen voor de helderheid en het contrast. Om de optimale instelling te vinden, moet de display een tekstpagina weergeven.

## 11. Reiniging

- Trek vóór het reinigen altijd de stekker en de aansluitkabels uit het stopcontact en de aansluitingen.
- Gebruik geen oplosmiddelen, bijtende of gasvormige schoonmaakmiddelen.
- Reinig het beeldscherm met een zachte, pluisvrije doek.
- Zorg dat er geen waterdruppels op het beeldscherm achterblijven. Water kan blijvende verkleuringen veroorzaken.
- Bewaar het verpakkingsmateriaal goed en gebruik alleen dit om het beeldscherm te vervoeren.



### LET OP!

De behuizing van het beeldscherm bevat geen onderdelen die moeten worden gereinigd of onderhouden.

## 12. Recycling en afvoer

Wanneer u vragen heeft over de juiste afvoer, kunt u contact opnemen met de verkoper of onze klantenservice.



### Verpakking

Het apparaat is verpakt ter bescherming tegen transportschade. Verpakkingen zijn grondstoffen en kunnen worden hergebruikt of terug worden gebracht in de grondstoffenkringloop.



### Apparaat

Afgedankte apparatuur mag niet met huishoudelijk afval worden afgevoerd. Volgens richtlijn 2012/19/EU moet oude apparatuur aan het einde van de levensduur volgens voorschrift worden afgevoerd. Hierbij worden de bruikbare grondstoffen in het apparaat voor recycling gescheiden waarmee de belasting van het milieu wordt beperkt. Lever het afgedankte apparaat voor recycling in bij een inzamelpunt voor elektrisch afval of een algemeen inzamelpunt voor recycling. Neem voor verdere informatie contact op met uw plaatselijke reinigingsdienst of met uw gemeente.

### 13. Pixelfouten bij beeldschermen

Bij TFT's met actieve matrix en een resolutie van 1920 x 1080 pixels, die zijn samengesteld uit elk drie subpixels (rood, groen, blauw), worden voor de aansturing in totaal ca. 6,2 miljoen transistoren gebruikt. Door dit zeer hoge aantal transistoren en het daarmee verbonden uiterst complexe productieproces kan er sporadisch sprake zijn van uitvallende of verkeerd aangestuurde pixels resp. afzonderlijke subpixels.

De norm EN 9241-307 definieert onder andere een algemeen geldende norm met betrekking tot het aantal pixelfouten. Pixelfouten worden onderverdeeld in vier klassen en drie soorten. Elke pixel is samengesteld uit drie subpixels met elk een primaire kleur (rood, groen, blauw)

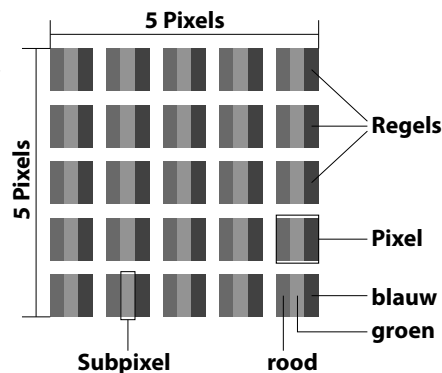

Pixelfoutklasse	Storing type 1 permanent brandende pixel	Storing type 2 permanent zwarte pixel	Fouttype 3 defecte subpixel	
			verlicht	zwart
0	0	0	0	0
I	1	1	2 1 0	1 3 5
II	2	2	5 5-n* 0	0 2xn* 10
III	5	15	50 50-n* 0	0 2xn* 100
IV	50	150	500 500-n* 0	0 2xn* 1000

n\*=1,5

In de tabel wordt het maximaal toegestane aantal pixelfouten op het beeldscherm vermeld zonder dat sprake is van een garantiegeval. Van een garantiegeval kan sprake zijn als het hierboven aangegeven aantal fouten in een categorie wordt overschreden.

### 14. Energy Star

Deze monitor voldoet aan de eisen van het ENERGY STAR® programma. Als ENERGY STAR® partner verzekert Medion dat dit toestel aan de ENERGY STAR® richtlijnen voor de optimalisatie van het energieverbruik voldoet.

---

## 15. Technische specificaties

### Beeldscherm

Model	P55061 (MD 20461)
Nominale spanning	100-240 V~ 50/60 Hz 1 A
Opgenomen vermogen (stand-by)	< 0,5 watt
Opgenomen vermogen (tijdens gebruik)	< 30 watt (max.)

### Afbeelding

Beeldschermafmetingen	59,9 cm (23,6"), TFT met led-backlighttechnologie
Beeldverhouding	16:9
Resolutie	1920 x 1080 pixels
Helderheid	300 cd/m <sup>2</sup> (nom.)
Contrast	1.000:1 (nom.)
Dynamisch contrast	30.000.000 : 1
Reactietijd	5 ms (nom.), 2 ms (Overdrive, nom.)

### Aansluitingen

RGB-ingang, analoog	VGA 15-Pin D-SUB
RGB-ingang, digitaal	DVI-D met HDCP decryptie HDMI-ingang met HDCP-decodering
Audio-ingang	3,5 mm stereo-ingang
Audio-uitgang	2x 1,5 W max. via luidsprekers, Hoofdtelefoonuitgang (3,5 mm aansluiting)

### Omgevingsomstandigheden

Temperaturen	tijdens bedrijf: 0°C ~ +35°C Niet in bedrijf: -20°C tot 40°C
Vochtigheid (niet condenserend)	tijdens bedrijf: < 80 % niet in bedrijf: < 90 %

### Afmetingen / Gewichten

Gewicht (met voet):	ca. 4,4 kg
Gewicht (zonder voet):	ca. 4,1 kg
Afmetingen met voet (B x H x D)	ca. 559 x 398 x 219 mm
Afmetingen zonder voet (B x H x D)	ca. 559 x 398 x 46 mm
Wandmontage:	Vesa-norm, gatafstand 100 x 100 mm <sup>1</sup>



---

<sup>1</sup> Wandhouder niet meegeleverd. Let er bij de montage op dat de schroeven niet groter zijn dan maat M4x16 mm.



## 15.1. Productgegevensblad

Conform verordening 1062/2010

**ENERG**  
енергия · ενεργεια

**MEDION**®

P55061(MD20461)  
MSN 30020747  
30020748  
30020749  
30020790

A+  
A  
B  
C  
D  
E  
F

**A**

ENERGIA · ЕНЕРГИЯ  
ΕΝΕΡΓΕΙΑ · ENERGIJA  
ENERGY · ENERGIE  
ENERGI

**20**  
Watt

**29**  
kWh/annum

**59.9**  
cm



**23.6**  
inch

2010/1062 - 2014

Opgenomen vermogen bij stand-by: 0,21 watt  
Opgenomen vermogen bij uitgeschakeld apparaat: 0,18 watt  
Fysieke resolutie: 1.920 x 1.080 pixels

---

## 16. Colofon

Copyright © 2016

Uitgave: 04-05-2016

Alle rechten voorbehouden.

Deze handleiding is auteursrechtelijk beschermd.

Vermenigvuldiging in mechanische, elektronische of enige andere vorm zonder schriftelijke toestemming van de fabrikant is verboden.

Het copyright berust bij de firma:

**Medion AG**

**Am Zehnthof 77**

**45307 Essen**

**Duitsland**

De handleiding is via de Service Hotline te bestellen en is via het serviceportal

[www.medion.com/nl/service/start/](http://www.medion.com/nl/service/start/) beschikbaar voor download.

U kunt ook de bovenstaande QR-code scannen en de handleiding via het serviceportal naar uw mobiele toestel downloaden.

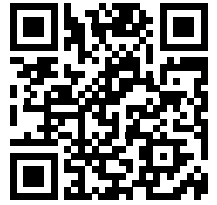

---

---

# Sommaire

<b>1.</b>	<b>À propos de ce mode d'emploi .....</b>	<b>22</b>
1.1.	Symboles et avertissements utilisés dans ce mode d'emploi.....	22
<b>2.</b>	<b>Utilisation conforme.....</b>	<b>22</b>
<b>3.</b>	<b>Déclaration de conformité .....</b>	<b>23</b>
<b>4.</b>	<b>Consignes de sécurité.....</b>	<b>23</b>
4.1.	Sécurité de fonctionnement.....	23
4.2.	Lieu d'installation .....	24
4.3.	Réparation .....	24
4.4.	Température ambiante .....	24
4.5.	Alimentation électrique .....	25
<b>5.</b>	<b>Contenu de l'emballage .....</b>	<b>25</b>
<b>6.</b>	<b>Vue d'ensemble de l'appareil.....</b>	<b>26</b>
6.1.	Face avant.....	26
6.2.	Face arrière.....	27
<b>7.</b>	<b>Mise en service.....</b>	<b>28</b>
7.1.	Avant le branchement de l'écran .....	28
7.2.	Montage du pied .....	28
7.3.	Mise en place de l'écran .....	29
7.4.	Branchement de l'écran.....	29
7.5.	Mise en marche de l'écran.....	29
7.6.	Réglage de la résolution d'écran.....	30
<b>8.</b>	<b>Menu d'écran.....</b>	<b>31</b>
8.1.	Le menu OSD.....	31
<b>9.</b>	<b>Dispositifs d'économie d'énergie .....</b>	<b>32</b>
<b>10.</b>	<b>Dépannage rapide .....</b>	<b>33</b>
10.1.	L'écran n'affiche pas d'image ou une image parasitée.....	33
10.2.	Affichage incorrect des couleurs ; l'image est trop claire ou trop sombre.....	33
<b>11.</b>	<b>Nettoyage.....</b>	<b>33</b>
<b>12.</b>	<b>Recyclage et élimination.....</b>	<b>33</b>
<b>13.</b>	<b>Pixels défectueux avec les écrans.....</b>	<b>34</b>
<b>14.</b>	<b>Energy Star.....</b>	<b>34</b>
<b>15.</b>	<b>Caractéristiques techniques .....</b>	<b>35</b>
15.1.	Fiche technique .....	36
<b>16.</b>	<b>Mentions légales.....</b>	<b>37</b>

# 1. À propos de ce mode d'emploi



Lisez attentivement le présent mode d'emploi et en particulier les consignes de sécurité avant de mettre l'appareil en service. Tenez compte des avertissements figurant sur l'appareil et dans le mode d'emploi. Gardez toujours ce mode d'emploi à portée de main. Si vous vendez ou donnez l'appareil, remettez impérativement aussi ce mode d'emploi au nouveau propriétaire.

## 1.1. Symboles et avertissements utilisés dans ce mode d'emploi

	<b>DANGER !</b> Avertissement d'un risque vital immédiat !
	<b>AVERTISSEMENT !</b> Avertissement d'un risque vital possible et/ou de blessures graves irréversibles !
	<b>ATTENTION !</b> Avertissement d'un risque possible de blessures moyennes à légères !
	<b>AVERTISSEMENT !</b> Avertissement d'un risque en cas d'écoute à un volume trop élevé !
	<b>REMARQUE !</b> Respecter les consignes pour éviter tout dommage matériel ! Informations supplémentaires pour l'utilisation de l'appareil !
	<b>REMARQUE !</b> Respecter les consignes du mode d'emploi !

## 2. Utilisation conforme

Le présent écran TFT sert exclusivement à la reproduction de signaux vidéo et audio d'appareils externes tels qu'ordinateurs, dont les prises et résolutions d'image concordent avec les caractéristiques techniques de l'écran TFT indiquées dans ce mode d'emploi. Toute autre utilisation est considérée comme non conforme.

- L'appareil est destiné exclusivement à un usage privé et non à une utilisation industrielle/commerciale.
- Cet appareil ne convient pas à l'utilisation sur des équipements de postes de travail à écran au sens du §2 du Règlement relatif aux postes de travail munis d'écrans de visualisation.

Veillez noter qu'en cas d'utilisation non conforme, la garantie est annulée :

- Ne transformez pas l'appareil sans notre accord et n'utilisez pas d'appareils supplémentaires autres que ceux que nous avons nous-mêmes autorisés ou livrés.
- Utilisez uniquement des pièces de rechange et accessoires que nous avons livrés ou autorisés.
- Tenez compte de toutes les informations contenues dans le présent mode d'emploi, en particulier des consignes de sécurité. Toute autre utilisation est considérée comme non conforme et peut entraîner des dommages corporels ou matériels.
- N'utilisez pas l'appareil dans des zones potentiellement explosives. En font p. ex. partie les installations de citernes, les zones de stockage de carburant ou les zones dans lesquelles des solvants sont traités. Cet appareil ne doit pas non plus être utilisé dans des zones où l'air contient des particules en suspension (p. ex. poussière de farine ou de bois).
- N'exposez pas l'appareil à des conditions extrêmes. À éviter :
  - Humidité de l'air élevée ou contact avec des liquides
  - Températures extrêmement hautes ou basses
  - Rayonnement direct du soleil
  - Feu nu

---

### 3. Déclaration de conformité

Par la présente, la société Medion AG déclare que le produit est conforme aux exigences européennes suivantes :

- Directive CEM 2014/30/UE
- Directive « Basse tension » 2014/35/UE
- Directive RoHS 2011/65/UE
- Directive sur l'écoconception 2009/125/CE (Règlement n° 1275/2008)  
Cet appareil n'est toutefois pas équipé d'une fonction complète de minimisation de la consommation conformément à la directive sur l'écoconception. Avec cette catégorie de produits, cette fonction est généralement définie et/ou spécifiée par le terminal raccordé (ordinateur personnel).

### 4. Consignes de sécurité

#### 4.1. Sécurité de fonctionnement

- Le présent appareil peut être utilisé par des enfants à partir de 8 ans et par des personnes à capacités physiques, sensorielles ou mentales restreintes ou manquant d'expériences et de connaissances s'ils sont surveillés ou s'ils ont reçu des instructions pour pouvoir utiliser l'appareil en toute sécurité et ont compris les dangers en résultant.
- Ne pas laisser les enfants jouer avec l'appareil. Le nettoyage et la maintenance de l'appareil par l'utilisateur ne doivent pas être exécutés sans surveillance par des enfants.



#### **DANGER !**

##### **Risque de suffocation !**

Les films d'emballage peuvent être avalés ou utilisés dans un autre but que celui prévu et présentent donc un risque de suffocation !

- ▶ Conservez les emballages tels que les films ou sachets en plastique hors de la portée des enfants.



#### **DANGER !**

##### **Risque de blessure !**

N'exercez pas de pression sur l'écran, qui risquerait de se briser.

- ▶ Enfilez des gants de protection pour ramasser les éclats de verre et envoyez les parties brisées à votre service après-vente afin d'en garantir le recyclage adéquat.
  - ▶ Lavez-vous ensuite les mains au savon, car il se peut que des produits chimiques s'échappent.
- Ne touchez pas l'écran avec les doigts ou avec des objets à arêtes vives afin d'éviter de l'endommager.

---

## 4.2. Lieu d'installation

- Gardez toujours l'écran et tous les périphériques raccordés à l'abri de l'humidité et évitez toute exposition à la poussière, la chaleur, le rayonnement direct du soleil et les sources de feu nues (bougies allumées ou similaire). Le non-respect de ces consignes peut entraîner des dysfonctionnements ou un endommagement de l'écran.
- N'utilisez jamais l'écran en plein air, des facteurs externes (pluie, neige, etc.) pourraient l'endommager.
- N'exposez pas l'appareil à des gouttes d'eau ou éclaboussures et ne posez aucun récipient rempli de liquide (vase ou similaire) sur ou à proximité de l'appareil. Du liquide pénétrant à l'intérieur de l'écran peut porter atteinte à la sécurité électrique.
- Les fentes et ouvertures de l'écran servent à son aération. Ne recouvrez pas ces ouvertures (risque de surchauffe et d'incendie) !
- Disposez les câbles de manière à ce que personne ne puisse marcher ou trébucher dessus.
- Si vous installez l'écran dans un élément mural, veillez à laisser des écarts assez grands : prévoyez une distance minimum de 10 cm tout autour de l'appareil afin de garantir une aération suffisante.
- Placez et utilisez tous les composants sur un support stable, plan et exempt de vibrations afin d'éviter que l'écran ne tombe.
- Évitez lumières aveuglantes, reflets et forts contrastes clairs/sombres afin de ménager vos yeux et d'assurer une ergonomie agréable de votre poste de travail.
- Faites régulièrement des pauses lorsque vous travaillez devant votre écran afin de prévenir contractions et fatigue.

## 4.3. Réparation

- Adressez-vous au service après-vente si :
  - le cordon d'alimentation a fondu ou est endommagé,
  - du liquide s'est infiltré à l'intérieur de l'écran,
  - l'écran ne fonctionne pas correctement,
  - l'écran est tombé ou le boîtier, endommagé.
- Faites réparer votre écran uniquement par un personnel qualifié.
- Si une réparation est nécessaire, adressez-vous uniquement à l'un de nos partenaires agréés pour le SAV.

## 4.4. Température ambiante

- Cet écran peut être utilisé à une température ambiante de 0 à +35° C et avec une humidité relative de l'air inférieure à 80 % (sans condensation).
- S'il est hors tension, l'écran peut être stocké à une température de -20 à +60° C.



### **DANGER !**

#### **Risque d'électrocution !**

En cas de fortes variations de température ou d'humidité, il est possible que, par condensation, de l'humidité se forme à l'intérieur de l'écran, pouvant provoquer un court-circuit.

- ▶ Après tout transport de l'écran, attendez que celui-ci soit à température ambiante avant de l'allumer.

---

## 4.5. Alimentation électrique



### **DANGER !**

#### **Risque d'électrocution !**

Certaines pièces de l'écran restent sous tension même s'il est éteint.

- ▶ Pour couper votre écran de l'alimentation en courant et pour le mettre totalement hors tension, débranchez la fiche d'alimentation de la prise de courant.
- Branchez l'écran uniquement sur une prise de terre de 100 - 240 V~, 50/60 Hz facilement accessible et située à proximité du lieu d'installation.
- Pour couper l'alimentation en courant de votre écran, débranchez la fiche d'alimentation de la prise de courant.



### **DANGER !**

#### **Risque d'électrocution !**

Des pièces conductrices de courant se trouvent à l'intérieur de l'écran. Ces pièces présentent un risque d'électrocution ou d'incendie en cas de court-circuitage accidentel.

- ▶ N'ouvrez donc jamais le boîtier de l'écran et n'introduisez aucun objet à l'intérieur de l'écran par les fentes et ouvertures !
- Ne posez aucun objet sur les câbles, ils pourraient être endommagés.
- Prévoyez au moins un mètre de distance entre l'appareil et les sources de brouillage hautes fréquences et magnétiques éventuelles (téléviseur, haut-parleurs, téléphone portable, etc.) afin d'éviter tout dysfonctionnement.

## 5. Contenu de l'emballage

Veuillez vérifier si la livraison est complète et nous informer dans un délai de quinze jours à compter de la date d'achat si ce n'est pas le cas. Avec le produit que vous venez d'acheter, vous recevez :

- Écran
- Câble VGA
- Câble DVI
- Câble audio
- Cordon d'alimentation
- Pied de l'écran
- Documentation



### **DANGER !**

#### **Risque de suffocation !**

Les films d'emballage peuvent être avalés ou utilisés dans un autre but que celui prévu et présentent donc un risque de suffocation !

- ▶ Conservez les emballages tels que les films ou sachets en plastique hors de la portée des enfants.



---

## 6. Vue d'ensemble de l'appareil

### 6.1. Face avant

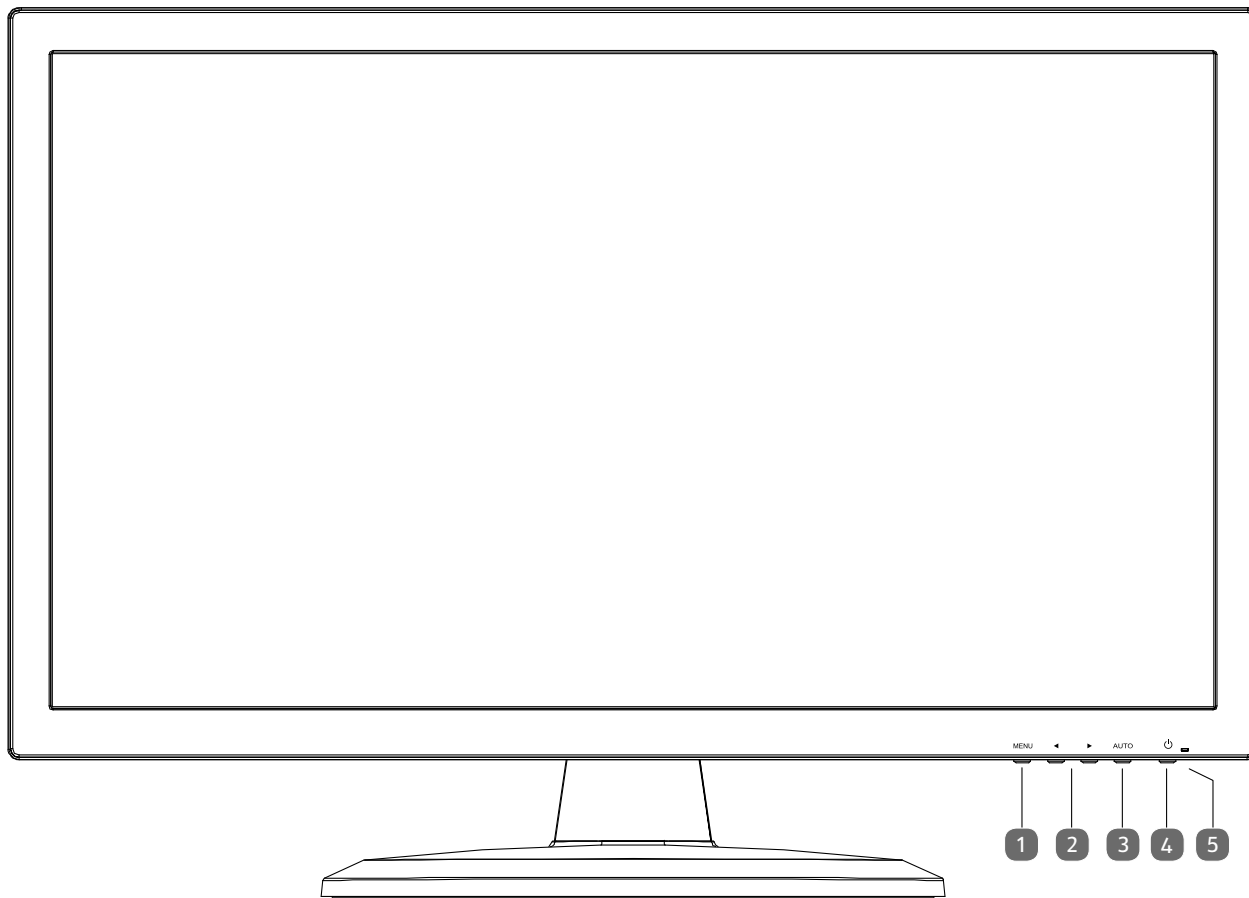

- 1) **MENU** – Ouvrir le menu OSD (On Screen Display) ; confirmer des saisies
- 2) ◀/▶ – Touches fléchées pour modifier les valeurs et sélectionner les options de menu lorsque le menu OSD est ouvert  
Si le menu OSD est fermé, ◀ permet de régler le contraste et ▶, le volume
- 3) **AUTO** – Adaptation automatique de l'image (pas avec le type de branchement DVI) ; fermer le menu OSD
- 4) ⏻ – Allumer l'écran ou le mettre en mode Veille
- 5) Indique l'état de fonctionnement (Vert : allumé, Orange : mode Veille)

## 6.2. Face arrière

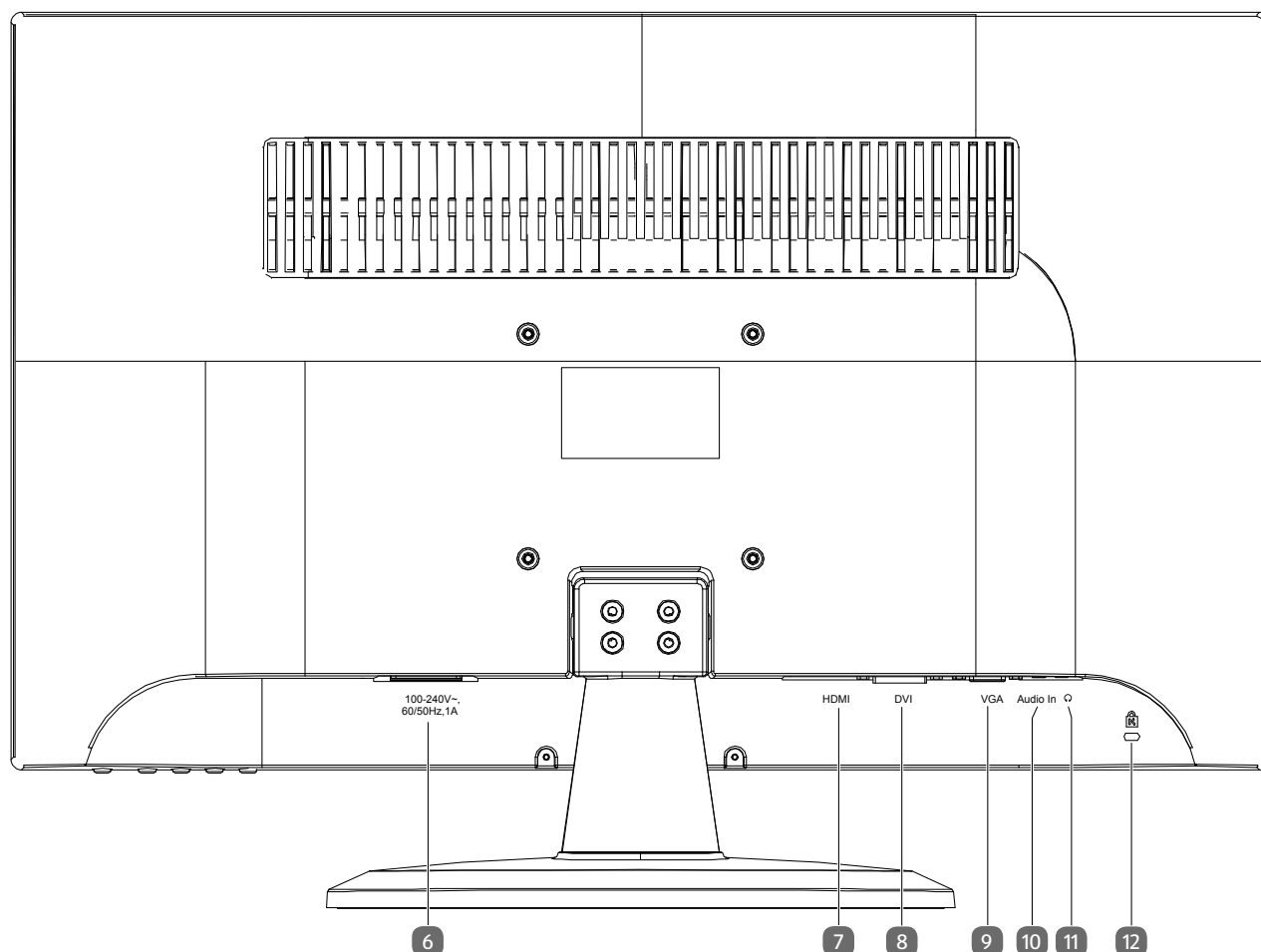

- 6) **100-240V~60/50HZ, 1A** – prise pour l'alimentation électrique
- 7) **HDMI** – port HDMI
- 8) **DVI** – port DVI-D
- 9) **VGA** – port VGA
- 10) **AUDIO IN** – prise audio (jack stéréo 3,5 mm)
- 11)  Prise casque



### **AVERTISSEMENT !**

#### **Risque de dommages auditifs !**

L'écoute avec un casque pendant une période prolongée à un volume élevé peut provoquer des troubles auditifs.

- ▶ Avant de lancer la lecture, réglez le volume sur le niveau le plus bas.
- ▶ Lancez la lecture et augmentez le volume à un niveau qui vous semble agréable.

- 12) Ouverture pour le verrouillage Kensington®

---

## 7. Mise en service

### 7.1. Avant le branchement de l'écran

Il est possible que votre ancien écran supporte une résolution physique qui n'est pas compatible avec votre nouvel écran. Une fois branché, votre nouvel écran n'affichera alors tout d'abord pas correctement l'image.

- Pour l'éviter, avant de brancher le nouvel écran, réglez si nécessaire dans votre système d'exploitation une résolution physique qui est supportée aussi bien par l'ancien que par le nouvel écran.

Vous trouverez un tableau des résolutions physiques compatibles avec le présent écran au chapitre « Réglage de la résolution d'écran » à la page 30.

### 7.2. Montage du pied

Fixez le pied de l'écran comme illustré. Attention : fixer le pied avant de brancher l'écran.

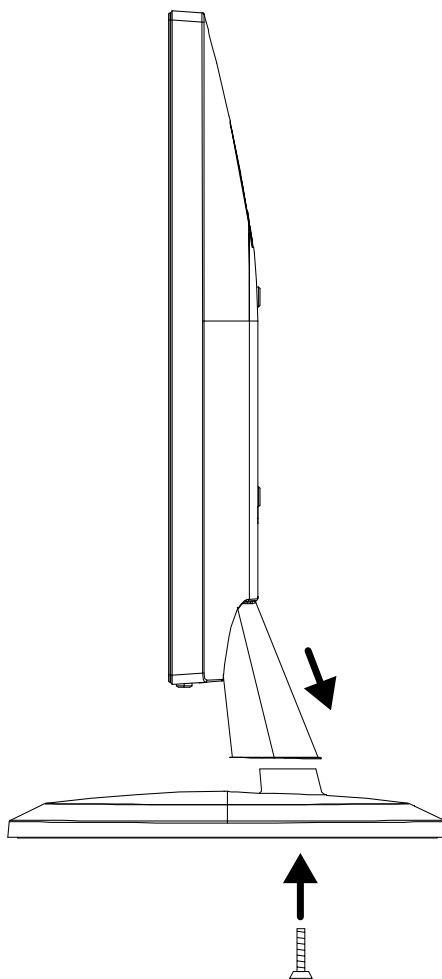

### 7.3. Mise en place de l'écran

L'écran doit être positionné de manière à éviter les effets d'éblouissement, les reflets et les forts contrastes clairs/sombres. Aidez-vous du dessin ci-dessous pour choisir l'endroit optimal d'installation de votre écran et une position d'assise ergonomique.

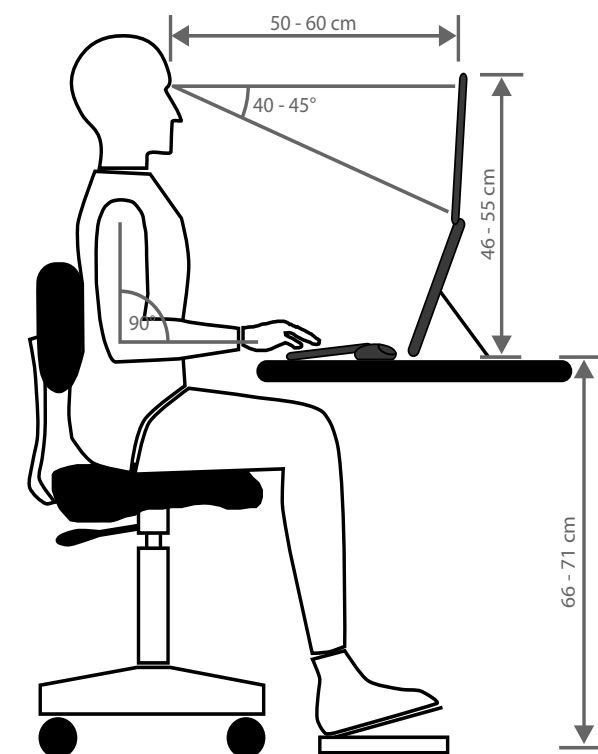

### 7.4. Branchement de l'écran



#### REMARQUE !

Raccordez les câbles de connexion uniquement lorsque l'écran et l'ordinateur sont éteints afin d'éviter tout dommage et tout dysfonctionnement.

#### 7.4.1. Raccordement du câble de signal

- ▶ Branchez le câble de signal sur le port VGA, HDMI ou DVI adéquat de votre ordinateur et de l'écran. Un seul type de branchement peut toujours être utilisé simultanément.

#### 7.4.2. Raccordement du câble audio

- ▶ Branchez le câble audio sur les prises audio adéquates de l'ordinateur et de l'écran. Si vous utilisez un câble de signal HDMI, vous n'avez pas besoin de câble audio séparé.

#### 7.4.3. Raccordement au secteur

- ▶ Raccordez une extrémité du cordon d'alimentation fourni à l'écran puis branchez l'autre extrémité sur une prise de courant adéquate. La prise de courant doit se trouver à proximité de l'écran et être facilement accessible (utiliser le même circuit que pour l'ordinateur).

### 7.5. Mise en marche de l'écran

- ▶ Allumez votre écran en appuyant sur le bouton  sur le devant de l'écran.
- ▶ Allumez ensuite votre ordinateur.



#### REMARQUE !

Cet écran est équipé de touches tactiles qui ne comportent pas de commutateurs mécaniques. Pour déclencher la fonction de ces touches, effleurer brièvement les points tactiles sous les symboles de touche.

---

## 7.6. Réglage de la résolution d'écran

Cet écran supporte les résolutions physiques mentionnées dans le tableau ci-dessous. Le format d'image de l'écran est 16/9. Pour obtenir une image sans distorsions, sélectionnez la résolution 1920 x 1080 pixels. Il s'agit ici d'un format d'image 16/9 natif. Avec toutes les autres résolutions, des distorsions de l'image peuvent se produire ou des barres noires, apparaître sur le bord de l'image.

- Réglez la résolution physique sur votre ordinateur en suivant les instructions dans votre système d'exploitation.

<b>Résolution physique (pixels)</b>	<b>Fréquence verticale (Hz)</b>
<b>640 x 480</b>	60
<b>640 x 480</b>	72
<b>640 x 480</b>	75
<b>720 x 480</b>	60
<b>800 x 600</b>	60
<b>800 x 600</b>	72
<b>800 x 600</b>	75
<b>1024 x 768</b>	60
<b>1024 x 768</b>	70
<b>1024 x 768</b>	75
<b>1152 x 864</b>	60
<b>1280 x 720</b>	60
<b>1280 x 800</b>	60
<b>1280 x 960</b>	60
<b>1280 x 1024</b>	60
<b>1280 x 1024</b>	75
<b>1366 x 768</b>	60
<b>1680 x 1050</b>	60
<b>1920 x 1080</b>	60

## 8. Menu d'écran

Le menu d'écran vous permet de régler différentes fonctions telles que l'image, le son ou la langue.

- ▶ Appuyez sur la touche **MENU** pour activer l'OSD.
- ▶ Pour sélectionner les options des menus, utilisez les touches ◀/▶.
- ▶ Confirmez votre sélection avec la touche **MENU**.
- ▶ Appuyez sur la touche **AUTO** pour quitter l'OSD.







### REMARQUE !

Le menu disparaît automatiquement si aucune touche de l'écran n'est actionnée pendant la durée préréglée.

### 8.1. Le menu OSD

Les principales fonctions ou possibilités de réglage de l'affichage à l'écran (OSD) sont expliquées ci-dessous.

	<b>CONTRASTE</b>	Régler le contraste de l'image.
	<b>LUMINOSITÉ</b>	Ajuster la luminosité de l'image.
	<b>TEMP. DES COULEURS</b>	Sélectionner la température des couleurs pour améliorer la luminosité et la saturation des couleurs.
	<b>AJUSTEMENT AUTO</b> (pas avec HDMI, DVI)	Exécute un ajustement automatique de l'image (correspond à la touche <b>AUTO</b> ).
	<b>AJUSTEMENT COULEURS</b> (pas avec HDMI, DVI)	Exécute un ajustement automatique des couleurs de l'image (correspond à la touche <b>AUTO</b> ).
	<b>POSITION H</b>	Uniquement en mode VGA : Réglez la position de l'image (Position Hor./Position Ver.) ainsi que la fréquence et la phase.
	<b>POSITION V</b>	
	<b>FRÉQUENCE</b>	
	<b>PHASE</b>	
	<b>LANGUE</b>	Permet à l'utilisateur de sélectionner une des langues disponibles.
	<b>OSD POS. H.</b>	Régler horizontalement la position de l'OSD.
	<b>OSD POS. V.</b>	Régler verticalement la position de l'OSD.
	<b>OSD DURÉE</b>	Fermer automatiquement le menu au bout d'une durée prédéfinie.
	<b>TRANSPARENCE</b>	Permet d'afficher le menu en transparence.
	<b>MODE</b>	Dans plusieurs modes, l'image est adaptée à l'application correspondante : <b>PC</b> convient pour les applications générales. <b>JEU</b> est idéal pour les jeux PC/TV. <b>FILM</b> est idéal pour la lecture de films et d'images en mouvement.
	<b>VOLUME SONORE</b>	Règle le volume des haut-parleurs.
	<b>SIGNAL SOURCE</b>	Règle la source de signal DVI ou VGA.
	<b>RATIO D'ASPECT</b>	Sélection du ratio d'aspect de l'image : <b>16:9</b> : affichage au format large <b>AUTO</b> : réglage automatique du format <b>4:3</b> : affichage au format 4:3
	<b>ACTIVE CONTRAST</b>	Vous pouvez ici activer ou désactiver le contraste dynamique

<b>R</b> ↵	<b>RÉINITIALISER</b>	Restaurer les réglages par défaut.
	<b>OVERDRIVE</b>	Fonction OD allumer et arrêt. Lorsque cette fonction est allumer, le temps de réaction est réduit de 5 ms à 2 ms
	<b>ECO</b>	Activer et désactiver le mode d'économie d'énergie ECO.
	<b>AUTO POWER OFF</b>	Si cette fonction est activée, l'appareil passe automatiquement en mode Veille au bout de 4 heures d'inactivité (aucune commande sur l'appareil)

## 9. Dispositifs d'économie d'énergie

Le présent écran dispose de différents états d'économie d'énergie qui sont respectivement spécifiés par l'ordinateur / le système d'exploitation, ce qui satisfait aux exigences actuelles en matière de réduction de la consommation d'énergie. L'écran est compatible avec les types suivants de mode d'économie d'énergie :

État	Puissance (valeur nominale)	Couleur de la LED de fonctionnement	Veille (env.)
ALLUMÉ	< 30 watts (max.)	Vert	-
VEILLE	< 0,5 watt	Orange	2 secondes
VEILLE PROLONGÉE*	< 0,5 watt	-	5 secondes

\* L'appareil se commute en mode Veille prolongée avec la touche  sur le devant de l'appareil.

L'écran reste en mode d'économie d'énergie (veille) – en fonction du système d'exploitation – jusqu'à l'activation du clavier ou de la souris. Pour commuter de l'état de veille à l'état de fonctionnement, l'écran a besoin d'environ 2 secondes.

---

## 10. Dépannage rapide

Si vous rencontrez des problèmes avec votre écran, assurez-vous tout d'abord que vous l'avez installé correctement. Si les problèmes persistent, lisez dans ce chapitre les informations concernant les solutions possibles.

### 10.1. L'écran n'affiche pas d'image ou une image parasitée

- La fiche du cordon d'alimentation doit être bien enfoncée dans la prise et l'interrupteur d'alimentation (si disponible) doit être allumé.
- L'ordinateur doit être allumé et les câbles de raccordement bien enfoncés dans les prises.
- Les valeurs réglées dans le système d'exploitation doivent être compatibles avec votre écran. Pour éviter des distorsions de l'image, sélectionnez une résolution au format 16/9.
- Si l'économiseur d'écran est activé ou que l'écran est en mode Veille, appuyez sur une touche quelconque du clavier ou déplacez la souris.
- Enlevez les appareils perturbateurs (téléphones portables, enceintes acoustiques, etc.) à proximité de votre écran.

### 10.2. Affichage incorrect des couleurs ; l'image est trop claire ou trop sombre

- Vérifiez les réglages des couleurs dans le menu d'écran ou dans le système d'exploitation de l'ordinateur.
- Sélectionnez **RÉGLAGE AUTOMATIQUE** pour optimiser les réglages de la luminosité et du contraste. Pour l'optimisation, l'écran doit afficher une page de texte.

## 11. Nettoyage

- Avant le nettoyage, débranchez toujours la fiche d'alimentation et tous les câbles de connexion.
- N'utilisez ni solvants ni détergents corrosifs ou gazeux.
- Nettoyez l'écran à l'aide d'un chiffon doux non pelucheux.
- Veillez à ne pas laisser de gouttes d'eau sur l'écran : l'eau peut provoquer une altération permanente des couleurs.
- Conservez soigneusement les emballages et utilisez uniquement ceux-ci pour transporter l'écran.



### REMARQUE !

Le boîtier de l'écran ne contient aucune pièce nécessitant un entretien ou un nettoyage.

## 12. Recyclage et élimination

Si vous avez des questions concernant l'élimination, veuillez vous adresser à votre point de vente ou à notre service après-vente.



### Emballage

L'appareil se trouve dans un emballage de protection afin d'éviter qu'il ne soit endommagé au cours du transport. Les emballages sont des matières premières et peuvent être recyclés ou réintégrés dans le circuit des matières premières.



### Appareil

Les appareils usagés ne doivent pas être jetés avec les déchets domestiques. Conformément à la directive 2012/19/UE, lorsque l'appareil est arrivé en fin de vie, il doit être recyclé de manière réglementaire. Les matériaux recyclables que contient l'appareil sont alors réutilisés, ce qui permet de ménager l'environnement. Remettez l'appareil usagé dans un centre de collecte des déchets d'équipements électriques et électroniques ou une déchetterie. Pour plus de renseignements, adressez-vous à votre entreprise de recyclage locale ou à votre municipalité.



### 13. Pixels défectueux avec les écrans

Les écrans TFT à matrice active d'une résolution de 1920 x 1080 pixels, se composant chacun de trois sous-pixels (rouge, vert, bleu), utilisent au total env. 6,2 millions de transistors de commande. Compte tenu de ce très grand nombre de transistors et des processus de fabrication extrêmement complexes qui y sont associés, il peut survenir par endroits des pertes ou un mauvais adressage de pixels ou de sous-pixels individuels.

La norme ISO 9241-307 propose entre autres une définition des caractéristiques relatives aux erreurs de pixels. Les erreurs de pixels sont répertoriées en quatre classes et trois types d'erreur. Chaque pixel se décompose à son tour en trois sous-pixels correspondant aux couleurs de base (rouge, vert, bleu).

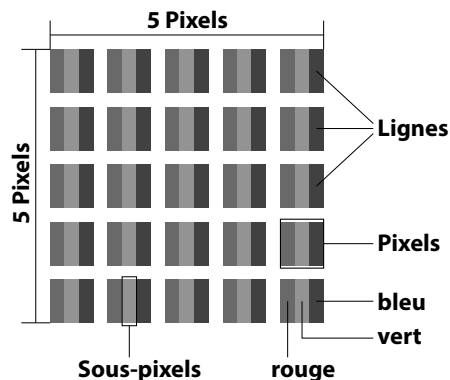

Classe d'erreurs de pixels	Erreur de type 1 Pixel allumé en permanence	Erreur de type 2 Pixel noir en permanence	Type d'erreur 3 Sous-pixel défectueux	
			Allumé	Noir
0	0	0	0	0
I	1	1	2 1 0	1 3 5
II	2	2	5 5-n* 0	0 2xn* 10
III	5	15	50 50-n* 0	0 2xn* 100
IV	50	150	500 500-n* 0	0 2xn* 1000

n\* = 1,5

Le tableau décrit le nombre d'erreurs de pixels maximum acceptable sur l'écran sans qu'il s'agisse d'un cas de garantie. On est, dans certaines conditions, en présence d'un cas de garantie lorsque le nombre de défauts indiqué ci-dessus est dépassé dans une catégorie.

### 14. Energy Star

Cet écran est conforme aux normes ENERGY STAR®. En tant que partenaire ENERGY STAR®, MEDION garantit que cet appareil répond aux normes ENERGY STAR® pour l'optimisation de la consommation d'électricité.

## 15. Caractéristiques techniques

### Appareil

Modèle	P55061 (MD 20461)
Tension nominale	100-240 V ~ 50/60 Hz 1 A
Consommation (veille)	< 0,5 watt
Consommation (fonctionnement)	< 30 watts (max.)

### Image

Taille de l'écran	59,9 cm (23,6"), TFT à rétro-éclairage LED
Rapport largeur/hauteur	16/9
Résolution	1920 x 1080 pixels
Luminosité	300 cd/m <sup>2</sup> (typ.)
Contraste	1 000:1 (typ.)
Contraste dynamique	30 000 000:1
Temps de réaction	5 ms (typ.), 2 ms (overdrive, typ.)

### Connexions

Entrée RGB, analogique	VGA D-SUB à 15 broches
Entrée RGB, numérique	DVI-D avec décodage HDCP
Entrée HDMI	HDMI avec décodage HDCP
Entrée audio	Entrée stéréo 3,5 mm
Sortie audio	2 x 1,5 W max. via haut-parleurs, sortie casque (prise 3,5 mm)

### Conditions ambiantes

Températures	En fonctionnement : 0° C ~ +35° C À l'arrêt : -20° C ~ +60° C
Humidité (sans condensation)	En fonctionnement : < 80 % À l'arrêt : < 90 %

### Dimensions / poids

Poids (avec pied)	Env. 4,4 kg
Poids (sans pied)	Env. 4,1 kg
Dimensions avec pied (l x H x P)	Env. 559 x 398 x 219 mm
Dimensions sans pied (l x H x P)	Env. 559 x 339 x 46 mm
Montage mural	Standard Vesa, distance entre les trous : 100 x 100 mm <sup>1</sup>



<sup>1</sup> Support mural non fourni. Lors du montage, veillez à ce que les vis ne dépassent pas la taille M4x16 mm.

## 15.1. Fiche technique

Conformément au Règlement n° 1062/2010

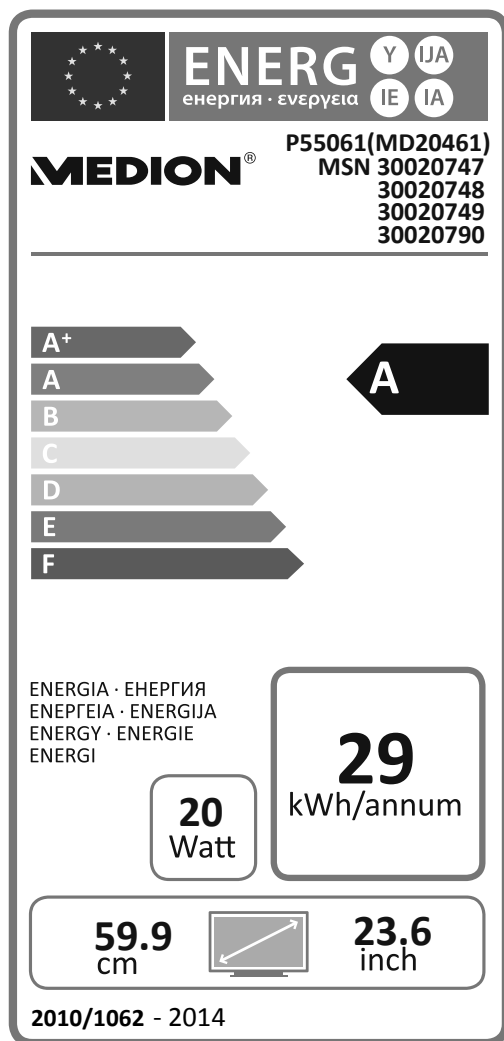

Consommation en veille : 0,21 watt  
Consommation à l'arrêt : 0,18 watt  
Résolution physique : 1920 x 1080 pixels

---

## 16. Mentions légales

Copyright © 2016

Situation : 04-05-2016

Tous droits réservés.

Le présent mode d'emploi est protégé par le copyright.

La reproduction sous forme mécanique, électronique ou sous toute autre forme que ce soit est interdite sans l'autorisation écrite du fabricant.

Le copyright est la propriété de la société :

**Medion AG**

**Am Zehnthof 77**

**45307 Essen**

**Allemagne**

Le mode d'emploi peut être à nouveau commandé via la hotline SAV et téléchargé sur le portail SAV [www.medion.com/fr/service/accueil/](http://www.medion.com/fr/service/accueil/).

Vous pouvez aussi scanner le code QR ci-dessus et charger le mode d'emploi sur votre terminal mobile via le portail SAV.

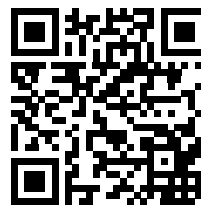

---

---

# Inhaltsverzeichnis

<b>1.</b>	<b>Zu dieser Anleitung .....</b>	<b>40</b>
1.1.	In dieser Anleitung verwendete Warnsymbole und Signalwörter .....	40
<b>2.</b>	<b>Bestimmungsgemäßer Gebrauch .....</b>	<b>40</b>
<b>3.</b>	<b>Konformitätsinformation.....</b>	<b>41</b>
<b>4.</b>	<b>Sicherheitshinweise .....</b>	<b>41</b>
4.1.	Betriebssicherheit .....	41
4.2.	Aufstellungsort .....	42
4.3.	Reparatur .....	42
4.4.	Umgebungstemperatur .....	42
4.5.	Stromversorgung .....	43
<b>5.</b>	<b>Lieferumfang .....</b>	<b>43</b>
<b>6.</b>	<b>Geräteübersicht .....</b>	<b>44</b>
6.1.	Vorderseite .....	44
6.2.	Rückseite .....	45
<b>7.</b>	<b>Inbetriebnahme.....</b>	<b>46</b>
7.1.	Vor dem Anschluss des Bildschirms .....	46
7.2.	Montage des Fußes .....	46
7.3.	Bildschirm aufstellen .....	47
7.4.	Bildschirm anschließen.....	47
7.5.	Bildschirm einschalten .....	47
7.6.	Bildschirmauflösung einstellen .....	48
<b>8.</b>	<b>Bildschirmenü.....</b>	<b>49</b>
8.1.	Das OSD-Menü.....	49
<b>9.</b>	<b>Stromspareinrichtungen.....</b>	<b>50</b>
<b>10.</b>	<b>Fehlerbehebung .....</b>	<b>51</b>
10.1.	Kein oder Störungen im Bild.....	51
10.2.	Fehlerhafte Farbdarstellung; Bild ist zu hell/zu dunkel.....	51
<b>11.</b>	<b>Reinigung .....</b>	<b>51</b>
<b>12.</b>	<b>Recycling und Entsorgung .....</b>	<b>51</b>
<b>13.</b>	<b>Pixelfehler bei Bildschirmen .....</b>	<b>52</b>
<b>14.</b>	<b>Energy Star .....</b>	<b>52</b>
<b>15.</b>	<b>Technische Daten.....</b>	<b>53</b>
15.1.	Produktdatenblatt .....	54
<b>16.</b>	<b>Impressum.....</b>	<b>55</b>

# 1. Zu dieser Anleitung



Lesen Sie vor Inbetriebnahme diese Anleitung und besonders die Sicherheitshinweise aufmerksam durch. Beachten Sie die Warnungen auf dem Gerät und in der Bedienungsanleitung. Bewahren Sie die Bedienungsanleitung immer in Reichweite auf. Wenn Sie das Gerät verkaufen oder weitergeben, händigen Sie unbedingt auch diese Anleitung aus.

## 1.1. In dieser Anleitung verwendete Warnsymbole und Signalwörter

	<b>GEFAHR!</b> Warnung vor unmittelbarer Lebensgefahr!
	<b>WARNUNG!</b> Warnung vor möglicher Lebensgefahr und/oder schweren irreversiblen Verletzungen!
	<b>VORSICHT!</b> Warnung vor möglichen mittleren und oder leichten Verletzungen!
	<b>WARNUNG!</b> Warnung vor Gefahr durch hohe Lautstärke!
	<b>HINWEIS!</b> Hinweise beachten, um Sachschaden zu vermeiden! Weiterführende Informationen für den Gebrauch des Gerätes!
	<b>HINWEIS!</b> Hinweise in der Bedienungsanleitung beachten!

## 2. Bestimmungsgemäßer Gebrauch

Der TFT Monitor dient ausschließlich der Wiedergabe von Video- und Audiosignalen externer Geräte wie z. B. Computern, deren Anschlüsse und Bildauflösungen mit den hier angegebenen technischen Daten des TFT Monitors übereinstimmen. Jede andere Verwendung ist nicht bestimmungsgemäß.

- Das Gerät ist nur für den privaten und nicht für den industriellen/kommerziellen Gebrauch bestimmt.
- Dieses Gerät ist nicht für den Einsatz an Bildschirmarbeitsplatzgeräten im Sinne §2 der Bildschirmarbeitsplatzverordnung geeignet.

Bitte beachten Sie, dass im Falle des nicht bestimmungsgemäßen Gebrauchs die Haftung erlischt:

- Bauen Sie das Gerät nicht ohne unsere Zustimmung um und verwenden Sie keine nicht von uns genehmigten oder gelieferten Zusatzgeräte.
- Verwenden Sie nur von uns gelieferte oder genehmigte Ersatz- und Zubehörteile.
- Beachten Sie alle Informationen in dieser Bedienungsanleitung, insbesondere die Sicherheitshinweise. Jede andere Bedienung gilt als nicht bestimmungsgemäß und kann zu Personen- oder Sachschäden führen.
- Benutzen Sie das Gerät nicht in explosionsgefährdeten Bereichen. Hierzu zählen z. B. Tankanlagen, Kraftstofflagerbereiche oder Bereiche, in denen Lösungsmittel verarbeitet werden. Auch in Bereichen mit teilchenbelasteter Luft (z.B. Mehl- oder Holzstaub) darf dieses Gerät nicht verwendet werden.
- Setzen Sie das Gerät keinen extremen Bedingungen aus. Zu vermeiden sind:
  - Hohe Luftfeuchtigkeit oder Nässe
  - Extrem hohe oder tiefe Temperaturen
  - Direkte Sonneneinstrahlung
  - Offenes Feuer

---

### 3. Konformitätsinformation

Hiermit erklärt die Medion AG, dass das Produkt mit den folgenden europäischen Anforderungen übereinstimmt:

- EMV-Richtlinie 2014/30/EU
- Niederspannungsrichtlinie 2014/35/EU
- RoHS-Richtlinie 2011/65/EU.
- Öko-Design Richtlinie 2009/125/EG (Verordnung 1275/2008)  
Allerdings ist dieses Gerät mit keiner vollständigen Funktion zur Minimierung des Verbrauchs gemäß der Ökodesign-Richtlinie ausgestattet. Diese Funktion wird in der Regel bei dieser Produktkategorie durch das angeschlossene Endgerät (Personal Computer) definiert bzw. vorgegeben.

### 4. Sicherheitshinweise

#### 4.1. Betriebssicherheit

- Dieses Gerät kann von Kindern ab 8 Jahren und darüber sowie von Personen mit verringerten physischen, sensorischen oder mentalen Fähigkeiten oder Mangel an Erfahrung und Wissen benutzt werden, wenn sie beaufsichtigt werden oder bezüglich des sicheren Gebrauchs des Gerätes unterwiesen wurden und die daraus resultierenden Gefahren verstanden haben.
- Kinder dürfen nicht mit dem Gerät spielen. Reinigung und Benutzer-Wartung dürfen nicht von Kindern ohne Beaufsichtigung durchgeführt werden.



#### **GEFAHR!**

##### **Erstickungsgefahr!**

Verpackungsfolien können verschluckt oder unsachgemäß benutzt werden, daher besteht Erstickungsgefahr!

- ▶ Halten Sie das Verpackungsmaterial, wie z.B. Folien oder Plastikbeutel von Kindern fern.



#### **GEFAHR!**

##### **Verletzungsgefahr!**

Bei übermäßigem Druck auf das Display besteht die Gefahr, dass es bricht!

- ▶ Packen Sie die geborstenen Teile mit Schutzhandschuhen ein und senden Sie diese zur fachgerechten Entsorgung an Ihr Service Center.
  - ▶ Waschen Sie anschließend Ihre Hände mit Seife, da nicht auszuschließen ist, dass Chemikalien austreten können.
- Berühren Sie den Bildschirm nicht mit den Fingern oder mit kantigen Gegenständen, um Beschädigungen zu vermeiden.



---

## 4.2. Aufstellungsort

- Halten Sie Ihren Bildschirm und alle angeschlossenen Geräte von Feuchtigkeit fern und vermeiden Sie Staub, Hitze, direkte Sonneneinstrahlung und offene Brandquellen (Kerzen oder ähnliches). Das Nichtbeachten dieser Hinweise kann zu Störungen oder zur Beschädigung des Bildschirms führen.
- Betreiben Sie Ihr Gerät nicht im Freien, da äußere Einflüsse, wie Regen, Schnee etc. das Gerät beschädigen könnten.
- Setzen Sie das Gerät nicht Tropf- oder Spritzwasser aus und stellen Sie keine mit Flüssigkeit gefüllten Gefäße (Vasen oder ähnliches) auf oder neben das Gerät. Eindringende Flüssigkeit kann die elektrische Sicherheit beeinträchtigen.
- Schlitze und Öffnungen des Bildschirms dienen der Belüftung. Decken Sie diese Öffnungen nicht ab (Überhitzung, Brandgefahr)!
- Verlegen Sie die Kabel so, dass niemand darauf treten, oder darüber stolpern kann.
- Achten Sie auf genügend große Abstände in der Schrankwand. Halten Sie einen Mindestabstand von 10 cm rund um das Gerät zur ausreichenden Belüftung ein.
- Stellen und betreiben Sie alle Komponenten auf einer stabilen, ebenen und vibrationsfreien Unterlage, um ein Herunterfallen des Bildschirms zu vermeiden.
- Vermeiden Sie Blendwirkungen, Spiegelungen und zu starke Hell-Dunkel-Kontraste, um Ihre Augen zu schonen und eine angenehme Arbeitsplatzergonomie zu gewährleisten.
- Machen Sie regelmäßig Pausen bei der Arbeit an Ihrem Bildschirm, um Verspannungen und Ermüdungen vorzubeugen.

## 4.3. Reparatur

- Wenden Sie sich an den Kundendienst, wenn:
  - das Netzkabel angeschmort oder beschädigt ist
  - Flüssigkeit in den Bildschirm eingedrungen ist
  - der Bildschirm nicht ordnungsgemäß funktioniert
  - der Bildschirm heruntergefallen, oder das Gehäuse beschädigt ist.
- Überlassen Sie die Reparatur Ihres Bildschirms ausschließlich qualifiziertem Fachpersonal.
- Im Falle einer notwendigen Reparatur wenden Sie sich bitte ausschließlich an unsere autorisierten Servicepartner.

## 4.4. Umgebungstemperatur

- Der Bildschirm kann bei einer Umgebungstemperatur von 0 °C bis +35 °C und bei einer relativen Luftfeuchtigkeit von < 80 % (nicht kondensierend) betrieben werden.
- Im ausgeschalteten Zustand kann der Bildschirm bei -20 °C bis +60 °C gelagert werden.



### **GEFAHR!**

#### **Stromschlaggefahr!**

Bei großen Temperatur- oder Feuchtigkeitsschwankungen kann es durch Kondensation zur Feuchtigkeitsbildung innerhalb des Bildschirms kommen, die einen elektrischen Kurzschluss verursachen kann.

- ▶ Warten Sie nach einem Transport des Bildschirms solange mit der Inbetriebnahme, bis das Gerät die Umgebungstemperatur angenommen hat.

---

## 4.5. Stromversorgung



### **GEFAHR!**

#### **Stromschlaggefahr!**

Auch bei ausgeschaltetem Gerät sind Teile des Gerätes unter Spannung.

- ▶ Um die Stromversorgung zu Ihrem Bildschirm zu unterbrechen, oder das Gerät gänzlich von Spannung freizuschalten, ziehen Sie den Netzstecker aus der Steckdose.
- Betreiben Sie den Bildschirm nur an einer leicht erreichbaren und in der Nähe befindlichen Schutzkontakt-Steckdose mit 100 - 240 V~, 50/60 Hz.
- Um die Stromversorgung zu Ihrem Bildschirm zu unterbrechen, ziehen Sie den Netzstecker aus der Steckdose.



### **GEFAHR!**

#### **Stromschlaggefahr!**

Im Inneren des Bildschirms befinden sich stromführende Teile. Bei diesen besteht durch unabsichtlichen Kurzschluss die Gefahr eines elektrischen Schlages oder eines Brandes.

- ▶ Öffnen Sie niemals das Gehäuse des Bildschirms und führen Sie keine Gegenstände durch die Schlitze und Öffnungen ins Innere des Bildschirms!
- Stellen Sie keine Gegenstände auf die Kabel, da diese sonst beschädigt werden könnten.
- Halten Sie mindestens einen Meter Abstand von hochfrequenten und magnetischen Störquellen (Fernsehgerät, Lautsprecherboxen, Mobiltelefon usw.), um Funktionsstörungen und Datenverlust zu vermeiden.

## 5. Lieferumfang

Bitte überprüfen Sie die Vollständigkeit der Lieferung und benachrichtigen Sie uns bitte innerhalb von 14 Tagen nach dem Kauf, falls die Lieferung nicht komplett ist. Mit dem von Ihnen erworbenen Bildschirm haben Sie erhalten:

- Bildschirm
- VGA-Kabel
- DVI-Kabel
- Audiokabel
- Netzanschlusskabel
- Bildschirmfuß
- Dokumentation



### **GEFAHR!**

#### **Erstickungsgefahr!**

Verpackungsfolien können verschluckt oder unsachgemäß benutzt werden, daher besteht Erstickungsgefahr!

- ▶ Halten Sie das Verpackungsmaterial, wie z.B. Folien oder Plastikbeutel von Kindern fern.

---

## 6. Geräteübersicht

### 6.1. Vorderseite

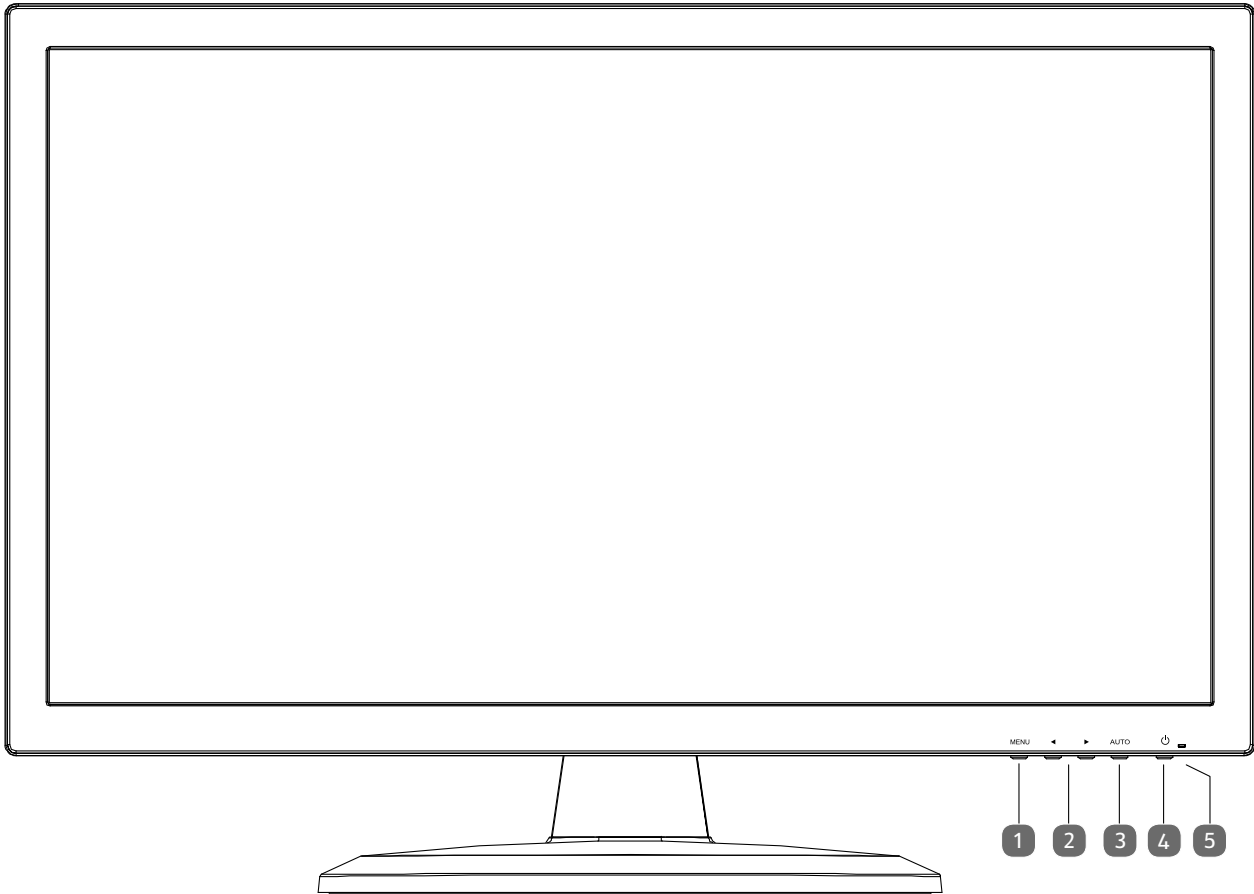

- 1) **MENU** – OSD-Menü öffnen (On Screen Display); Eingaben bestätigen
- 2) ◀/▶ – Pfeiltasten zur Änderung der Werte und Auswahl im Menü bei geöffnetem OSD-Menü  
Bei geschlossenem OSD-Menü wird mit ◀ die Helligkeit- und mit ▶ die Lautstärkeeinstellung aktiviert
- 3) **AUTO** – Automatische Abgleichung des Bildes (nur bei der Anschlussart VGA);  
Schließen des OSD-Menüs
- 4) ⏻ – Schaltet das Display in ein bzw. in den Standby-Modus
- 5) Zeigt den Betriebszustand an (grün: eingeschaltet, orange: Standby)

## 6.2. Rückseite

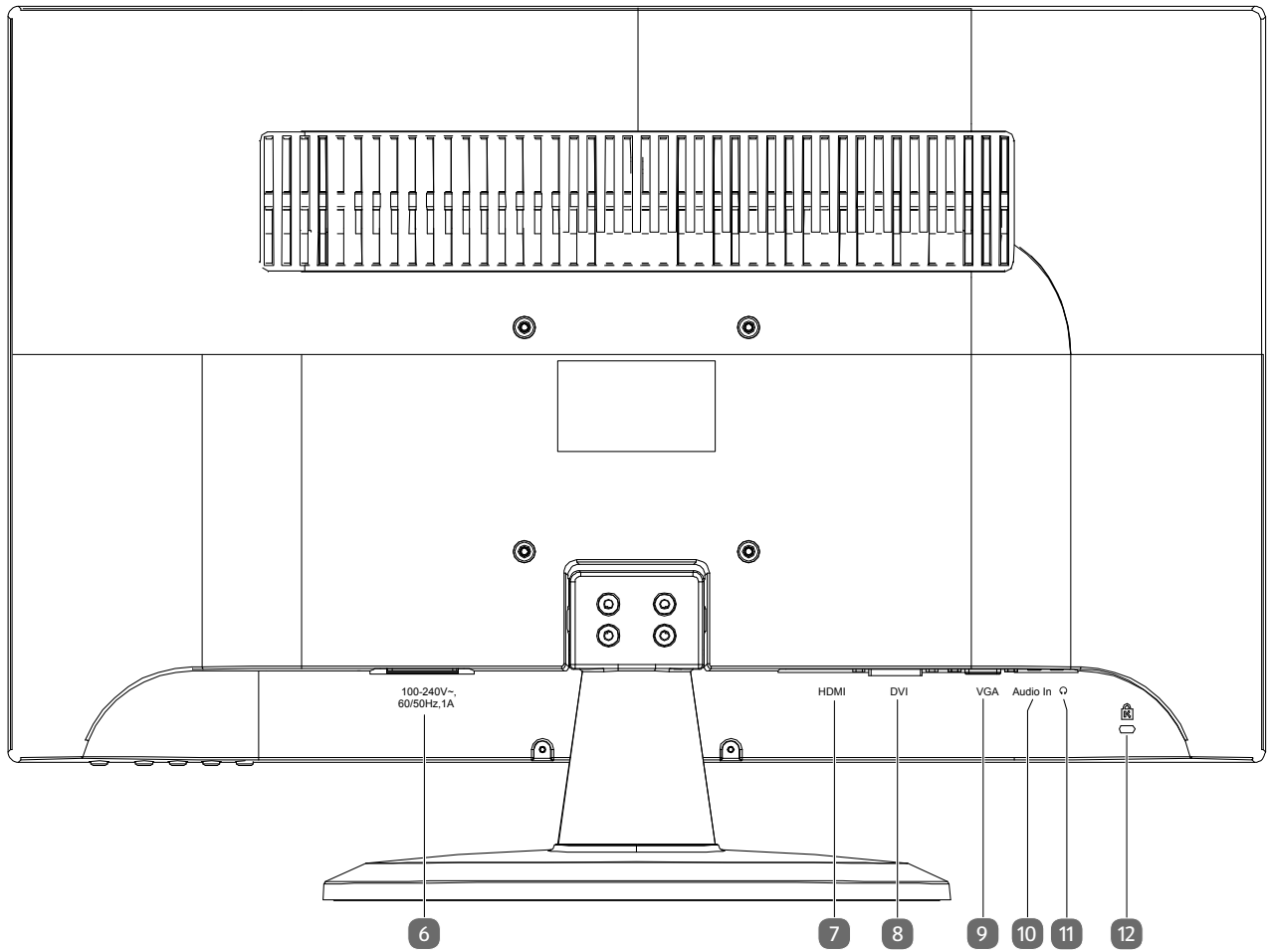

- 6) **100-240V~60/50HZ, 1A** – Anschluss für Stromversorgung
- 7) **HDMI** – HDMI-Anschluss
- 8) **DVI** – DVI-D-Anschluss
- 9) **VGA** – VGA-Anschluss
- 10) **AUDIO IN** – Audio-Anschluss (3,5 mm Stereoklinke)
- 11)  Kopfhöreranschluss



### **WARNUNG!**

#### **Gefahr von Hörschäden!**

Wenn ein Gerät längere Zeit mit erhöhter Lautstärke über einen Kopfhörer betrieben wird, kann das Schäden am Hörvermögen des Zuhörers verursachen

- ▶ Stellen Sie die Lautstärke vor der Wiedergabe auf den niedrigsten Wert ein.
- ▶ Starten Sie die Wiedergabe und erhöhen Sie die Lautstärke auf den Pegel, der für Sie angenehm ist.

- 12) Öffnung für Kensington® Schloss

---

## 7. Inbetriebnahme

### 7.1. Vor dem Anschluss des Bildschirms

Es kann vorkommen, dass Ihr bisheriger Bildschirm eine physikalische Auflösung unterstützt, die von Ihrem neuen Bildschirm nicht unterstützt wird. Dann erscheint nach dem Anschluss Ihres neuen Bildschirms zunächst kein korrektes Bild.

- ▶ Um dies zu vermeiden, stellen Sie vor dem Anschluss des neuen Bildschirms in Ihrem Betriebssystem ggf. eine physikalische Auflösung ein, die sowohl von dem alten, als auch von dem neuen Bildschirm unterstützt wird.

Eine Tabelle mit den von diesem Bildschirm unterstützten physikalischen Auflösungen finden Sie im Kapitel „Bildschirmauflösung einstellen“ auf Seite 48.

### 7.2. Montage des Fußes

Befestigen Sie den Bildschirmfuß wie in der Zeichnung abgebildet. Führen Sie diesen Schritt vor dem Anschluss des Bildschirms durch.

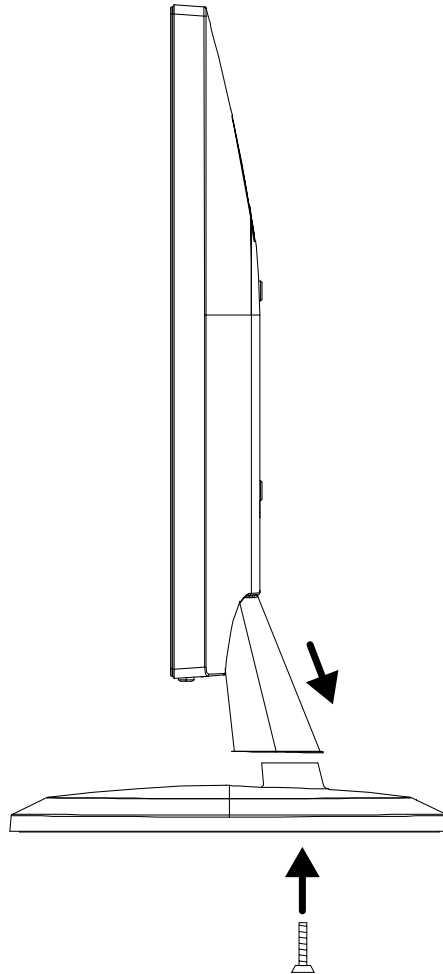

### 7.3. Bildschirm aufstellen

Der Bildschirm soll so aufgestellt sein, dass Spiegelungen, Blendungen und starke Hell-Dunkel-Kontraste vermieden werden. Nehmen Sie die Zeichnung zur Hilfe, um den Platz des Bildschirms optimal zu wählen und eine ergonomische Sitzposition zu erlangen.

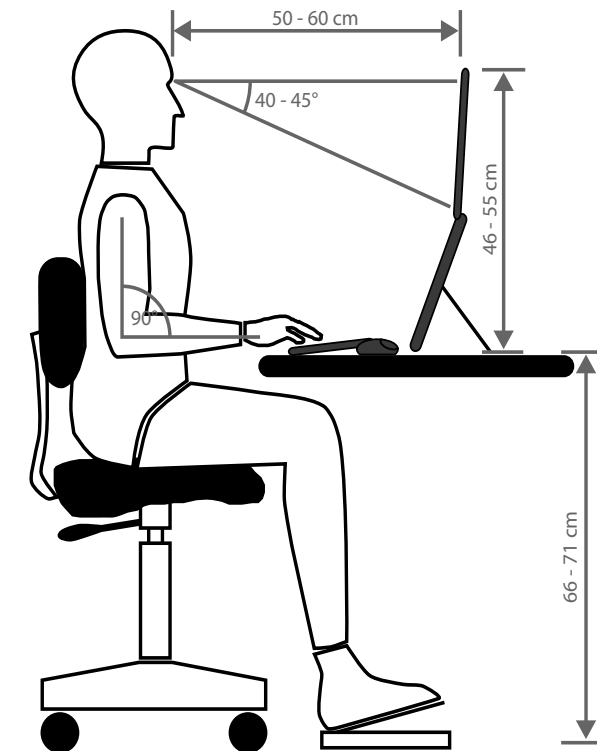

### 7.4. Bildschirm anschließen



#### HINWEIS!

Schließen Sie die Verbindungskabel nur bei ausgeschaltetem Bildschirm und Computer an, um Beschädigungen und Fehlfunktionen zu vermeiden.

#### 7.4.1. Signalkabel anschließen

▶ Stecken Sie das Signalkabel in die passenden VGA-, HDMI- oder DVI-Anschlüsse am Rechner und am Bildschirm. Es kann immer nur eine Anschlussart gleichzeitig verwendet werden.

#### 7.4.2. Audiokabel anschließen

▶ Stecken Sie das Audiokabel in die passenden Audiobuchsen am Computer und am Bildschirm ein. Sollten Sie ein HDMI-Signalkabel verwenden, benötigen Sie kein separates Audiokabel.

#### 7.4.3. Stromversorgung anschließen

▶ Verbinden Sie das eine Ende des mitgelieferten Netzkabels mit dem Bildschirm und anschließend das andere Ende mit einer passenden Steckdose. Die Netzsteckdose muss sich in der Nähe des Bildschirms befinden und leicht erreichbar sein (gleichen Stromkreis wie für den Rechner verwenden).

### 7.5. Bildschirm einschalten

- ▶ Schalten Sie Ihren Bildschirm am Schalter  an der Unterseite des Gerätes ein.
- ▶ Schalten Sie anschließend Ihren Computer ein.



#### HINWEIS!

Dieser Bildschirm ist mit Sensortasten ausgestattet, die keine mechanischen Schalter enthalten. Die Tastenfunktion wird durch kurzes Berühren der fühlbaren Punkte unterhalb der Tastensymbole ausgelöst.

---

## 7.6. Bildschirmauflösung einstellen

Der Bildschirm unterstützt die physikalischen Auflösungen, die in der Tabelle aufgeführt sind. Das Bildformat des Bildschirms ist 16:9. Ein verzerrungsfreies Bild erhalten Sie, wenn Sie die Auflösung 1920 x 1080 Bildpunkte wählen. Hier handelt es sich um ein natives 16:9-Bildformat. Bei allen anderen Auflösungen können Verzerrungen im Bild oder schwarze Balken am Rand des Bildes auftreten.

- ▶ Stellen Sie die physikalische Auflösung an Ihrem Rechner entsprechend den Anweisungen in Ihrem Betriebssystem ein.

<b>Physikalische Auflösung (Pixel)</b>	<b>Vertikale Frequenz (Hz)</b>
<b>640 x 480</b>	60
<b>640 x 480</b>	72
<b>640 x 480</b>	75
<b>720 x 480</b>	60
<b>800 x 600</b>	60
<b>800 x 600</b>	72
<b>800 x 600</b>	75
<b>1024 x 768</b>	60
<b>1024 x 768</b>	70
<b>1024 x 768</b>	75
<b>1152 x 864</b>	60
<b>1280 x 720</b>	60
<b>1280 x 800</b>	60
<b>1280 x 960</b>	60
<b>1280 x 1024</b>	60
<b>1280 x 1024</b>	75
<b>1366 x 768</b>	60
<b>1680 x 1050</b>	60
<b>1920 x 1080</b>	60

## 8. Bildschirmmenü

Über das Bildschirmmenü können Sie verschiedene Funktionen wie z. B. zum Bild, Ton oder zur Sprache einstellen.

- ▶ Drücken Sie die Taste **MENU**, um das OSD zu aktivieren.
- ▶ Mit den Tasten ◀/▶ wählen Sie die Optionen aus den Menüs.
- ▶ Bestätigen Sie Ihre Wahl mit der Taste **MENU**.
- ▶ Drücken Sie die Taste **AUTO**, um das OSD zu verlassen.







### HINWEIS!

Das Menü wird automatisch ausgeblendet, wenn Sie für die voreingestellte Zeit keine Taste am Bildschirm bedienen.

### 8.1. Das OSD-Menü

Nachfolgend werden die Hauptfunktionen bzw. Einstellmöglichkeiten über das OSD erläutert.

	<b>KONTRAST</b>	Zur Einstellung des Bildkontrastes.
	<b>HELLIGKEIT</b>	Zum Anpassen der Helligkeit des Bildes.
	<b>FARBTEMPERATUR</b>	Zur Auswahl der Farbtemperatur (Kalt, Normal, Warm, Benutzer).
	<b>AUTOM. ANPASSUNG</b> (nicht bei HDMI, DVI)	Führt eine automatische Bildanpassung durch (entspricht der Taste <b>AUTO</b> ).
	<b>AUTOM. FARBABGLEICH</b> (nicht bei HDMI, DVI)	Führt einen Automatischen Farbabgleich des Bildes durch (entspricht der Taste <b>AUTO</b> ).
	<b>POSITION H</b>	Nur im Modus VGA: Stellen Sie Position des Bildes (Position Hor./Position Ver.) sowie Takt und Phase ein.
	<b>POSITION V</b>	
	<b>TAKT</b>	
	<b>PHASE</b>	
	<b>SPRACHE</b>	Ermöglicht dem Benutzer, aus vorhandenen Sprachen auszuwählen.
	<b>OSD-POSITION H</b>	Zur horizontalen Einstellung der OSD-Position.
	<b>OSD-POSITION V</b>	Zur vertikalen Einstellung der OSD-Position.
	<b>OSD ANZEIGEZEIT</b>	Zum automatischen Abschalten des Menus nach Ablauf einer voreingestellten Zeitspanne (3 s bis 60 s)
	<b>TRANSPARENZ</b>	Ermöglicht die transparente Darstellung des Menüs.
	<b>MODUS</b>	In mehreren Bildmodi wird das Bild an die entsprechende Anwendung angepasst: <b>STANDARD</b> ist für allgemeine Anwendungen geeignet. <b>SPIEL</b> ist optimal für PC-/TV-Spiele. <b>VIDEO</b> ist optimal für die Wiedergabe von Spielfilmen und bewegten Bildern.
	<b>LAUTSTÄRKE</b>	Stellt die Lautstärke der Lautsprecher ein.
	<b>SIGNAL QUELLE</b>	Stellt die Signalquelle DVI, HDMI oder VGA ein.
	<b>SEITEN-VERHÄLTNISS</b>	Auswahl des Seitenverhältnisses des Bildes: <b>16:9</b> : Darstellung im Breitbildformat <b>AUTO</b> : Automatische Formateinstellung <b>4:3</b> : Darstellung im 4:3-Format.
	<b>DYNAMISCHER KONTRAST</b>	Hier können Sie den dynamischen Kontrast (DCR) ein- und ausschalten



<b>R</b> ↩	<b>ZURÜCKSETZEN</b>	Zur Wiederherstellung der Werkseinstellungen.
	<b>OVERDRIVE</b>	OD-Funktion (Overdrive) ein- und ausschalten. Bei eingeschalteter Funktion wird die Reaktionszeit von 5 ms auf 2 ms herabgesetzt
	<b>ECO</b>	Energiesparmodus ECO ein-und ausschalten.
	<b>AUTOM. AUSSCHALTEN</b>	Ist die Funktion aktiviert, schaltet das Gerät nach 4 Stunden Inaktivität (keine Bedienung am Gerät) automatisch in den Standby-Modus.

## 9. Stromspareinrichtungen

Dieser Bildschirm schaltet in verschiedene Stromsparezustände, die vom jeweiligen Rechner / Betriebssystem vorgegeben werden. Dies entspricht den aktuellen Anforderungen zur Reduzierung des Energieverbrauchs.

Der Bildschirm unterstützt die folgenden Arten von Stromsparmodi:

Status	Leistung (Nennwert)	Farbe der Betriebsanzeige	Bereitschaft (ca.)
EIN	< 30 Watt (max.)	grün	-
STANDBY	< 0,5 Watt	orange	2 Sekunden
ERW. STANDBY*	< 0,5 Watt	-	5 Sekunden

\* Das Gerät wird über die Taste  an der Vorderseite des Gerätes in den erweiterten Standby-Modus geschaltet

Der Bildschirm bleibt abhängig vom Betriebssystem solange im Stromsparezustand, bis Sie eine Taste auf der Tastatur drücken oder die Maus bewegen. Der Bildschirm benötigt zum Umschalten vom Standby-Betrieb bis zum Betriebsmodus „Ein“ etwa 2 Sekunden.

---

## 10. Fehlerbehebung

Wenn Probleme mit Ihrem Bildschirm auftreten, vergewissern Sie sich, dass der Bildschirm ordnungsgemäß installiert ist. Bleiben die Probleme bestehen, lesen Sie in diesem Kapitel die Informationen zu möglichen Lösungen.

### 10.1. Kein oder Störungen im Bild

- Das Netzkabel muss fest in der Buchse sitzen und der Netzschalter (sofern vorhanden) muss eingeschaltet sein.
- Der Rechner muss eingeschaltet sein und die Verbindungskabel fest in den Buchsen sitzen.
- Die eingestellten Werte des Betriebssystems müssen für den Bildschirm geeignet sein. Um Verzerrungen zu vermeiden, wählen sie eine Auflösung im Format 16:9.
- Sollte der Bildschirmschoner aktiviert sein oder sich der Bildschirm im Standby-Betrieb befinden, drücken Sie eine beliebige Taste auf der Tastatur oder bewegen Sie die Maus
- Entfernen Sie störende Geräte (Funktelefone, Lautsprecherboxen etc.) aus der Nähe Ihres Bildschirms.
- Wenn Stifte an der VGA-Buchse verbogen sind, wenden Sie sich bitte an Ihren Kundendienst.

### 10.2. Fehlerhafte Farbdarstellung; Bild ist zu hell/zu dunkel

- Überprüfen Sie die Farbeinstellungen im Menü des Bildschirms oder im Betriebssystem des Rechners.
- Wählen Sie **AUTOM. ANPASSUNG**, um die Einstellungen für Helligkeit und Kontrast zu optimieren. Zur Optimierung sollte das Display eine Textseite anzeigen.
- Wenn Stifte an der VGA-Buchse verbogen sind, wenden Sie sich bitte an Ihren Kundendienst.

## 11. Reinigung

- Ziehen Sie vor dem Reinigen immer den Netzstecker und alle Verbindungskabel.
- Verwenden Sie keine Lösungsmittel, ätzende oder gasförmige Reinigungsmittel.
- Reinigen Sie den Bildschirm mit einem weichen, fusselfreien Tuch.
- Achten Sie darauf, dass keine Wassertröpfchen auf dem Bildschirm zurückbleiben. Wasser kann dauerhafte Verfärbungen verursachen.
- Bewahren Sie das Verpackungsmaterial gut auf und benutzen Sie ausschließlich dieses, um den Bildschirm zu transportieren.



### HINWEIS!

Es befinden sich keine zu wartenden oder zu reinigenden Teile innerhalb des Bildschirmgehäuses.

## 12. Recycling und Entsorgung

Wenn Sie Fragen zur Entsorgung haben, wenden Sie sich bitte an Ihre Verkaufsstelle oder an unseren Service.



### Verpackung

Das Gerät befindet sich zum Schutz vor Transportschäden in einer Verpackung. Verpackungen sind Rohstoffe, somit wiederverwendungsfähig und können dem Rohstoffkreislauf zugeführt werden.



### Gerät

Altgeräte dürfen nicht im normalen Hausmüll entsorgt werden. Entsprechend Richtlinie 2012/19/EU ist das Gerät am Ende seiner Lebensdauer einer geordneten Entsorgung zuzuführen. Dabei werden im Gerät enthaltene Wertstoffe der Wiederverwertung zugeführt und die Belastung der Umwelt vermieden. Geben Sie das Altgerät an einer Sammelstelle für Elektroschrott oder einem Wertstoffhof ab. Wenden Sie sich für nähere Auskünfte an Ihr örtliches Entsorgungsunternehmen oder Ihre kommunale Verwaltung.

### 13. Pixelfehler bei Bildschirmen

Bei Aktiv Matrix TFTs mit einer Auflösung von 1920 x 1080 Pixeln, welche sich aus je drei Sub-Pixeln (rot, grün, blau) zusammensetzen, kommen insgesamt ca. 6,2 Mio. Ansteuertransistoren zum Einsatz. Aufgrund dieser sehr hohen Anzahl von Transistoren und des damit verbundenen äußerst komplexen Fertigungsprozesses, kann es vereinzelt zu einem Ausfall oder zur fälschlichen Ansteuerung von Pixeln bzw. einzelnen Sub-Pixeln kommen.

Der ISO-Standard ISO 9241-307 definiert u.a. allgemein gültige Vorgaben in Bezug auf Pixelfehler. Die Pixelfehler werden in vier Fehlerklassen und drei Fehlertypen kategorisiert. Jeder einzelne Pixel setzt sich wiederum aus drei Sub-Pixeln mit je einer Grundfarbe (Rot, Grün, Blau) zusammen.

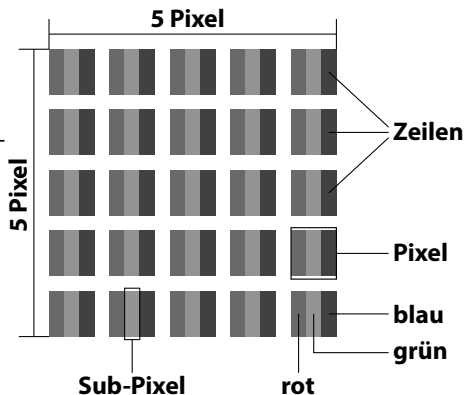

Pixelfehlerklasse	Fehlertyp 1 ständig leuchtender Pixel	Fehlertyp 2 ständig schwarzer Pixel	Fehlertyp 3 defekter Subpixel	
			leuchtend	schwarz
0	0	0	0	0
I	1	1	2 1 0	1 3 5
II	2	2	5 5-n* 0	0 2xn* 10
III	5	15	50 50-n* 0	0 2xn* 100
IV	50	150	500 500-n* 0	0 2xn* 1000

n\* = 1,5

Die Tabelle beschreibt die maximale Pixelfehler-Anzahl, die auf dem Bildschirm auftreten darf, ohne dass es sich um einen Garantiefall handelt. Ein Garantiefall liegt u. U. vor, wenn die oben angegebene Fehleranzahl in einer Kategorie überschritten ist.

### 14. Energy Star

Dieser Monitor ist ENERGY STAR®-konform. MEDION versichert als ENERGY STAR®-Partner, dass dieses Gerät den ENERGY STAR®- Richtlinien zur Optimierung des Stromverbrauchs entspricht.

## 15. Technische Daten

### Gerät

Modell	P55061 (MD 20461)
Nennspannung	100-240 V ~ 50/60 Hz 1 A
Leistungsaufnahme (Stand-by)	< 0,5 Watt
Leistungsaufnahme (im Betrieb)	< 30 Watt (max.)

### Bild

Bildschirmgröße	59,9 cm (23,6"), TFT mit LED-backlight
Seitenverhältnis	16:9
Auflösung	1920 x 1080 Pixel
Helligkeit	300 cd/m <sup>2</sup> (typ.)
Kontrast	1.000:1 (typ.)
Dynamischer Kontrast	30.000.000:1
Reaktionszeit	5 ms (typ.), 2 ms (Overdrive, typ.)

### Anschlüsse

RGB-Eingang, analog	VGA 15-Pin D-SUB
RGB-Eingang, digital	DVI-D mit HDCP Entschlüsselung
HDMI Eingang	HDMI mit HDCP Entschlüsselung
Audio Eingang	3,5 mm Stereoeingang
Audio Ausgabe	2 x 1,5 W max. über Lautsprecher, Kopfhörerausgang (3,5 mm Anschluss)

### Umgebungswerte

Temperaturen	In Betrieb: 0 °C ~ +35 °C Nicht in Betrieb: -20 °C ~ +60 °C
Feuchtigkeit (nicht kondensierend)	In Betrieb: < 80 % Nicht in Betrieb: < 90 %

### Abmessungen / Gewichte

Gewicht mit Fuß	ca. 4,4 kg
Gewicht ohne Fuß	ca. 4,1 kg
Abmessungen mit Fuß (BxHxT)	ca. 559 x 398 x 219 mm
Abmessungen ohne Fuß (BxHxT)	ca. 559 x 339 x 46 mm
Wandmontage:	Vesa Standard, Lochabstand 100 x 100 mm <sup>1</sup>



<sup>1</sup> Wandhalterung nicht im Lieferumfang enthalten. Achten Sie bei der Montage darauf, dass die Schrauben die Größe M4x16 mm nicht überschreiten.

# 15.1. Produktdatenblatt

Gemäß Verordnung 1062/2010

**MEDION** P55061(MD20461)  
MSN 30020747  
30020748  
30020749  
30020790

A+  
A  
B  
C  
D  
E  
F

**A**

ENERGIA · ЕНЕРГИЯ  
ΕΝΕΡΓΕΙΑ · ENERGIJA  
ENERGY · ENERGIE  
ENERGI

**20**  
Watt

**29**  
kWh/annum

**59.9**  
cm

**23.6**  
inch

2010/1062 - 2014

Leistungsaufnahme Standby: 0,21 Watt  
Leistungsaufnahme im Aus-Zustand: 0,18 Watt  
Physikalische Auflösung: 1.920 x 1.080 Pixel

---

## 16. Impressum

Copyright © 2016

Stand: 03-05-2016

Alle Rechte vorbehalten.

Diese Bedienungsanleitung ist urheberrechtlich geschützt.

Vervielfältigung in mechanischer, elektronischer und jeder anderen Form ohne die schriftliche Genehmigung des Herstellers ist verboten

Das Copyright liegt bei der Firma:

**Medion AG**

**Am Zehnthof 77**

**45307 Essen**

**Deutschland**

Die Anleitung kann über die Service Hotline nachbestellt werden und steht über das Serviceportal [www.medionservice.de](http://www.medionservice.de) zum Download zur Verfügung.

Sie können auch den oben stehenden QR Code scannen und die Anleitung über das Serviceportal auf Ihr mobiles Endgerät laden.

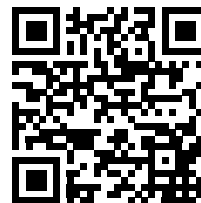



# **MEDION®**

MEDION B.V.  
John F. Kennedylaan 16a  
5981 XC Panningen  
Nederland

**BE** Hotline: 02 2006 198  
Fax 02 2006 199

**LUX** Hotline: 34-20 808 664  
Fax 34-20 808 665

Maak gebruik van het contactformulier onder:  
Veuillez utiliser le formulaire de contact sous :/  
Bitte benutzen Sie das Kontaktformular unter:  
[www.medion.com/contact](http://www.medion.com/contact)