

MEDION®

Bedienungsanleitung

Mode d'emploi

Istruzioni per l'uso

Handleiding



59,8 cm/23,6" LCD-LED-Backlight TV
MEDION® LIFE® P12255 (MD 21350)

Inhalt

1. Hinweise zu dieser Anleitung	3
1.1. In dieser Anleitung verwendete Symbole und Signalwörter.....	3
1.2. Bestimmungsgemäßer Gebrauch.....	4
1.3. Full HD.....	5
1.4. Lieferumfang	5
2. Sicherheitshinweise	6
2.1. Betriebssicherheit	6
2.2. Aufstellungsort	7
2.3. Reparatur	8
2.4. Umgebungstemperatur	9
2.5. Sicherheit beim Anschließen.....	10
2.6. Umgang mit Batterien.....	11
2.7. Hinweise zur Konformität	12
2.8. DVD-Spieler.....	13
3. Geräteübersicht	13
3.1. Vorderseite	13
3.2. Rückseite	14
3.3. Fernbedienung	16
4. Inbetriebnahme	19
4.1. Auspacken	19
4.2. Montage	19
4.3. Batterien in die Fernbedienung einlegen	20
4.4. Antenne anschließen.....	20
4.5. Stromversorgung anschließen.....	20
4.6. Smart-TV ein- und ausschalten	21
4.7. Nach dem ersten Einschalten	21
5. Bedienung	25
5.1. Programmauswahl	25
5.2. Toneinstellungen	25
5.3. Bildeinstellungen	25
5.4. Infos anzeigen lassen.....	26
5.5. Favoritenliste einrichten	26
5.6. Quelle wählen	27
6. Videotext	27
6.1. Die Bedienung des Videotexts	27
6.2. Seiten anwählen.....	28
6.3. Nützliche Videotext-Eigenschaften	28
7. Geräte anschließen	29
7.1. Kopfhörer anschließen.....	29
7.2. Digitaler Verstärker über koaxialen Anschluss	29
7.3. Soundbar/Surround-Anlage anschließen	29

7.4.	Blu-Ray Player anschließen.....	30
7.5.	Videorekorder anschließen	31
7.6.	DVD-Rekorder anschließen	31
7.7.	Receiver (SAT, DVB-T, Decoder etc.) anschließen.....	31
7.8.	DVD-/Videorekorder und SAT-Receiver anschließen	32
7.9.	Camcorder anschließen.....	33
7.10.	Gerät mit HDMI- oder DVI-Anschluss	33
7.11.	PC anschließen.....	33
7.12.	Netzwerk anschließen.....	34
8.	Grundeinstellungen im OSD Menü	35
8.1.	Im Menü navigieren	35
8.2.	Menüsystem.....	36
8.3.	Videorekorder manuell speichern	42
9.	Der Media-Modus.....	55
9.1.	Hinweise zur USB Nutzung.....	55
9.2.	Vom TV- zum Media-Modus wechseln	56
9.3.	Media Menüsystem.....	56
9.4.	Videos wiedergeben	57
9.5.	Musik wiedergeben.....	58
9.6.	Fotos anzeigen.....	59
9.7.	Text wiedergeben	60
10.	EPG - Programmführer	61
11.	Medienportal.....	62
12.	HbbTV-System	63
13.	Internet	64
14.	Datenschutz MEDION® Smart TV	65
15.	Der DVD-Modus.....	66
15.1.	Vom TV- zum DVD-Modus wechseln	66
15.2.	DVD einlegen.....	66
15.3.	Tastenfunktionen	66
15.4.	Navigieren auf MP3- und JPEG-Datenträgern	71
15.5.	SETUP-Menü im DVD-Betrieb.....	72
16.	Problembehebung	76
16.1.	Benötigen Sie weitere Unterstützung?	78
16.2.	Pixelfehler bei Smart-TV's.....	79
16.3.	Reinigung.....	80
17.	Entsorgung	81
18.	Technische Daten	82
18.1.	Produktdatenblatt	85
19.	Impressum	86
20.	Index.....	87

1. Hinweise zu dieser Anleitung



Lesen Sie unbedingt diese Anleitung aufmerksam durch und befolgen Sie alle aufgeführten Hinweise. So gewährleisten Sie einen zuverlässigen Betrieb und eine lange Lebenserwartung Ihres Smart-TVs. Halten Sie diese Anleitung stets griffbereit in der Nähe Ihres Smart-TVs. Bewahren Sie die Bedienungsanleitung gut auf, um sie bei einer Veräußerung des Smart-TVs dem neuen Besitzer weitergeben zu können.

1.1. In dieser Anleitung verwendete Symbole und Signalwörter

	<p>GEFAHR! <i>Warnung vor unmittelbarer Lebensgefahr!</i></p> <p>WARNUNG! <i>Warnung vor möglicher Lebensgefahr und/oder schweren irreversiblen Verletzungen!</i></p> <p>VORSICHT! <i>Warnung vor möglichen mittleren und oder leichten Verletzungen!</i></p>
	<p>ACHTUNG! <i>Hinweise beachten, um Sachschäden zu vermeiden!</i></p>
	<p>HINWEIS! Weiterführende Informationen für den Gebrauch des Gerätes!</p>
	<p>HINWEIS! Hinweise in der Bedienungsanleitung beachten!</p>
	<p>WARNUNG! <i>Warnung vor Gefahr durch elektrischen Schlag!</i></p>
	<p>WARNUNG! <i>Warnung vor Gefahr durch hohe Lautstärke!</i></p>

•	Aufzählungspunkt / Information über Ereignisse während der Bedienung
▶	Auszuführende Handlungsanweisung

1.2. Bestimmungsgemäßer Gebrauch

- Dieses Gerät dient zum Empfang und zur Wiedergabe von Fernsehprogrammen. Die unterschiedlichen Anschlussmöglichkeiten ermöglichen eine zusätzliche Erweiterung der Empfangs- und Wiedergabequellen (Receiver, DVD-Player, DVD-Recorder, Videorecorder, PC etc.). Ihr Gerät bietet Ihnen vielfältige Möglichkeiten der Nutzung :
- Das Gerät ist nur für den privaten und nicht für den industriellen/kommerziellen Gebrauch bestimmt.
- Bitte beachten Sie, dass im Falle des nicht bestimmungsgemäßen Gebrauchs die Haftung erlischt:
- Bauen Sie das Gerät nicht ohne unsere Zustimmung um und verwenden Sie keine nicht von uns genehmigten oder gelieferten Zusatzgeräte.
- Verwenden Sie nur von uns gelieferte oder genehmigte Ersatz- und Zubehörteile.
- Beachten Sie alle Informationen in dieser Bedienungsanleitung, insbesondere die Sicherheitshinweise. Jede andere Bedienung gilt als nicht bestimmungsgemäß und kann zu Personen- oder Sachschäden führen.
- Nutzen Sie das Gerät nicht unter extremen Umgebungsbedingungen.
- Dieses Gerät ist nur für den Gebrauch in trockenen Innenräumen geeignet.
- Dieses Gerät ist nicht als Datenmonitor für Büroarbeitsplätze geeignet.

1.3. Full HD

Ihr LCD-TV ist mit dem Merkmal „Full HD“ ausgestattet. Das bedeutet, dass er grundsätzlich hochauflösende Fernsehprogramme (HDTV) wiedergeben kann.

Voraussetzung ist, dass ein HDTV-Signal vorliegt.



1.4. Lieferumfang

Bitte überprüfen Sie die Vollständigkeit der Lieferung und benachrichtigen Sie uns innerhalb von 14 Tagen nach dem Kauf, falls die Lieferung nicht komplett ist.



WARNUNG!

Lassen Sie kleine Kinder nicht mit Folie spielen. Es besteht Erstickungsgefahr!

Mit dem von Ihnen erworbenen Produkt haben Sie erhalten:

- Smart-TV
- Fernbedienung (RC1255) inkl. 2 Batterien Typ LR03 (AAA) 1,5V
- WLAN-Dongle (Nexus, FN-100, MSN 4004 7162)
- YUV-Adapter
- AV-Adapter
- Standfuß inkl. Befestigungsschrauben
- Dokumentation

2. Sicherheitshinweise

2.1. Betriebssicherheit

- Dieses Gerät kann von Kindern ab 8 Jahren und darüber sowie von Personen mit verringerten physischen, sensorischen oder mentalen Fähigkeiten oder Mangel an Erfahrung und Wissen benutzt werden, wenn sie beaufsichtigt werden oder bezüglich des sicheren Gebrauchs des Gerätes unterwiesen wurden und die daraus resultierenden Gefahren verstanden haben.
- Kinder dürfen nicht mit dem Gerät spielen. Reinigung und Benutzer-Wartung dürfen nicht von Kindern ohne Beaufsichtigung durchgeführt werden.



WARNUNG!

Halten Sie das Verpackungsmaterial, wie z. B. Folien von Kindern fern. Bei Missbrauch könnte Erstickungsgefahr bestehen.



WARNUNG!

Öffnen Sie niemals das Gehäuse des Smart-TVs (elektrischer Schlag, Kurzschluss- und Brandgefahr)!



WARNUNG!

Führen Sie keine Gegenstände durch die Schlitzze und Öffnungen ins Innere des Smart-TVs ein (elektrischer Schlag, Kurzschluss und Brandgefahr)!

- Schlitzze und Öffnungen des Smart-TVs dienen der Belüftung. Decken Sie diese Öffnungen nicht ab (Überhitzung, Brandgefahr)!
- Üben Sie keinen Druck auf das Display aus. Es besteht die Gefahr, dass der Bildschirm bricht.

-
- Die Fernbedienung besitzt eine Infrarot-Diode der Klasse 1. Betrachten Sie die LED nicht mit optischen Geräten.



VORSICHT!

Bei gebrochenem Display besteht Verletzungsgefahr. Packen Sie mit Schutzhandschuhen die geborstenen Teile ein. Waschen Sie anschließend Ihre Hände mit Seife, da nicht auszuschließen ist, dass Chemikalien austreten können. Senden Sie die Bruchteile zur fachgerechten Entsorgung an Ihr Service Center.

- Berühren Sie nicht das Display mit den Fingern oder mit kantigen Gegenständen, um Beschädigungen zu vermeiden.
- Wenden Sie sich an den Kundendienst, wenn:
 - das Netzkabel angeschmort oder beschädigt ist
 - Flüssigkeit in das Gerät eingedrungen ist
 - das Gerät nicht ordnungsgemäß funktioniert
 - das Gerät gestürzt, oder das Gehäuse beschädigt ist
 - Rauch aus dem Gerät aufsteigt

2.2. Aufstellungsort

- Neue Geräte können in den ersten Betriebsstunden einen typischen, unvermeidlichen aber völlig ungefährlichen Geruch abgeben, der im Laufe der Zeit immer mehr abnimmt. Um der Geruchsbildung entgegenzuwirken, empfehlen wir Ihnen, den Raum regelmäßig zu lüften. Wir haben bei der Entwicklung dieses Produktes Sorge dafür getragen, dass geltende Grenzwerte deutlich unterschritten werden.

-
- Halten Sie Ihren Smart-TV und alle angeschlossenen Geräte von Feuchtigkeit fern und vermeiden Sie Staub, Hitze und direkte Sonneneinstrahlung. Das Nichtbeachten dieser Hinweise kann zu Störungen oder zur Beschädigung des Smart-TVs führen.
 - Betreiben Sie Ihr Gerät nicht im Freien, da äußere Einflüsse wie Regen, Schnee etc. das Gerät beschädigen könnten.
 - Das Gerät darf nicht Tropf- oder Spritzwasser ausgesetzt werden. Stellen Sie keine mit Flüssigkeit gefüllten Gefäße (Vasen oder ähnliches) auf das Gerät. Das Gefäß kann umkippen und die Flüssigkeit kann die elektrische Sicherheit beeinträchtigen.



VORSICHT!!

Kerzen und andere offenen Flammen müssen zu jeder Zeit von diesem Produkt fern gehalten werden, um das Ausbreiten von Feuer zu verhindern.

- Achten Sie auf genügend große Abstände in der Schrankwand. Halten Sie einen Mindestabstand von 10 cm rund um das Gerät zur ausreichenden Belüftung ein.
- Betreiben Sie alle Komponenten auf einer stabilen, ebenen und vibrationsfreien Unterlage, um Stürze des Smart-TVs zu vermeiden.
- Vermeiden Sie Blendwirkungen, Spiegelungen und zu starke Hell-Dunkel-Kontraste, um Ihre Augen zu schonen.
- Der optimale Betrachtungsabstand beträgt 3 mal die Bildschirmdiagonale.

2.3. Reparatur

- Überlassen Sie die Reparatur Ihres Smart-TVs ausschließlich qualifiziertem Fachpersonal.
- Im Falle einer notwendigen Reparatur wenden Sie sich ausschließlich an unsere autorisierten Servicepartner.

- Stellen Sie sicher, dass bei Ersatzteilen nur die vom Hersteller angegebenen benutzt werden. Die Benutzung von unpassenden Ersatzteilen kann zur Beschädigung des Gerätes führen.

2.4. Umgebungstemperatur

- Das Gerät kann bei einer Umgebungstemperatur von +5 °C bis +35 °C und bei einer relativen Luftfeuchtigkeit von 20 % - 85 % (nicht kondensierend) betrieben werden.
- Im ausgeschalteten Zustand kann der Smart-TV bei -20 °C bis +60 °C gelagert werden.
- Wahren Sie mindestens einen Meter Abstand von hochfrequenten und magnetischen Störquellen (Fernsehgerät, Lautsprecherboxen, Mobiltelefon usw.), um Funktionsstörungen zu vermeiden.



WARNUNG!

Warten Sie nach einem Transport des Smart-TVs solange mit der Inbetriebnahme, bis das Gerät die Umgebungstemperatur angenommen hat.

Bei großen Temperatur- oder Feuchtigkeitsschwankungen kann es durch Kondensation zur Feuchtigkeitsbildung innerhalb des Smart-TVs kommen, die einen elektrischen Kurzschluss verursachen kann.

- Ziehen Sie während eines Unwetters oder wenn das Gerät für längere Zeit nicht benutzt wird den Stecker aus der Steckdose und das Antennenkabel aus der Antennenbuchse.

2.5. Sicherheit beim Anschließen

2.5.1. Stromversorgung

- Auch bei ausgeschaltetem Netzschalter sind Teile des Gerätes unter Spannung. Um die Stromversorgung zu Ihrem Smart-TV zu unterbrechen oder das Gerät gänzlich von Spannung frei zu schalten, trennen Sie das Gerät vollständig vom Netz.



WARNUNG!

Öffnen Sie nicht das Gehäuse des Geräts. Bei geöffnetem Gehäuse besteht Lebensgefahr durch elektrischen Schlag. Es enthält keine zu wartenden Teile.

- Betreiben Sie das Smart-TV nur an geerdeten Steckdosen mit 220 - 240 V ~ 50 Hz. Wenn Sie sich der Stromversorgung am Aufstellort nicht sicher sind, fragen Sie bei Ihrem Energieversorger nach.
- Die Steckdose muss sich in der Nähe des Smart-TVs befinden und leicht erreichbar sein.
- Um die Stromversorgung zu Ihrem Bildschirm zu unterbrechen, ziehen Sie den Netzstecker aus der Steckdose.
- Wir empfehlen zur zusätzlichen Sicherheit die Verwendung eines Überspannungsschutzes, um Ihren Smart-TV vor Beschädigung durch Spannungsspitzen oder Blitzschlag aus dem Stromnetz zu schützen.
- Verlegen Sie die Kabel so, dass niemand darauf treten oder darüber stolpern kann.
- Stellen Sie keine Gegenstände auf die Kabel, da diese sonst beschädigt werden könnten.

2.6. Umgang mit Batterien



WARNUNG!

Batterien können brennbare Stoffe enthalten. Bei unsachgemäßer Behandlung können Batterien auslaufen, sich stark erhitzen, entzünden oder gar explodieren, was Schäden für Ihr Gerät und Ihre Gesundheit zur Folge haben könnte.

Befolgen Sie unbedingt folgende Hinweise:

- Halten Sie Kinder von Batterien fern.
Sollten Batterien verschluckt worden sein, suchen Sie sofort einen Arzt auf.
- Laden Sie Batterien niemals auf (es sei denn, dies ist ausdrücklich angegeben).
- Entladen Sie die Batterien niemals durch hohe Leistungsabgabe.
- Schließen Sie die Batterien niemals kurz.
- Setzen Sie Batterien niemals übermäßiger Wärme wie durch Sonnenschein, Feuer oder dergleichen aus!
- Zerlegen oder verformen Sie die Batterien nicht.
Ihre Hände oder Finger könnten verletzt werden oder Batterieflüssigkeit könnte in Ihre Augen oder auf Ihre Haut gelangen. Sollte dies passieren, spülen Sie die entsprechenden Stellen mit einer großen Menge klaren Wassers und suchen Sie sofort einen Arzt auf.
- Vermeiden Sie starke Stöße und Erschütterungen.
- Vertauschen Sie niemals die Polarität.
- Achten Sie darauf, dass die Pole Plus (+) und Minus (-) korrekt eingesetzt sind, um Kurzschlüsse zu vermeiden.
- Vermischen Sie keine neuen und alten Batterien oder Batterien unterschiedlichen Typs.
Dies könnte bei Ihrem Gerät zu Fehlfunktionen führen. Darüber hinaus würde sich die schwächere Batterie zu stark entladen.

-
- Entfernen Sie verbrauchte Batterien sofort aus dem Gerät.
 - Entfernen Sie die Batterien aus Ihrem Gerät, wenn dieses über einen längeren Zeitraum nicht benutzt wird.
 - Ersetzen Sie alle verbrauchten Batterien in einem Gerät gleichzeitig mit neuen Batterien des gleichen Typs.
 - Isolieren Sie die Kontakte der Batterien mit einem Klebestreifen, wenn Sie Batterien lagern oder entsorgen wollen.
 - Bei Bedarf reinigen Sie die Batterie- und Gerätekontakte vor dem Einlegen.

2.7. Hinweise zur Konformität

Der Smart-TV erfüllt die Anforderungen der elektromagnetischen Kompatibilität und elektrischen Sicherheit.

Ihr Gerät entspricht den grundlegenden Anforderungen und den relevanten Vorschriften der EMV-Richtlinie 2004/108/EG, der Richtlinie für Niederspannungsgeräte 2006/95/EG und der Richtlinie 2011/65/EU (RoHS 2).

Dieses Gerät erfüllt die grundlegenden Anforderungen und relevanten Vorschriften der Öko-Design Richtlinie 2009/125/EG (Verordnung 642/2009).

Gerät entspricht den grundlegenden Anforderungen und den anderen relevanten Vorschriften der R&TTE Richtlinie 1999/5/EG.

2.8. DVD-Spieler

Der DVD-Spieler ist ein Laserprodukt der Klasse 1. Das Gerät ist mit einem Sicherheitssystem ausgerüstet, das das Austreten von gefährlichen Laserstrahlen während des normalen Gebrauchs verhindert.

LASER KLASSE 1
CLASS 1 LASER
PRODUCT
APPAREIL LASER
DE CATEGORIE 1

Um Augenverletzungen zu vermeiden, manipulieren oder beschädigen Sie niemals das Sicherheitssystem des Geräts.

3. Geräteübersicht

3.1. Vorderseite

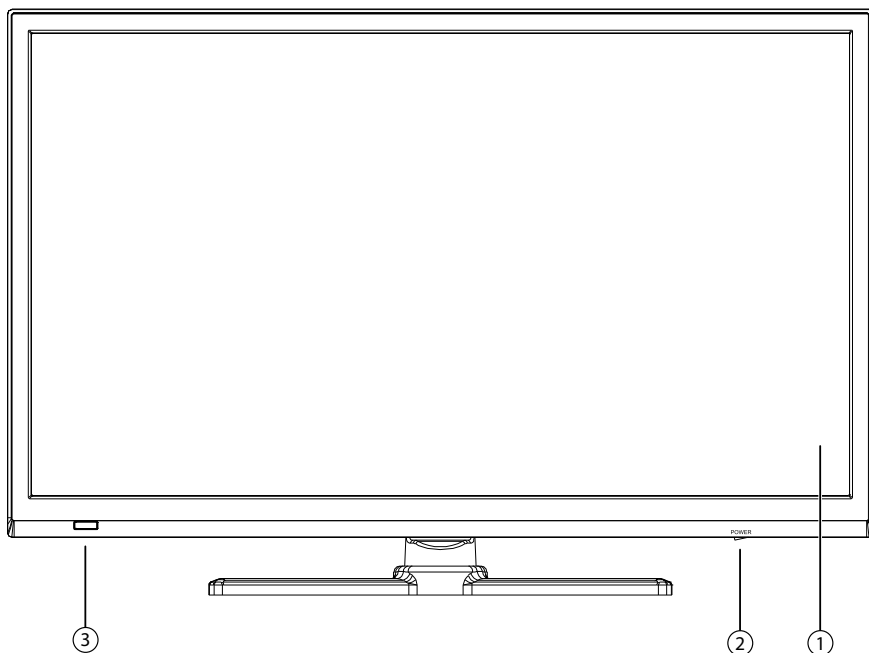



- 1) **Bildschirm**
- 2) **Netzschalter**
- 3) **Infrarot-Sensor:** Empfangsfeld für die Infrarot-Signale der Fernbedienung.

Betriebsanzeige: leuchtet orange auf, wenn sich das Gerät im Standby-Modus befindet und grün, wenn es eingeschaltet ist.

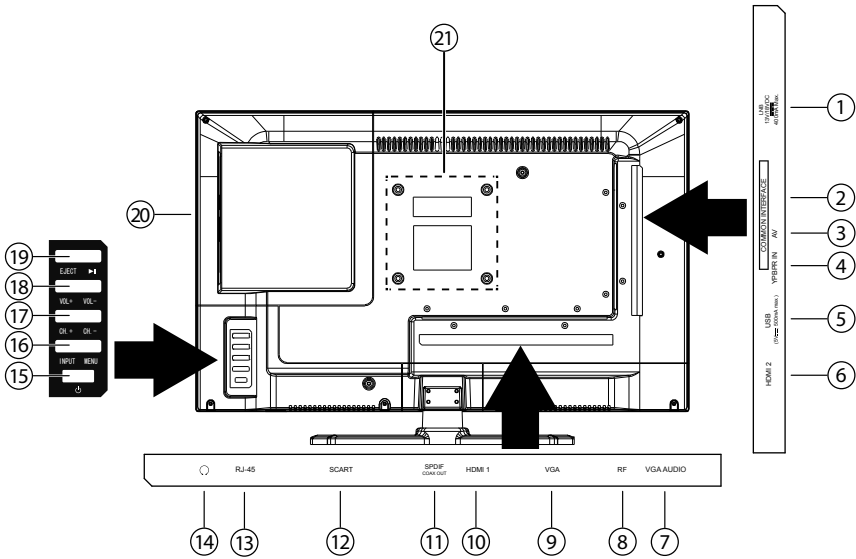
3.2. Rückseite



- 1) **LNB (13 V/18 Vdc, 400mA Max.):** Zum Anschluss der Antenne (Satellit)
- 2) **COMMON INTERFACE:** Schacht für Common Interface-Modul (für CI/CI+)
- 3) **AV:** Audio/Video-Eingang (mittels des AV-Adapters)
- 4) **YPBPR IN:** YPBPR-Komponenten-Eingang (mittels des YUV-Adapters)
- 5) **USB (5V ===, 500mA max.):** USB-Anschlüsse für Medienwiedergabe und Anschluss des WLAN-Dongles
- 6) **HDMI 2:** HDMI-Anschluss für Geräte mit HDMI-Ausgang / HDMI Anschluss zur Nutzung der CEC Funktion.
- 7) **VGA AUDIO:** Audio-Anschluss zur Tonwiedergabe vom PC
- 8) **RF:** Antennenanschluss (DVB-T/DVB-C/analog)
- 9) **VGA:** VGA Anschluss für einen PC
- 10) **HDMI 1:** HDMI-Anschluss für Geräte mit HDMI-Ausgang / HDMI Anschluss zur Nutzung der ARC Funktion.
- 11) **SPDIF COAX OUT:** Digitaler Audio-Ausgang (koaxial)
- 12) **SCART:** SCART-Buchse
- 13) **RJ-45:** Netzwerkanschluss für die Internet- und DLNA Funktion
- 14)  Kopfhöreranschluss mit 3,5-mm-Klinkenstecker
- 15)  Standby Taste: das Gerät einschalten oder in den Bereitschaftsmodus schalten
- 16) **INPUT:** Eingabequelle wechseln
MENU: das Bildschirm-Menü aufrufen, um Einstellungen an Ihrem Gerät vorzunehmen

-
- 17) **CH + /CH -**: ein Programm auswählen oder im Menü navigieren
 - 18) **VOL +/VOL -**: die Lautstärke einstellen oder im Menü navigieren
 - 19) **EJECT**: DVD Wiedergabe stoppen/Auswurf Taste
▶ **II** : DVD Wiedergabe starten/unterbrechen
 - 20) **DVD-Laufwerk**
 - 21) Befestigungslöcher für eine Wandhalterung
(Lochabstand 100 x 100 mm)

**HINWEIS!**

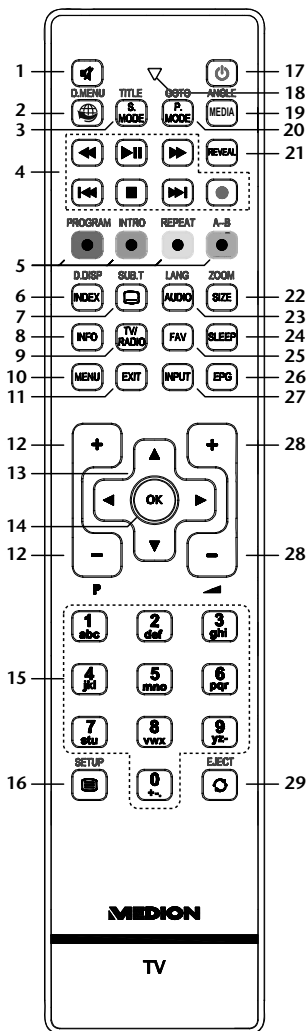

Achten Sie bei der Montage darauf, dass Schrauben der Größe M4 verwendet werden. Die Länge der Schraube ergibt sich aus der Stärke der Wandhalterung zuzüglich max. 5 mm.

3.3. Fernbedienung



1.		Stummschalten
2.	 D.MENU	Internet-Taste DVD: DVD Menü öffnen und schließen
3.	S.MODE TITLE	Tonmodus auswählen Hauptmenü der DVD anzeigen

4.	Tasten zur Bedienung des Medienbrowsers für die Medienwiedergabe über USB, DLNA und DVD-Player	◀◀	Schneller Rücklauf
		▶	Wiedergabe starten/unterbrechen
		▶▶	Schneller Vorlauf
		◀◀	Nur DVD: Vorheriger Titel/vorheriges Kapitel
		■	Wiedergabe stoppen
		▶▶	Nur DVD: nächster Titel/nächstes Kapitel
		●	Keine Funktion
5.	Farbtasten	ROT [PROGRAM]	für die Benutzung im Videotext DVD: Abspielliste des DVD-Players programmieren
		GRÜN [INTRO]	für die Benutzung im Videotext DVD: Anspielfunktion
		GELB [REPEAT]	für die Benutzung im Videotext DVD: Wiedergabemodus einstellen
		BLAU [A-B]	für die Benutzung im Videotext DVD: AB Wiederholung einstellen
6.	INDEX D.DISP	Videotext: Hauptseite aufrufen DVD: zeigt Informationen der eingelegten DVD an, wie z.B. Kapitel, abgespielte Zeit etc.	
7.	 SUB.T	Videotext: Unterseite öffnen Untertitelfunktion beim DVD-Player	
8.	INFO	Zum Anzeigen von Informationen, wie aktuelle Programmnummer und Bildformat	
9.	TV/RADIO	Zwischen TV- und Radiosendern umschalten	
10.	MENU	Menü öffnen und schließen	
11.	EXIT	Menü verlassen	
12.	P +/-	Programmwahl-tasten	

13.	Richtungstasten	▲	Im Menü nach oben. Videotext: Die nächste Seite auswählen.
		▼	Im Menü nach unten. Videotext: Die vorherige Seite auswählen.
		◀	Im Menü nach links. Videotext: Unterseite aufrufen.
		▶	Im Menü nach rechts. Videotext: Unterseite aufrufen.
14.	OK	In bestimmten Menüs Auswahl bestätigen. Wird auch als ENTER benutzt	
15.	Zifferntasten	TV: Programmwahl, Videotext: Seitenwahl	
16.		Videotext öffnen; 2 x drücken: transparent stellen; 3 x drücken: schließen DVD: das Menü öffnen	
	SETUP		
17.		POWER, d. h. Smart-TV vorübergehend ausschalten	
18.	Leuchtanzeige zur Bestätigung eines Tastendrucks.		
19.	MEDIA ANGLE	Aufruf des Medienbrowsers Kameraposition (Blickwinkel) in der DVD Wiedergabe auswählen	
20.	P.MODE GOTO	Bildmodus auswählen Zum Anwählen eines gewünschten Abschnitts auf einer DVD	
21.	REVEAL	Videotext: Verborgenen Text anzeigen	
22.	SIZE	Bildformat ändern Videotext: 1 x Drücken, obere Hälfte vergrößern 2 x Drücken, untere Hälfte vergrößern DVD: Zoomfunktion beim DVD-Player	
	ZOOM		
23.	AUDIO LANG	Tonnorm im analog TV einstellen Digital-TV: Sprachauswahl	
24.	SLEEP	Automatische Ausschaltfunktion einstellen	
25.	FAV	Favoritenliste aufrufen	

26.	EPG	Digitale Zeitschrift für Fernsehprogramme und Radio- programme (senderabhängig)
27.	INPUT	Eingangssignal angeschlossener Geräte anwählen.
28.	◀+ ▶-	Lautstärke erhöhen (+) oder verringern (-).
29.	↻ EJECT	Vorheriges Fernsehprogramm einstellen (SWAP) DVD: Auswurfaste

4. Inbetriebnahme



HINWEIS!

Lesen Sie vor der Inbetriebnahme bitte unbedingt das Kapitel „Sicherheitshinweise“.

4.1. Auspacken

- Wählen Sie vor dem Auspacken einen geeigneten Platz zum Aufstellen.
- Öffnen Sie den Karton sehr vorsichtig, um eine mögliche Beschädigung des Gerätes zu verhindern. Dies kann passieren, wenn zum Öffnen ein Messer mit einer langen Klinge verwendet wird.
- In der Verpackung befinden sich verschiedene Kleinteile (Batterien, u. a.). Halten Sie diese von Kindern fern, es besteht Verschluckgefahr.
- Bewahren Sie das Verpackungsmaterial bitte gut auf und benutzen Sie ausschließlich dieses, um den Fernseher zu transportieren.



WARNUNG!

Lassen Sie kleine Kinder nicht mit Folie spielen. Es besteht Erstickungsgefahr!

4.2. Montage

Befestigen Sie den Fuß wie in der Zeichnung abgebildet. Führen Sie diesen Schritt vor dem Anschluss des Smart-TVs durch.

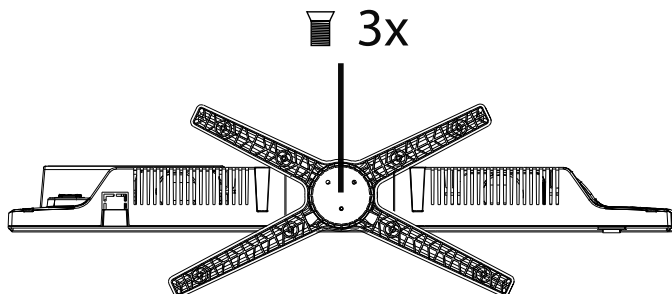

4.3. Batterien in die Fernbedienung einlegen

- ▶ Entfernen Sie die Batteriefachabdeckung auf der Rückseite der Fernbedienung.
- ▶ Legen Sie zwei Batterien vom Typ LR03 / AAA/ 1,5V in das Batteriefach der Fernbedienung ein. Beachten Sie dabei die Polung der Batterien (im Batteriefachboden markiert).
- ▶ Schließen Sie das Batteriefach.



ACHTUNG!

Nehmen Sie die Batterien aus der Fernbedienung heraus, wenn das Gerät längere Zeit nicht benutzt wird. Die Fernbedienung könnte durch auslaufende Batterien beschädigt werden.

4.4. Antenne anschließen

Ihr Smart-TV unterstützt unterschiedliche Antennensignale.

An den Anschluss mit der Bezeichnung **RF** können Sie folgende Bildsignale einspeisen:

- über Analog Kabel / eine Analoge Hausantenne,
 - über eine DVB-T¹ Antenne oder
 - über einen DVB-C¹ Anschluss (digitaler Kabelanschluss)
- ▶ Stecken Sie ein Antennenkabel entweder von der Hausantenne / vom analogen Kabelanschluss, von der DVB-T Antenne oder vom DVB-C Anschluss in den Antennenanschluss am Smart-TV.

An den Anschluss mit der Bezeichnung **LNB** haben Sie zusätzlich noch die Möglichkeit, eine digitale Satellitenanlage anzuschließen.

- ▶ Schrauben Sie den F-Stecker eines Koaxialantennenkabels an den Anschluss am Smart-TV fest.



HINWEIS!



Um verschlüsselte/kostenpflichtige Programme empfangen zu können, ist der Einsatz eines CAM-Moduls und einer entsprechenden Karte erforderlich. Setzen Sie dazu ein CAM-Modul (im Fachhandel erhältlich) in den dafür vorgesehenen Schacht an der linken Geräteseite ein (**Common Interface**). In das CAM-Modul stecken Sie anschließend die Karte Ihres Anbieters.

4.5. Stromversorgung anschließen

- ▶ Verbinden Sie den Netzstecker am Gerät mit einer gut erreichbaren Netzsteckdose 220 - 240 V ~ 50 Hz.

¹ Dieser Service muss in Ihrer Region verfügbar sein



4.6. Smart-TV ein- und ausschalten

- ▶ Stellen Sie den Netzschalter auf der rechten Seite auf die Stellung „I“, um den Smart-TV mit Strom zu versorgen. Das Gerät geht in den Standby-Modus und die Anzeige an der Vorderseite leuchtet orange auf.
- ▶ Um das Gerät einzuschalten, drücken Sie entweder die Taste  an der Fernbedienung oder am Gerät. Die Anzeige an der Vorderseite leuchtet grün auf.
- ▶ Mit der Taste  schalten Sie das Gerät wieder in den Standby-Modus. In diesem Modus wird weiterhin Strom verbraucht.
- ▶ Mit dem Netzschalter stellen Sie das Gerät ganz aus.

4.7. Nach dem ersten Einschalten

Wenn Sie Ihr Gerät zum ersten Mal einschalten, werden Sie durch die **ERSTINSTALLATION** geführt. Diese kann jederzeit über das Menü **OPTIONEN > ERSTINSTALLATION** aufgerufen und noch mal durchgeführt werden.



- ▶ Wählen Sie mit den Richtungstasten   die OSD Sprache aus und drücken Sie die Taste **OK**.

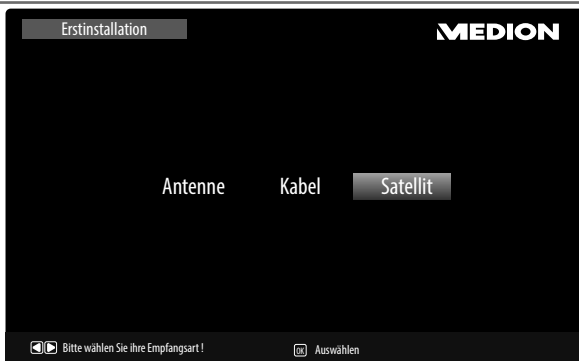

- ▶ Stellen Sie hier ein, ob das digitale Antennensignal über **ANTENNE** (DVB-T), über **KABEL** (DVB-C) oder über **SATELLIT** (DVB-S) eingespeist wird. Je nach vorgenommener Einstellung wird nach Digital-TV Kanälen gesucht.

4.7.1. Antenne und Kabel

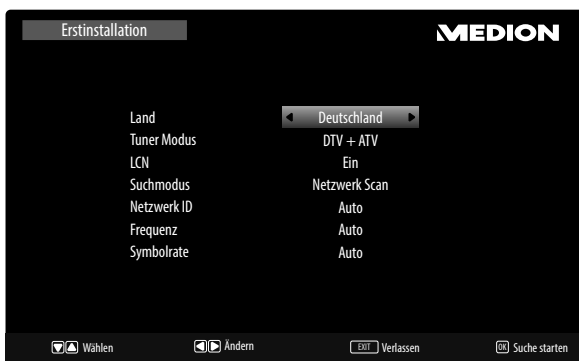

Menüpunkt	Einstellung
LAND	Wählen Sie mit den Richtungstasten das gewünschte Land. Die Ländereinstellung hat Einfluss auf die Reihenfolge, in der die Programme gespeichert werden. Drücken Sie OK . Die Suche startet.
TUNER MODUS	DTV + ATV (Suche nach digitalen und analogen TV Kanälen); DTV (Suche nach digitalen TV Kanälen); ATV (Suche nach analogen TV Kanälen).
LCN	Logical Channel Numbering: Wählen Sie die Einstellung EIN , wenn die Sender anhand einer voreingestellten Senderliste sortiert werden sollen.

Menüpunkt	Einstellung
SUCHMODUS (nur im Modus DVB-C)	Suchmodus einstellen. Belassen Sie diese Einstellung auf NETZWERK SCAN oder VOLL , wenn sie keine speziellen Einstellungen vornehmen wollen.
NETZWERK ID (nur im Modus DVB-C)	Netzwerk ID einstellen. Standardeinstellung ist AUTO .
FREQUENZ (nur im Modus DVB-C)	Frequenz einstellen. Standardeinstellung ist AUTO . Nur aktiv, wenn im Suchmodus der Eintrag NETZWERKSUCHE gewählt ist.
SYMBOLRATE (nur im Modus DVB-C)	Symbolrate einstellen. Standardeinstellung ist AUTO . Belassen Sie bei der Erstinstallation diese Einstellung, um die korrekte Symbolrate Ihres Anbieters automatisch zu erkennen.



HINWEIS!

Denken Sie daran eine DVB-T Antenne anzuschließen, wenn Sie nach digitalen Programme über Antenne suchen.

4.7.2. Satellit

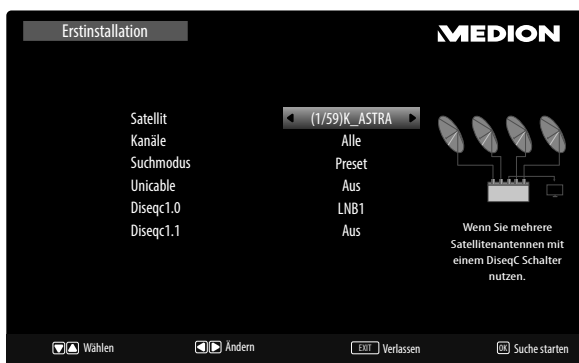

Menüpunkt	Einstellung
SATELLIT	Wählen Sie den Satellit aus, über den der Suchlauf gestartet werden soll.
KANÄLE	Legen Sie fest, nach welchen Kanälen Sie Suchen wollen: ALLE, FREI oder VERSCHLÜSSELT .

Menüpunkt	Einstellung
SUCHMODUS	<p>Suchmodus einstellen.</p> <p>AUTO: Ein Suchlauf für den gewählten Satelliten wird anhand der für diesen Satelliten gespeicherten Transponderliste durchgeführt. Dies benötigt etwas Zeit.</p> <p>PRESET: Die vorinstallierte Senderliste für den Satelliten Astra 19.2E wird geladen. Dieser Suchmodus benötigt die geringste Zeit.</p> <p>VOLLSUCHE: Eine vollständige Suche des gewählten Satelliten wird durchgeführt. Hierbei werden auch neue Transponder berücksichtigt, die nicht in der Transponderliste enthalten sind. Bei der Vollsuche werden zwei Suchdurchläufe durchgeführt. Im ersten werden die Transponder des Satelliten ermittelt, im zweiten die Sender gesucht. Die Vollsuche benötigt die meiste Zeit.</p>
UNICABLE	<p>Wählen Sie EINSTELLUNGEN, wenn Sie mehrere Receiver und ein Unikabelsystem haben. Im Anschluss können weitere Einstellungen vorgenommen werden: USERBAND/SRC ADDR., FREQUENZ und POSITION.</p>
DISEQC1.0	<p>Ermöglicht die Umschaltung zwischen maximal 4 LNBS.</p>
DISEQC1.1	<p>Ermöglicht die Umschaltung zwischen maximal 16 LNBS.</p>

- ▶ Nachdem Sie alle Einstellungen vorgenommen haben, drücken Sie **OK**
- ▶ Bestätigen Sie die anschließende Sicherheitsabfrage mit **JA**. Der Suchlauf startet.



Es wird der Reihe nach, nach den unterschiedlichen Sendungstypen gesucht. Warten Sie das Ende ab. Mit der Taste **MENU** können Sie die Suche vorzeitig abbrechen.

5. Bedienung

5.1. Programmauswahl

- ▶ Um ein Programm auszuwählen, drücken Sie entweder eine der Tasten **CH +/-** (am Gerät) oder **P +/-** (an der Fernbedienung) oder wählen Sie das Programm über die Zifferntasten direkt an.
Für eine zwei- oder dreistellige Nummer geben Sie direkt die Ziffern hintereinander ein.
- ▶ Mit der Taste  wählen Sie das zuletzt wiedergegebene Programm.

5.2. Toneinstellungen

- ▶ Mit den Lautstärketasten **—**  **+** an der Fernbedienung oder am Gerät erhöhen oder verringern Sie die Lautstärke.
- ▶ Um den Ton ganz aus- und wieder einzuschalten, drücken Sie die Taste  Stummschaltung.
- ▶ Mit der Taste **AUDIO** wählen Sie die verfügbaren Audio Sprachen (Ton Kanäle) aus. Sofern die aktuelle Sendung den DUAL-Modus unterstützt (z.B. bei zweisprachigen Sendungen), können Sie den DUAL- Modus auswählen.
- ▶ Mit der Taste **S. MODE** wählen Sie zwischen den Tonmodus: **STANDARD, MUSIK, FILM, SPORT, BENUTZER**. Die Einstellung **BENUTZER** wird im Menü **TON > TONMODUS** definiert.

5.3. Bildeinstellungen

- ▶ Mit der Taste **P. MODE** wählen Sie zwischen den Bildmodi: **DYNAMIK, STANDARD, FILM, BENUTZER**. Die Einstellung **BENUTZER** wird im Menü **BILD > BILDMODUS** definiert.
- ▶ Abhängig von der Sendung werden Bilder im Format 4:3 oder 16:9 übertragen. Mit der Taste **SIZE** können Sie das Bildformat anpassen:

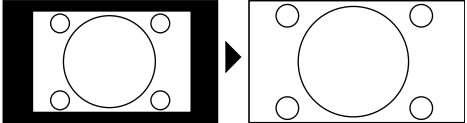
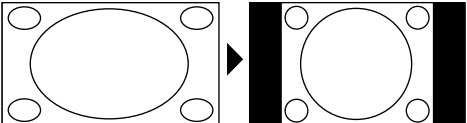
AUTO (nicht bei ATV verfügbar) Das wiedergegebene Format wird automatisch auf das Eingangssignal eingestellt.	
VOLLBILD (nur bei ATV verfügbar): Die Darstellung wird auf die volle Bildschirmgröße angepasst.	
4:3 Zur unverzerrten Darstellung eines Bildes im 4:3-Format.	

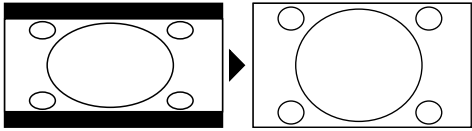
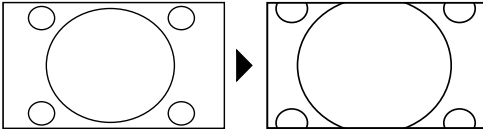
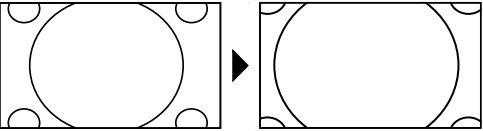
<p>16:9 Zur unverzerrten Darstellung eines Bildes im 16:9-Format.</p>	
<p>ZOOM 1 Das Bild wird in Stufe 1 in alle Richtungen vergrößert dargestellt.</p>	
<p>ZOOM 2 Das Bild wird in Stufe 2 weiter vergrößert dargestellt.</p>	

- ▶ Diese Einstellung der Bildformate können Sie auch im Menü **BILD > BILD-FORMAT** ändern.



HINWEIS!

Bitte beachten Sie, dass je nach eingestellter Bildquelle nicht alle Bildformate zur Verfügung stehen.

5.4. Infos anzeigen lassen

- ▶ Drücken Sie die Taste **INFO**, um sich die aktuellen Programminformationen anzeigen zu lassen.
- ▶ Drücken Sie die Taste **INFO** erneut, um sich Informationen zum Inhalt der aktuellen Sendung anzeigen zu lassen (falls vom Anbieter unterstützt).
- ▶ Die Programminformationen werden auch beim Umschalten auf ein anderes Programm angezeigt.

5.5. Favoritenliste einrichten

Im Menü **KANAL > PROGRAMME BEARBEITEN** können Sie einzelne Programme in eine Favoritenliste aufnehmen.

- ▶ Öffnen Sie das Menü mit der Taste **MENU**.
- ▶ Wählen Sie im Menüpunkt **KANAL** den Eintrag **PROGRAMME BEARBEITEN** und bestätigen Sie mit **OK**.
- ▶ Wählen Sie mit den Richtungstasten **▲ ▼** den gewünschten Kanal und drücken Sie die Taste **FAV**, um ihn in die Favoritenliste aufzunehmen.
- ▶ Die ausgewählten Favoriten werden durch ein Herzschild in der Programmliste markiert.
- ▶ Das Menü verlassen Sie mit der Taste **MENU** oder automatisch, wenn für ca. 15 Sekunden keine Taste gedrückt wird.

- ▶ Drücken Sie zum Aufrufen der Favoritenliste im TV-Betrieb die Taste **FAV** auf der Fernbedienung.

5.6. Quelle wählen



- ▶ Mit der Taste **INPUT** rufen Sie die Auswahlliste der Quellen an. Folgende Quellen stehen Ihnen zur Verfügung:
 - **ANTENNE** Digitales/analogen Antennenanschlusssignal
 - **KABEL** Digitales/analogen Kabelanschlusssignal
 - **SATELLIT** Digitales Satellitensignal
 - **SCART** Gerät an der SCART-Buchse
 - **YPBPR** Gerät am YPBPR-Eingang
 - **DVD** integrierter DVD-Player
 - **PC** Gerät am PC-Eingang
 - **HDMI1** Gerät am HDMI-Eingang 1
 - **HDMI2** Gerät am HDMI-Eingang 2
 - **AV** Gerät am AV-Eingang
- ▶ Über die Richtungstasten **▲ ▼** gehen Sie zur gewünschten Quelle.
- ▶ Bestätigen Sie Ihre Wahl mit der Taste **OK**.

6. Videotext

Videotext ist ein kostenloser Service, der von den meisten Fernsehstationen ausgestrahlt wird und aktuelle Informationen bezüglich Nachrichten, Wetter, Fernsehprogrammen, Aktienkursen, Untertiteln und anderen Themen bietet.

6.1. Die Bedienung des Videotexts

Zur Bedienung des Videotexts verfügt Ihre Fernbedienung spezielle Videotext-Tasten.

- ▶ Wählen Sie ein Fernsehprogramm, das Videotext ausstrahlt.
- ▶ Drücken Sie die Taste  einmal, um die Basis-/Indexseite des Videotexts anzuzeigen.
- ▶ Drücken Sie die Taste  erneut, um den Teletext transparent darzustellen (das Fernsehbild erscheint im Hintergrund).
- ▶ Drücken Sie die Taste  erneut, um wieder in den TV-Modus zu wechseln.

6.2. Seiten anwählen

- ▶ Geben Sie die gewünschte Videotextseite als dreistellige Nummer direkt mit den Zifferntasten ein.
Die gewählte Seitenzahl wird in der linken oberen Ecke des Bildschirms angezeigt. Der Videotextzähler sucht solange, bis die gewählte Seitennummer gefunden ist.
- ▶ Mit den Richtungstasten ▲ ▼ blättern Sie vor und zurück durch die Videotextseiten.

Farbtasten

Wenn am unteren Bildrand farbige Felder oder Texteinträge eingeblendet sind, können Sie diese Inhalte durch Drücken der entsprechenden Farbtasten ROT [PROGRAM], GRÜN [INTRO], GELB [REPEAT] und BLAU [A-B] direkt anwählen.

SUB.T (☐)

Manche Videotextseiten beinhalten Unterseiten. Am unteren Bildrand wird z. B. 1/3 angezeigt. Die Unterseiten werden im Abstand von ca. einer halben Minute nacheinander eingeblendet. Sie können die Unterseiten auch selbst aufrufen, indem Sie die Taste ☐ drücken. Über die Richtungstasten ◀ ▶ können Sie durch die Unterseiten blättern.

6.3. Nützliche Videotext-Eigenschaften

INDEX

- ▶ Mit der Taste **INDEX** wählen Sie die Hauptseite des Videotextes aus.

REVEAL

- ▶ Um verborgene Information, wie z. B. die Lösungen von Rätseln, Puzzle oder Quiz anzuzeigen, drücken Sie einmal auf die Taste **REVEAL**.
- ▶ Nochmaliges Drücken der Taste **REVEAL** verbirgt die Antworten wieder.

SIZE

Diese Funktion zeigt die Videotextinformation in doppelter Größe an.

- ▶ Drücken Sie die Taste **SIZE**, um die obere Hälfte der Seite zu vergrößern.
- ▶ Drücken Sie erneut die Taste **SIZE**, um die untere Hälfte der Seite vergrößert anzuzeigen.
- ▶ Nochmaliges Drücken der Taste **SIZE** zeigt den Videotext wieder in normaler Größe.

7. Geräte anschließen

7.1. Kopfhörer anschließen

Den Kopfhörer schließen Sie an die Kopfhörerbuchse an. Die Lautstärke des Kopfhörers regeln Sie wie bei den Hauptlautsprechern mit den Lautstärketasten am Gerät oder der Fernbedienung. Der Ton an den Hauptlautsprechern des Fernsehers wird bei angeschlossenem Kopfhörer abgeschaltet.



WARNUNG!

Das Benutzen eines Kopfhörers mit zu großer Lautstärke erzeugt übermäßigen Schalldruck und kann zu bleibenden Hörschäden führen. Stellen Sie die Lautstärke vor der Wiedergabe auf den niedrigsten Wert ein. Starten Sie die Wiedergabe und erhöhen Sie die Lautstärke auf den Pegel, der für Sie angenehm ist. Durch Verändern der Grundeinstellung des Equalizers kann sich beim Umschalten des Tonmodus die Lautstärke sprunghaft erhöhen und damit zu bleibenden Hörschäden führen.



WARNUNG!

Wenn ein Gerät längere Zeit mit erhöhter Lautstärke über einen Kopfhörer betrieben wird, kann das Schädigen am Hörvermögen des Zuhörers verursachen.

7.2. Digitaler Verstärker über koaxialen Anschluss

Über den **SPDIF COAX OUT** Anschluss haben Sie die Möglichkeit das Audiosignal Ihres Smart-TVs über einen digitalen Verstärker wiederzugeben.

- ▶ Verbinden Sie dazu ein Koaxialkabel mit dem **SPDIF COAX OUT**-Anschluss am Smart-TV und dem entsprechenden Eingang am Verstärker.

7.3. Soundbar/Surround-Anlage anschließen

Wenn Sie zur Optimierung des Tones eine Soundbar oder eine Sourroundanlage anschließen wollen, können Sie folgende Anschlussarten verwenden:

Am SPDIF COAX OUT-Anschluss

- ▶ Sollte ihre Soundbar/Surroundanlage über einen *koaxialen* SPDIF-Anschluss verfügen, verwenden Sie ein Cinch-Kabel (nicht im Lieferumfang enthalten), um diesen Anschluss mit dem **SPDIF COAX OUT**-Anschluss des LCD-TV's zu verbinden.
- ▶ Sollte ihre Soundbar/Surroundanlage über einen *optischen* SPDIF-Anschluss verfügen, verwenden Sie einen Adapter (optisch auf koaxial, nicht im Lieferumfang enthalten), um diesen Anschluss mit dem **SPDIF COAX OUT**-Anschluss des LCD-TV's zu verbinden.

Über den SCART-Anschluss

- ▶ Verwenden Sie einen Adapter mit Scart auf 2 x Cinch (nicht im Lieferumfang enthalten), um den SCART-Anschluss des LCD-TV's mit den Toneingängen ihrer Soundbar/Surroundanlage zu verbinden.

7.4. Blu-Ray Player anschließen

Zum Anschluss eines Blu-Ray Players haben Sie diverse Möglichkeiten:

Mit einem HDMI-Kabel

- ▶ Sofern der Blu-Ray Player über einen HDMI-Ausgang verfügt, schließen Sie ein HDMI-Kabel an. Ein zusätzliches Kabel für die Tonübertragung ist nicht erforderlich.

Mit einem Komponenten-Videokabel (3 x Cinch auf 3,5 mm Klinke)

- ▶ Sofern der Blu-Ray Player über YUV-Ausgänge verfügt (Y Pb Pr), ist es empfehlenswert, ihn mit Cinch Kabeln und dem mitgelieferten YUV-Adapterkabel (3 x Cinch (grün/blau/rot) auf 3,5 mm Klinke) an den YPbPr Anschluss des Smart-TV's anzuschließen.



HINWEIS!

Verwenden Sie ausschließlich den mitgelieferten YUV-Adapter.

- ▶ Für die Tonübertragung schließen Sie den mitgelieferten AV-Adapter am AV-Anschluss an und verbinden Sie ein Stereo-Cinch-Kabel (roter und weißer Stecker) mit den entsprechenden Anschlüssen des Adapters und den Audioausgängen des Geräts.



HINWEIS!

Verwenden Sie ausschließlich den mitgelieferten AV-Adapter.

Mit einem SCART-Kabel

- ▶ Schließen Sie einen Blu-Ray Player mit SCART-Kabel an die Buchsen SCART an. Ein zusätzliches Kabel für die Tonübertragung ist nicht erforderlich.

Mit einem AV-Adapter

- ▶ Verbinden Sie den AV-Adapter mit dem AV Anschluss an dem Smart-TV.
- ▶ Verbinden Sie ein Stereo-Cinch-Kabel (roter und weißer Stecker) mit dem AV-Adapter und den Audio-Ausgängen des externen Geräts.
- ▶ Verbinden Sie ein Video-Cinch-Kabel (gelber Stecker) mit dem AV-Adapter und dem Video-Ausgang des externen Geräts.



HINWEIS!

Verwenden Sie ausschließlich den mitgelieferten AV-Adapter.

7.5. Videorekorder anschließen

- ▶ Verbinden Sie ein Antennenkabel mit der Antennenbuchse des Smart-TVs und dem Antennen-Ausgang des Videorekorders.
- ▶ Verbinden Sie ein weiteres Antennenkabel mit dem Antennen-Eingang des Videorekorders und der Antennenbuchse in der Wand.

Zusätzlich können Sie Smart-TV und Videorekorder mit einem SCART-Kabel verbinden. Dies ist für eine hohe Bild- und Tonqualität empfehlenswert. Wenn Sie Stereoton übertragen möchten, ist ein SCART-Anschluss notwendig.

- ▶ Schließen Sie das SCART-Kabel an der SCART-Buchse des Smart-TVs an.
- ▶ Schließen Sie das andere Ende des SCART-Kabels an die SCART OUT-Buchse des Videorekorders an.

7.6. DVD-Rekorder anschließen

- ▶ Schließen Sie das eine Ende des SCART-Kabels an die SCART OUT-Buchse des DVD-Rekorders an.
- ▶ Schließen Sie das andere Ende des SCART-Kabels an die SCART-Buchse des Smart-TVs an.
- ▶ Verbinden Sie ein Antennenkabel mit der Antennenbuchse des Smart-TVs und dem Antennen-Ausgang des DVD-Rekorders.
- ▶ Verbinden Sie ein weiteres Antennenkabel mit dem Antennen-Eingang des DVD-Rekorders und der Antennenbuchse in der Wand.

7.7. Receiver (SAT, DVB-T, Decoder etc.) anschließen

Sie haben verschiedene Möglichkeiten ein Gerät, das als Empfänger für das Smart-TV eingesetzt werden soll (z. B. SAT-Receiver, DVB-T-Receiver, Decoder, Set-Top-Box), an Ihr Smart-TV anzuschließen.

Mit einem HDMI-Kabel

- ▶ Sofern der Receiver über einen HDMI-Ausgang verfügt, schließen Sie ein HDMI-Kabel an. Ein zusätzliches Kabel für die Tonübertragung ist nicht erforderlich.

Mit einem Komponenten-Videokabel (3 x Cinch auf 3,5 mm Klinke)

- ▶ Sofern der Receiver über YUV-Ausgänge verfügt (Y Pb Pr), ist es empfehlenswert, ihn mit Cinch Kabeln und dem mitgelieferten YUV-Adapterkabel (3 x Cinch (grün/blau/rot) auf 3,5 mm Klinke) an den YPbPr Anschluss des Smart-TVs anzuschließen.



HINWEIS!

Verwenden Sie ausschließlich den mitgelieferten YUV-Adapter.

- ▶ Für die Tonübertragung schließen Sie den mitgelieferten AV-Adapter am AV-Anschluss an und verbinden Sie ein Stereo-Cinch-Kabel (roter und weißer Stecker) mit den entsprechenden Anschlüssen des Adapters und den Audioausgängen des Geräts.



HINWEIS!

Verwenden Sie ausschließlich den mitgelieferten AV-Adapter.

Mit einem SCART-Kabel

- ▶ Schließen Sie einen Receiver mit SCART-Kabel an die Buchse **SCART** an. Ein zusätzliches Kabel für die Tonübertragung ist nicht erforderlich.

Mit einem AV-Adapter

- ▶ Verbinden Sie den AV-Adapter mit dem AV Anschluss an dem Smart-TV.
- ▶ Verbinden Sie ein Stereo-Cinch-Kabel (roter und weißer Stecker) mit dem AV-Adapter und den Audio-Ausgängen des externen Geräts.
- ▶ Verbinden Sie ein Video-Cinch-Kabel (gelber Stecker) mit dem AV-Adapter und dem Video-Ausgang des externen Geräts.



HINWEIS!

Verwenden Sie ausschließlich den mitgelieferten AV-Adapter.

7.8. DVD-/Videorekorder und SAT-Receiver anschließen

Wenn Sie gleichzeitig einen DVD- oder Videorekorder und einen SAT-Receiver anschließen möchten, können Sie folgende Anschlussart verwenden:

- ▶ Schließen Sie den Receiver wie oben beschrieben an.
- ▶ Verbinden Sie nun den Receiver mit einem SCART-Kabel am SCART-Ausgang des DVD-Rekorders und den entsprechenden SCART-Eingang des Receivers.
- ▶ Verbinden Sie ein Antennenkabel mit der Antennenbuchse des Smart-TVs und dem Antennen-Ausgang des Rekorders.
- ▶ Verbinden Sie ein weiteres Antennenkabel mit dem Antennen-Eingang des DVD-Rekorders und dem Antennenausgang des Decoders.
- ▶ Schließen Sie den SAT-Receiver an den LNB der Parabolantenne an.

7.9. Camcorder anschließen

- ▶ Verbinden Sie das AV-Adapterkabel mit dem AV Anschluss an dem Smart-TV.
- ▶ Verbinden Sie ein Stereo-Cinch-Kabel (roter und weißer Stecker) mit dem AV-Adapter und den Audio-Ausgängen des externen Geräts.
- ▶ Verbinden Sie ein Video-Cinch-Kabel (gelber Stecker) mit dem AV-Adapter und dem Video-Ausgang des externen Geräts.



HINWEIS!

Verwenden Sie ausschließlich den mitgelieferten AV-Adapter.

7.10. Gerät mit HDMI- oder DVI-Anschluss

HDMI („High Definition Multimedia Interface“) ist im Bereich der Unterhaltungselektronik die einzige Schnittstelle, die gleichzeitig Audio- und Videodaten digital überträgt. Sie verarbeitet alle heute bekannten Bild- und Tonformate, einschließlich HDTV (High Definition Television), und kann somit auch die Auflösung von 1080p ohne Qualitätsverlust darstellen.

Viele Geräte der Unterhaltungselektronik, z. B. DVD-Player, sind heute mit HDMI- oder DVI-Ausgängen ausgestattet.

7.10.1. Externes Gerät mit HDMI-Ausgang anschließen

- ▶ Schließen Sie ein HDMI Kabel (nicht im Lieferumfang) an den HDMI Eingang des LCD TVs und den HDMI Ausgang des externen Geräts an.
- ▶ Wenn Sie das HDMI Gerät angeschlossen haben, schalten Sie das LCD TV ein.
- ▶ Schalten Sie das externe HDMI Wiedergabegerät ein.

7.10.2. Externes Gerät mit DVI-Ausgang anschließen

Sollte das externe Gerät einen DVI-Ausgang haben, können Sie es ebenfalls an den HDMI-Eingang anschließen (HDMI ist abwärtskompatibel zu DVI - „Digital Visual Interface“). Sie benötigen dazu einen Adapter HDMI-DVI (nicht im Lieferumfang).

Da der DVI-Ausgang keinen Ton überträgt, schließen Sie zur Übertragung des Tons zusätzlich ein Audio-Kabel (3,5 mm Klinke) an den VGA Audio-Eingang des Geräts an.

7.11. PC anschließen

Das Smart-TV wird wie ein Monitor oder ein zusätzlicher Monitor an Ihren PC oder Ihr Notebook angeschlossen. Das Bild Ihres PCs/Notebooks wird dann auf das Smart-TV übertragen.

So schließen Sie das Smart-TV am PC an:

- ▶ Schalten Sie beide Geräte aus.
- ▶ Schließen Sie ein VGA-Kabel (nicht im Lieferumfang) an den VGA-Eingang des Smart-TVs und an den Grafikkarten-Ausgang des PCs oder Notebooks an.

-
- ▶ Ziehen Sie die Schrauben des Monitorkabels mit den Fingern fest, so dass die Stecker richtig in den Buchsen sitzen.
 - ▶ Für die Tonübertragung verbinden Sie ein Audio-Kabel (nicht im Lieferumfang) mit dem AV-Eingang am Smart-TV und dem analogen Audioausgang des PCs (meist ein 3,5 mm Stereo-Klinkenanschluss).
 - ▶ Schalten Sie zuerst das Smart-TV ein.
 - ▶ Schalten Sie erst danach den PC/das Notebook ein.
 - ▶ Wählen Sie mit **INPUT** den PC-Modus aus.
Das PC-Bild erscheint auf dem Smart-TV. Mit der Taste **INPUT** kommen Sie in den TV-Modus zurück.

Wenn Sie das Smart-TV als zweiten Monitor an Ihrem PC einsetzen, kann es unter Umständen notwendig sein, dass Sie in den Anzeigeeinstellungen Ihres Betriebssystems Einstellungen ändern müssen. Lesen Sie dazu in der Bedienungsanleitung des PCs/Notebooks nach, was beim Betrieb vom mehreren Monitoren zu beachten ist.

7.12. Netzwerk anschließen

Über einen Router / Switch / Hub anschließen

- ▶ Schließen Sie über ein geeignetes Kabel Ihren PC an einen der LAN-Anschlüsse des Router / Switch / Hub (z.B. LAN) an.



HINWEIS!

Um die DLNA Funktion nutzen zu können, muss sich die andere Hardware im selben Netzwerk befinden.

- ▶ Verwenden Sie einen weiteren LAN-Ausgang des Router / Switch / Hub (z. B. LAN2) für den Anschluss Ihres TV-Geräts. Schließen Sie dazu den LAN-Port an der Rückseite des TV-Geräts an den LAN-Anschluss des Router / Switch / Hub an.

Über ein Kabel-Netzwerk anschließen

Sie können ihr TV-Gerät an ihr LAN Kabel-Netzwerk anschließen. Verwenden Sie in diesem Fall ein Ethernet-Kabel, um ihr TV-Gerät direkt an die Netzwerkbuchse ihres Routers anzuschließen. Lesen Sie zur Einrichtung des LAN Kabel-Netzwerkes den Abschnitt „**NETZWERK KONFIGURATION**“ auf Seite 48.

Über einen WLAN Stick

Sollten Sie die Möglichkeit haben, sich mit einem WLAN Router zu verbinden, benutzen Sie einen WLAN Stick und schließen Sie diesen an einen USB-Anschluss des Fernsehers an. Lesen Sie zur Einrichtung des WLAN Netzwerkes auch den Abschnitt „**NETZWERK KONFIGURATION**“ auf Seite 48.



HINWEIS!

Um mögliche Fehlfunktionen zu vermeiden, verbinden Sie ihr TV Gerät nicht gleichzeitig mit einem Kabel-Netzwerk und über WLAN.

8. Grundeinstellungen im OSD Menü

Über das OSD-Menü (On Screen Display) können Sie bestimmte Parameter des Smart-TVs einstellen.

8.1. Im Menü navigieren

- ▶ Drücken Sie die Taste **MENU**, um das OSD zu aktivieren.
- ▶ Mit den Richtungstasten **▲ ▼** wählen Sie die Optionen aus dem Hauptmenü.
- ▶ Mit **▶** oder **OK** wechseln Sie zu den Menüeinträgen. Am unteren Rand werden die jeweils möglichen Einstellungen angezeigt.
- ▶ Mit den Richtungstasten **▲ ▼** wählen Sie die Optionen aus einem Menü.
- ▶ Mit der Taste **MENU** kommen Sie ins Hauptmenü zurück.
- ▶ Mit **▶** oder **OK** öffnen Sie ein Untermenü (nicht in jedem Menü vorhanden).
- ▶ Mit der Taste **MENU** kommen Sie in das übergeordnete Menü zurück.
- ▶ Mit den Richtungstasten **◀ ▶** stellen Sie einen gewünschten Wert ein oder treffen eine andere Auswahl.
- ▶ Mit der Taste **MENU** schließen Sie das Menü und bestätigen gleichzeitig die Auswahl.
- ▶ Mit der Taste **EXIT** schließen Sie das Hauptmenü und gelangen wieder zum TV Bild.

Bitte beachten Sie, dass sich das Menü automatisch nach einigen Sekunden schließt, wenn keine Taste gedrückt wird.

Folgende Menüeinträge können Sie wählen

- Menü **KANAL**
- Menü **BILD**
- Menü **TON**
- Menü **ZEIT**
- Menü **OPTIONEN**
- Menü **SPERREN**
- Menü **MEDIEN**



HINWEIS!

Aufgrund möglicher technischer Änderungen können die hier beschriebenen Menüs von denen auf Ihrem Bildschirm abweichen.

HINWEIS!

Je nachdem, welche Quelle Sie gewählt haben, sind nicht alle Menüs verfügbar. Um nicht verfügbare Menüs aufzurufen, müssen Sie zunächst die Quelle wechseln.

8.2. Menüsystem

8.2.1. Menü KANAL



Menüpunkt	Einstellung				
AUTOMATISCHE SUCHE	<p>Hier führen Sie einen Programmsuchlauf durch. Es stehen Ihnen unterschiedliche Suchoptionen zur Verfügung.</p> <p>Wenn Sie die Suchoption ausgewählt haben, drücken Sie OK, um die Sendersuche zu starten.</p> <p>Mit MENU können Sie die Suche vorzeitig abbrechen. Die bis dahin gefundenen Sender werden gespeichert.</p>				
DVB-T MANUELLE SUCHE (nur bei DVB-T)	<p>Hier können Sie eine manuelle Programmierung für einzelne Sender im DVB-T Modus durchführen, wenn das eingespeiste Signal über Antenne kommt.</p> <p>Diese Option steht nur zur Verfügung, wenn zuvor ANTENNE als Eingangsquelle gewählt wurde. Den Suchlauf starten Sie mit OK.</p>				
	<table border="1"> <tr> <td>KANAL</td> <td>Wählen Sie den zu durchsuchenden Kanal. Drücken Sie OK, um den Suchlauf zu starten. Die Signalqualität und -stärke wird anhand von Balken unterhalb dargestellt.</td> </tr> <tr> <td>STÄRKE</td> <td>Signalstärke wird angezeigt.</td> </tr> </table>	KANAL	Wählen Sie den zu durchsuchenden Kanal. Drücken Sie OK , um den Suchlauf zu starten. Die Signalqualität und -stärke wird anhand von Balken unterhalb dargestellt.	STÄRKE	Signalstärke wird angezeigt.
	KANAL	Wählen Sie den zu durchsuchenden Kanal. Drücken Sie OK , um den Suchlauf zu starten. Die Signalqualität und -stärke wird anhand von Balken unterhalb dargestellt.			
STÄRKE	Signalstärke wird angezeigt.				

	QUALITÄT	Signalqualität wird angezeigt.
	DTV	Anzahl der gefundenen digitalen TV-Sender wird angezeigt.
	RADIO	Anzahl der gefundenen digitalen Radiosender wird angezeigt.
	DATEN	Anzahl der gefundenen Datenkanäle wird angezeigt.
DVB-C MANUELLE SUCHE (nur bei DVB-C)	<p>Hier können Sie eine manuelle Programmierung für einzelne Sender im DVB-C Modus durchführen, wenn das eingespeiste Signal über Kabel kommt.</p> <p>Diese Option steht nur zur Verfügung, wenn zuvor KAABEL als Eingangsquelle gewählt wurde. Den Suchlauf starten Sie mit OK.</p>	
	FREQUENZ	Suchfrequenz einstellen mit ◀ ▶ oder den Zifferntasten der Fernbedienung
	SYMBOL	Symbolrate einstellen.
	MODULATION	Modulation einstellen.
	STÄRKE	Signalstärke wird angezeigt.
	QUALITÄT	Signalqualität wird angezeigt.
	DATEN	Anzahl der gefundenen Datenkanäle wird angezeigt.
	RADIO	Anzahl der gefundenen digitalen Radiosender wird angezeigt.
	DTV	Anzahl der gefundenen digitalen TV-Sender wird angezeigt.
	DVB-S MANUELLE SUCHE (nur bei DVB-S)	<p>Hier können Sie eine manuelle Programmierung für einzelne Sender im DVB-S Modus durchführen, wenn das eingespeiste Signal über Satellitenantenne kommt.</p> <p>Diese Option steht nur zur Verfügung, wenn zuvor SATELLIT als Eingangsquelle gewählt wurde.</p>
SATELLIT		Wählen Sie den Satellit aus, über den der Suchlauf gestartet werden soll.
TRANSPONDER		Wählen Sie den Transponder aus, über den der Suchlauf gestartet werden soll.

	UNICABLE	Wählen Sie EINSTELLUNGEN , wenn Sie mehrere Receiver und ein Unikabelsystem haben. Im Anschluss können weitere Einstellungen vorgenommen werden: USERBAND/SRC ADDR., FREQUENZ und POSITION .
	NETZWERK-SUCHE	Netzwerksuche aktivieren/deaktivieren.
	SUCHMODUS	Suchmodus auswählen. FREI : Suche nach frei verfügbaren Sendern. FREI+VERSCHLÜSSELT : Suche nach frei verfügbaren und verschlüsselten Sendern.
	SERVICE TYPE	Service Type wählen. DTV : Suche nach digitalen TV-Sendern. DTV+RADIO : Suche nach digitalen TV- und Radiosendern.
	SUCHEN	Suchlauf starten mit OK .
ATV MANUELLE SUCHE		Hier können Sie eine manuelle Programmierung für einzelne Sender im ATV-Modus durchführen.
	TV SYSTEM	BG, I, DK, L, M . Für Deutschland ist das Ton-System BG eingestellt.
	PROGRAMM NR.	Wählen Sie die Programmnummer, für die Sie die Suche durchführen wollen.
	SUCHEN	Starten Sie mit ◀ ▶ den Sendersuchlauf
	FEINABSTIMMUNG	Führen Sie mit ◀ ▶ die Feinabstimmung durch
	AFC	Stellen Sie die automatische Feinabstimmung auf EIN , wenn Sie diese immer durchführen wollen.
	FREQUENZ	Geben Sie hier über die Zahlentasten der Fernbedienung die Frequenz ein, ab der Sie die Suche starten möchten.

	SPEICHERN	Drücken Sie die rote Taste auf der Fernbedienung, um den gefundenen Sender zu speichern.
SATELLITEN-EINSTELLUNG (nur bei DVB-S)	Satellitenliste anzeigen.	
	Mit der gelben Taste [REPEAT] fügen Sie einen neuen Satelliten hinzu.	
	SATELLITEN HINZUFÜGEN	
	SATELLITENNAME	
	Mit den Zahlentasten der Fernbedienung geben Sie den Namen des neuen Satelliten ein. Taste 1 = A,B,C,1; Taste 2 = D, E, F, 2 etc.	
	ORBIT POSITION	
	Mit den Richtungstasten ◀ ▶ wählen Sie die Orbit Position W oder E . Mit den Zahlentasten geben Sie die Gradzahl ein.	
	LNB FREQUENZ	
	Geben Sie hier an, welchen LNB-Typ Sie benutzen.	
	DISEQC 1.0/1.1	
Wenn Sie Diseqc nutzen, nehmen Sie hier ihre Einstellungen vor.		
TON 22KHZ		
Benutzt ihre Satellitenanlage 22KHZ Ton für den Empfang, so können Sie hier ihre Einstellungen vornehmen.		
TRANSPONDER Hier können Sie die Transponderdaten für den neuen Satelliten eingeben:	FREQUENZ Geben Sie über die Zahlentasten die Frequenz ein.	
	SYMBOLRATE Geben Sie über die Zahlentasten die Symbolrate ein.	
	POLARISATION Wählen Sie mit ◀ ▶ die Polarisat- onsebene.	
UNIKABEL EINSTELLUNGEN		
Wenn Sie Unikabel nutzen, können Sie hier ihre Einstellungen vornehmen.		

	<p>Mit der blauen Taste [A - B] löschen Sie einen Satelliten aus der Liste.</p> <p>SATELLITEN LÖSCHEN</p> <p>Wählen Sie den zu löschenden Satelliten aus der Liste und drücken Sie OK. Bestätigen Sie die Abfrage mit JA.</p> <p>Drücken Sie die Taste OK, um den angewählten Satelliten zu bearbeiten.</p> <p>SATELLITEN BEARBEITEN</p> <p>Die Einstellmöglichkeiten entsprechen denen von SATELLITEN HINZUFÜGEN. Lediglich die Änderung des Satellitennamens und der Orbit Position sind nicht möglich.</p>
<p>PROGRAMME BEARBEITEN</p>	<p>Hier sehen Sie die aktuell gespeicherten Sender. Für jeden Sender können Sie die nachfolgenden Einstellungen vornehmen.</p>
	<p>LÖSCHEN</p> <p>Wählen Sie den Sender an, den Sie löschen möchten, und drücken Sie die rote Taste [PROGRAM].</p> <p>Drücken Sie die Taste ◀ JA, wenn Sie sich sicher sind, dass Sie den Sender löschen möchten. Drücken Sie die Taste ▶ NEIN, wenn Sie den Vorgang abbrechen möchten.</p>
	<p>UMBENENNEN (nur bei ATV verfügbar)</p> <p>Wählen Sie den Sender an, den Sie umbenennen möchten, und drücken Sie die grüne Taste [INTRO].</p> <p>Nun können Sie den ersten Buchstaben ändern: Über die Richtungstasten ▲ ▼ können Sie im Zeichensatz hoch und runter scrollen.</p> <p>Gehen Sie mit der Richtungstaste ▶ auf den nächsten Buchstaben usw.</p> <p>Am Ende drücken Sie noch einmal die grüne Taste [INTRO], um den Namen zu speichern.</p>
	<p>BEWEGEN</p> <p>Wählen Sie den Sender an und drücken Sie die gelbe Taste [REPEAT]. Verschieben Sie den Sender mit ▲ ▼ auf den gewünschten Platz und drücken Sie die gelbe Taste [REPEAT] ein weiteres Mal. Die anderen Sender werden entsprechend mit verschoben.</p>

	<p>ÜBERSPRINGEN</p> <p>Wählen Sie den Sender an, den Sie beim Durchblättern der Sender über die Tasten P+/- überspringen möchten, und drücken Sie die blaue Taste [A - B].</p> <p>Der Sender kann weiterhin über die Zifferntasten angewählt werden.</p>
	<p>FAV</p> <p>Um einen Sender in eine Favoritenliste abzuspeichern, markieren Sie diesen und drücken die Taste FAV. Die Favoritenliste rufen Sie bei laufendem TV-Programm über die Taste FAV der Fernbedienung auf.</p>
	<p>ALLE LÖSCHEN</p> <p>Drücken Sie 0 auf der Fernbedienung um das Menü SENDER LÖSCHEN aufzurufen. Mit ◀ ▶ wählen Sie ALLE, um alle Sender zu löschen oder DTV bzw. ATV, um alle digitale oder alle analoge Sender zu löschen. Bestätigen Sie ihre Auswahl mit OK.</p>
SIGNALINFORMATION	<p>Hier werden die Signalinformationen des eingestellten Senders angezeigt.</p> <p>Diese Option steht Ihnen nur im DTV Modus zur Verfügung.</p>

CI INFORMATION (CI+)

Wenn Sie kostenpflichtige Kanäle anschauen möchten, müssen Sie sich zuvor bei einem entsprechenden Anbieter anmelden. Nach der Anmeldung erhalten Sie von Ihrem Anbieter ein Conditional Access Module (CA-Modul) und eine spezielle Karte. Hinweise zu den Einstellungen finden Sie in der mit dem Modul gelieferten Dokumentation. Installieren Sie die CI-Komponenten auf folgende Weise in Ihrem Fernsehgerät:

- ▶ Schalten Sie das Fernsehgerät aus und ziehen Sie den Netzstecker.
- ▶ Setzen Sie zunächst das CI-Modul in den Steckplatz an der Seite des Smart-TVs ein. Anschließend stecken Sie die Karte ein.



HINWEIS!

Beachten Sie, dass Sie das CI Modul nur einsetzen oder herausnehmen dürfen, wenn das Gerät vom Stromnetz getrennt ist.



Das CI-Modul muss richtig herum eingesetzt werden; falsch herum lässt es sich nicht einschieben. CI-Modul oder Fernsehgerät können beschädigt werden, falls Sie versuchen, das CI-Modul mit Gewalt einzuschieben.

- ▶ Verbinden Sie das Fernsehgerät mit der Stromversorgung, schalten Sie es ein und warten Sie einen Moment, bis die Karte erkannt wird.
- ▶ Bei manchen CAM-Modulen sind zusätzlich einige Einrichtungsschritte erforderlich, die Sie im Menü **CI INFORMATIONEN** ausführen können.

8.3. Videorekorder manuell speichern

Die manuelle Programmsuche können Sie verwenden, um z. B. einen Videorekorder auf das Smart-TV einzustellen.

Nachdem Smart-TV und Videorekorder über das Antennenkabel miteinander verbunden sind, stellen Sie Ihren Videorekorder auf das Testsignal.

Führen Sie eine manuelle Programmsuche im Suchlauf mit dem Smart-TV durch.

8.3.1. Menü BILD

DE
NL
FR
IT

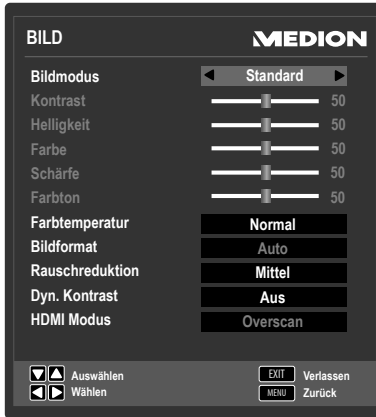

Menüpunkt	Einstellung
BILDMODUS	Bildmodus wählen: DYNAMIK, STANDARD, FILM, BENUTZER . Diese Funktion entspricht der Taste P. MODE . Bei der Einstellung BENUTZER können Sie KONTRAST, HELLIGKEIT, FARBE, SCHÄRFE und FARBTON selbst einstellen. Bei den anderen Einstellungen sind diese Parameter fest definiert.
KONTRAST	Kontrast verringern bzw. erhöhen (Skala 0 - 100).
HELLIGKEIT	Helligkeit verringern bzw. erhöhen (Skala 0 - 100).
FARBE	Farbe verringern bzw. erhöhen (Skala 0 - 100).
SCHÄRFE	Schärfe verringern bzw. erhöhen (Skala 0 - 100).
FARBTON	Farbton Einstellungen nur bei NTSC-Empfang verfügbar.
FARBTEMPERATUR	Farbtemperatur wählen: KALT, NORMAL und WARM .
BILDFORMAT	Stellen Sie hier das Bildformat ein. Diese Funktion entspricht der Taste SIZE .
RAUSCHREDUKTION	Mit dieser Funktion können Sie das Bildrauschen verringern und die Bildqualität bei schwachem Signal verbessern. Wählen Sie zwischen AUS, NIEDRIG, MITTEL und HOCH .
DYN. KONTRAST	Schalten Sie hier den dynamischen Kontrast EIN oder AUS .

HDMI MODUS	Pixelgenaue Darstellung (Einstellung 1:1) oder vergrößerte Darstellung je nach angeschlossener HDMI Quelle (Einstellung OVERSCAN). Diese Einstellung steht nur im HDMI-Modus zur Verfügung.
-------------------	--

8.3.2. Menü TON

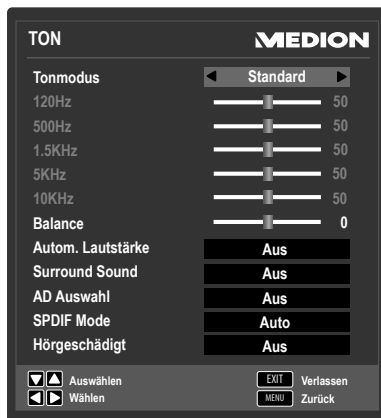

Menüpunkt	Einstellung
TONMODUS	Audiomodus wählen: STANDARD, MUSIK, FILM, SPORT, BENUTZER . Diese Funktion entspricht der Taste S . MODE . Bei der Einstellung BENUTZER können Sie 120HZ, 500HZ, 1.5KHZ, 5KHZ und 10KHZ selbst einstellen. Bei den anderen Einstellungen sind diese Parameter fest definiert.
120HZ	Frequenzbereich um 120 Hz verringern bzw. erhöhen (Skala 0 - 100).
500HZ	Frequenzbereich um 500 Hz verringern bzw. erhöhen (Skala 0 - 100).
1.5KHZ	Frequenzbereich um 1.5 kHz verringern bzw. erhöhen (Skala 0 - 100).
5KHZ	Frequenzbereich um 5 kHz verringern bzw. erhöhen (Skala 0 - 100).
10KHZ	Frequenzbereich um 10 kHz verringern bzw. erhöhen (Skala 0 - 100).

BALANCE	Stellen Sie die Balance zwischen dem linken und rechten Lautsprecher ein.
AUTOM. LAUTSTÄRKE	Die Funktion AVL (Automatic Volume Limiting) gleicht die unterschiedlichen Lautstärken der verschiedenen Sendungen aus. Stellen Sie auf AUS , so hören Sie die Originallautstärken. Stellen Sie auf EIN , so hören Sie eine gleichmäßige Lautstärke.
SURROUND SOUND	Surround Effekt ein-/ausschalten.
AD AUSWAHL	Erzählermodus aktivieren/deaktivieren, sowie Lautstärke einstellen. Verfügbar nur im DTV-Modus. Unterstützung abhängig von der Sendung. Ist die AD Auswahl aktiv, erscheint ein weiteres Menü unterhalb von AD Auswahl.
AD LAUTSTÄRKE (nur bei aktiver AD Auswahl)	Hier kann die Lautstärke für den Erzählermodus eingestellt werden. Der Standardwert ist 25.
SPDIF MODE	Stellen Sie hier den Audiotyp für den Digitalausgang ein.
HÖRGESCHÄDIGTE	Wenn der Sender spezielle Audiosignale für Hörgeschädigte überträgt, können Sie die Einstellung auf EIN stellen, um diese Signale zu empfangen.

8.3.3. Menü ZEIT



Menüpunkt	Einstellung
UHR	Anzeige der Uhrzeit. Einstellung nicht möglich. Diese Option steht nur im DTV Modus zur Verfügung.
AUSSCHALTZEIT	Wählen Sie eine Uhrzeit, zu der sich das Gerät automatisch abschaltet.
EINSCHALTZEIT	Wählen Sie eine Uhrzeit, zu der sich das Gerät automatisch einschaltet. Stellen Sie hier auch die SIGNALQUELLE , PROGRAMM NR. und LAUTSTÄRKE ein.
EINSCHLAF-TIMER	Wählen Sie eine Zeit, nach der sich das Gerät selbstständig ausschaltet. Wählen Sie AUS , um die Funktion zu beenden.
ZEITZONE	Hierüber können Sie die Zeitzone einstellen. Diese Option steht nur im DTV Modus zur Verfügung.
AUTOM. ABSCHALTUNG	Stellen Sie hier die Zeit ein, wonach sich der Smart-TV automatisch ausschaltet, wenn keine Bedienung über das Bedienfeld oder der Fernbedienung innerhalb der vorgegebenen Zeit stattgefunden hat. Dies ist eine Funktion die dem Umweltschutz dient.
OSD ZEIT	Hier können Sie die Zeit einstellen, nach der das OSD-Menü sich automatisch schließt.

8.3.4. Menü OPTIONEN

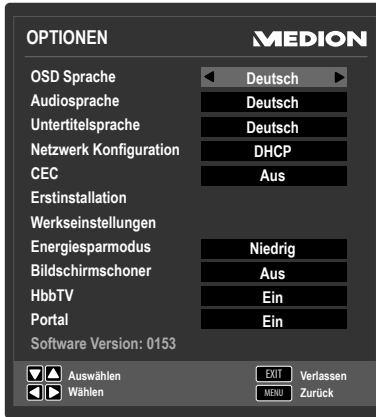

Menüpunkt	Einstellung
OSD SPRACHE	Wählen Sie die Sprache des OSD-Menüs. Sie stellt sich unmittelbar um.
AUDIOSPRACHEN	Wird die aktuelle Sendung in mehreren Sprachen ausgestrahlt, so können Sie hier ihre bevorzugte Sprache einstellen. Diese wird entsprechend wiedergegeben. Sie können ihre Einstellungen für zwei Sprachen (ERSTE, ZWEITE) vornehmen.
UNTERTITELSPRACHEN	Wird die aktuelle Sendung mit mehreren Untertitelsprachen ausgestrahlt, so können Sie hier ihre bevorzugte Sprache einstellen. Diese wird entsprechend wiedergegeben. Sie können ihre Einstellungen für zwei Sprachen (ERSTE, ZWEITE) vornehmen.

NETZWERK KONFIGURATION	KABEL NETZWERK	
	KONFIGURATION	
	Nutzt ihr Netzwerk Router DHCP, so wählen Sie mit ◀ ▶ Netzwerk Konfiguration DHCP aus. Wählen Sie im Anschluss OK aus und drücken Sie die OK Taste. Das TV-Gerät führt die Verbindungsprozedur aus. Bei erfolgreicher Verbindung mit dem Netzwerkrouter erscheint die Meldung ERFOLGREICH . Bei Fehlgeschlagener Verbindung erscheint die Meldung FEHLER . Prüfen Sie alle Verbindungen. Nutzt ihr Netzwerk Router eine fest vergebene IP Adresse (statisch) so wählen Sie mit ◀ ▶ NETZWERK KONFIGURATION STATISCH aus. Jetzt können sie ihre Daten für IP, NETMASK, GATEWAY und DNS für ihren Router eingeben. Im Anschluss wählen Sie OK aus und Drücken OK , um die Verbindung herzustellen.	
	MAC ADRESSE	
Hier können Sie die MAC Adresse des TV-Gerätes einsehen.		
KABEL PPPOE	SSID	Wählen Sie SSID aus und drücken OK . Im Untermenü haben Sie die Möglichkeit die SSID einzugeben, indem sie die Pfeiltaste ▶ drücken. Geben Sie in der sich öffnenden Tastatur die Daten ein. Mit der Pfeiltaste ▲ auf der Tastatur können Sie zwischen Groß- und Kleinbuchstaben sowie Zahleneingabe wechseln. Mit ZURÜCK auf der Tastatur speichern Sie die Eingaben.
Nutzen Sie in ihrem Netzwerk PPPOE, so können Sie hier die erforderlichen Daten eingeben.	PASSWORT	Geben Sie hier das Passwort für den PPPOE Zugang ein. Die Eingabe erfolgt wie bei der SSID Eingabe.

PROXY

Verbinden Sie ihr TV-Gerät mit einem Proxy-Server, so können Sie hier die erforderlichen Daten eingeben. Wählen Sie **PROXY EIN** mit ◀ ▶ und geben Sie im Anschluss die Werte für IP ein. Bestätigen Sie Eingaben mit **OK**

WI-FI NETZWERK

Möchten Sie das TV-Gerät mit einem Wi-Fi Netzwerk verbinden, so verbinden Sie den mitgelieferten WLAN Dongle mit einem USB Port des TV-Geräts. Im Anschluss wählen Sie mit ◀ ▶ **WI-FI NETZWERK EIN** um Wi-Fi zu aktivieren.

BASISSTATION

Hier sehen Sie eine Liste der verfügbaren Wi-Fi Netzwerke in Reichweite des TV-Geräts. Vor der ersten Verbindung müssen die erforderlichen Verbindungseinstellungen vorgenommen werden. Wählen Sie dazu ein Netzwerk aus der Liste aus und drücken Sie **OK**. Im nachfolgenden Menü können Sie eingeben:

SICHERHEIT: Wählen Sie mit welcher Verschlüsselungsart Sie eine Verbindung herstellen möchten. Es empfiehlt sich WPA2 als höchste Verschlüsselung auszuwählen.

WEP TYP: Haben Sie die WEP Verschlüsselung ausgewählt, so können Sie hier den WEP Typ wählen.



WEP SCHLÜSSEL: Wählen Sie WEP Schlüssel 1~4 aus.

PASSWORT: Geben Sie das Verbindungspasswort für das Wi-Fi Netzwerk ein. Die Eingabeprozedur können Sie unter **KABEL NETZWERK/KABEL PPPOE/SSID** nachlesen.

VERBINDEN (Blaue Taste): Drücken Sie die blaue Taste, um das TV-Gerät zu verbinden.

VERBINDEN (blaue Taste): Drücken Sie die blaue Taste auf der Fernbedienung, um sich mit dem ausgewählten Wi-Fi Netzwerk zu verbinden.

		<p>AKTUALISIEREN (grüne Taste): Drücken Sie die grüne Taste, um die Liste der verfügbaren Wi-Fi Netzwerke zu aktualisieren</p>
		<p>DETAILS ANZEIGEN (gelbe Taste): Drücken Sie die gelbe Taste, um weitere Informationen über das ausgewählte Wi-Fi Netzwerk zu erhalten.</p>
	<p>NETZWERK INFO Hier werden die Verbindungsdaten Wi-Fi Netzwerkverbindung angezeigt. Einstellungen können hier nicht vorgenommen werden.</p> <p> HINWEIS! Beachten Sie bitte, dass statische Wi-Fi Netzwerkverbindungen nicht möglich sind.</p>	
	<p>MAC ADRESSE Hier können Sie die MAC Adresse des TV-Gerätes einsehen.</p>	
	<p>WI-FI PPPOE Nutzen Sie in ihrem Netzwerk PPPOE, so können Sie hier die erforderlichen Daten eingeben.</p>	<p>SSID Wählen Sie SSID aus und drücken OK. Im Untermenü haben Sie die Möglichkeit die SSID einzugeben indem sie die Pfeiltaste ▶ drücken. Geben Sie in der sich öffnenden Tastatur die Daten ein. Mit der Pfeiltaste ▲ auf der Tastatur können Sie zwischen Groß- und Kleinbuchstaben sowie Zahleneingabe wechseln. Mit ZURÜCK auf der Tastatur speichern Sie die Eingaben.</p>
		<p>PASSWORT Geben Sie hier das Passwort für den PPPOE Zugang ein. Die Eingabe erfolgt wie bei der SSID Eingabe.</p>

	<p>PROXY Verbinden Sie ihr TV-Gerät mit einem Proxy-Server, so können Sie hier die erforderlichen Daten eingeben. Wählen Sie PROXY EIN mit ◀ ▶ und geben Sie im Anschluss die Werte für IP ein. Bestätigen Sie Eingaben mit OK.</p>							
<p> HINWEIS! Beachten Sie bitte, dass das TV-Gerät nicht gleichzeitig über LAN und Wi-Fi mit Netzwerken verbunden werden darf, um mögliche Funktionsstörungen und Verbindungsprobleme zu verhindern.</p> <p> HINWEIS! Das TV-Gerät benötigt nach dem Einschalten einige Minuten, um sich mit dem Netzwerk zu verbinden.</p>								
<p>CEC (Consumer Electronics Control)</p>	<p>Aktivieren Sie diese Funktion, um die Kommunikation aller über HDMI angeschlossenen Geräte zu ermöglichen. So können Sie beispielsweise alle Geräte eines HDMI Netzwerks mit nur einer Fernbedienung steuern. Alle verbundenen Geräte müssen die CEC Funktion unterstützen. Hier kann es, je nach Gerät, zu Funktionseinschränkungen kommen, die nicht geändert werden können.</p> <p> HINWEIS! HDMI CEC funktioniert nur über den HDMI2-Anschluss.</p> <table border="1" data-bbox="385 970 1014 1315"> <tr> <td data-bbox="385 970 573 1042">HDMI KONTROLLE</td> <td data-bbox="573 970 1014 1042">Aktivieren/Deaktivieren der CEC Funktion.</td> </tr> <tr> <td data-bbox="385 1042 573 1182">AUTOM. GERÄTE-ABSCHALTUNG</td> <td data-bbox="573 1042 1014 1182">Hier können Sie bestimmen, ob das angeschlossene Gerät mit in den Standby-Modus wechselt, wenn der Fernseher in diesen geschaltet wird.</td> </tr> <tr> <td data-bbox="385 1182 573 1315">TV AUTOM. EINSCHALTUNG</td> <td data-bbox="573 1182 1014 1315">Hier bestimmen Sie, ob bei Einschalten eines externen Quellgeräts das TV-Gerät auch eingeschaltet wird.</td> </tr> </table>		HDMI KONTROLLE	Aktivieren/Deaktivieren der CEC Funktion.	AUTOM. GERÄTE-ABSCHALTUNG	Hier können Sie bestimmen, ob das angeschlossene Gerät mit in den Standby-Modus wechselt, wenn der Fernseher in diesen geschaltet wird.	TV AUTOM. EINSCHALTUNG	Hier bestimmen Sie, ob bei Einschalten eines externen Quellgeräts das TV-Gerät auch eingeschaltet wird.
HDMI KONTROLLE	Aktivieren/Deaktivieren der CEC Funktion.							
AUTOM. GERÄTE-ABSCHALTUNG	Hier können Sie bestimmen, ob das angeschlossene Gerät mit in den Standby-Modus wechselt, wenn der Fernseher in diesen geschaltet wird.							
TV AUTOM. EINSCHALTUNG	Hier bestimmen Sie, ob bei Einschalten eines externen Quellgeräts das TV-Gerät auch eingeschaltet wird.							

	<p>ARC (Audio Return Channel)</p>	<p>Der Audio Return Channel ist von Nutzen, wenn ein in einer Heimkino-Anlage verwendetes TV-Gerät über einen integrierten Digitaltuner, DVD- oder Blu-ray-Player oder eine andere digitale Bild-/Tonquelle verfügt. ARC ermöglicht es bei zwei verbundenen Geräten, Audiosignale nicht nur über HDMI zu empfangen, sondern diese über das gleiche Kabel auch wieder zurück zu senden. Damit kann dann ein verbundener AV-Receiver angesteuert werden, an dem wiederum die Soundanlage und ein Blu-ray-Player angeschlossen sein können.</p> <p> HINWEIS! HDMI ARC funktioniert nur über den HDMI1-Anschluss.</p>
	<p>GERÄTE-LISTE</p>	<p>Hier werden alle verfügbaren Geräte aufgeführt. Wählen Sie hier die Geräte aus, die sie verbinden wollen.</p>
	<p>VERBINDEN</p>	<p>Nachdem Sie ein Gerät ausgewählt haben, wählen Sie VERBINDEN und drücken Sie OK, um das Gerät im HDMI CEC Netzwerk aufzunehmen.</p>
<p>ERSTINSTALLATION</p>	<p>Hier können Sie das Menü zur Erstinstallation aufrufen.</p>	
<p>WERKSEINSTELLUNGEN</p>	<p>Stellen Sie hier die Werkseinstellungen ein. Dabei haben Sie die Möglichkeit, das Gerät oder den Speicher zurückzusetzen.</p>	
<p>ENERGIESPARMODUS</p>	<p>Aktivieren/Deaktivieren des Energiesparmodus: AUS, NIEDRIG, MITTEL, HOCH.</p>	
<p>BILDSCHIRMSCHONER</p>	<p>Drücken Sie OK, um den Bildschirmschoner auszuwählen. Mit ▶ oder OK aktivieren Sie den Bildschirmschoner. Nutzen Sie den Bildschirmschoner z. B. beim Hören von Radiosendern, um die Displaybeleuchtung abzuschaltet und Energie zu sparen. Ein Druck auf eine beliebige Taste der Fernbedienung schaltet den Bildschirmschoner wieder aus.</p>	

HBBTV	Wählen Sie die Einstellung EIN , um die Möglichkeit zu haben, HbbTV-Inhalte übers Internet aufzurufen. Dieser Service muss in Ihrer Region verfügbar sein
PORTAL	Wählen Sie die Einstellung EIN , um die Möglichkeit zu haben, Portal-Inhalte übers Internet aufzurufen.
SOFTWARE VERSION	Anzeige der aktuellen Software-Version.

8.3.5. Menü SPERREN



Menüpunkt	Einstellung	
SYSTEM SPERREN	Hierüber schalten Sie die Einstellungen SENDER SPERREN, ALTERSVORGABE und TASTENSPERRE frei. Geben Sie dafür das Passwort ein. Im Auslieferungszustand: 0000 .	
PASSWORT ÄNDERN	Es öffnet sich ein Feld zur Eingabe der Passwörter.	
	ALTES PASSWORT EINGEBEN	Geben Sie mit den Zifferntasten das bestehende Passwort ein. Im Auslieferungszustand: 0000 .
	NEUES PASSWORT EINGEBEN	Geben Sie ein neues vierstelliges Passwort ein.
	NEUES PASSWORT EINGEBEN	Geben Sie das neue Passwort noch mal ein. Das neue Passwort wird gespeichert

	 <p>HINWEIS! Notieren Sie sich das neue Passwort. Es wird beim Wiederherstellen der Werkseinstellungen nicht zurückgesetzt. Sollten Sie das Passwort vergessen haben, benutzen Sie das Master-Passwort „7948“.</p>
<p>SENDER SPERREN</p>	<p>Legen Sie hier fest, welcher Sender gesperrt werden soll. Gesperrte Sender werden in der Programmliste mit einem Schlosssymbol markiert. Das Programm wird erst nach Eingabe des Passworts angezeigt.</p>
<p>JUGENDSCHUTZ</p>	<p>Hier können Sie das Alter wählen. Diese Option steht nur im DTV Modus zur Verfügung.</p>
<p>TASTENSPERRE</p>	<p>Hierüber schalten Sie die Tastensperre für die Bedienelemente am Smart-TV ein oder aus. Der Smart-TV kann dann nur über die Fernbedienung bedient werden.</p>

8.3.6. Programmliste

Drücken Sie während des TV-Betriebs die Taste **OK**, um die **PROGRAMMLISTE** aufzurufen. Folgende Optionen stehen Ihnen hier zur Verfügung:

Taste	Eintrag	Funktion
<p>▲ ▼</p>		<p>Mit diesen Tasten können Sie sich abwärts/aufwärts in der Senderliste bewegen. Drücken Sie die Taste OK, um auf den aktuell gewählten Sender umzuschalten.</p>
<p>Rote Taste [PROGRAM]</p>	<p>SUCHEN</p>	<p>Diese Option ermöglicht eine Sendersuche über ein Tastenfeld. Geben Sie den Namen des gesuchten Senders ein, indem Sie mit den Pfeiltasten die gewünschten Zeichen anwählen und jeweils mit der Taste OK bestätigen. Sobald Sie ein Zeichen eingeben, werden automatisch alle Sender angezeigt, die mit diesem Zeichen beginnen. Wählen Sie im Anschluss den Eintrag OK und bestätigen Sie mit der Taste OK. Nach erneutem Druck auf OK schaltet das Gerät nun auf den ersten Sender der gefundenen Auswahl.</p>

Blaue Taste [A - B]	SORTIEREN	Mit dieser Option können Sie die Sortierung der Senderliste festlegen: STANDARD: Die Sender werden nach den Standard-Vorgaben sortiert. FREQUENZ: Die Sender werden nach der Frequenz sortiert. SERVICE NAME: Die Sender werden nach dem Namen sortiert. SATELLITENNAME: Die Sender werden nach dem Satellitennamen sortiert.
Gelbe Taste [REPEAT]	LISTE WÄHLEN	Hier können die unterschiedlichen Senderlisten aufgerufen werden: DTV, RADIO, DATEN und ATV .
Grüne Taste [INTRO]	SATELLITENLISTE	Wählen Sie mit dieser Option einen Satelliten. In der Senderliste werden daraufhin nur dessen Sender aufgeführt. Wenn die Senderliste alle Sender aufführen soll, wählen Sie den Eintrag ALLE SATELLITE .
◀ ▶	SEITE ZURÜCK/VOR	Mit diesen Tasten können Sie sich in 10er Schritten durch die einzelnen Seiten der Senderliste bewegen.
OK	WÄHLEN	Mit dieser Taste bestätigen Sie Ihre Auswahl.

9. Der Media-Modus

Über den Media Modus wird der USB-Anschluss sowie die DLNA Funktion angesteuert.

9.1. Hinweise zur USB Nutzung

- Unter Umständen sind bestimmte Arten von USB-Geräten (MP3-Player, externe Festplatten) mit diesem Smart-TV nicht kompatibel.
- Schließen Sie das USB-Gerät direkt an. Benutzen Sie kein separates Kabel, da Kompatibilitätsprobleme entstehen können.
- Ziehen Sie das USB-Gerät nicht ab, während eine Datei wiedergegeben wird.
- Schnelles An- und Abstecken von USB-Geräten ist gefährlich. Sie sollten insbesondere nicht mehrmals schnell hintereinander das USB-Gerät ein- und wieder abstecken. Dadurch könnten physische Schäden am USB-Gerät und besonders am Smart-TV selbst entstehen.

9.2. Vom TV- zum Media-Modus wechseln

9.2.1. Medienwiedergabe über USB-Anschluss

- ▶ Mit der Taste **MEDIA** oder durch Aufrufen des Menüs **MEDIEN** wechseln Sie in den Media Player Modus.
- ▶ Wählen Sie anschließend zur USB-Medienwiedergabe den Eintrag **MEDIA PLAYER**. Bestätigen Sie Ihre Wahl mit der Taste **OK**.
- ▶ Wenn Sie zum TV-Modus zurückkehren wollen, drücken Sie die Taste **EXIT**.

9.2.2. Medienwiedergabe über DLNA

- ▶ Mit der Taste **MEDIA** oder durch Aufrufen des Menüs **MEDIEN** wechseln Sie in den Media Player Modus.
- ▶ Wählen Sie anschließend zur DLNA-Medienwiedergabe den Eintrag **DLNA**. Bestätigen Sie Ihre Wahl mit der Taste **OK**.
- ▶ Wenn Sie zum TV-Modus zurückkehren wollen, drücken Sie die Taste **EXIT**.

DLNA-Software Download

Sie können sich eine kostenfreie DLNA-Software über den Link <http://www.nero.com/mediahome-tv> herunterladen.

Installieren sie die DLNA-Software auf ihrem PC, Notebook oder ähnlichem Multimedia-Gerät, um über den Smart-TV einfach auf alle ihre Fotos, Audio und Videodateien über das Netzwerk zugreifen zu können.



HINWEIS!

Bitte beachten Sie: Die Wiedergabe aller Medienformate kann aufgrund der Vielzahl erhältlichlicher DLNA Software nicht garantiert werden.

9.3. Media Menüsystem

Sobald Sie einen USB-Datenträger an den Fernseher angeschlossen haben oder die DLNA Funktion aufgerufen haben, können Sie im Media-Modus zwischen 4 Medientypen wählen:

- **FILM** - zur Wiedergabe vom Filmen
- **MUSIK** - zur Wiedergaben vom Musikdateien
- **FOTO** - zur Wiedergabe von Fotodateien
- **TEXT** (nur bei USB-Medienwiedergabe) - zur Anzeige von Texten (*.txt)

Je nach ausgewählter Option stehen Ihnen unterschiedliche Funktionen zur Verfügung. Diese werden im unteren Teil des Bildschirms dargestellt.

Im Menü der jeweiligen Medien **FILM, MUSIK, FOTO, TEXT** können Sie Objekte anwählen und mit der roten Taste löschen. Mit der grünen Taste können Sie Dateien kopieren und anschließend mit der gelben Taste an einem anderen Ort einfügen.

Um den Medienbrowser zu verlassen, drücken Sie die Taste **EXIT**.

9.4. Videos wiedergeben

Wenn Sie **FILM** aus dem Hauptmenü wählen, wird zunächst die Geräteliste mit den zur Verfügung stehenden USB-Datenträgern bzw. Netzwerken angezeigt. Wählen Sie das gewünschte Medium mit ▲ ▼ und drücken Sie **OK**. Anschließend werden die verfügbaren Videodateien gefiltert und am Bildschirm dargestellt.



- ▶ Befinden sich mehrere Ordner auf dem Datenträger, wählen Sie mit ◀ ▶ ▲ ▼ zunächst den Ordner und öffnen Sie ihn mit **OK**.
- ▶ Wählen Sie mit ◀ ▶ ▲ ▼ das gewünschte Video aus, um es wiederzugeben. Drücken Sie **OK**, um das Video zu starten.
- ▶ Mit der Taste **MENU** können Sie weitere Optionen auswählen. Bestätigen Sie eine Option jeweils mit **OK**.
 - **ZURÜCK/NÄCHSTE**: Voriges/nächstes Video anzeigen
 - **WIEDERGABE/PAUSE**: Starten/Unterbrechen Sie die Wiedergabe des Videos.
 - **STOP**: Wiedergabe des Videos stoppen
 - **FR/FF²**: Schneller Rücklauf/Vorlauf
 - **ZEITLUPE³**: Zeitlupendarstellung
 - **WIEDERHOLEN**: Stellen Sie eine Wiederholung der Videos ein.
 - **AB-WIEDERHOLEN³**: Wiederholt ein Video innerhalb eines bestimmten Abschnittes
 - **ZEIT²**: Video zu einem bestimmten Zeitpunkt starten
 - **ZOOM+/-²**: Vergrößert/verkleinert das angezeigte Bild
 - **VERSCHIEBEN**: Haben Sie zuvor mit der Zoom-Funktion die Darstellung vergrößert, können Sie mit den Richtungstasten ◀ ▶ ▲ ▼ die nicht sichtbaren Bereiche anwählen.
 - **WIEDERG.**: Zeigt die Wiedergabeliste der Videos an
 - **INFO**: Zeigt Informationen zur angezeigten Videodatei an

² DLNA: Nicht bei allen Dateiformaten verfügbar.

³ Funktion nicht bei DLNA verfügbar

- ▶ Zur Wiedergabe der Dateien können Sie außerdem die Medientasten auf der Fernbedienung verwenden.
- ▶ Drücken Sie die Taste **EXIT**, um zum vorhergehenden Menü zurückzukehren.

9.5. Musik wiedergeben

Wenn Sie **MUSIK** aus dem Hauptmenü wählen, wird zunächst die Geräteliste mit den zur Verfügung stehenden USB-Datenträgern bzw. Netzwerken angezeigt. Wählen Sie das gewünschte Medium mit **▲ ▼** und drücken Sie **OK**. Anschließend werden die verfügbaren Musikdateien gefiltert und am Bildschirm dargestellt.



- ▶ Befinden sich mehrere Ordner auf dem Datenträger, wählen Sie mit **◀ ▶ ▲ ▼** zunächst den Ordner und öffnen Sie ihn mit **OK**.
- ▶ Wählen Sie mit **◀ ▶ ▲ ▼** das gewünschte Musikstück aus, um es wiederzugeben. Drücken Sie **OK**, um das Stück zu starten.
- ▶ Mit der Taste **MENU** können Sie weitere Optionen auswählen. Bestätigen Sie eine Option jeweils mit **OK**.
 - **ZURÜCK/NÄCHSTE**: Voriges/nächstes Musikstück wiedergeben
 - **WIEDERGABE/PAUSE**: Starten/Unterbrechen Sie die Wiedergabe des Musikstücks
 - **STOP**: Wiedergabe des Musikstücks stoppen
 - **FR/FF²**: Schneller Rücklauf/Vorlauf
 - **WIEDERHOLEN**: Stellen Sie eine Wiederholung der Titel ein
 - **WIEDERG.**: Zeigt die Wiedergabeliste der Musiktitel an
 - **INFO**: Zeigt Informationen zum angezeigten Titel an
- ▶ Zur Wiedergabe der Dateien können Sie außerdem die Medientasten auf der Fernbedienung verwenden.
- ▶ Drücken Sie die Taste **EXIT**, um zum vorhergehenden Menü zurückzukehren.

9.6. Fotos anzeigen

Wenn Sie **FOTO** aus dem Hauptmenü wählen, wird zunächst die Geräteliste mit den zur Verfügung stehenden USB-Datenträgern bzw. Netzwerken angezeigt. Wählen Sie das gewünschte Medium mit ▲ ▼ und drücken Sie **OK**. Anschließend werden die verfügbaren Bilddateien gefiltert und am Bildschirm dargestellt.



- ▶ Befinden sich mehrere Ordner auf dem Datenträger, wählen Sie mit ◀ ▶ ▲ ▼ zunächst den Ordner und öffnen Sie ihn mit **OK**.
- ▶ Wählen Sie mit ◀ ▶ ▲ ▼ das gewünschte Foto aus, um es anzuzeigen. Drücken Sie **OK**, um das Foto anzuzeigen.
- ▶ Mit der Taste **MENU** können Sie weitere Optionen auswählen. Bestätigen Sie eine Option jeweils mit **OK**.
 - **ZURÜCK/NÄCHSTE**: Voriges/nächstes Bild anzeigen.
 - **WIEDERGABE/PAUSE**: Starten/Unterbrechen Sie die Diashow aller Fotos.
 - **STOP**: Wiedergabe der Diashow stoppen.
 - **DREHEN-/+**: Dreht das gewählte Bild um 90 Grad gegen/im Uhrzeigersinn
 - **ZOOM+/-**: Vergrößert/verkleinert das angezeigte Bild
 - **VERSCHIEBEN**: Haben Sie zuvor mit der Zoom-Funktion die Darstellung vergrößert, können Sie mit den Richtungstasten ◀ ▶ ▲ ▼ die nicht sichtbaren Bereiche anwählen.
 - **WIEDERHOLEN**: Stellen Sie eine Wiederholung der Diashow ein
 - **BGM**: Hintergrundmusik ein-/ausschalten
 - **WIEDERG.**: Zeigt die Wiedergabeliste der Bilder an
 - **INFO**: Zeigt Informationen zum angezeigten Bild an
- ▶ Zur Wiedergabe der Dateien können Sie außerdem die Medientasten auf der Fernbedienung verwenden.
- ▶ Drücken Sie die Taste **EXIT**, um zum vorhergehenden Menü zurückzukehren.

9.7. Text wiedergeben

Wenn Sie **TEXT** aus dem Hauptmenü wählen (nur bei USB-Medienwiedergabe), werden die verfügbaren Dateien gefiltert und am Bildschirm dargestellt.



- ▶ Befinden sich mehrere Ordner auf dem Datenträger, wählen Sie mit ◀ ▶ ▲ ▼ zunächst den Ordner und öffnen Sie ihn mit **OK**.
- ▶ Wählen Sie mit ◀ ▶ ▲ ▼ den gewünschten Text aus, um ihn darzustellen. Drücken Sie **OK**, um den Text darzustellen.
- ▶ Mit der Taste **MENU** können Sie weitere Optionen auswählen. Bestätigen Sie eine Option jeweils mit **OK**.
 - **ZURÜCK/NÄCHSTE**: Voriges/nächstes Textdokument anzeigen
 - **STOP**: Anzeige stoppen
 - **GEHE ZU**: Zu einer bestimmten Seite des Textes springen
 - **BGM**: Hintergrundmusik ein-/ausschalten
 - **WIEDERG.**: Zeigt die Wiedergabeliste der Textdokumente an
 - **INFO**: Zeigt Informationen zum angezeigten Textdokument an
- ▶ Zur Wiedergabe der Dateien können Sie außerdem die Medientasten auf der Fernbedienung verwenden.
- ▶ Drücken Sie die Taste **EXIT**, um zum vorhergehenden Menü zurückzukehren.

10. EPG - Programmführer

Mit der Taste **EPG** öffnen Sie das „elektronische TV-Programm“.

In der Tabelle sehen Sie die aktuelle sowie die nächste Sendung für die verfügbaren Sender.

- ▶ Drücken Sie die Taste **EPG**, um den Programmführer zu öffnen.
- ▶ Wählen Sie mit ◀ ▶ einen Sender aus.
- ▶ Wechseln Sie mit ▼ zur Datumsleiste und wählen Sie mit ◀ ▶ einen Tag aus.
- ▶ Blättern Sie mit ▲ ▼ bzw. ◀ ▶ durch die Sendungen.



HINWEIS!

Die angezeigten Programminformationen werden von den Sendeanstalten erstellt. Falls keine Programminformation dargestellt wird, ist dies kein Fehler Ihres Smart-TVs.

Die folgende Tabelle zeigt die Optionen für den **PROGRAMMFÜHRER**:

Taste	Eintrag	Funktion
Grüne Taste [INTRO]	INFO	Zeigt eine detaillierte Beschreibung der markierten Sendung (falls verfügbar). Drücken Sie die Taste noch einmal, um die Beschreibung auszublenden.
Gelbe Taste [REPEAT]	ZEITPLAN	Zeigt die Liste der Sendungen an, die über die Erinnerungsfunktion programmiert wurden. Zur Programmierung einer Erinnerung siehe nächsten Punkt. Mit der roten Taste [PROGRAM] können Sie eine Sendung aus dem Zeitplan löschen.
Blaue Taste [A-B]	ERINNERUNG	Nimmt die ausgewählte Sendung in den Zeitplan auf. Sobald der programmierte Zeitpunkt erreicht wird, schaltet das Gerät automatisch auf die programmierte Sendung um. Eine Erinnerung der aktuellen Sendung ist nicht möglich.
▲ ▼	WÄHLEN	Mit den Richtungstasten bewegen Sie sich innerhalb des Programmführers.
◀ ▶	ÄNDERN	Durch die Sendungen blättern bzw. Sender/Tag auswählen.
OK	OK	Bestätigen Sie die Auswahl oder die Einstellung.

11. Medienportal

Über die Internet-Taste  gelangen Sie in das Medienportal. Hier haben Sie Zugriff auf News, soziale Netzwerke, Spiele, Shopping u. v. m. durch vorinstallierte Applikationen. Für diese Funktion ist ein Internetanschluss vorausgesetzt. Mit den Richtungstasten ◀ ▶, ▲ und ▼ blättern Sie durch die verschiedenen Apps und bestätigen Ihre Auswahl durch Drücken der Taste **OK**.

HINWEIS!



Bitte beachten Sie, dass der Medienportal-Browser erst nach ca. einer Minute nach Einschalten des TV-Geräts geladen und einsatzbereit ist.



- ▶ Bitte wählen Sie nach Drücken der Internet-Taste  die gewünschte Sprache aus.

Im Anschluss erscheint die Startseite des Medienportal, wo eine Vorauswahl von bestimmten Apps angezeigt wird. Folgende Optionen sind hier wählbar:

Rote Taste [PROGRAM]	ANMELDEN	Hier können Sie sich als neuer Anwender registrieren. Alternativ hierzu können Sie die Internetseite medion.fxmconnect.com nutzen.
Grüne Taste [INTRO]	FAVORIT HINZUFÜGEN	Betätigen Sie die grüne Taste, um die aktuell angewählte App zu Ihren Favoriten hinzuzufügen. <div style="display: flex; align-items: center;">  <p>HINWEIS! Diese Funktion ist erst wählbar, wenn Sie sich zuvor unter ANMELDEN als Benutzer registriert haben.</p> </div>

Gelbe Taste [REPEAT]	EINSTELLUNGEN	Hier können Sie bestimmen, aus welchen Sprachbereichen die Apps ausgewählt werden. Zusätzlich können Sie das Portal zurücksetzen, so dass die Startseite des Portals wieder im Auslieferungszustand angezeigt wird.
Blaue Taste [A - B]	HILFE	Hier finden Sie Hilfestellungen zur Handhabung des Medienportals.

- ▶ Mit der Internet-Taste  (oder mit der Taste **MENU**) können Sie jederzeit aus der aktuell gewählten App zurück auf die Startseite wechseln. Mit der Taste **EXIT** verlassen Sie das Medienportal und wechseln in den normalen TV-Betrieb.

12. HbbTV-System

HbbTV (Hybrid Broadcast-Breitband-TV) ermöglicht eine inhaltliche Verknüpfung von Rundfunk- und Internet-Inhalten, die gewöhnlich mit Hilfe der roten Farbtaste der Fernbedienung sichtbar geschaltet wird.

Dienste über HbbTV schließen herkömmliche Rundfunk-TV-Kanäle, Catch-Up-Fernsehen, Video-On-Demand, EPG, interaktive Werbung, Personalisierung, Abstimmungen, Spiele, Soziale Netzwerke und andere Multimedia-Anwendungen mit ein.

HbbTV-Anwendungen sind nur abrufbar, wenn der Rundfunksender diese Signale ausstrahlt und eine Internet-Verbindung am TV-Gerät besteht. Sowohl der Umfang als auch die Bedienung unterscheiden sich je nach Programm und Sender.

Ob ein Sender HbbTV-Anwendungen anbietet, wird durch eine kurze Einblendung im Bildschirm angezeigt. Die genaue Form und die Position ist von den einzelnen Anwendungen abhängig. Mit der roten Farbtaste öffnen und schließen Sie die Anwendungsseiten. Das Navigieren innerhalb der Anwendungen erfolgt über die Farbtasten der Fernbedienung, kann aber je nach Programm und Sendung variieren. Beachten Sie die Meldungen innerhalb der Anwendungen.



HINWEIS!

Um mögliche Fehlfunktionen zu vermeiden, verbinden Sie ihr TV Gerät nicht gleichzeitig mit einem Kabel-Netzwerk und über WLAN.

13. Internet

Die Open Browser-Funktion ist eine App im Medienportal und ermöglicht Ihnen den Zugang zum Internet. Nach dem Aufrufen werden vordefinierte Web-Seiten und deren Logos angezeigt, die Sie direkt anwählen können. Mit den Pfeiltasten ◀ ▶ der Fernbedienung navigieren Sie durch die Optionen und mit **OK** bestätigen Sie die Auswahl. Über die Tastaturfunktion können Sie URL-Adressen direkt eingeben oder bei aktivierter Such-Funktion Web-Seiten über Suchbegriffe ansteuern. Mit der Taste ← auf der Tastatur bestätigen Sie Ihre Eingabe und mit der Taste ▼ schließen Sie die Tastatur-Funktion. Folgende weitere Optionen stehen zur Verfügung:

Rote Taste [PROGRAM]	ZOOM +	Ansicht vergrößern.
Grüne Taste [INTRO]	ZOOM -	Ansicht verkleinern.
Gelbe Taste [REPEAT]	AKTUALISIEREN	Die aktuell gewählte Internet-Seite wird aktualisiert.
Blaue Taste [A - B]	STARTSEITE	Zurück zur Startseite des Internet Browsers.
▲ ▼	SCROLLEN	Mit diesen Tasten können Sie auf- und abscrollen. Hierfür muss sich der Cursor-Pfeil am oberen bzw. unteren Rand des Bildschirms befinden.
MENU	ZURÜCK	Beim Internet Surfen einen Schritt zurückgehen.
	VERLASSEN	Der Internet Browser wird verlassen und die Startseite des Medienportals aufgerufen.

HINWEIS!



Beachten Sie bitte, dass Internet-Seiten mit Flash-Inhalten vom Open Browser nicht unterstützt werden. Zudem können keine Downloads vorgenommen werden.

14. Datenschutz MEDION® Smart TV

Ihr internetfähiger Smart TV verfügt über eine Internetservicefunktionen (HbbTV, Portal und Open Browsing). Diese Funktionen ermöglichen es Ihnen, auf Services, Inhalte, Software und Produkte Dritter im Internet zu zugreifen. Darüber hinaus erhalten Sie Zugang zu offenen Internetinhalten. Ihr Gerät überprüft automatisch über diesen Weg, ob es eine neue SoftwareVersion für Ihr Gerät gibt. Im Zuge dessen sendet Ihr Gerät die IP Adresse, die Software Version und die MAC Adresse des Gerätes, diese Daten werden benötigt um den Service des SW Updates zu gewährleisten.

Der Zugang zu Applikationen im Portal oder über HbbTV kann, variierend vom Anbieter, eine Registrierung, das Einrichten eines Nutzerkontos und/oder eine Gebühr voraussetzen. Die Registrierung kann das Bereitstellen personenbezogener Daten und die Wahl eines einmaligen und geheimen Passworts erfordern. Bitte überprüfen sie vorher die Datenschutzbestimmungen des entsprechenden Anbieters.

MEDION® übernimmt keine Haftung für den Fall, dass das HbbTV, das Portal oder eine Serviceleistung den Anforderungen des Nutzers nicht entspricht, oder dass die Nutzung des Dienstes ohne Einschränkungen aber insbesondere unterbrechungslos, zur gewünschten Zeit, sicher und fehlerfrei erfolgen kann.

MEDION® übernimmt keine Haftung für die über HbbTV, das Portal oder das offene Internet zugänglichen Informationen, Inhalte und deren Nutzung und deren Zuverlässigkeit. Beim Kauf ihres Smart TV wurden ihnen spezielle Garantien ausgehändigt. Die Gültigkeit dieser Garantien, einschließlich der diesbezüglichen Haftungsausschlüsse, besteht weiterhin.

Bei weitergehenden Fragen zum Thema Datenschutz bei der Nutzung ihres Smart TV wenden Sie sich bitte an

www.medion.com und nehmen über die Rubrik Datenschutz Kontakt zu MEDION® auf.

15. Der DVD-Modus

Über den DVD-Modus wird der integrierte DVD-Player angesteuert.

15.1. Vom TV- zum DVD-Modus wechseln

- ▶ Mit der Taste **INPUT** rufen Sie die Auswahlliste der Quellen auf.
- ▶ Über die Richtungstasten **▼ ▲** gehen Sie zu **DVD**.
- ▶ Bestätigen Sie Ihre Wahl mit der Taste **OK**.
- ▶ Wenn Sie zum TV-Modus zurückkehren wollen, wiederholen Sie diesen Vorgang und wählen statt **DVD** die Option **ANTENNE, KABEL** oder **SATELLIT**, je nach eingespeistem Antennensignal.

15.2. DVD einlegen



HINWEIS!

Der integrierte DVD-Player unterstützt nur Medien mit einem Durchmesser von 12 cm. Stecken Sie keine Medien mit einem kleineren oder größeren Durchmesser in den DVD-Schacht, um eine Beschädigung zu vermeiden.

Die DVD muss mit der bedruckten Seite nach hinten (Rückseite des Smart-TVs) gerichtet sein.

Damit Sie eine DVD in den DVD-Schacht einlegen können, muss das Smart-TV in den DVD-Modus eingestellt werden.

- ▶ Legen Sie die DVD mit der bedruckten Seite nach hinten in den DVD-Schacht. Ist das Gerät auf den DVD-Modus eingestellt, wird die DVD automatisch erkannt und eingelesen. Auf dem Bildschirm erscheint die Anzeige **LADEN** gefolgt von **LESEN**. Im Normalfall wird die Wiedergabe automatisch gestartet.



HINWEIS!

In einigen Fällen kann es erforderlich sein, die Wiedergabe manuell zu starten. Drücken Sie dazu die Taste **▶ II**.

15.3. Tastenfunktionen

15.3.1. Spezielle Bildschirrmeldung



Wenn Sie eine Funktion wählen, die auf dem eingelegten Medium nicht realisiert oder die im aktuellen Modus nicht aufrufbar ist, erscheint das nebenstehend abgebildete Nicht-gültig-Zeichen auf dem Bildschirm. Das Zeichen verschwindet nach wenigen Sekunden.

15.3.2. Wiedergabe

- ▶ Drücken Sie die Taste ▶ II , um die Wiedergabe zu starten bzw. zu unterbrechen. Um die Wiedergabe fortzusetzen, drücken Sie die Taste ▶ II erneut.

15.3.3. Stopp

- ▶ Drücken Sie ■ einmal, um die Wiedergabe zu stoppen. In diesem Modus können Sie die Wiedergabe an derselben Stelle mit ▶ fortsetzen.
- ▶ Drücken Sie ■ ein weiteres Mal, um die DVD endgültig zu stoppen. Das Gerät befindet sich jetzt im Stopp-Modus.

15.3.4. Skip

- ▶ Drücken Sie während der Wiedergabe die Taste ◀◀ oder ▶▶, um zurück- oder vorzuspringen (bei DVDs: von Kapitel zu Kapitel; ansonsten: von Titel zu Titel).



HINWEIS!

Bitte beachten Sie, dass bei vielen DVDs die Titel/Kapitel vor Start des eigentlichen Films (Lizenzhinweise) nicht übersprungen werden können.

15.3.5. Schnelllauf

- ▶ Drücken Sie während der Wiedergabe die Taste ◀◀ oder ▶▶, um den Schnelllauf vorwärts oder rückwärts zu starten. Bei wiederholtem Drücken steigern Sie die Geschwindigkeit: 2x > 4x > 8x > 16x > 32x. Bei nochmaligem Tastendruck oder mit ▶ kehren Sie zur normalen Abspielgeschwindigkeit zurück.

15.3.6. GOTO (Direktsuche)

Mit der Taste **GOTO** können Sie ein Kapitel, einen Titel oder eine Zeit direkt ansteuern. Mit jedem Tastendruck verändern Sie die Auswahl. Die Wiedergabe beginnt an der gewählten Stelle.

- ▶ Sie können einen Titel auch direkt über die Zifferntasten eingeben, ohne vorher **GOTO** zu drücken. Die Wiedergabe beginnt direkt an der gewählten Stelle.

15.3.7. DVD

- ▶ **GOTO** einmal drücken: Geben Sie ein gewünschtes Kapitel innerhalb des Titels ein.
- ▶ **GOTO** zweimal drücken: Geben Sie die gewünschte Zeit innerhalb des Titels im Format H:MM:SS ein.
- ▶ **GOTO** dreimal drücken: Geben Sie die gewünschte Zeit innerhalb des Kapitels im Format H:MM:SS ein.

15.3.8. Audio-CD/VCD

- ▶ **GOTO** einmal drücken: **DISC GO TO** – Geben Sie die gewünschte Zeit auf der CD im Format MM:SS ein.
- ▶ **GOTO** zweimal drücken: **TRACK GO TO** – Geben Sie die gewünschte Zeit innerhalb des Titels im Format MM:SS ein.
- ▶ **GOTO** dreimal drücken: **SELECT TRACK** – Geben Sie die Nummer des gewünschten Tracks ein.
- ▶ Sie können die Nummer des Titels auch direkt, ohne die Taste **GOTO**, eingeben.

15.3.9. MP3/WMA

- ▶ **GOTO** einmal drücken: Geben Sie den gewünschten Titel ein (drei Stellen; ggf. „0“ oder „00“ voranstellen).
- ▶ Sie können die Nummer des Titels auch direkt, ohne die Taste **GOTO**, eingeben.
- ▶ **GOTO** zweimal drücken: Geben Sie die gewünschte Zeit innerhalb des Titels im Format MM:SS ein.

15.3.10. Xvid

- ▶ **GOTO** einmal drücken: Geben Sie den gewünschten Titel ein.
- ▶ **GOTO** zweimal drücken: Geben Sie die gewünschte Zeit innerhalb des Titels ein.

15.3.11. D.DISP (Zeitanzeige)

Mit der Taste **D.DISP** können Sie sich während der Wiedergabe durch wiederholtes Drücken nacheinander die abgelaufene und verbleibende Zeit anzeigen lassen. Mit jedem Tastendruck erhalten Sie eine entsprechende Bildschirmmeldung:

DVD: **ABSPIELZEIT: TITEL > RESTZEIT: TITEL > ABSPIELZEIT: KAPITEL > RESTZEIT: KAPITEL > ANZEIGE AUS**

CD/VCD/Xvid: **RESTZEIT: AKTUELLER TITEL > ABSPIELZEIT: AKTUELLER TITEL > ABSPIELZEIT: GESAMT > RESTZEIT: GESAMT**

MP3/WMA: Zeigt Wiedergabestatus und Lautstärkepegel an.

15.3.12. REPEAT (Wiederholung)

Drücken Sie während der Wiedergabe die gelbe Taste [**REPEAT**]. Auf dem Bildschirm erscheint das Wiederholungssymbol und, mit jedem Tastendruck, der zu wiederholende Abschnitt (der Eintrag verschwindet nach ein paar Sekunden):

DVD: **KAPITEL > TITEL > ALLE**

Audio-CD: **TRACK > ALLE**

MP3/WMA/VCD: **EINES WIEDERHOLEN > ORDNER WIEDERHOLEN > WIEDERHOLEN AUS**

15.3.13. PROGRAM (Abspielreihenfolge)

Die Programmier-Funktion ermöglicht Ihnen, bis zu 20 Kapitel (DVD) oder Titel (Audio) in einer selbst-definierten Reihenfolge abzuspielen.

Bei MP3-Medien ist keine Programmierung möglich.

So programmieren Sie die Reihenfolge:

- ▶ Drücken Sie die rote Taste **PROGRAM**. Auf dem Bildschirm erscheint eine Tabelle mit Programmplätzen. Im Tabellenkopf steht die Anzahl der Titel.
- ▶ Geben Sie mit den Zifferntasten der Fernbedienung den gewünschten Titel (**TT**) für Programmplatz **01** ein. Einstelligen Ziffern stellen Sie bitte eine **0** voraus.
- ▶ Bei DVDs geben Sie jetzt ebenso das gewünschte Kapitel (**CH**) ein.

Der Cursor springt auf Programmplatz **02**.

Geben Sie nach Wunsch weitere Programmplätze genauso ein.

Liste starten

- ▶ Sobald der erste Programmplatz eingegeben ist, erscheint am unteren Menürand der Eintrag **Starten**.
- ▶ Bewegen Sie den Cursor mit den Pfeiltasten auf den Eintrag **Start** und drücken Sie **OK**. Die programmierte Liste startet. Mit der roten Taste **PROGRAM** können Sie die Liste wieder aufrufen.
- ▶ Drücken Sie während der Wiedergabe zweimal **■ STOP**, um die Liste zu löschen.

15.3.14. INTRO (Anspielfunktion)

Die Anspielfunktion bietet Ihnen die Möglichkeit, einzelne Titel/Kapitel anzuspielden und auszuwählen:

- ▶ Drücken Sie die grüne Taste **INTRO**.

Audio-CD

Auf dem Bildschirm erscheint die Anzeige „**ABTASTEN**“. Daraufhin werden alle Tracks der Reihe nach für 6 Sekunden angespielt. Im Anschluss startet die normale Wiedergabe bei Track 01.

DVD

Wählen Sie zwischen folgenden Optionen:

TITELAUSWAHL

In Miniaturbildern werden alle Titel auf der DVD für ca. 3 Sekunden angespielt. Es werden jeweils 6 Bilder angezeigt.

KAPITELAUSWAHL

In Miniaturbildern werden alle Kapitel des aktuellen Titels für ca. 3 Sekunden angespielt. Es werden jeweils 6 Fenster angezeigt.

TITELINTERVALL

Die Titel der DVD werden in 10 Minuten-Intervalle unterteilt und in Miniaturbildern angezeigt. Es werden jeweils 6 Fenster angezeigt.

KAPITELINTERVALL

Das aktuelle Kapitel wird in einem Miniaturbild angezeigt.



HINWEIS!

Wenn noch kein Titel gestartet wurde, erscheint bei Drücken der Taste **INTRO** nur die Option „**TITELAUSWAHL**“.

Wenn Sie eine Option gewählt haben, gehen Sie bitte wie folgt vor:

- ▶ Mit den Tasten **◀/▶** können Sie zu den nächsten/vorherigen 6 Miniaturbildern wechseln.
- ▶ Mit den Zifferntasten **0-9** rufen Sie das gewünschte Miniaturbild direkt auf.
- ▶ Drücken Sie anschließend **OK**, um die Wiedergabe zu starten.

Video-CD

Wählen Sie zwischen folgenden Optionen:

TRACK DIGEST

In Miniaturbildern werden alle Dateien auf der CD für ca. 3 Sekunden angespielt. Es werden jeweils 6 Bilder angezeigt.

DISC INTERVAL

Alle Titel der CD werden in 10 Minuten-Intervalle unterteilt und in Miniaturbildern angezeigt. Es werden jeweils 6 Fenster angezeigt.

15.3.15. A-B (A-B Wiederholung)

Mit der A-B Wiederholung können Sie Anfang und Ende einer gewünschten Szene definieren und wiederholen:

- ▶ Drücken Sie die blaue Taste **A-B** zur Festlegung des Startpunktes A zur Wiederholung eines bestimmten Abschnitts. Auf dem Bildschirm wird „**↻ A**“ angezeigt
- ▶ Drücken Sie erneut die blaue Taste **A-B** zur Festlegung des Endpunktes B. Auf dem Bildschirm wird „**↻ AB**“ angezeigt. Der Abschnitt zwischen den Punkten A und B wird nun in einer Schleife wiederholt.
- ▶ Drücken Sie die **A-B**-Taste ein drittes Mal, um die AB-Wiederholungsfunktion ist deaktiviert.

15.3.16. LANG (Audio-Einstellung (Sprache))

- ▶ Drücken Sie **LANG** wiederholt, um eine andere auf der DVD vorhandene Audioeinstellung (z. B. 2-Kanal-Ton oder 5.1-Kanal-Ton) oder die gesprochene Sprache auszuwählen. Die Umstellung erfolgt unmittelbar und braucht nicht bestätigt zu werden.



HINWEIS!

Beachten Sie, dass diese Funktion auf einigen DVDs nicht realisiert ist.

15.3.17. DVD-Menüs aufrufen

Mit den Tasten **TITLE** und **D.MENU** rufen Sie die auf der DVD abgelegten Menüs auf.

In der Regel ruft die Taste **D.MENU** das Hauptmenü auf und die Taste **TITLE** das Titelmanü. Mit den Pfeiltasten steuern Sie die Punkte in den DVD-Menüs an. Bestätigen Sie jede Auswahl mit **OK**.



HINWEIS!

Bitte beachten Sie, dass es von der DVD abhängt, welche Menüs bei welchem Aufruf erscheinen.

15.4. Navigieren auf MP3- und JPEG-Datenträgern

Auf MP3- und JPEG-Datenträgern können die Musik-Titel bzw. Bilder wie auf einem Datenmedium in Ordnern zusammengefasst sein.

- ▶ Legen Sie ein Wiedergabemedium mit MP3- oder JPEG-Daten ein. Auf dem Bildschirm erscheint ein Menü mit der obersten Ordnerstruktur. Sofern der Datenträger Ordner enthält, werden sie untereinander aufgeführt. Ein MP3-Titel wird mit einem MP3-Symbol angezeigt. Die Fläche des aktiven Ordners oder der aktiven Datei erscheint orange unterlegt. In der obersten Zeile steht die Gesamtzahl der Titel in dem Ordner.
- ▶ Gehen Sie mit den Pfeiltasten **▲ ▼** in einen der Ordner und bestätigen Sie mit **OK**. Ggf. öffnen sich weitere Unterordner. In diesem Fall können Sie mit der linken Pfeiltaste **◀** oder über den obersten Menüpunkt zum übergeordneten Menü zurückgehen.
- ▶ Um einen Titel zu hören bzw. ein Bild zu sehen, wählen Sie ihn/es aus und bestätigen Sie mit **▶ || (PLAY)** oder **OK**.

15.4.1. JPEG-Bilder

Bei JPEG-Bildern erhalten Sie auf der rechten Seite des Menüs eine Bildvorschau.

- ▶ Wählen Sie ein Bild aus und bestätigen Sie mit **OK**, um es sich groß anzeigen zu lassen. Alle Bilder des aktiven Ordners werden ab dem ausgewählten Bild nacheinander angezeigt („Dia-Show“).
- ▶ Wenn Sie während der Wiedergabe die Pfeiltasten ◀ ▶ drücken, drehen Sie das Bild.

Bitte beachten Sie, dass sehr große Bilder u. U. nicht dargestellt werden können.

15.5. SETUP-Menü im DVD-Betrieb

▶ Drücken Sie während des DVD-Betriebs die Taste **SETUP**. Auf dem Bildschirm erscheint die Hauptseite des SETUP-Menüs. Folgende Menüs sind im DVD-Betrieb aktiv:

- **ALLGEMEINE EINSTELLUNG**
- **AUDIO EINSTELLUNGEN**
- **DIGITAL EINSTELLUNG**
- **ERWEITERTE EINSTELLUNGEN**

15.5.1. Navigieren in den Menüs

- ▶ Wählen Sie mit ◀ ▶ zwischen den Menüs. Das aktive Menü ist orange unterlegt. Mit ▲ ▼ wählen Sie die Menüpunkte an und erhalten die Auswahlpunkte auf der rechten Seite. Der gewählte Menüpunkt ist grün und die aktive Einstellung ist braun unterlegt.
- ▶ Um eine Einstellung zu ändern, gehen Sie mit ▶ auf die rechte Seite und wählen mit ▲ ▼ einen anderen Punkt. Bestätigen Sie mit **OK**.
- ▶ Mit ◀ kommen Sie zur übergeordneten Menü-Auswahl.
- ▶ Mit **SETUP** können Sie das Setup-Menü an jeder Stelle verlassen.
- ▶ Das Setup-Menü können Sie nicht während der Wiedergabe aufrufen. Stoppen Sie ggf. die Wiedergabe mit 2x ■ (**STOP**).

15.5.2. Menü: Allgemeine Einstellung

TV-FORMAT

Stellen Sie hier das Gerät auf das Anzeige-Format des Fernsehgeräts ein.

4:3 PAN SCAN: Auswahl für Fernsehgeräte mit 4:3-Format. Das Pan Scan-Format stellt 16:9-Filmformate in voller Höhe dar, seitliche Bildanteile werden abgeschnitten.

4:3 LETTER BOX: Auswahl für Fernsehgeräte mit 4:3-Format. Das Letter-box-Format verkleinert das 16:9-Filmformat auf Bildschirmbreite.

16:9: Auswahl für Fernsehgeräte im 16:9-Format.

OSD SPRACHE

Hier stellen Sie die Sprache des OSD („On-Screen-Display“) ein, das heißt die Sprache für die Menüs des Geräts.

Bei der Auswahl einer Sprache stellt sich das Menü unmittelbar um.

LETZTER SPEICHER

Mit dieser Funktion merkt sich der DVD-Player die Stelle der zuletzt eingelegten DVD, an der sie gestoppt wurde. Wenn Sie die gleiche DVD erneut in das Gerät einlegen, wird die Wiedergabe von der letzten Position fortgesetzt. Die letzte Position auf der DVD bleibt auch erhalten, wenn Sie das Gerät ausschalten.

15.5.3. Menü: Audio Einstellungen

Wählen Sie den Menüpunkt Audioeinstellung um den **TONMODUS** einzustellen.

DOWNMIX

Falls Sie den analogen Ausgang benutzen, können Sie in diesem Menü hierfür Einstellungen vornehmen.

SURROUND: Wählen Sie diese Einstellung, wenn Sie einen Surround Ton ausgeben wollen.

STEREO: Es wird ein Stereoton ausgegeben. Wählen Sie diese Einstellung, wenn der Klang nur über zwei Lautsprecher ausgegeben wird.

15.5.4. Menü: Digital-Einstellung

DUAL MONO

Wählen Sie hier zwischen 4 unterschiedlichen Audioausgaben.

DYNAMIKUMFANG

Das Dolby-Digital-Tonformat unterstützt eine Dynamik-Einstellung, mit der Sie den Lautstärke-Unterschied zwischen leisen und lauten Passagen in einer Skala von **AUS** bis **VOLL** in neun Schritten einstellen können.

AUS: Der Ton bleibt unverändert, d. h. laute Passagen und Bässe werden laut, leise Passagen leise wiedergegeben („Kino-Sound“). Die Einstellung ist nur geeignet, wenn niemand gestört werden kann.

VOLL: Der Lautstärkeunterschied wird minimiert, d. h. laute Passagen werden reduziert, leise Passagen angehoben. Diese Einstellung ist z. B. nachts angebracht.

- ▶ Um die Einstellung zu ändern, gehen Sie mit ▶ in die Skala auf der rechten Seite und wählen mit ▼ oder ▲ den gewünschten Wert aus. Bestätigen Sie mit **OK**.

15.5.5. Menü: Erweiterte Einstellungen

TV SYSTEM

Wählen Sie hier den Farbstandard Ihres Fernsehgeräts:

PAL: in vielen europäischen Ländern übliches Farbformat.

AUTO: automatische Einstellung des Formates.

NTSC: in Nordamerika übliches Farbformat.

AUDIOSPRACHE

Hier wird die Standardsprachspur der DVD voreingestellt, sofern die DVD über mehrere Sprachspuren verfügt.

UNTERTITEL

Hier können Sie die Standardsprache für die auf der DVD abgelegten Untertitel voreinstellen, sofern die DVD über Untertitel verfügt.

DISK MENÜSPRACHE

Hier wählen Sie die Sprache der auf der DVD abgelegten Menüs aus, sofern auf der Disc vorhanden.

ALTERSVORGABE

Hier stellen Sie die Freigabeklasse für DVDs ein (Elternkontrolle).

Einige DVDs und CDs sind mit Verschlüsselungssignalen der von der Motion Picture Association etablierten Freigabeklassen kodiert. Die acht Freigabeklassen lauten:

1 KIND: auch für kleine Kinder geeignet;

2 G: für alle Altersgruppen;

3 PG: empfohlen ab 6 mit elterlicher Aufsicht;

4 PG13: empfohlen ab 12;

5 PGR: empfohlen ab 16 mit elterlicher Aufsicht;

6 R: nicht frei unter 16;

7 NC17: nicht frei unter 18;

8 ERWACHSEN: nur für Erwachsene.

Wurde eine DVD z. B. mit der Freigabeklasse 7 (ab 18) oder 8 (**ERWACHSEN**) kodiert und Sie haben eine der Freigabeklassen 1 bis 6 eingestellt, so erfolgt eine Meldung und es muss das Passwort eingegeben werden. Es können auch nur Teile der DVD, das heißt bestimmte Filmszenen, mit einer Freigabeklasse oder verschiedenen Freigabeklassen kodiert sein.

KENNWORT

Hier können Sie das Passwort für die Freischaltung und Änderung der Freigabeklasse ändern bzw. einrichten.

▶ Bestätigen Sie den Eintrag Ändern mit **OK**.

ALTES KENNWORT: Geben Sie hier mit den Zifferntasten der Fernbedienung das bestehende Passwort ein. Es besteht aus genau vier Ziffern. Wurde noch kein Passwort eingerichtet, gilt das werkseitige Passwort **0000**. Wenn Sie das richtige Passwort eingegeben haben, wird das nächste Feld für die Eingabe aktiviert.

NEUES KENNWORT: Geben Sie hier mit den Zifferntasten der Fernbedienung eine vierstellige Zahl ein. Die Markierung springt auf das nächste Feld.

BESTÄTIGEN: Geben Sie die vierstellige Zahl noch einmal ein.

▶ Drücken Sie **OK**, um das neue Passwort zu bestätigen.

Sollten Sie das neue Passwort vergessen haben, geben Sie das Master-Passwort **7948** ein.

WERKSEINSTELLUNG

▶ Bestätigen Sie Zurücksetzen zweimal mit **OK**, um das Gerät auf die Werkseinstellungen zurückzusetzen.



HINWEIS!

Bitte beachten Sie, dass ein geändertes Passwort nicht zurückgesetzt wird!

16. Problembehebung

Fehlfunktionen können manchmal banale Ursachen haben, aber manchmal auch von defekten Komponenten ausgehen. Wir möchten Ihnen hiermit einen Leitfaden an die Hand geben, um das Problem zu lösen.

Wenn die hier aufgeführten Maßnahmen keinen Erfolg bringen, helfen wir Ihnen gerne weiter. Rufen Sie uns an!

Fehler	Lösung
Es erscheint kein Bild und es ist kein Ton zu hören.	<ul style="list-style-type: none">• Überprüfen Sie, ob das Netzkabel richtig an der Steckdose und am Gerät angeschlossen ist.• Überprüfen Sie, ob der Signalempfang auf TV eingestellt ist.• Kontrollieren Sie, ob der Netzschalter eingeschaltet ist.
Es erscheint kein Bild. Es erscheint kein Bild von AV.	<ul style="list-style-type: none">• Überprüfen Sie, ob Kontrast und Helligkeit korrekt eingestellt sind.• Überprüfen Sie, ob alle externen Geräte korrekt angeschlossen sind.• Überprüfen Sie, ob die richtige AV-Quelle ausgewählt ist.
Es ist kein Ton zu hören.	<ul style="list-style-type: none">• Vergewissern Sie sich, dass die Lautstärke nicht auf Minimum steht.• Vergewissern Sie sich, dass die Stummschaltung nicht aktiviert ist.• Vergewissern Sie sich, dass kein Kopfhörerkabel eingesteckt ist.
Es gibt kein Bild oder keinen Ton. Es sind aber Geräusche zu hören.	<ul style="list-style-type: none">• Der Empfang ist möglicherweise schlecht. Kontrollieren Sie, ob die Antenne angeschlossen ist.
Das Bild ist nicht deutlich.	<ul style="list-style-type: none">• Der Empfang ist möglicherweise schlecht.• Kontrollieren Sie, ob die Antenne angeschlossen ist.
Das Bild ist zu hell oder zu dunkel.	<ul style="list-style-type: none">• Überprüfen Sie die Einstellungen von Kontrast und Helligkeit.
Das Bild ist nicht scharf.	<ul style="list-style-type: none">• Der Empfang ist möglicherweise schlecht.• Kontrollieren Sie, ob die Antenne angeschlossen ist.• Überprüfen Sie die Einstellungen der Schärfe und Rauschreduktion im Menü BILD.

Es erscheint ein Doppel- oder Dreifachbild.	<ul style="list-style-type: none">• Kontrollieren Sie, ob die Antenne richtig ausgerichtet ist.• Es gibt möglicherweise von Bergen oder Gebäuden reflektierte Wellen.
Das Bild ist gepunktet.	<ul style="list-style-type: none">• Es liegen möglicherweise Interferenzen von Autos, Zügen, Leitungen, Neonleuchten, etc. vor.• Es besteht möglicherweise eine Interferenz zwischen dem Antennen- und Stromkabel. Legen Sie die Kabel weiter auseinander.
Es erscheinen Streifen am Bildschirm oder die Farben verblasen.	<ul style="list-style-type: none">• Liegt eine Interferenz von einem anderen Gerät vor?• Übertragungsantennen von Radiostationen oder Antennen von Funkamateuren und tragbare Telefone können auch Interferenzen verursachen.• Betreiben Sie das Gerät so weit weg wie möglich von dem Gerät, das die Interferenz möglicherweise verursacht.
Die Bedienknöpfe am Gerät funktionieren nicht	<ul style="list-style-type: none">• Eventuell ist die Kindersicherung aktiviert.
Kein Empfang/schlechter Empfang über eine kabellose Netzwerkverbindung (WLAN).	<ul style="list-style-type: none">• Prüfen Sie, ob Ihr WLAN Stick am Gerät angeschlossen ist.• Vergewissern Sie sich, dass alle notwendigen Einstellungen vorgenommen wurden.• Verbinden Sie den WLAN Stick mit Hilfe eines USB-Verlängerungskabels mit dem Gerät und richten Sie diesen für optimalen Empfang aus.
Die Fernbedienung funktioniert nicht.	<ul style="list-style-type: none">• Überprüfen Sie, ob die Batterien in der Fernbedienung funktionstüchtig und richtig eingelegt sind.• Vergewissern Sie sich, dass das Sensorfenster nicht starker Lichteinstrahlung ausgesetzt ist.

Die Disk läuft nicht an, obwohl ▶ (PLAY) gedrückt ist, oder stoppt sofort wieder.

- Ist die Disk mit der beschrifteten Seite nach hinten eingelegt?
- Prüfen Sie, ob die Disk beschädigt ist, indem Sie eine andere Disk einlegen. Falls die Disk verschmutzt ist, wischen Sie sie mit einem weichen, trockenen Tuch von der Mitte zum Rand vorsichtig ab.
- DVD: Hat die DVD den richtigen Regionalcode (2)?
- Es hat sich Kondenswasser gebildet; geben Sie dem Gerät ein bis zwei Stunden Zeit zum Trocknen.

16.1. Benötigen Sie weitere Unterstützung?

Wenn die Vorschläge in den vorangegangenen Abschnitten Ihr Problem nicht behoben haben, nehmen Sie bitte Kontakt mit uns auf. Sie würden uns sehr helfen, wenn Sie uns folgende Informationen zur Verfügung stellen:

- Welche externen Geräte sind angeschlossen?
- Welche Meldungen erscheinen auf dem Bildschirm?
- Bei welchem Bedienungsschritt ist das Problem aufgetreten?
- Falls Sie einen PC an das Gerät angeschlossen haben:
 - Wie sieht Ihre Rechnerkonfiguration aus?
 - Welche Software haben Sie beim Auftreten des Fehlers verwendet?
- Welche Schritte haben Sie zur Lösung des Problems bereits unternommen?
- Wenn Sie bereits eine Kundennummer erhalten haben, teilen Sie uns diese mit.

16.2. Pixelfehler bei Smart-TVs

Trotz modernster Fertigung kann es auf Grund der hochkomplexen Technik in seltenen Fällen zu Ausfällen von einzelnen oder mehreren Leuchtpunkten kommen.

Bei Aktiv Matrix TFTs mit einer Auflösung von **1920 x 1080 Pixel**, welche sich aus je drei Sub-Pixel (Rot, Grün, Blau) zusammensetzen, kommen insgesamt **ca. 6,2 Mio.**

Ansteuerelemente zum Einsatz. Aufgrund dieser sehr hohen Anzahl von Transistoren und des damit verbundenen äußerst komplexen Fertigungsprozesses kann es vereinzelt zu einem Ausfall oder zur fälschlichen Ansteuerung von Pixel bzw. einzelnen Sub-Pixel kommen.

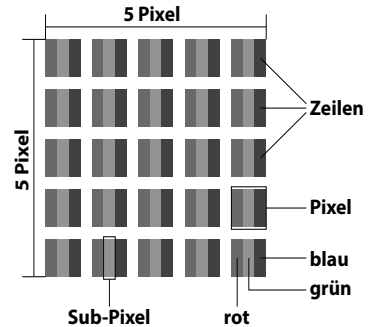

Pixel- fehler- klasse	Fehlertyp 1 ständig leuchtender Pixel	Fehlertyp 2 ständig schwarzer Pi- xel	Fehlertyp3 defekter Subpixel	
			leuchtend	schwarz
0	0	0	0	0
I	1	1	2	1
			1	3
			0	5
II	2	2	5	0
			5-n*	2xn*
			0	10
III	5	15	50	0
			50-n*	2xn*
			0	100
IV	50	150	500	0
			500-n*	2xn*
			0	1000

n*=1,5

Die erlaubte Anzahl von Fehlern der o. g. Typen in jeder Fehlerklasse bezieht sich auf eine Million Pixel und muss entsprechend der physikalischen Auflösung der Displays umgerechnet werden.

Ihr Gerät entspricht der europäischen Norm ISO 9241-307 Klasse II (Pixelfehlerklasse). Pixelfehler bis zur angegebenen Höchstzahl sind kein Garantiefall.

16.3. Reinigung

Die Lebensdauer des Smart-TVs können Sie durch folgende Maßnahmen verlängern:



WARNUNG!

Ziehen Sie vor dem Reinigen immer den Netzstecker und alle Verbindungskabel.

- Auf der Hochglanzpolierung befinden sich Schutzfolien, um das Fernsehgerät vor Kratzern zu schützen. Ziehen Sie die Folien ab, nachdem Sie das TV-Gerät korrekt aufgestellt haben.
- Falls die Hochglanzpolierung schmutzig wird, wischen Sie zunächst den Staub ab. Wischen Sie dann sanft mit einem Reinigungstuch nach. Wenn Sie nicht erst den Staub abwischen, oder Sie die Hochglanzpolierung zu stark abwischen, könnte die Hochglanzpolierung zerkratzt werden.
- Verwenden Sie keine Lösungsmittel, ätzende oder gasförmige Reinigungsmittel.
- Reinigen Sie den Bildschirm mit einem weichen, fusselfreien Tuch.
- Achten Sie darauf, dass keine Wassertröpfchen auf dem Smart-TV zurückbleiben. Wasser kann dauerhafte Verfärbungen verursachen.
- Um Schäden am Gerät zu vermeiden, darf keinesfalls Wasser ins Geräteinnere gelangen.
- Setzen Sie den Bildschirm weder grellem Sonnenlicht noch ultravioletter Strahlung aus.
- Bitte bewahren Sie das Verpackungsmaterial gut auf und benutzen Sie ausschließlich dieses, um den Smart-TV zu transportieren.



ACHTUNG!

Es befinden sich keine zu wartenden oder zu reinigenden Teile innerhalb des Bildschirmgehäuses.

17. Entsorgung



Verpackung

Ihr Gerät befindet sich zum Schutz vor Transportschäden in einer Verpackung. Verpackungen sind aus Materialien hergestellt, die umweltschonend entsorgt und einem fachgerechten Recycling zugeführt werden können.



Gerät

Altgeräte dürfen nicht im normalen Hausmüll entsorgt werden. Entsprechend Richtlinie 2012/19/EU ist das Gerät am Ende seiner Lebensdauer einer geordneten Entsorgung zuzuführen. Dabei werden im Gerät enthaltene Wertstoffe der Wiederverwertung zugeführt und die Belastung der Umwelt vermieden. Geben Sie das Altgerät an einer Sammelstelle für Elektroschrott oder einem Wertstoffhof ab. Wenden Sie sich für nähere Auskünfte an Ihr örtliches Entsorgungsunternehmen oder Ihre kommunale Verwaltung.



Batterien

Verbrauchte Batterien gehören nicht in den Hausmüll! Sie müssen bei einer Sammelstelle für Altbatterien abgegeben werden.

18. Technische Daten

Smart-TV	MEDION
Gerätebezeichnung	P12255 (MD 21350)
Nennspannung	220 - 240 V ~ 50 Hz
Bildschirmgröße	59,8 cm (23,6") LCD; 16:9-Display
Leistungsaufnahme	max. 40 Watt
Leistungsaufnahme Standby	< 0,50 W
Leistungsaufnahme im Aus-Zustand	0,00 W
Ausgangsleistung Lautsprecher	2 x 3 Watt RMS
Audio	Stereo / Nicam
Physikalische Auflösung	1920 x 1080 Pixel
TV-System	Pal B/G, D/K, I; Secam L,L´
Programmplätze	199 (ATV) / 4.000 (DTV)
Antenneneingang	75 Ohm

Kanäle	
	VHF (Band I/III)
	UHF (BAND U)
	HYPERBAND
	KABEL-TV (S1-S20) / (S21-S41)
	HD DVB-T
	HD DVB-C
	DVB-S2

Anschlüsse	
	Antennenanschluss (analog/digital)
	Satellitenanschluss
	2 x USB
	1 x LAN RJ-45
	Video
	2 x HDMI® In mit HDCP-Entschlüsselung
	1 x SCART
	1 x VGA (15 Pin D-Sub)
	AV In (Adapter 3,5mm Klinke auf Cinch)
	YPbPr In (YUV) (Adapter 3,5 mm Klinke auf Cinch)

	Audio
	Stereo Audio In für AV/YUV (Adapter 3,5 mm Klinke auf Cinch)
	Kopfhörerausgang (3,5 mm Klinke)
	PC Audio In (3,5 mm Klinke)
	Digital Audio Out (SPDIF) (koaxial)

Laufwerke / Speichermedien	
Laufwerke	USB, Common Interface (CI+) Slot, Disk
Unterstützte Formate ⁴	Foto: JPG, PNG
	Musik: MP3, WMA
	Film: MPEG 1/2/4, MKV MPEG4, Xvid kompatibel
	Text: TXT
Kapazitätsgrößen	USB max. 1 TB
Unterstützte Formate über DVD ²	Foto: JPG
	Musik: MP3, WMA
	Film: MPEG 1/2/4, Xvid, AVI
	Text: TXT
Kompatible Diskformate	CD, HDCD, DVD Video, DVD+R/RW, DVD-R/RW, CD-R/RW, Audio-CD
Laserleistung DVD-Spieler	Laser Klasse 1



HINWEIS!

Es gibt heute viele, zum Teil nicht standardisierte CD-Aufnahmeverfahren und Kopierschutzverfahren, sowie unterschiedliche CD-R- und CD-RW-Rohlinge. Darum kann es in Einzelfällen zu Einlesefehlern oder -verzögerungen kommen. Dies ist kein Defekt des Geräts.

Wenn Sie Audio-CDs verwenden, achten Sie auf den Aufdruck



Fernbedienung	
Übertragungsart	Infrarot
LED-Klasse	1
Batterientyp	2 x 1,5V AAA R03/LR03

⁴ Aufgrund der Vielzahl unterschiedlicher Codecs, kann die Wiedergabe aller Formate nicht gewährleistet werden.

Abmessungen / Umgebungstemperaturen	
Zulässige Umgebungstemperatur	+5 °C - +35 °C
Zulässige relative Luftfeuchtigkeit	20 % - 85 %
Abmessungen ohne Fuß (B x H x T)	ca. 555 x 339 x 55 mm
Abmessungen mit Fuß (B x H x T)	ca. 555 x 380 x 186 mm
Gewicht ohne Fuß	ca. 3,9 kg
Gewicht mit Fuß	ca. 4,1 kg
Wandmontage	Vesa Standard, Lochabstand 100 x 100 mm ⁵

MSN	
Smart-TV	MD 21350, MSN 3001 8997
WLAN-Dongle	Nexus, FN-100, MSN 4004 7162



⁵ Wandhalterung nicht im Lieferumfang enthalten. Achten Sie bei der Montage darauf, dass Schrauben der Größe M4 verwendet werden. Die Länge der Schraube ergibt sich aus der Dicke der Wandhalterung zuzüglich 5 mm.

18.1. Produktdatenblatt

Gemäß Verordnung 1062/2010

DE

NL

FR

IT

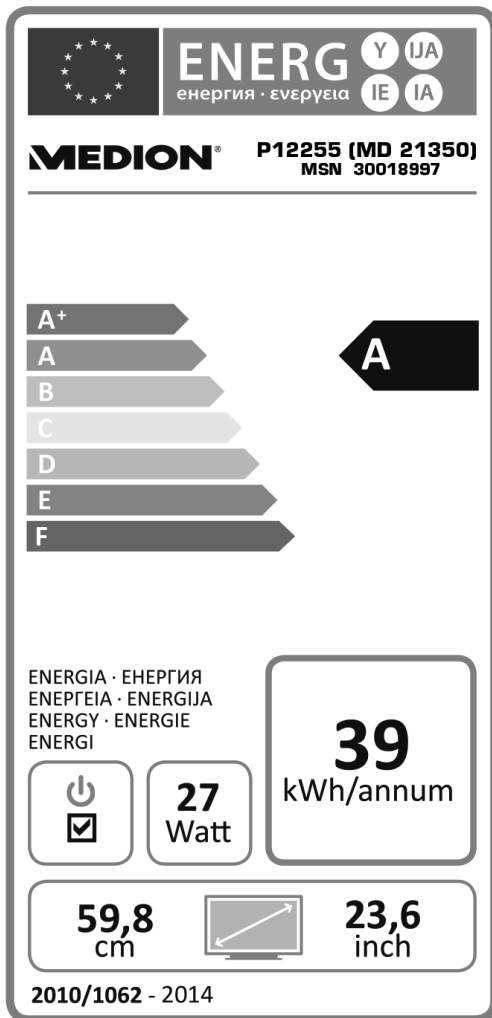

Leistungsaufnahme Standby:

0,30 W

Leistungsaufnahme im Aus-Zustand:

0,00 W

Physikalische Auflösung:

1920 x 1080

19. Impressum

Copyright © 2015

Alle Rechte vorbehalten.

Diese Bedienungsanleitung ist urheberrechtlich geschützt.

Vervielfältigung in mechanischer, elektronischer und jeder anderen Form ohne die schriftliche Genehmigung des Herstellers ist verboten

Das Copyright liegt bei der Firma:

Medion AG

Am Zehnthof 77

45307 Essen

Deutschland

Die Anleitung kann über die Service Hotline nachbestellt werden und steht über das Serviceportal.

www.medionservice.de zum Download zur Verfügung.

Sie können auch den oben stehenden QR Code scannen und die Anleitung über das Serviceportal auf Ihr mobiles Endgerät laden.

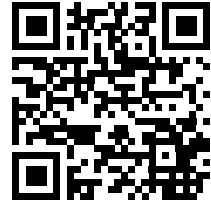

20. Index

A	
A-B Wiederholung.....	70
Anschließen.....	10
Gerät mit DVI.....	33
Gerät mit HDMI	33
Netzwerk.....	34
PC	33
Soundbar/Surround-Anlage.	29
Stromversorgung	20
Anspielfunktion	69
Aufstellort	7
Aufstellungsort.....	7
B	
Batterien	11, 20, 81
Bedienung	25
Betriebsicherheit	6
Bildeinstellungen	25, 43
C	
CI-Modul	42
D	
DLNA.....	34
DLNA-Software	56
DVD-Modus.....	66
Setup-Menü.....	72
E	
Entsorgung	81
Erstinstallation.....	21, 52
F	
Favoritenliste.....	26
Fernbedienung	16
Full HD.....	5
G	
Geräte anschließen.....	29
Geräteübersicht	13
Gerät mit HDMI	33
H	
HbbTV.....	63
Hinweise zur Konformität.....	12
I	
Inbetriebnahme.....	19
Internet	64
K	
Kabel Netzwerk (LAN).....	48
L	
Lieferumfang.....	5
M	
Media-Modus.....	55
Medienportal	62
Montage	19
N	
Netzwerk	34, 48
O	
Optionen	47
OSD Menü.....	35
P	
Passwort	53, 74
Pixelfehler.....	79
Portal.....	62
Problembehebung	76
Produktdatenblatt.....	85
Programmauswahl.....	25
Programmführer	61
Programmliste	54

R

Receiver.....	31
Reinigung.....	80
Reparatur.....	8
Rückseite	14

S

Senderliste	54
Sendersuche	21
Sicherheitshinweise.....	6
Anschließen.....	10
Aufstellungsort.....	7
Betriebssicherheit.....	6
Stromversorgung	10
Spracheinstellung	47, 74
Stromversorgung	10
Stromversorgung anschließen	20

T

Toneinstellungen.....	25, 44
-----------------------	--------

V

Videotext	27
-----------------	----

W

Werkseinstellung	
DVD-Player.....	75
Smart-TV	52
Wi-Fi Netzwerk (WLAN).....	49

Inhoud

1. Over deze handleiding	3
1.1. In deze handleiding gebruikte waarschuwingssymbolen en -woorden.....	3
1.2. Gebruik voor het beoogde doel.....	4
1.3. Full HD.....	5
1.4. Inhoud van de verpakking.....	5
2. Veiligheidsinstructies	6
2.1. Veilige werking	6
2.2. Plaats van opstelling	7
2.3. Reparatie	8
2.4. Omgevingstemperatuur.....	9
2.5. Veiligheid bij het aansluiten.....	10
2.6. Omgang met batterijen.....	11
2.7. Opmerkingen over de conformiteit	12
2.8. Dvd-speler	13
3. Overzicht van het toestel	13
3.1. Voorkant.....	13
3.2. Achterkant.....	14
3.3. Afstandsbediening	16
4. Ingebruikname	19
4.1. Uitpakken.....	19
4.2. Montage	19
4.3. Batterijen in de afstandsbediening plaatsen	20
4.4. Antenne aansluiten	20
4.5. Voeding aansluiten.....	20
4.6. Smart-tv in- en uitschakelen	21
4.7. Na de eerste inschakeling	21
5. Bediening	25
5.1. Zenderkeuze	25
5.2. Geluidsinstellingen.....	25
5.3. Beeldinstellingen	25
5.4. Informatie laten weergeven.....	26
5.5. Favorietenlijst samenstellen	26
5.6. Bron kiezen.....	27
6. Teletekst	27
6.1. Teletekst bedienen	27
6.2. Pagina kiezen.....	28
6.3. Handige mogelijkheden met teletekst	28
7. Apparaten aansluiten	29
7.1. Hoofdtelefoon aansluiten	29
7.2. Digitale versterker via coaxiale aansluiting	29

7.3.	Soundbar/Surround-installatie aansluiten	29
7.4.	Blu-ray-speler aansluiten.....	30
7.5.	Videorecorder aansluiten.....	31
7.6.	Dvd-recorder aansluiten	31
7.7.	Ontvanger (SAT, DVB-T, decoder, etc.) aansluiten	31
7.8.	Dvd-/videorecorder en satellietontvanger aansluiten.....	32
7.9.	Camcorder aansluiten	33
7.10.	Apparaat met HDMI- of DVI-aansluiting	33
7.11.	Pc aansluiten.....	33
7.12.	Netwerk aansluiten	34
8.	Basisinstellingen in het OSD menu	35
8.1.	Navigeren in het menu	35
8.2.	Menusysteem	36
8.3.	Videorecorder handmatig instellen	42
9.	De mediamodus	56
9.1.	Opmerking over het gebruik van USB-apparaten	56
9.2.	Van de TV- naar de mediamodus schakelen	56
9.3.	Media menusysteem	57
9.4.	Video's afspelen	58
9.5.	Muziek afspelen.....	59
9.6.	Foto's weergeven.....	60
9.7.	Tekst weergeven.....	61
10.	EPG - elektronische programmagids.....	62
11.	Mediportal	63
12.	HbbTV-systeem	64
13.	Internet	65
14.	Gegevensbescherming MEDION® Smart TV	66
15.	De dvd-modus	67
15.1.	Van de tv- naar de dvd-modus schakelen.....	67
15.2.	Dvd plaatsen.....	67
15.3.	Knopfuncties	67
15.4.	Navigeren op mp3- en jpeg-media	72
15.5.	Menu SETUP bij dvd-gebruik.....	73
16.	Problemen oplossen.....	77
16.1.	Heeft u verder nog ondersteuning nodig?	79
16.2.	Pixelfouten bij smart-tv's.....	80
16.3.	Reiniging	81
17.	Afvoeren	82
18.	Technische specificaties	83
18.1.	Productgegevensblad.....	86
19.	Colofon	87
20.	Index.....	88

1. Over deze handleiding



Lees deze handleiding zorgvuldig door en neem alle opgenomen instructies in acht. Hiermee garandeert u een betrouwbare werking en een lange levensduur van uw smart-tv. Houd deze handleiding altijd binnen handbereik bij de smart-tv. Bewaar de handleiding goed, zodat u deze bij verkoop van de smart-tv kunt doorgeven aan de nieuwe eigenaar.

1.1. In deze handleiding gebruikte waarschuwingssymbolen en -woorden

	<p>GEVAAR! <i>Waarschuwing voor acuut levensgevaar!</i></p> <p>WAARSCHUWING! <i>Waarschuwing voor mogelijk levensgevaar en/of ernstig onherstelbaar letsel!</i></p> <p>VOORZICHTIG! <i>Waarschuwing voor mogelijk minder ernstig of gering letsel!</i></p>
	<p>LET OP! <i>Neem de instructies in acht om materiële schade te voorkomen!</i></p>
	<p>LET OP! Aanvullende informatie over het gebruik van dit toestel!</p>
	<p>LET OP! Neem de instructies in de handleiding in acht!</p>
	<p>WAARSCHUWING! <i>Waarschuwing voor het gevaar van een elektrische schok</i></p>

	<p>WAARSCHUWING! Waarschuwing voor het gevaar van een hoog geluidsvolume!</p>
<p>•</p>	<p>Opsommingsteken/informatie over voorvallen die zich tijdens de bediening kunnen voordoen</p>
<p>▶</p>	<p>Advies over uit te voeren handelingen</p>

1.2. Gebruik voor het beoogde doel

- Dit toestel dient voor de ontvangst en weergave van televisieprogramma's. De verschillende aansluitmogelijkheden bieden in de mogelijkheid voor extra uitbreiding van de ontvangst- en weergavebronnen (receiver, dvd-speler, dvd-recorder, videorecorder, pc etc.). Dit toestel biedt uitgebreide gebruiksmogelijkheden:
- dit toestel is uitsluitend bedoeld voor particulier gebruik en is niet geschikt voor industriële of zakelijke toepassingen.
- Let erop dat de garantie vervalt bij oneigenlijk gebruik:
- wijzig niets aan dit toestel zonder onze toestemming en gebruik geen randapparatuur die niet door ons is goedgekeurd of geleverd.
- Gebruik alleen door ons geleverde of goedgekeurde (vervangende) onderdelen en accessoires.
- Neem alle informatie in deze handleiding in acht, met name de veiligheidsvoorschriften. Elke andere toepassing wordt beschouwd als ondoelmatig gebruik en kan leiden tot letsel of materiële schade.
- Gebruik het toestel niet onder extreme omgevingsomstandigheden.
- Dit toestel is uitsluitend geschikt voor gebruik in droge omgevingen binnenshuis.
- Dit toestel is niet geschikt als computerbeeldscherm voor kantoorgebruik.

1.3. Full HD

Uw lcd-tv bezit de „Full HD“-eigenschap. Dit betekent dat het in principe televisieprogramma's (HDTV) in een hoge resolutie kan weergeven. Vereiste is wel dat er een HDTV-sigitaal aanwezig is.



1.4. Inhoud van de verpakking

Controleer of alles in de verpakking aanwezig is en stel ons binnen 14 dagen na aanschaf op de hoogte van eventueel ontbrekende onderdelen.



WAARSCHUWING!

Laat kleine kinderen niet met folie spelen. Hierbij bestaat gevaar voor verstikking!

De levering van het door u aangeschafte product omvat:

- Smart-tv
- Afstandsbediening (RC1255) incl. 2 batterijen van type LR03 (AAA) 1,5 V
- WiFi-dongle (Nexus, FN-100, MSN 4004 7162)
- YUV-adapter
- AV-adapter
- Voet incl. bevestigingsschroeven
- Documentatie

2. Veiligheidsinstructies

2.1. Veilige werking

- Dit toestel kan gebruikt worden door kinderen vanaf 8 jaar en door personen met verminderde lichamelijke, zintuiglijke of geestelijke vermogens of met onvoldoende ervaring en kennis, mits deze personen onder toezicht staan of worden geïnstrueerd in het gebruik van het toestel zodat zij de daarmee samenhangende gevaren begrijpen.
- Kinderen mogen niet met het toestel spelen. Reiniging en gebruikersonderhoud mogen niet worden uitgevoerd door kinderen zonder toezicht.



WAARSCHUWING!

Houd het verpakkingsmateriaal, zoals folie, uit de buurt van kinderen. Bij onjuist gebruik bestaat er mogelijk gevaar voor verstikking.



WAARSCHUWING!

Open nooit de behuizing van de smart-tv (elektrische schokken, kortsluiting en brandgevaar)!



WAARSCHUWING!

Stop geen voorwerpen via de openingen in de smart-tv (gevaar voor elektrische schokken, kortsluiting en brand)!

- De sleuven en openingen van de smart-tv dienen voor de ventilatie. Dek deze openingen niet af (oververhitting, brandgevaar)!
- Oefen geen druk uit op het beeldscherm. Het gevaar bestaat dat het beeldscherm breekt.

-
- In de afstandsbediening is een Klasse 1 infrarooddiode ingebouwd. Kijk niet in de led met behulp van optische instrumenten.

**VOORZICHTIG!**

Bij een gebroken beeldscherm bestaat gevaar voor letsel. Trek beschermende handschoenen aan en pak de gebarsten delen in. Was vervolgens uw handen met zeep, aangezien niet kan worden uitgesloten dat chemicaliën vrijkomen. Stuur de kapotte onderdelen voor deskundige afvoer naar uw Service Center.

- Raak het scherm niet met uw vingers of met scherpe voorwerpen aan om beschadigingen te voorkomen.
- Neem contact op met de klantenservice indien:
 - het netsnoer geschroeid of beschadigd is
 - vloeistof in het toestel is binnengedrongen
 - het toestel niet correct functioneert
 - het toestel is gevallen of de behuizing beschadigd is
 - er rook uit het toestel komt

2.2. Plaats van opstelling

- Nieuwe apparaten geven gedurende de eerste gebruiksuren soms een typische, onvermijdelijke, maar volstrekt ongevaarlijke geur af, die na verloop van tijd steeds minder wordt. Om deze geurvorming binnen de perken te houden, adviseren wij u de ruimte regelmatig te ventileren. We hebben er bij de ontwikkeling van dit product voor gezorgd dat we ruim onder de geldende normen zijn gebleven.

-
- Houd uw smart-tv en alle aangesloten apparatuur uit de buurt van vocht, voorkom stofvorming en hitte en plaats het toestel niet in de volle zon. Als deze instructies niet in acht worden genomen kan dit storingen of schade aan de smart-tv veroorzaken.
 - Gebruik het toestel niet in de buitenlucht. Het toestel kan door invloeden van buitenaf, zoals regen, sneeuw etc. beschadigd raken.
 - Het toestel mag niet worden blootgesteld aan drup- of spatwater. Plaats geen met vloeistof gevulde vazen of iets dergelijks op het toestel. Deze voorwerpen kunnen omvallen, waarbij de vloeistof de elektrische veiligheid kan aantasten.



VOORZICHTIG!

Kaarsen en open vuur moeten altijd uit de buurt van dit product gehouden worden om brandgevaar te beperken.

- Zorg voor voldoende vrije ruimte in de wandkast. Houd voor voldoende ventilatie een minimale afstand van 10 cm rondom het toestel aan.
- Plaats alle onderdelen op een stabiele, vlakke en trillingsvrije ondergrond om te voorkomen dat de smart-tv valt.
- Vermijd verblinding, reflecties en te sterke contrasten tussen licht en donker om uw ogen niet te veel te belasten
- De optimale kijkafstand bedraagt 3 maal de beeldscherm-diagonaal.

2.3. Reparatie

- Laat de reparatie van uw smart-tv uitsluitend over aan gekwalificeerd personeel.
- Indien een reparatie is vereist, neem dan uitsluitend contact op met een van onze geautoriseerde servicepartners.
- Zorg ervoor dat uitsluitend gebruik wordt gemaakt van on-

derdelen die door de fabrikant zijn goedgekeurd. Bij gebruik van ongeschikte onderdelen kan het toestel beschadigd raken.

DE

NL

FR

IT

2.4. Omgevingstemperatuur

- Het toestel kan worden gebruikt bij een omgevingstemperatuur van +5 °C tot +35 °C en een relatieve luchtvochtigheid van 20% tot 85% (niet-condenserend).
- Uitgeschakeld kan de smart-tv worden opgeslagen bij een temperatuur van -20 °C tot +60 °C.
- Zorg voor een afstand van minimaal één meter tussen het toestel en hoogfrequente en magnetische storingsbronnen (televisietoestel, luidsprekerboxen, mobiele telefoon etc.) om storingen in de werking te vermijden.



WAARSCHUWING!

Wacht nadat u de smart-tv heeft vervoerd met ingebruikname totdat het toestel de omgevingstemperatuur heeft aangenomen.

Bij grote schommelingen in temperatuur of luchtvochtigheid kan er door condensatie vochtvorming optreden die kortsluiting kan veroorzaken.

- Trek tijdens een onweer of als het toestel langere tijd niet wordt gebruikt de stekker uit het stopcontact en de antennekabel uit de antenneaansluiting.

2.5. Veiligheid bij het aansluiten

2.5.1. Voeding

- Ook bij uitgeschakelde aan/uit schakelaar staan onderdelen van het toestel onder spanning. Onderbreek de stroomvoorziening van uw smart-tv of schakel alle spanning uit door de stekker van het netsnoer uit het stopcontact te trekken.



WAARSCHUWING!

De behuizing van het toestel mag niet worden geopend. Bij een geopende behuizing kunnen levensgevaarlijke situaties ontstaan door elektrische schokken. Het toestel bevat geen onderdelen die door de gebruiker kunnen worden onderhouden of gerepareerd.

- Sluit de smart-tv alleen aan op een geaard stopcontact van 220-240 V~ / 50 Hz. Als u niet zeker bent van de netspanning op de plaats van installatie kunt u contact opnemen met uw energieleverancier.
- Het stopcontact moet zich in de buurt van de smart-tv bevinden en gemakkelijk bereikbaar zijn.
- Onderbreek de stroomvoorziening van uw beeldscherm door de stekker van het netsnoer uit het stopcontact te halen.
- Wij adviseren u in verband met de extra veiligheid, om gebruik te maken van een overspanningsbeveiliging, zodat uw smart-tv beschermd is tegen beschadiging door spanningspieken of blikseminslag op het elektriciteitsnet.
- Leg de kabels zo neer dat niemand erop kan trappen of erover kan struikelen.
- Plaats geen voorwerpen op de kabels omdat deze daarvoor beschadigd kunnen raken.

2.6. Omgang met batterijen



WAARSCHUWING!

Batterijen kunnen brandbare stoffen bevatten. Bij onjuiste behandeling kunnen batterijen leeglopen, sterk verhit raken, ontbranden of zelfs exploderen, hetgeen tot persoonlijk letsel of schade aan het toestel kan leiden.

De volgende adviezen moeten absoluut in acht worden genomen:

- Houd batterijen uit de buurt van kinderen.
Bij inslikken van batterijen moet onmiddellijk een huisarts worden geraadpleegd.
- Laad batterijen nooit op (tenzij dit uitdrukkelijk is aangegeven).
- Ontlaad de batterijen nooit door een hoge vermogensafgifte.
- Sluit batterijen nooit kort.
- Stel batterijen nooit bloot aan overmatige warmte zoals direct zonlicht, vuur etc.!
- Demonteer of vervorm de batterijen niet.
U kunt gewond raken aan handen of vingers of batterijvloeistof kan in contact komen met ogen of huid. Als dit toch gebeurt, spoelt u de plekken overvloedig met schoon water en dient u onmiddellijk medisch advies in te winnen.
- Vermijd harde stoten en schokken.
- De polariteit mag niet worden verwisseld.
- Let op dat de plus- (+) en minpolen (–) correct zijn geplaatst om kortsluiting te vermijden.
- Gebruik geen oude en nieuwe batterijen of batterijen van verschillende typen door elkaar.
Dit kan storingen in het toestel veroorzaken. Daarnaast zou de minder goede batterij te sterk worden ontladen.

-
- Verwijder lege batterijen onmiddellijk uit het toestel.
 - Haal de batterijen uit het toestel als u het langere tijd niet gebruikt.
 - Vervang alle lege batterijen in een toestel tegelijk door nieuwe batterijen van hetzelfde type.
 - isoleer de contactpunten van de batterijen met een stuk plakband als u batterijen wilt opslaan of afvoeren.
 - Maak de contacten van het toestel en de nieuwe batterijen zo nodig eerst schoon.

2.7. Opmerkingen over de conformiteit

De smart-tv voldoet aan de richtlijnen voor de elektromagnetische compatibiliteit en elektrische veiligheid.

Dit toestel voldoet aan de basiseisen en de relevante voorschriften van de EMC-richtlijn 2004/108/EG, de laagspanningsrichtlijn 2006/95/EG en de richtlijn 2011/65/EU (RoHS 2).

Dit toestel voldoet aan de basiseisen en de relevante voorschriften van de Ecodesign richtlijn 2009/125/EG (Verordening 642/2009).

Dit toestel voldoet aan de basiseisen en de andere relevante voorschriften van de R&TTE-richtlijn 1999/5/EG.

2.8. Dvd-speler

De dvd-speler is een Klasse 1-laserproduct. Het apparaat is voorzien van een veiligheidssysteem dat bij normaal gebruik het vrijkomen van gevaarlijke laserstraling voorkomt. Om oogletsel te voorkomen, mag het veiligheidssysteem van het apparaat nooit worden beschadigd of veranderd.

LASER KLASSE 1
CLASS 1 LASER
PRODUCT
APPAREIL LASER
DE CATEGORIE 1

3. Overzicht van het toestel

3.1. Voorkant

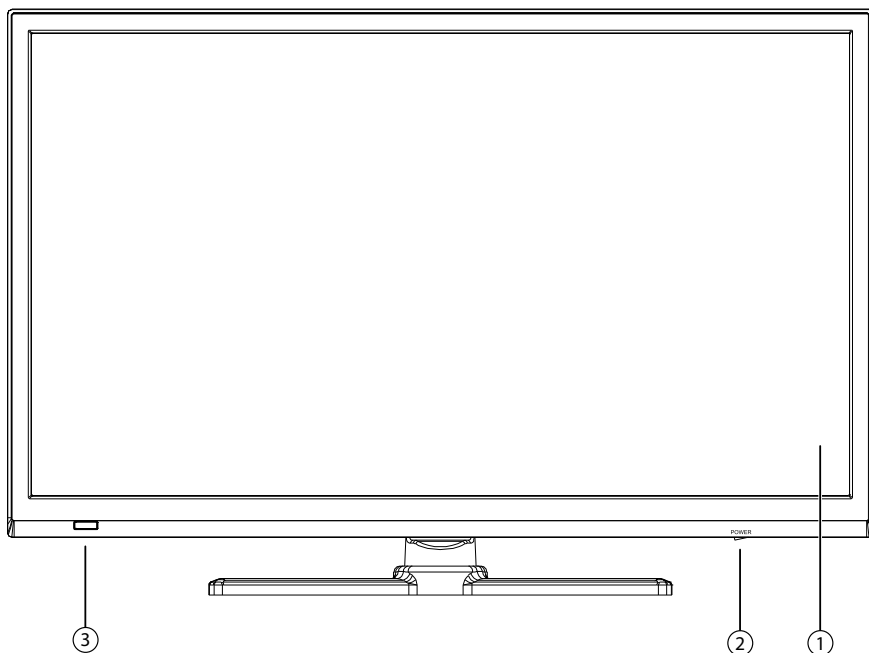

- 1) **Beeldscherm**
- 2) **Netschakelaar**
- 3) **Infraroodsensor:** ontvanger voor de infraroodsignalen van de afstandsbediening.
Statusindicatie: brandt oranje wanneer het toestel op stand-by staat en groen wanneer het is ingeschakeld.

3.2. Achterkant

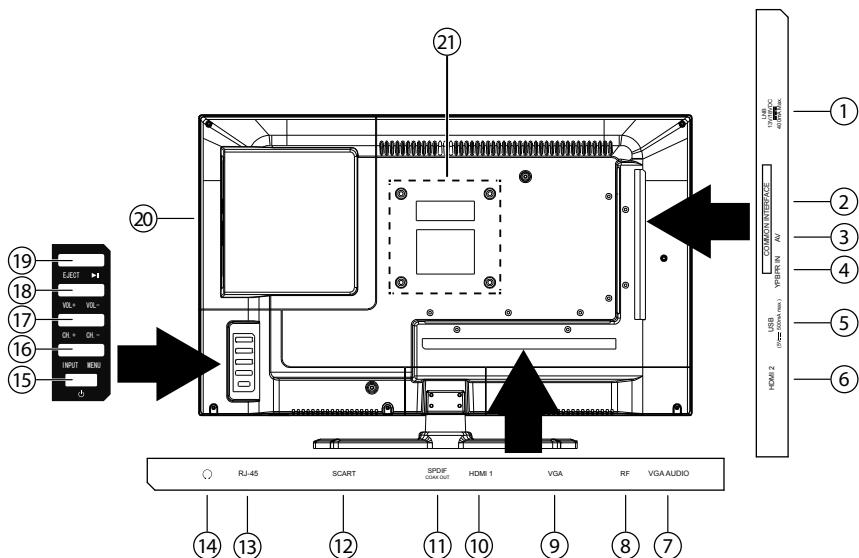

- 1) **LNB (13 V/18 V DC, 400 mA max.):** voor het aansluiten van de antenne (satellietschotel)
- 2) **COMMON INTERFACE:** slot voor de Common Interface module (voor CI/CI+).
- 3) **AV:** audio/video-ingang (met behulp van de AV-adapter).
- 4) **YPBPR IN:** YPBPR component-ingang (met behulp van de YUV-adapter).
- 5) **USB (5 V ===, 500 mA max.):** USB-aansluitingen voor het weergeven van media en aansluiten van een WiFi-dongle.
- 6) **HDMI 2:** HDMI-aansluiting voor toestellen met HDMI-uitgang/HDMI-aansluiting voor het gebruik van de CEC-functie.
- 7) **VGA AUDIO:** audio-aansluiting voor geluidswaergave van de pc.
- 8) **RF:** antenneaansluiting (DVB-T-/C/analoo).
- 9) **VGA:** VGA-aansluiting voor het aansluiten van een pc.
- 10) **HDMI 1:** HDMI-aansluiting voor apparaten met HDMI-uitgang/HDMI-aansluiting voor het gebruik van de ARC-functie.
- 11) **SPDIF COAX OUT:** digitale audio-uitgang (coaxiaal).
- 12) **SCART:** SCART-bus.
- 13) **RJ-45:** netwerkaansluiting voor de internet- en DLNA-functie.
- 14)  hoofdtelefoonaansluiting met 3,5 mm klinkstekker.
- 15)  stand-by toets: het toestel inschakelen of op stand-by zetten.
- 16) **INPUT:** signaalbron kiezen
MENU: beeldschermmenu oproepen om de instellingen van het apparaat

te wijzigen.

- 17) **CH + /CH -**: programma kiezen of door het menu navigeren.
- 18) **VOL +/VOL -**: volume instellen of door het menu navigeren.
- 19) **EJECT**: dvd-weergave stoppen/uitwerptoets
 - ▶ **II** : dvd-weergave starten/onderbreken
- 20) **Dvd-station**
- 21) Bevestigingsgaten voor een wandhouder (gatafstand 100 x 100 mm)

**LET OP!**

Let er bij de montage op dat schroeven van maat M4 worden gebruikt. De schroeflengte wordt bepaald aan de hand van de dikte van de wandhouder plus max. 5 mm.

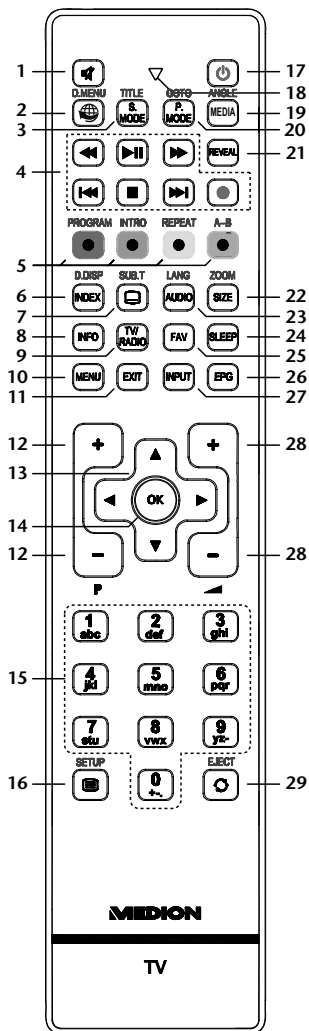

3.3. Afstandsbediening



1.		Geluid uitschakelen
2.	 D.MENU	Internettoets Dvd: dvd-menu openen en sluiten
3.	S.MODE TITLE	Geluidsmodus kiezen Hoofdmenu van dvd weergeven

4.	Toetsen voor bediening van de mediabrowser voor mediaweergave via USB, DLNA en dvd-speler	◀◀	Snel terugspoelen
		▶	Weergave starten/onderbreken
		▶▶	Snel vooruitspoelen
		◀◀	Alleen dvd: vorige titel/vorig hoofdstuk
		■	Weergave stoppen
		▶▶	Dvd: volgende titel/volgend hoofdstuk
		●	Geen functie
5.	Gekleurde toetsen	ROOD [PROGRAM]	voor gebruik bij teletekst Dvd: afspeellijst van de dvd-speler programmeren
		GROEN [INTRO]	voor gebruik bij teletekst Dvd: introfunctie
		GEEL [REPEAT]	voor gebruik bij teletekst Dvd: weergavemodus instellen
		BLAUW [A-B]	voor gebruik bij teletekst Dvd: AB-herhaling instellen
6.	INDEX D.DISP	Teletekst: hoofdpagina oproepen Dvd: geeft informatie over de geplaatste dvd aan, zoals hoofdstuk, verstreken tijd etc.	
7.	 SUB.T	Teletekst: subpagina openen Ondertitelingsfunctie bij dvd-speler	
8.	INFO	Voor het weergeven van informatie zoals het huidige zendernummer en het beeldformaat.	
9.	TV/RADIO	Omschakelen tussen radio- en TV-zenders	
10.	MENU	Menu openen en sluiten	
11.	EXIT	Menu verlaten	
12.	P+/-	Zenderkeuzetoetsen	

13.	Navigatie-toetsen	▲	In het menu omhoog. Teletekst: volgende pagina kiezen
		▼	In het menu omlaag. Teletekst: vorige pagina kiezen
		◀	In het menu naar links. Teletekst: subpagina openen.
		▶	In het menu naar rechts. Teletekst: subpagina openen.
14.	OK	In bepaalde menu's selectie bevestigen. Wordt ook als ENTER gebruikt	
15.	Cijfertoetsen	TV: zender kiezen, Teletekst: pagina kiezen	
16.	 SET-UP	Teletekst openen; 2x drukken: transparant maken; 3x drukken: sluiten Dvd: het menu openen	
17.		POWER, d.w.z. smart-tv tijdelijk uitschakelen.	
18.	Lampje om het indrukken van een toets te bevestigen.		
19.	MEDIA ANGLE	De mediabrowser openen Camerapositie (zichthoek) in de dvd-weergave selecteren	
20.	P.MODE GOTO	Beeldmodus kiezen Voor het kiezen van het gewenste fragment op een dvd	
21.	REVEAL	Verborgene tekst weergeven	
22.	SIZE ZOOM	Beeldformaat wijzigen Teletekst: 1x indrukken: bovenste helft vergroten 2x indrukken: onderste helft vergroten Dvd: zoomfunctie bij dvd-speler	
23.	AUDIO LANG	Geluidsnorm bij analoge TV instellen Digitale-tv: taalkeuze	
24.	SLEEP	Automatische uitschakelfunctie instellen	
25.	FAV	Lijst met voorkeuzenders oproepen	

26.	EPG	Digitale programmagids voor radio- en tv-programma's (afhankelijk van de zender)
27.	INPUT	Ingangssignaal van aangesloten apparaten kiezen.
28.		Volume verhogen (+) of verlagen (-).
29.	 EJECT	Vorige televisiezender instellen (SWAP) Dvd: uitwerptoets

4. Ingebruikname



LET OP!

Lees zorgvuldig het hoofdstuk "Veiligheidsaanwijzingen" voordat u het toestel in gebruik neemt.

4.1. Uitpakken

- Kies vóór het uitpakken een geschikte plaats om het toestel op te stellen.
- Open de doos zeer zorgvuldig om mogelijke schade aan het toestel te voorkomen. Dit kan gebeuren als een mes met een te lang lemmet wordt gebruikt om de doos te openen.
- In de verpakking bevinden zich verschillende kleine onderdelen (batterijen etc.). Houd deze uit de buurt van kinderen. Er bestaat gevaar voor inslikken.
- Bewaar het verpakkingsmateriaal goed en gebruik alleen dit materiaal om de televisie te vervoeren.



WAARSCHUWING!

Laat kleine kinderen niet met folie spelen. Hierbij bestaat gevaar voor verstikking!

4.2. Montage

Bevestig de voet zoals afgebeeld op de tekening. Voer deze stap uit voordat u de smart-tv aansluit.

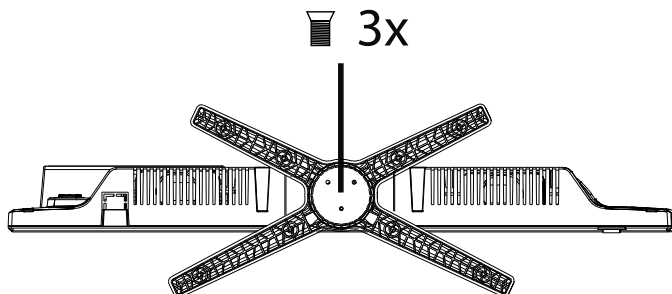

4.3. Batterijen in de afstandsbediening plaatsen

- ▶ Verwijder de deksel van het batterijvak aan de achterkant van de afstandsbediening.
- ▶ Plaats twee batterijen van het type R03/AAA van 1,5 V in het batterijvak van de afstandsbediening. Let op de polariteit van de batterijen (aangegeven in het batterijvak).
- ▶ Sluit het batterijvak.



LET OP!

Haal de batterijen uit de afstandsbediening als het toestel langere tijd niet wordt gebruikt. De afstandsbediening zou anders door lekkende batterijen beschadigd kunnen raken.

4.4. Antenne aansluiten

Uw smart-tv ondersteunt verschillende antennesignalen.

Via de aansluiting met de aanduiding **RF** kunt u op de volgende manieren beeldsignalen doorgeven:

- via een analoge kabel/analoge huisantenne,
 - via een DVB-T¹-antenne of
 - via een DVB-C¹-aansluiting (digitale kabelaansluiting).
- ▶ Sluit een antennekabel aan tussen huisantenne/analoge kabelaansluiting, DVB-T-antenne of DVB-C-aansluiting en de antenneaansluiting van de smart-tv.

Op de aansluiting met de aanduiding **LNB** heeft u de mogelijkheid om een digitale satellietinstallatie aan te sluiten.

- ▶ Schroef de F-stekker van een coaxiale antennekabel vast op de aansluiting op de smart-tv.



Let op!



Om gecodeerde zenders of Pay-TV te kunnen ontvangen moet u een CAM-module en een bijbehorende kaart gebruiken. Hiertoe plaatst u een (in de handel verkrijgbare) CAM-module in de aansluiting links op het toestel (**Common Interface**). Plaats vervolgens de kaart van uw aanbieder in de CAM-module.

4.5. Voeding aansluiten

- ▶ Steek de stekker van het toestel in een goed bereikbaar stopcontact 220-240 V~ / 50 Hz.

¹ Deze service moet in uw regio beschikbaar zijn.



4.6. Smart-tv in- en uitschakelen

- ▶ Zet de schakelaar van de netadapter in de stand "I" om de smart-tv van stroom te voorzien. De stand-by modus wordt geactiveerd en het lampje aan de voorkant gaat oranje branden.
- ▶ Om het toestel in te schakelen drukt u op de toets  op de afstandsbediening of op het toestel. Het lampje aan de voorkant gaat groen branden.
- ▶ Met de toets  kunt u het toestel op stand-by zetten. In deze modus wordt minder stroom verbruikt.
- ▶ Met de netschakelaar wordt het toestel volledig uitgeschakeld.

4.7. Na de eerste inschakeling

Wanneer u het toestel voor het eerst inschakelt, wordt u door de **EERSTE INSTALLATIE** geleid. Dit kan op elk moment via het menu **OPTIES > EERSTE INSTALLATIE** worden geopend en opnieuw worden uitgevoerd.



- ▶ Kies vervolgens met de navigatietoetsen   de OSD-taal en druk op de toets **OK**.

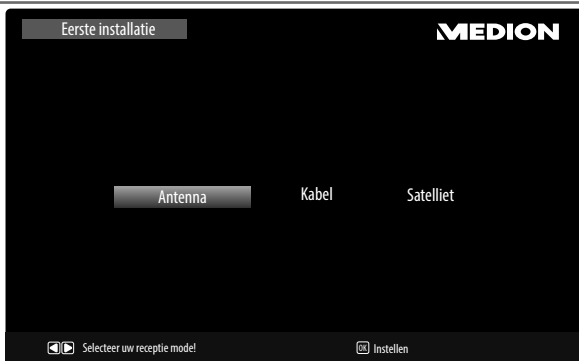

- Hier kunt u instellen of het digitale antennesignaal via **ANTENNA** (DVB-T), **KABEL** (DVB-C) of via **SATELLIET** (DVB-S) wordt ontvangen. Afhankelijk van de gekozen optie wordt gezocht naar digitale tv-zenders.

4.7.1. Antenna en Kabel



Menu-item	Instelling
LAND	Kies het gewenste land met de navigatietoetsen. De landinstelling heeft invloed op de volgorde waarin de programma's worden opgeslagen. Druk op OK . Het zoeken wordt gestart.
TUNER TYPE	DTV + ATV (zoeken naar digitale en analoge tv-zenders); DTV (zoeken naar digitale TV-zenders); ATV (zoeken naar analoge TV-zenders).
LCN	Logical Channel Numbering: kies hier de optie AAN wanneer de zenders aan de hand van een vooraf ingestelde zenderlijst moeten worden gesorteerd.

Menu-item	Instelling
ZOEK TYPE (alleen in de modus DVB-C)	Zoekmodus instellen. Laat deze instelling staan op NETWERK ZOEK of VOLLEDIGE wanneer u geen speciale opties wilt instellen.
NETWERK ID (alleen in de modus DVB-C)	Netwerk ID instellen. Standaardinstelling is AUTO .
FREQUENTIE (alleen in de modus DVB-C)	Frequentie instellen. Standaardinstelling is AUTO . Alleen actief wanneer bij de zoekmodus de optie NETWERK ZOEK is gekozen.
SYMBOOLRATE (alleen in de modus DVB-C)	Baudsnelheid instellen. Standaardinstelling is AUTO . Laat deze instelling ongewijzigd bij de eerste installatie om automatisch de juiste baudsnelheid van uw aanbieder te kunnen herkennen.

**LET OP!**

Voor het zoeken naar digitale zenders moet een DVB-T antenne moet worden aangesloten.

4.7.2. Satelliet

Menu-item	Instelling
SATELLIET	Kies de satelliet waarvoor het zoeken moet worden gestart.
KANALEN	Stel in naar welk soort kanalen u wilt zoeken: ALLE, GRATIS of GECODEERD .

Menu-item	Instelling
ZOEK TYPE	<p>Zoekmodus instellen.</p> <p>AUTO: zoeken naar de gewenste satelliet wordt uitgevoerd aan de hand van de voor deze satelliet opgeslagen transponderlijst. Dit neemt enige tijd in beslag.</p> <p>PRESET: de vooraf ingestelde zenderlijst voor de satelliet Astra 19.2E wordt geladen. Deze zoekmodus neemt de minste tijd in beslag.</p> <p>VOLLEDIG: De gekozen satelliet wordt volledig doorzocht. Hierbij wordt ook gezocht naar nieuwe transponders die niet in de transponderlijst zijn opgenomen. Bij volledig zoeken wordt tweemaal gezocht. Bij de eerste keer worden de transponders op de satelliet vastgesteld, vervolgens worden de zenders gezocht. Volledig zoeken neemt de meeste tijd in beslag.</p>
UNICABLE	<p>Kies INSTELLINGEN wanneer u gebruikmaakt van meerdere ontvangers en een unicable-systeem. Vervolgens kunnen andere opties worden ingesteld: USERBAND/SRC ADDR., FREQUENTIE en POSITIE.</p>
DISEQC1.0	<p>Hiermee is omschakelen mogelijk tussen maximaal 4 LNB's.</p>
DISEQC1.1	<p>Hiermee is omschakelen mogelijk tussen maximaal 16 LNB's.</p>

- ▶ Nadat u alle instellingen heeft uitgevoerd drukt u op **OK**.
- ▶ Beantwoord de aansluitende bevestigingsvraag met **JA**. Het zoeken wordt gestart.





De verschillende kanaaltypen worden één voor één doorzocht. Wacht tot dit proces voltooid is. Met de toets **MENU** kunt u het zoeken voortijdig annuleren.

5. Bediening

5.1. Zenderkeuze

- ▶ U kunt een zender kiezen door op een van de toetsen **CH+/-** (op het toestel) of op **P+/-** (op de afstandsbediening) te drukken of door de zender rechtstreeks via een cijfertoets te kiezen.
Voer getallen van twee of drie cijfers meteen na elkaar in.
- ▶ Met de toets  kiest u de als laatste weergegeven zender.

5.2. Geluidinstellingen

- ▶ Met de volumetoetsen    op de afstandsbediening of op het toestel zet u het geluid harder of zachter.
- ▶ U kunt het geluid helemaal uitschakelen en opnieuw inschakelen met de toets  (Geluid uitschakelen).
- ▶ Met de toets **AUDIO** kunt u de beschikbare talen voor het geluid (Ton Kanäle) kiezen. Als de huidige uitzending de DUAL-modus ondersteunt (bijvoorbeeld bij tweetalige uitzendingen), kunt u de DUAL-modus selecteren.
- ▶ Met de toets **S.MODE** kiest u de geluidsmodus: **STANDAARD, MUIZIEK, CINEMA, SPORT, GEBRUIKER**. De instelling **GEBRUIKER** wordt in het menu **GELUID > GELUIDSMODUS** gedefinieerd.

5.3. Beeldinstellingen

- ▶ Met de toets **P.MODE** kiest u de beeldmodus: **DYNAMIC, STANDAARD, CINEMA, GEBRUIKER**. De instelling **GEBRUIKER** wordt in het menu **BEELD > BEELDMODUS** vastgelegd.
- ▶ Afhankelijk van de uitzending worden beelden uitgezonden in het formaat 4:3 of 16:9. Met de toets **SIZE** kunt u het beeldformaat aanpassen:

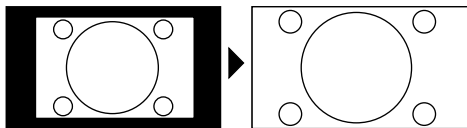
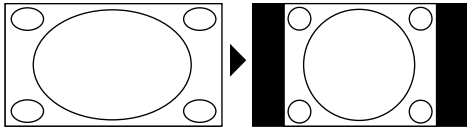
AUTO (niet beschikbaar bij ATV) Het weergegeven formaat wordt automatisch ingesteld op het ingangssignaal.	
VOL (alleen beschikbaar bij ATV): het beeld wordt op het volledige scherm weergegeven.	
4:3 Voor de onvervormde weergave van het beeld in 4:3 formaat.	

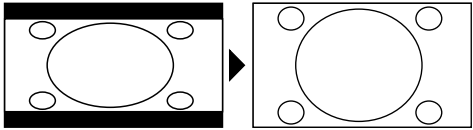
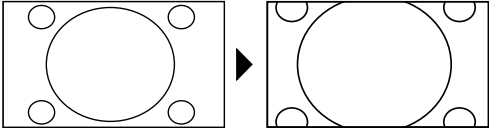
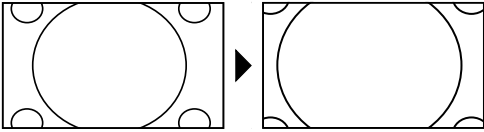
<p>16:9 Voor de onvervormde weergave van het beeld in 16:9 formaat.</p>	
<p>ZOOM 1 In stap 1 wordt het beeld in alle richtingen vergroot weergegeven.</p>	
<p>ZOOM 2 In stap 2 wordt het beeld in alle richtingen verder vergroot.</p>	

- ▶ Deze instelling van de beeldformaten kunt u ook wijzigen in het menu **BEELD > BEELD FORMAT**.



LET OP!

Houd er rekening mee dat afhankelijk van de ingestelde beeldbron niet alle beeldformaten beschikbaar zijn.

5.4. Informatie laten weergeven

- ▶ Druk op de toets **INFO** om de huidige zenderinstellingen weer te geven.
- ▶ Druk nogmaals op de toets **INFO** om informatie over de inhoud van de huidige zender weer te geven (indien dit door de aanbieder wordt ondersteund).
- ▶ De zenderinformatie wordt ook weergegeven bij het omschakelen naar een andere zender.

5.5. Favorietenlijst samenstellen

In het menu **KANAAL > PROGRAMMAS VERWERKEN** kunt u de afzonderlijke zenders opnemen in een lijst met voorkeuzenders (favorieten).

- ▶ Open het menu met de toets **MENU**.
- ▶ Kies in het menu **KANAAL** de optie **PROGRAMMAS VERWERKEN** en bevestig de keuze met **OK**.
- ▶ Kies met de navigatietoetsen **▲ ▼** de gewenste zender en druk op de toets **FAV** om deze zender in de voorkeurslijst op te nemen.
- ▶ De geselecteerde favorieten worden door een hartjessymbool in de zenderlijst gemarkeerd.
- ▶ U kunt het menu verlaten met de toets **MENU** of automatisch, door ca. 15 seconden lang geen toets in te drukken.

-
- ▶ Druk voor het oproepen van de favorietenlijst in de tv-modus op de toets **FAV** van de afstandsbediening.

5.6. Bron kiezen



- ▶ Met de toets **INPUT** roept u de selectielijst voor signaalbronnen op. De volgende signaalbronnen zijn beschikbaar:
 - **ANTENNA** Analoog/digitaal ingangssignaal via de antenne
 - **KABLE** Analoog/digitaal ingangssignaal via de kabel
 - **SATELLIET** Digitaal signaal via de satelliet
 - **SCART** Apparaat aangesloten op de SCART-bus
 - **YPBPR** Apparaat aangesloten op de YPBPR-ingang
 - **DVD** Geïntegreerde dvd-speler
 - **PC** Apparaat aangesloten op de PC-ingang
 - **HDMI1** Apparaat aangesloten op HDMI-ingang 1
 - **HDMI2** Apparaat aangesloten op HDMI-ingang 2
 - **AV** Apparaat aangesloten op de AV-ingang
- ▶ Met de navigatietoetsen **▲ ▼** gaat u naar de gewenste signaalbron.
- ▶ Bevestig uw keuze met de toets **OK**.

6. Teletekst

Teletekst is een gratis service, die door de meeste televisiestations wordt uitgezonden en actuele informatie zoals nieuws, weer, televisieprogramma's, aandelenkoersen, ondertiteling en andere onderwerpen biedt.

6.1. Teletekst bedienen

Uw afstandsbediening is voorzien van speciale toetsen voor het bedienen van teletekst.

- ▶ Kies een televisiezender die teletekst uitzendt.
- ▶ Druk eenmaal op de toets  om de hoofd-/indexpagina van teletekst weer te geven.
- ▶ Druk op de toets  om teletekst transparant weer te geven (het televisiebeeld is dan op de achtergrond zichtbaar).
- ▶ Druk opnieuw op de toets  om terug te gaan naar de TV-modus.

6.2. Pagina kiezen

- ▶ Voer met de cijfertoetsen het nummer van de gewenste teletekstpagina in. Dit nummer bestaat altijd uit drie cijfers. Het nummer van de gekozen pagina wordt in de linkerbovenhoek van het beeldscherm weergegeven. De paginateller zoekt zolang totdat de gekozen pagina is gevonden.
- ▶ Met de navigatietoetsen ▲ ▼ bladert u vooruit en achteruit door de teletekstpagina's.

Gekleurde toetsen

Als onderaan het scherm tekst in kleur wordt weergegeven, kunt u de bijbehorende inhoud direct oproepen door op de bijbehorende gekleurde toetsen **ROOD** [**{PROGRAM}**], **GROEN** [**INTRO**], **GEEL** [**REPEAT**] en **BLAUW** [**A-B**] te drukken.

SUB.T (☐)

Sommige teletekstpagina's bevatten subpagina's. Onder aan het scherm wordt dan bijvoorbeeld **1/3** weergegeven. De subpagina's worden met tussenpozen van circa een halve minuut na elkaar weergegeven. U kunt de subpagina's ook zelf oproepen door op de toets ☐ te drukken. Met de navigatietoetsen ◀ ▶ kunt u door de subpagina's bladeren.

6.3. Handige mogelijkheden met teletekst

INDEX

- ▶ Met de toets **INDEX** kiest u de hoofdpagina van teletekst.

REVEAL

- ▶ U kunt verborgen informatie, zoals de oplossing van raadsels, puzzels of een quiz weergeven door eenmaal op de toets **REVEAL** te drukken.
- ▶ Als u opnieuw op de toets **REVEAL** drukt, worden de antwoorden weer verborgen.

SIZE

Met deze functie wordt de teletekstinformatie in dubbel formaat weergegeven.

- ▶ Druk op de toets **SIZE** om de bovenste helft van de pagina te vergroten.
- ▶ Druk nogmaals op de toets **SIZE** om de onderste helft van de pagina te vergroten.
- ▶ Als u nogmaals op de toets **SIZE** drukt, wordt de tekst weer op normale grootte weergegeven.

7. Apparaten aansluiten

7.1. Hoofdtelefoon aansluiten

Sluit de hoofdtelefoon aan op de hoofdtelefoonaansluiting. Regel het volume van de hoofdtelefoon, net als bij de hoofduidsprekers, met de volumetoetsen van het toestel of de afstandsbediening. Wanneer er een hoofdtelefoon is aangesloten, wordt het geluid via de luidsprekers van de televisie uitgeschakeld.



WAARSCHUWING!

Het gebruik van een hoofdtelefoon met een te hoog volume veroorzaakt een zeer hoge geluidsdruk en kan leiden tot blijvende gehoorschade. Stel het geluidsvolume in op de laagste stand voordat u iets gaat afspelen. Start de weergave en verhoog het volume tot het niveau dat u aangenaam vindt. Door het veranderen van de basisinstellingen van de equalizer kan bij het omschakelen van de geluidsmodus het volume worden verhoogd en kan blijvende gehoorschade ontstaan.



WAARSCHUWING!

Wanneer het apparaat langere tijd op een hoog geluidsvolume via een hoofdtelefoon wordt gebruikt, kan dit leiden tot gehoorschade bij de luisteraar.

7.2. Digitale versterker via coaxiale aansluiting

Via de **SPDIF COAX OUT** aansluiting kunt u het audiosignaal van uw smart-tv weergeven met behulp van een digitale versterker.

- ▶ Sluit daarvoor een coaxiale kabel aan op de **SPDIF COAX OUT** aansluiting op de smart-tv en op de overeenkomstige ingang op de versterker.

7.3. Soundbar/Surround-installatie aansluiten

Als u voor de optimalisatie van het geluid een Soundbar of een Surround-installatie wilt aansluiten, kunt u de volgende typen aansluitingen gebruiken:

Via de SPDIF COAX OUT-aansluiting

- ▶ Als uw Soundbar/Surround-installatie over een *coaxiale* SPDIF-aansluiting beschikt, gebruikt u een tulpkabel (niet meegeleverd) om deze aansluiting te verbinden met de **SPDIF COAX OUT** aansluiting van de smart-tv.
- ▶ Als uw Soundbar/Surround-installatie over een *optische* SPDIF-aansluiting beschikt, gebruikt u een adapter (optisch naar coaxiaal, niet meegeleverd) om deze aansluiting te verbinden met de **SPDIF COAX OUT** aansluiting van de smart-tv.

Via de SCART-aansluiting

- ▶ Gebruik een adapter met Scart-naar 2 x tulp (niet meegeleverd) om de SCART-aansluiting van de smart-tv te verbinden met de audio-ingangen van uw Soundbar/Surround-installatie.

7.4. Blu-ray-speler aansluiten

Er zijn verschillende mogelijkheden om een Blu-ray-speler aan te sluiten:

Met een HDMI-kabel

- ▶ Als de Blu-ray-speler is voorzien van een HDMI-uitgang, sluit u een HDMI-kabel aan. Voor de geluidsoverdracht is geen extra kabel benodigd.

Met een component-videokabel (3x tulp naar een 3,5 mm klinkstekker)

- ▶ Als de Blu-ray-speler is voorzien van YUV-uitgangen (Y Pb Pr), wordt aangeraden om de speler met behulp van tulpkabels en de meegeleverde YUV-adapter (3x tulp groen/blauw/rood) naar 3,5 mm klinkstekker aan te sluiten op de YPbPr-aansluiting van de smart-tv.



LET OP!

Gebruik uitsluitend de meegeleverde YUV-adapter

- ▶ Voor de geluidswaergave sluit u de meegeleverde AV-adapter aan op de AV-aansluiting en sluit u een stereo-tulpkabel (met een rode en een witte stekker) aan op de resp. aansluitingen van de adapter en de audio-uitgangen van het toestel.



LET OP!

Gebruik uitsluitend de meegeleverde AV-adapter.

Met een SCART-kabel

- ▶ Sluit een Blue-ray-speler met SCART-kabel aan op de aansluitingen SCART. Voor de geluidsoverdracht is geen extra kabel benodigd.

Met een AV-adapter

- ▶ Sluit de AV-kabel aan op de AV-aansluiting op de smart-tv.
- ▶ Sluit een stereo-tulpkabel (rode en witte stekkers) via de AV-adapter aan op de audio-uitgangen van het externe apparaat.
- ▶ Sluit een video-tulpkabel (gele stekker) met de AV-adapterkabel aan op de video-uitgang van het externe apparaat.

**LET OP!**

Gebruik uitsluitend de meegeleverde AV-adapter.

7.5. Videorecorder aansluiten

- ▶ Sluit een antennekabel aan op de antenneaansluiting van de smart-tv en op de antenne-uitgang van de videorecorder.
- ▶ Sluit nog een antennekabel aan op de antenne-ingang van de videorecorder en de antenneaansluiting in de wand.

Daarnaast kunt u de smart-tv en de videorecorder verbinden met een SCART-kabel. Dit wordt aanbevolen voor een goede beeld- en geluidskwaliteit. Als u stereogeluid wilt doorgeven, is een SCART-aansluiting nodig.

- ▶ Sluit de SCART-kabel aan op de SCART-aansluiting van de smart-tv.
- ▶ Sluit het andere uiteinde van de SCART-kabel aan op de SCART OUT-aansluiting van de videorecorder.

7.6. Dvd-recorder aansluiten

- ▶ Sluit het uiteinde van de SCART-kabel aan op de SCART OUT-aansluiting van de DVD-recorder.
- ▶ Sluit het andere uiteinde van de SCART-kabel aan op de SCART-aansluiting van de smart-tv.
- ▶ Sluit een antennekabel aan op de antenneaansluiting van de smart-tv en op de antenne-uitgang van de dvd-recorder.
- ▶ Sluit nog een antennekabel aan op de antenne-ingang van de dvd-recorder en de antenneaansluiting in de wand.

7.7. Ontvanger (SAT, DVB-T, decoder, etc.) aansluiten

Er zijn verschillende mogelijkheden om een apparaat dat wordt gebruikt als ontvanger voor de smart-tv, aan te sluiten op uw smart-tv (zoals SAT-ontvanger, DVB-T-ontvanger, decoder, set-top-box).

Met een HDMI-kabel

- ▶ Als de receiver is voorzien van een HDMI-uitgang, kunt u een HDMI-kabel aansluiten. Voor de geluidsoverdracht is geen extra kabel benodigd.

Met een component-vidеokabel (3x tulp naar een 3,5 mm klinkstekker)

- ▶ Als de dvd-speler is voorzien van YUV-uitgangen (Y Pb Pr), wordt aangeraden om de speler met behulp van tulpkabels en de meegeleverde YUV-adapter (3x tulp groen/blauw/rood) naar 3,5 mm klinkstekker aan te sluiten op de YPbPr-aansluiting van de smart-tv.



LET OP!

Gebruik uitsluitend de meegeleverde YUV-adapter

- ▶ Voor de geluidswaergave sluit u de meegeleverde AV-adapter aan op de AV-aansluiting en sluit u een stereo-tulpkabel (met een rode en een witte stekker) aan op de resp. aansluitingen van de adapter en de audio-uitgangen van het toestel.



LET OP!

Gebruik uitsluitend de meegeleverde AV-adapter.

Met een SCART-kabel

- ▶ Sluit een receiver met SCART-kabel aan op de aansluiting **SCART**. Voor de geluidsoverdracht is geen extra kabel benodigd.

Met een AV-adapter

- ▶ Sluit de AV-kabel aan op de AV-aansluiting op de smart-tv.
- ▶ Sluit een stereo-tulpkabel (rode en witte stekkers) via de AV-adapter aan op de audio-uitgangen van het externe apparaat.
- ▶ Sluit een video-tulpkabel (gele stekker) met de AV-adapterkabel aan op de video-uitgang van het externe apparaat.



LET OP!

Gebruik uitsluitend de meegeleverde AV-adapter.

7.8. Dvd-/videorecorder en satellietontvanger aansluiten

Als u tegelijkertijd een dvd- of videorecorder en een satellietontvanger wilt aansluiten, kunt u dit op de volgende manier doen:

- ▶ Sluit de ontvanger aan zoals hierboven beschreven.
- ▶ Sluit vervolgens de ontvanger met een SCART-kabel aan op de SCART-uitgang van de DVD-recorder en de overeenkomstige SCART-ingang van de ontvanger.
- ▶ Sluit een antennekabel aan op de antenneaansluiting van de smart-tv en op de antenne-uitgang van de recorder.
- ▶ Sluit nog een antennekabel aan op de antenne-ingang van de DVD-recorder en de antenne-uitgang van de decoder.
- ▶ Sluit de satellietontvanger vervolgens aan op de LNB van de satellietzchotel.

7.9. Camcorder aansluiten

- ▶ Sluit de AV-adapterkabel aan op de AV-aansluiting aan de zijkant van de smart-tv.
- ▶ Sluit een stereo-tulpkabel (rode en witte stekkers) via de AV-adapter aan op de audio-uitgangen van het externe apparaat.
- ▶ Sluit een video-tulpkabel (gele stekker) met de AV-adapterkabel aan op de video-uitgang van het externe apparaat.



LET OP!

Gebruik uitsluitend de meegeleverde AV-adapter.

7.10. Apparaat met HDMI- of DVI-aansluiting

HDMI ("High Definition Multimedia Interface") vormt de enige interface in de sector van de amusementslektronica waarmee tegelijkertijd audio- en videogegevens digitaal worden doorgegeven. Alle op dit moment bekende beeld- en geluidsformaten, inclusief HDTV (High Definition Television), kunnen hiermee worden verwerkt, zodat ook een resolutie van 1080p zonder kwaliteitsverlies kan worden weergegeven.

Veel elektronische apparaten voor de consumentenmarkt zoals dvd-spelers zijn nu uitgerust met HDMI- of DVI-uitgangen.

7.10.1. Extern apparaat met HDMI-uitgang aansluiten

- ▶ Sluit een HDMI-kabel (niet meegeleverd) aan op de HDMI-ingang van de smart-tv en de HDMI-uitgang van het externe apparaat.
- ▶ Als u het HDMI-apparaat heeft aangesloten, schakelt u de smart-tv in.
- ▶ Schakel het externe HDMI-weergaveapparaat in.

7.10.2. Extern apparaat met DVI-uitgang aansluiten

Als het externe apparaat over een DVI-uitgang beschikt, kunt u het ook op de HDMI-ingang aansluiten (HDMI is achterwaarts compatibel met DVI – "Digital Visual Interface"). Hiervoor heeft u een HDMI- naar-DVI-adapter nodig (niet meegeleverd).

Omdat de DVI-uitgang geen geluidssignaal doorgeeft, moet u bovendien een audiokabel (3,5 mm klinkstekker) voor het geluid aansluiten op de VGA audio-ingang van het apparaat.

7.11. Pc aansluiten

De smart-tv wordt als een beeldscherm of extra monitor aangesloten op uw pc of notebook. Het beeld van uw pc of notebook wordt dan weergegeven op de smart-tv.

U sluit de smart-tv als volgt aan op de pc:

- ▶ Schakel beide apparaten uit.

-
- ▶ Sluit een VGA-kabel (niet meegeleverd) aan op de VGA-ingang van de smart-tv en op de uitgang van de videokaart van de pc of notebook.
 - ▶ Draai de schroeven van de beeldschermkabel met de vingers vast, zodat de stekker goed in de aansluitingen zitten.
 - ▶ Voor de geluidsoverdracht sluit u een audiokabel (niet meegeleverd) aan op de AV-ingang van de smart-tv en de analoge audio-uitgang van de pc (meestal een 3,5 mm stereo-klinkaansluiting).
 - ▶ Schakel eerst de smart-tv in.
 - ▶ Schakel pas daarna de pc/notebook in.
 - ▶ Kies met behulp **INPUT** de pc-modus.
Het pc-beeld wordt weergegeven op de smart-tv. Met de toets **INPUT** keert u terug naar de tv-modus.

Als u de smart-tv als tweede beeldscherm op uw pc wilt gebruiken, kan het in bepaalde omstandigheden nodig zijn om de beeldscherminstellingen van uw besturingssysteem te wijzigen. Raadpleeg de handleiding van de pc/notebook om te bepalen waar u op moet letten als u met meerdere beeldschermen werkt.

7.12. Netwerk aansluiten

Aansluiten via een router/switch/hub

- ▶ Sluit uw pc met een geschikte kabel aan op een van de LAN-aansluitingen van de router/switch/hub (bijvoorbeeld LAN).



LET OP!

Om gebruik te kunnen maken van de DLNA-functie, moet de andere hardware zich in hetzelfde netwerk bevinden.

- ▶ Gebruik een andere LAN-uitgang van de router/switch/hub (bijvoorbeeld LAN2) voor het aansluiten van uw tv-toestel. Sluit daarvoor de LAN-poort aan de achterkant van de televisie aan op de LAN-aansluiting van de router/switch/hub.

Aansluiten via een kabelnetwerk

U kunt uw tv-toestel aansluiten op uw bekabelde LAN. Gebruik in dit geval een Ethernet-kabel om uw televisie direct aan te sluiten op een netwerkaansluiting van uw router. Lees voor de installatie van het LAN-kabelnetwerk de paragraaf "**NETWERK CONFIGURATIE**" op pagina 48.

Via de WiFi-stick

Als u de mogelijkheid heeft om een verbinding te maken met een WiFi-router, gebruikt u een WiFi-stick en sluit u deze aan op een USB-aansluiting van de televisie. Lees voor de installatie van het WiFi-netwerk ook de paragraaf "**NETWERK CONFIGURATIE**" op pagina 48.



LET OP!

Om mogelijke storingen te voorkomen, verbindt u uw tv-toestel niet tegelijkertijd met een kabelnetwerk en via WiFi.

8. Basisinstellingen in het OSD menu

Via het OSD-menu (On Screen Display) kunt u bepaalde parameters van de smart-tv instellen.

8.1. Navigeren in het menu

- ▶ Druk op de toets **MENU** om het OSD te activeren.
- ▶ Met de pijltoetsen ▲ ▼ selecteert u de opties uit het hoofdmenu.
- ▶ Met ▶ of **OK** schakelt u over naar de menu's. De mogelijke instellingen worden onder in het beeld weergegeven.
- ▶ Met de navigatietoetsen ▲ ▼ kiest u de opties uit een menu.
- ▶ Met de toets **MENU** gaat u terug naar het hoofdmenu.
- ▶ Met ▶ of **OK** opent u een submenu (niet beschikbaar in elk menu).
- ▶ Met de toets **MENU** gaat u terug naar het bovenliggende menu.
- ▶ Met de navigatietoetsen ◀ ▶ stelt u een gewenste waarde in of geeft u een andere keuze op.
- ▶ Met de toets **MENU** sluit u het menu en bevestigt u tegelijkertijd de keuze.
- ▶ Met de toets **EXIT** sluit u het hoofdmenu en gaat u weer terug naar de tv-weergave.

Denk eraan dat het menu automatisch verdwijnt als er geen toets wordt ingedrukt.

U heeft de keuze uit de volgende menu's:

- Menu **KANAAL**
- Menu **BEELD**
- Menu **GELUID**
- Menu **TIJD**
- Menu **OPTIES**
- Menu **VERGRENDLING**
- Menu **MEDIA**



LET OP!

Door mogelijke technische wijzigingen kunnen de hier beschreven menu's afwijken van de menu's op uw scherm.

LET OP!

Afhankelijk van de door u gekozen bron, zijn niet alle menu's beschikbaar. Om een niet beschikbaar menu te openen, moet u eerst de bron omschakelen.

8.2. Menusysteem

8.2.1. Menu KANAAL



Menu-item	Instelling				
AUTOMATISCH ZOEKEN	<p>Met deze functie kunt u naar zenders zoeken. U kunt gebruikmaken van verschillende zoekopties. Nadat u de gewenste zoekoptie heeft gekozen drukt u op OK om het zoeken te starten.</p> <p>Met MENU kunt u het zoeken voortijdig annuleren. De zenders die tot op dat moment zijn gevonden worden opgeslagen.</p>				
DVB-T MANUEEL ZOEKEN (alleen bij DVB-T)	<p>Hiermee kunt u handmatig afzonderlijke zenders programmeren in de DVB-T modus als het ingangssignaal via de antenne binnenkomt.</p> <p>Deze optie is alleen beschikbaar wanneer ANTENNA is gekozen als bron voor het ingangssignaal. Start het zoeken van zenders met de toets OK.</p>				
	<table border="1"><tr><td>KANAAL</td><td>Kies het kanaal dat u wilt doorzoeken. Druk op OK om met het zoeken te beginnen. De sterkte van het signaal wordt onder in het beeld weergegeven met behulp van een balk.</td></tr><tr><td>STERKTE</td><td>De signaalsterkte wordt weergegeven.</td></tr></table>	KANAAL	Kies het kanaal dat u wilt doorzoeken. Druk op OK om met het zoeken te beginnen. De sterkte van het signaal wordt onder in het beeld weergegeven met behulp van een balk.	STERKTE	De signaalsterkte wordt weergegeven.
KANAAL	Kies het kanaal dat u wilt doorzoeken. Druk op OK om met het zoeken te beginnen. De sterkte van het signaal wordt onder in het beeld weergegeven met behulp van een balk.				
STERKTE	De signaalsterkte wordt weergegeven.				

	KWALITEIT	De kwaliteit van het signaal wordt weergegeven.
	DTV	Het aantal gevonden digitale TV-zenders wordt weergegeven.
	RADIO	Het aantal gevonden digitale radio-zenders wordt weergegeven.
	DATA	Het aantal gevonden datakanalen wordt weergegeven.
DVB-C MANUEEL ZOEKEN (alleen bij DVB-C)	Hiermee kunt u handmatig afzonderlijke zenders programmeren in de DVB-C modus als hetingangssignaal via de kabel binnenkomt. Deze optie is alleen beschikbaar wanneer KABEL is gekozen als bron voor hetingangssignaal. Start het zoeken van zenders met de toets OK .	
	FREQUENTIE	Zoekfrequentie instellen met ◀ ▶ of de cijfertoetsen op de afstandsbediening
	SYMBOOL	Baudsnelheid instellen.
	MODULATIE	Modulatie instellen.
	STERKTE	De signaalsterkte wordt weergegeven.
	KWALITEIT	De kwaliteit van het signaal wordt weergegeven.
	DATA	Het aantal gevonden datakanalen wordt weergegeven.
	RADIO	Het aantal gevonden digitale radio-zenders wordt weergegeven.
	DTV	Het aantal gevonden digitale TV-zenders wordt weergegeven.
	DVB-S MANUEEL ZOEKEN (alleen bij DVB-S)	Hiermee kunt u handmatig afzonderlijke zenders programmeren in de DVB-S modus als hetingangssignaal via de satelliet aansluiting binnenkomt. Deze optie is alleen beschikbaar wanneer SATELLIET is gekozen als bron voor hetingangssignaal.
SATELLIET		Kies de satelliet waarvoor het zoeken moet worden gestart.
TRANSPONDER		Kies de Transponder waarvoor het zoeken moet worden gestart.

	UNICABLE	Kies INSTELLEN wanneer u gebruikmaakt van meerdere ontvangers en een unicable-systeem. Vervolgens kunnen andere opties worden ingesteld: USERBAND/ SRC ADDR., FREQUENTIE en POSITIE .
	NETWERK ZOEKEN	Zoeken via het netwerk activeren/deactiveren.
	ZOEK TYPE	Zoekmodus kiezen GRATIS: Zoeken naar vrij beschikbare zenders. ALLE+GECODEERD: Zoeken naar vrij beschikbare en gecodeerde zenders.
	SERVICE TYPE	Servicetype kiezen. DTV: Zoeken naar digitale TV-zenders DTV+RADIO: Zoeken naar digitale TV- en radiozenders.
	ZOEKEN	Zoeken starten met OK .
ATV HANDMATIG ZOEKEN	Hiermee kunt u handmatig afzonderlijke zenders programmeren in de ATV-modus.	
	TV SYSTEM	BG, I, DK, L, M.
	KANAALINVOER	Kies het programmanummer waarvoor u het zoeken wilt uitvoeren.
	ZOEKEN	Begin met ◀ ▶ zenders te zoeken
	FIJNAFSTELLING	Voer met de optie ◀ ▶ een fijne afstemming uit
	AFC	Zet de automatische fijne afstemming op AAN wanneer u deze altijd wilt uitvoeren.
	FREQUENTIE	Voer met behulp van de cijfertoetsen op de afstandsbediening de frequentie in vanaf waar u wilt beginnen met zoeken.
	OPSLAAN	Druk op de rode toets op de afstandsbediening om de gevonden zender op te slaan.

SATELLIET INSTALLA- TIE (alleen bij DVB-S)	Satellietenlijst weergeven.	
	Met de gele toets [REPEAT] kunt u een nieuwe satelliet toevoegen.	
	SATELLIET TOEVOEGEN	
	SATELLIET NAAM De naam van de nieuwe satelliet kan met de cijfertoetsen op de afstandsbediening worden ingevoerd. Toets 1 = A,- B,C,1; toets 2 = D, E, F, 2 etc.	
	ORBIT POSITION Met de navigatietoetsen ◀ ▶ kiest u de baanpositie WEST of EAST . Met de cijfertoetsen kunt u de graden invoeren.	
	LNB FREQUENCIES Stel hier in welk type LNB u gebruikt.	
	DISEQC 1.0/1.1 Wanneer u gebruikt maakt van Diseqc kunt u de opties hier instellen.	
	tone 22 KHZ Wanneer uw installatie voor de ontvangst gebruik maakt van het 22 kHz toetsignaal kunt u hier de bijbehorende opties instellen.	
	TRANSPONDER Hier kunt u de transpondergegevens voor de nieuwe satelliet invoeren:	FREQUENTIE Voer de frequentie in met behulp van de cijfertoetsen.
		SYMBOLRATE Voer de baudsnelheid in met behulp van de cijfertoetsen.
POLARISATIE Kies met ◀ ▶ de polarisatie.		
UNICABLE INSTELLINGEN Wanneer u gebruikt maakt van Unicable kunt u hier de opties instellen.		

	<p>Met de blauwe toets [A-B] kunt u een satelliet uit de lijst verwijderen.</p> <p>SATELLIET VERWIJDEREN</p> <p>Kies de satelliet die u wilt verwijderen uit de lijst en druk op OK. Bevestig de aansluitende vraag met JA.</p> <p>Druk op de toets OK om de gekozen satelliet te bewerken.</p> <p>SATELLIET BEWERKEN</p> <p>De instelmogelijkheden zijn hetzelfde als voor SATELLIET TOEVOEGEN. Alleen het wijzigen van de naam van de satelliet en de baanpositie is niet mogelijk.</p>
<p>PROGRAMMAS VERWERKEN</p>	<p>Hier ziet u de momenteel opgeslagen zenders. U kunt voor elke zender de volgende instellingen uitvoeren.</p>
	<p>VERWIJDEREN</p> <p>Kies de zender die u uit de lijst wilt verwijderen en druk vervolgens op de rode toets [PROGRAM].</p> <p>Druk op de toets ◀ JA wanneer u er zeker van bent dat u de zender wilt verwijderen. Druk op de toets ▶ NEE wanneer u de actie wilt annuleren.</p>
	<p>HERNOEMEN (alleen beschikbaar bij ATV)</p> <p>Kies de zender die u wilt hernoemen en druk op de groene toets [INTRO].</p> <p>Nu kunt u de eerste letter veranderen. Via de navigatietoetsen ▲ ▼ kunt u de tekenset omhoog en omlaag bladeren. Ga met de navigatietoets ▶ naar de volgende letter etc. Tot slot drukt u opnieuw op de groene toets [INTRO] om de nieuwe naam op te slaan.</p>
<p>BEWEGEN</p> <p>Selecteer de zender en druk op de gele toets [REPEAT]. Verplaats de zender met ▲ ▼ naar de gewenste locatie en druk nogmaals op de gele toets [REPEAT]. De andere zenders worden evenredig verschoven.</p>	

	<p>OVERSLAAN</p> <p>Kies de zender die u bij het bladeren met behulp van de P+/- toetsen wilt overslaan en druk op de blauwe toets [A-B].</p> <p>De zender kan nog steeds met behulp van de cijfertoetsen worden gekozen.</p>
	<p>FAV</p> <p>Om een zender in de voorkeurslijst op te nemen, markeert u de zender en drukt u op de toets FAV. U roept de favorietenlijst op bij het huidige tv-programma via de toets FAV van de afstandsbediening.</p>
	<p>ALLE VERWIJDEREN</p> <p>Druk op 0 op de afstandsbediening om het menu KANAAL VERWIJDEREN te openen. Met ◀ ▶ selecteert u ALLE om alle zenders te verwijderen of DTV resp. ATV om alle digitale of alle analoge zenders te verwijderen. Bevestig uw selectie met OK.</p>
SIGNAAL INFORMATIE	<p>Hier worden de signaalgegevens van de ingestelde zender weergegeven.</p> <p>Deze optie is alleen beschikbaar in de DTV-modus.</p>

CI INFORMATIE (CI+)

Als u betaalzenders wenst te ontvangen, moet u zich vooraf bij de resp. aanbieder aanmelden. Na aanmelding ontvangt u van de aanbieder een CAM-module (Conditional Access Module) en een speciale kaart. Raadpleeg voor meer informatie over de instellingen de documentatie bij de module.

Installeer de CI-componenten als volgt in uw televisie:

- ▶ Schakel de televisie uit en trek de stekker uit het stopcontact.
- ▶ Plaats eerst de CI-module in de aansluiting aan de zijkant van de smart-tv. Plaats vervolgens de kaart.



LET OP!

U mag de CI-module alleen insteken of uitnemen als het toestel in stand-by staat of van de netvoeding is losgekoppeld.



De CI-module kan alleen op de juiste manier worden ingestoken. De CI-module of de televisie kunnen worden beschadigd wanneer u de CI-module met te veel kracht probeert in te steken.

- ▶ Sluit het tv-toestel aan op de voeding, schakel het toestel in en wacht enkele ogenblikken tot de kaart wordt herkend.
- ▶ Bij sommige CAM-modules zijn daarnaast nog enkele stappen vereist die u via het menu **CI INFORMATIE** kunt uitvoeren.

8.3. Videorecorder handmatig instellen

U kunt de functie voor handmatig zoeken gebruiken om bv. een videorecorder in te stellen op de smart-tv.

Nadat de smart-tv en videorecorder via de antennekabel met elkaar zijn verbonden, stelt u uw videorecorder in op het testsignaal.

Voer het handmatig zoeken van zenders uit op de smart-tv.

8.3.1. Menu BEELD



Menu-item	Instelling
BEELDMODUS	Beeldmodus selecteren: DYNAMIC, STANDAARD, CINEMA, GEBRUIKER . Deze functie komt overeen met de toets P.MODE . Bij de instelling GEBRUIKER kunt u CONTRAST, HELDERHEID, KLEUR, SCHERPTE en TINT zelf instellen. Bij de andere instellingen zijn deze parameters vastgelegd.
CONTRAST	Contrast verlagen resp. verhogen (bereik 0-100).
HELDERHEID	Helderheid verlagen resp. verhogen (bereik 0-100).
KLEUR	Kleurverzadiging verlagen resp. verhogen (bereik 0-100).
SCHERPTE	Scherppte verlagen resp. verhogen (bereik 0-100).
TINT	Instellingen voor de kleurtint zijn alleen beschikbaar bij NTSC ontvangst.
KLEURTEMPERATUUR	Kleurtemperatuur kiezen: KOUD, NORMAAL en WARM .
BEELD FORMAT	Stel hier het beeldformaat in. Deze functie komt overeen met de toets SIZE .
RUIS REDUCTIE	Met deze functie kunt u de beeldruis verminderen en de beeldkwaliteit verbeteren als het signaal zwak is. Kies hier uit UIT, LAAG, MIDDEL en HOOG .
DYNAMISCHE CR	Hier schakelt u het dynamisch contrast AAN of UIT .

HDMI-MODUS	Pixelnauwkeurige beeldweergave (instelling 1:1) of vergrote weergave, afhankelijk van de aangesloten HDMI-bron (instelling OVERSCAN). Deze instelling is alleen beschikbaar in de HDMI-modus.
-------------------	---

8.3.2. Menu GELUID

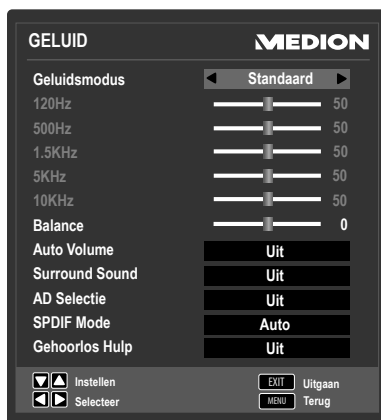

Menu-item	Instelling
GELUIDSMODUS	Geluidsmodus kiezen STANDAARD, MUZIEK, CINEMA, SPORT, GEBRUIKER . Deze functie komt overeen met de toets S.MODE . Bij de instelling GEBRUIKER kunt u 120HZ, 500HZ, 1.5KHZ, 5KHZ en 10KHZ zelf instellen. Bij de andere instellingen zijn deze parameters vastgelegd.
120HZ	Frequentiegebied rond 120 Hz verzwakken resp. versterken (bereik 0-100).
500HZ	Frequentiegebied rond 500 Hz verzwakken resp. versterken (bereik 0-100).
1.5KHZ	Frequentiegebied rond 1.5 kHz verzwakken resp. versterken (bereik 0-100).
5KHZ	Frequentiegebied rond 5 kHz verzwakken resp. versterken (bereik 0-100).
10KHZ	Frequentiegebied rond 10 kHz verzwakken resp. versterken (bereik 0-100).

BALANCE	Stel de balans tussen de linker- en rechterluidspreker in.
AUTO VOLUME	De functie AVL (Automatic Volume Limiting – Automatische volumebeperking) stemt de verschillende volumes van de diverse uitzendingen op elkaar af. Als u dit instelt op UIT , hoort u het oorspronkelijke volume. Als u dit instelt op AAN , hoort u een gelijkmatig volume.
SURROUND SOUND	Surround-effect in-/uitschakelen.
AD SELECTIE	Sprekersmodus in-/uitschakelen en volume instellen. Alleen beschikbaar in de DTV-modus. De ondersteuning voor deze optie is afhankelijk van de uitzending. Wanneer de optie AD actief is, verschijnt er een extra menu onder AD Auswahl.
AD VOLUME (alleen bij ingeschakelde AD-selectie)	Hiermee kan het volume voor de sprekersmodus worden ingesteld. De standaardwaarde is 25.
SPDIF MODE	Stel hier het audiotype voor de digitale uitgang in.
GEHOORLOS HULP	Als de zender speciale audiosignalen voor slechthorenden uitzendt, kunt u de instelling op AAN zetten om deze signalen te ontvangen.

8.3.3. Menu TIJD

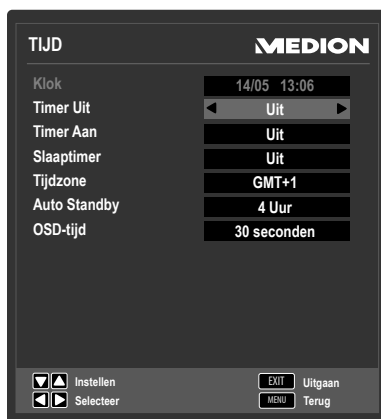

Menu-item	Instelling
KLOK	Weergave van de tijd. Instelling niet mogelijk. Deze optie is alleen beschikbaar in de DTV-modus .
TIMER UIT	Stel de tijd in waarop het toestel automatisch moet worden uitgeschakeld.
TIMER AAN	Stel de tijd in waarop het toestel automatisch moet worden ingeschakeld. Stel hier ook de opties SIGNAALBRON , KANAALINVOER en VOLUME in.
SLAAPTIMER	Selecteer de tijd waarna het toestel automatisch moet worden uitgeschakeld. Selecteer UIT om deze functie te beëindigen.
TIJDZONE	Hier kunt u de tijdzone instellen. Deze optie is alleen beschikbaar in de DTV-modus .
AUTO STANDBY	Stel hier de tijd in waarna de smart-tv automatisch moet worden uitgeschakeld als binnen die tijd geen toetsen op het bedieningspaneel of op de afstandsbediening worden gebruikt. Deze functie spaart het milieu.
OSD-TIJD	Hier kunt u de tijd instellen waarna het OSD-menu automatisch moet worden afgesloten.

8.3.4. Menu OPTIES

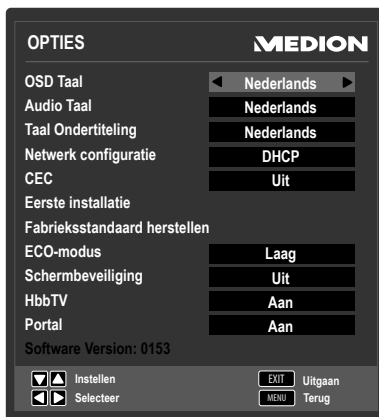

Menu-item	Instelling
OSD TAAL	Kies de taal voor het OSD-menu. De taal wordt direct omgeschakeld.
AUDIO TAAL	Wanneer de huidige uitzending in meerdere talen wordt uitgezonden kunt u hier uw voorkeur instellen. Deze wordt dan weergegeven. U kunt instellingen uitvoeren voor twee talen (ERSTE, TWEEDE).
TAAL ONDERTITELING	Wanneer de huidige uitzending met meerdere ondertitelingstalen wordt uitgezonden kunt u hier uw voorkeur instellen. Deze wordt dan weergegeven. U kunt instellingen uitvoeren voor twee talen (ERSTE, TWEEDE).

NETWERK CONFIGURATIE	KABEL NETWORK	
	CONFIGURATIE Wanneer uw router gebruik maakt van DHCP moet u bij ◀ ▶ Netzwerk Konfiguration DHCP selecteren. Kies vervolgens OK en druk op de toets OK . De tv voert de verbindingprocedure uit. Wanneer er een correcte verbinding met de netwerkrouter is gemaakt, verschijnt de melding SUCCESSVOLLE . Wanneer er geen correcte verbinding kon worden gemaakt verschijnt de melding FOUT . Wanneer uw router gebruik maakt van vaste IP-adressen (statisch) kiest u bij ◀ ▶ NETWERK CONFIGURATIE de optie STATIC . Nu kunt u uw gegevens voor IP, NETMASK, GATEWAY en DNS voor uw router invoeren. Vervolgens kiest u OK en drukt u op OK om de verbinding tot stand te brengen.	
	MAC ADRES Hier kunt u het MAC-adres voor uw TV-toestel opgeven.	
	WIRED PPOE Wanneer binnen uw netwerk gebruik wordt gemaakt van PPOE kunt u hier de benodigde gegevens invoeren.	SSID Kies SSID en druk op OK . In het submenu heeft u de mogelijkheid om de SSID in te voeren door de navigatietoets ▶ in te drukken. Vervolgens verschijnt er een toetsenbord waarmee u de gegevens kunt invoeren. Met de navigatietoets ▲ op het toetsenbord kunt u omschakelen tussen hoofdletters en kleine letters. Met TERUG op het toetsenbord slaat u de invoer op.
	WACHTWOORD Voer hier nogmaals het wachtwoord voor de PPOE-toegang in. De invoer gebeurt op dezelfde manier als bij de SSID.	

PROXY

Wanneer uw tv-toestel via een proxyserver wordt verbonden, kunt u hier de benodigde gegevens invoeren. Kies **PROXY AAN** met ◀ ▶ en voer vervolgens het IP-adres in. Bevestig uw invoer met **OK**

WI-FI NETWERK

Wanneer u het tv-toestel met een Wi-Fi netwerk wilt verbinden moet u de meegeleverde WiFi-dongle aansluiten op een USB-poort van de televisie. Vervolgens selecteert u met ◀ ▶ **WI-FI NETZWERK AAN** om Wi-Fi te activeren.

BASISSTATION

Hier ziet u een lijst met beschikbare Wi-Fi-netwerken binnen het bereik van het tv-toestel. Voor de eerste verbinding moeten de vereiste instellingen worden uitgevoerd. Kies daarvoor een netwerk uit de lijst en druk op **OK**. In het volgende menu kunt u invoeren:

VEILIGHEIT: kies met welk type encryptie u verbinding wilt maken. Het wordt aangeraden om hierbij te kiezen voor de sterkste encryptie WPA2.

WEP-TYPE: wanneer u WEP-encryptie heeft gekozen, kunt u hier het type kiezen.



WEP-SLEUTEL: Kies de WEP-sleutel 1-4.

WACHTWOORD: Voer het wachtwoord voor het Wi-Fi-netwerk in. Voor de invoerprocedure kunt u het hoofdstuk **KABEL NETWERK/WI-RED PPPOE/SSID** raadplegen.

VERBINDING (blauwe toets): druk op de blauwe toets om het tv-toestel te verbinden.

VERBINDING (blauwe toets): druk op de blauwe toets op de afstandsbediening om een verbinding te maken met het gekozen Wi-Fi-netwerk.

	<p>VERNIEUWEN (groene toets): druk op de groene toets om de lijst met W-Fi-netwerken bij te werken.</p>	<p>DETAILS WEERGEVEN (gele toets): Druk op de gele toets om aanvullende informatie over het Wi-Fi netwerk te bekijken.</p>
	<p>NETWERK INFO Hier worden de verbindingsgegevens voor de Wi-Fi-verbinding weergegeven. Hier kunnen geen instellingen worden uitgevoerd.</p> <p> LET OP! Let erop dat statische Wi-Fi-netwerkverbindingen niet mogelijk zijn.</p>	
	<p>MAC ADRES Hier kunt u het MAC-adres voor uw TV-toestel opgeven.</p>	
	<p>WI-FI PPOE Wanneer binnen uw netwerk gebruik wordt gemaakt van PPOE kunt u hier de benodigde gegevens invoeren.</p>	<p>SSID Kies SSID en druk op OK. In het submenu heeft u de mogelijkheid om de SSID in te voeren door de navigatietoets ▶ in te drukken. Vervolgens verschijnt er een toetsenbord waarmee u de gegevens kunt invoeren. Met de navigatietoets ▲ op het toetsenbord kunt u omschakelen tussen hoofdletters en kleine letters. Met TERUG op het toetsenbord slaat u de invoer op.</p>
	<p>WACHTWOORD Voer hier nogmaals het wachtwoord voor de PPOE-toegang in. De invoer gebeurt op dezelfde manier als bij de SSID.</p>	

	<p>PROXY</p> <p>Wanneer uw tv-toestel via een proxyserver wordt verbonden, kunt u hier de benodigde gegevens invoeren. Kies PROXY AAN met ◀ ▶ en voer vervolgens het IP-adres in. Bevestig uw invoer met OK.</p>	
<p> LET OP! Let er op dat het tv-toestel niet gelijktijdig mag worden verbonden met een LAN en een W-Fi netwerk om mogelijke storingen en verbindingsproblemen te voorkomen.</p> <p> LET OP! Het tv-toestel heeft na het inschakelen enkele minuten nodig om verbinding te maken met het netwerk.</p>		
<p>CEC (Consumer Electronics Control)</p>	<p>Activeer deze functie om de communicatie tussen alle via HDMI aangesloten apparaten mogelijk te maken. Zo kunt u bijvoorbeeld alle apparaten van een HDMI-netwerk met slechts één afstandsbediening bedienen. Alle aangesloten apparaten moeten de CEC-functie ondersteunen. Hier kunnen, afhankelijk van het apparaat, functiebeperkingen ontstaan die niet kunnen worden gewijzigd.</p> <p> LET OP! HDMI CEC werkt uitsluitend via de HDMI2-aansluiting.</p>	
	<p>CEC CONTROLE</p>	<p>De CEC-functie in-/uitschakelen.</p>
	<p>APPARAAT AUTO STAND-BY</p>	<p>Hier kunt u bepalen of het aangesloten apparaat meteen naar de stand-by modus overschakelt als de tv op stand-by wordt gezet</p>
	<p>TV AUTOMATISCH INSCHAKELLEN</p>	<p>Hier bepaalt u of bij het inschakelen van een extern bronapparaat ook het tv-toestel wordt ingeschakeld.</p>

	<p>ARC (Audio Return Channel)</p>	<p>De Audio Return Channel komt van pas als een tv-toestel dat wordt gebruikt in een thuisbioscoop via een geïntegreerde digitale tuner, dvd- of Blu-ray-speler of een andere digitale beeld-/geluidsbron beschikt. ARC maakt het mogelijk om bij twee verbonden apparaten niet alleen audio-signalen via HDMI te ontvangen, maar deze ook via dezelfde kabel weer terug te sturen. Op die manier kan een verbonden AV-receiver worden aangestuurd, waarop weer de Soundbase en een Blu-ray-speler kunnen zijn aangesloten.</p> <p> LET OP! HDMI ARC werkt uitsluitend via de HDMI1-aansluiting.</p>
	<p>APPARATENLIJST</p>	<p>Hier worden alle beschikbare apparaten weergegeven. Selecteer hier de apparaten waarmee u verbinding wilt maken.</p>
	<p>VERBINDING MAKEN MET</p>	<p>Nadat u een apparaat heeft geselecteerd, kiest u VERBINDING MAKEN MET en drukt u op OK om het apparaat in het HDMI CEC-netwerk op te nemen.</p>
<p>EERSTE INSTALLATIE</p>	<p>Hier kunt u het menu voor de initiële installatie ophalen.</p>	
<p>FABRIEKSTANDAARD HERSTELLEN</p>	<p>Met deze optie kunt u de fabrieksinstellingen herstellen. Daarbij is het mogelijk om het geheugen van het toestel te resetten.</p>	
<p>ECO-MODUS</p>	<p>In-/uitschakelen van de energiezuinige modus: UIT, LAAG, MIDDEL, HOOG.</p>	

SCHERMBEVEILIGING	Druk op OK om de beeldschermbeveiliging te selecteren. Met ▶ of OK activeert u de beeldschermbeveiliging. Gebruik de beeldschermbeveiliging bijvoorbeeld bij het luisteren naar radiozenders om de beeldschermverlichting uit te schakelen en energie te besparen. Door een willekeurige toets op de afstandsbediening in te drukken kan de beeldschermbeveiliging weer worden uitgeschakeld.
HBBTV	Kies de instelling AAN om de HbbTV programma's via internet te kunnen oproepen. Deze service moet beschikbaar zijn in uw regio.
PORTAL	Kies de instelling AAN om de portal via internet te kunnen oproepen.
SOFTWARE VERSION	Weergave van de actuele softwareversie.

8.3.5. Menu VERGRENDING



Menu-item	Instelling
LOCK SYSTEEM	Hiermee kunt u de instellingen BLOKKEERPROGRAMMA , OUDERLIJKE CONTROLE en KNOPVERGRENDING vrijgeven. Voer hiervoor het wachtwoord in. Bij levering: 0000 .

WACHTWOORD INSTELLINGEN	Er verschijnt een vak waarin u de wachtwoorden kunt invoeren.	
	OUD WACHTWO- ORD INGE- VEN	Voer met de cijfertoetsen het huidige wachtwoord in. Bij levering: 0000 .
	NIEUW WACHTWO- ORD INGE- VEN	Voer een nieuw wachtwoord van vier tekens in.
	NIEUW WACHTWO- ORD GOED- KEUREN	Voer het nieuwe wachtwoord nogmaals in. Het nieuwe wachtwoord wordt opgeslagen.
 LET OP! Noteer het nieuwe wachtwoord. Het wachtwoord wordt niet gereset wanneer u de fabrieksinstellingen herstelt. Als u het wachtwoord bent vergeten, voert u het masterwachtwoord " 7948 " in.		
BLOKKEERPRO- GRAMMA	Stel hier in welke zenders moeten worden geblokkeerd. Geblokkeerde zenders worden in de zenderlijst met een slotsymbool gemarkeerd. De zender wordt pas na de invoer van het wachtwoord weergegeven.	
OUDELIJKE CONTROLE	Hier kunt u de leeftijd instellen. Deze optie is alleen beschikbaar in de DTV-modus .	
KNOPVERG- RENDELING	Hiermee schakelt u de toetsblokkering voor de bedieningselementen op de smart-tv in of uit. De smart-tv kan dan uitsluitend via de afstandsbediening worden bediend.	

8.3.6. Zenderlijst

Druk tijdens het tv-gebruik op de toets **OK** om de **ZENDERLIJST** op te roepen. De volgende opties zijn hier beschikbaar:

Toets	Invoer	Functie
▲ ▼		Met deze toetsen kunt u omhoog of omlaag bewegen door de zenderlijst. Druk op de toets OK om naar de huidige geselecteerde zender over te schakelen.

Rode toets [PROGRAM]	ZOEKEN NAAR	Met deze optie kunt u zenders zoeken met behulp van een toetsenblok. Voer de naam van de gezochte zender in door met de pijltoetsen de gewenste tekens te selecteren en deze telkens met de toets OK te bevestigen. Zodra u een teken invoert, worden automatisch alle zenders weergegeven die met dit teken beginnen. Selecteer vervolgens de optie OK en bevestig met de toets OK . Nadat opnieuw op OK wordt gedrukt, schakelt het apparaat om naar de eerste zender van de gevonden selectie.
Blauwe toets [A-B]	SORTEREN	Met deze functie kunt u sortering van de zenderlijst instellen: STANDAARD: De zenders worden volgens de standaardinstellingen gesorteerd. FREQUENTIE: De zenders worden volgens de frequentie gesorteerd. SERVICE NAAM: De zenders worden op naam gesorteerd. SATELLIET NAAM: De zenders worden op satellietnaam gesorteerd.
Gele toets [REPEAT]	SELECTEER LIJST	Hier kunnen de verschillende zenderlijsten worden opgeroepen: DTV, RADIO, DATA en ATV .
Groene toets [INTRO]	SELECTEER SATELLIET	Selecteer met deze optie een satelliet. In de zenderlijst worden vervolgens alleen de zenders van de gekozen satelliet weergegeven. Als u alle zenders wilt weergeven in de zenderlijst, kiest u de optie ALL SATELLITE .
◀ ▶	PAGINA	Met deze toetsen kunt u in stappen van 10 door de afzonderlijke pagina's van de zenderlijst bladeren.
OK	SELECTEER	Met deze bevestiging u uw keuze.

9. De mediamodus

Via de mediamodus worden de USB-aansluiting en de DLNA-functies aangestuurd.

9.1. Opmerking over het gebruik van USB-apparaten

- Het is mogelijk dat bepaalde soorten USB-apparatuur (zoals mp3-spelers en externe harde schijven) niet compatibel is met deze smart-tv.
- Sluit het USB-apparaat rechtstreeks aan. Gebruik geen aparte kabel, daardoor kunnen compatibiliteitsproblemen ontstaan.
- Koppel het USB-apparaat niet los terwijl nog een bestand wordt weergegeven.
- Het snel aansluiten en loskoppelen van USB-apparaten is gevaarlijk. Let er vooral op dat het USB-apparaat niet snel na elkaar in en uit wordt geplugd. Daardoor kan fysieke schade ontstaan aan het USB-apparaat en met name de smart-tv.

9.2. Van de TV- naar de mediamodus schakelen

9.2.1. Mediaweergave via de USB-aansluiting

- ▶ Met de toets **MEDIA** of door het oproepen van het menu **MEDIA** schakelt u over naar de modus voor de mediaspeler.
- ▶ Kies vervolgens voor USB-mediaweergave de optie **MEDIA PLAYER**. Bevestig uw keuze met de toets **OK**.
- ▶ Wanneer u terug wilt gaan naar de TV-modus, drukt u op de toets **EXIT**.

9.2.2. Mediaweergave via DLNA

- ▶ Met de toets **MEDIA** of door het oproepen van het menu **MEDIA** schakelt u over naar de modus voor de mediaspeler.
- ▶ Kies vervolgens voor USB-mediaweergave de optie **DLNA**. Bevestig uw keuze met de toets **OK**.
- ▶ Wanneer u terug wilt gaan naar de TV-modus, drukt u op de toets **EXIT**.

DLNA-software downloaden

U kunt gratis de DLNA-software downloaden via de koppeling

<http://www.nero.com/mediahome-tv>.

Installeer de DLNA-software op uw pc, notebook of vergelijkbaar multimedia-apparaat om op de smart-tv eenvoudig via het netwerk toegang te krijgen tot alle foto's, audio- en videobestanden.



LET OP!

Houd er rekening mee dat, vanwege het grote aantal beschikbare versies van de DLNA-software, niet kan worden gegarandeerd dat alle mediaformaten afspeelbaar zijn.

9.3. Media menusysteem

Zodra een USB-gegevensdrager op de TV wordt aangesloten of de DLNA-functie wordt opgeroepen, kunt u in de mediamodus kiezen uit vier mediatypen:

- **FILM** - voor de weergave van videobestanden
- **MUZIEK** - voor weergave van muziekbestanden
- **FOTO** - voor de weergave van fotobestanden
- **TEKST** (alleen bij weergave van USB-media) - voor de weergave van teksten (*.txt)

Afhankelijk van de geselecteerde optie zijn er verschillende functies beschikbaar. Deze worden in het onderste deel van het scherm weergegeven.

In het menu van de betreffende media **FILM, MUZIEK, FOTO, TEKST** kunt u objecten selecteren en verwijderen met de rode toets. Met de groene toets kunt u bestanden kopiëren en vervolgens met de gele toets op een andere plek invoegen.

Om de mediabrowser af te sluiten, drukt u op de toets **EXIT**.

9.4. Video's afspelen

Als u **FILM** selecteert in het hoofdmenu, wordt in eerste instantie de apparatenlijst weergegeven met de beschikbare USB-gegevensdragers resp. netwerken. Selecteer het gewenste medium met ▲ ▼ en druk op **OK**. Vervolgens worden de beschikbare videobestanden gefilterd en op het scherm weergegeven.



- ▶ Wanneer er meerdere mappen op de gegevensdrager aanwezig zijn, kunt u met ◀ ▶ ▲ ▼ eerst de map openen en de keuze bevestigen met **OK**.
- ▶ Selecteer met ◀ ▶ ▲ ▼ de gewenste video om deze weer te geven. Druk op **OK** om de video te starten.
- ▶ Met de toets **MENU** kunt u andere opties kiezen. Bevestig elke gekozen optie met **OK**.
 - **VORIGE/VOLGENDE**: Vorige/volgende video weergeven
 - **AFSPELEN/PAUSE**: Starten/pauzeren van de weergave van de video.
 - **STOP**: Afspelen van de video stoppen.
 - **REV/FF2**²: snel vooruit/achteruit
 - **SLOW**³: vertraagde weergave
 - **HERHAALEN**: een herhaling van de video instellen.
 - **A-B HERHAAL**³: een bepaald fragment van een video herhalen.
 - **TIME PLAY**²: video vanaf een bepaald tijdstip starten.
 - **ZOOM+/-**²: het weergegeven beeld vergroten/verkleinen
 - **BEWEGEN**: wanneer u met behulp van de zoomfunctie de weergaven heeft vergroot, kunt u met de navigatietoetsen ◀ ▶ ▲ ▼ een niet zichtbaar gebied kiezen.
 - **AFSPEELLIJST**: Geeft de afspeellijst van de video's weer.
 - **INFO**: Geeft de informatie over de weergegeven video weer.
- ▶ Om de bestanden af te spelen kunt u ook gebruikmaken van de mediatoetsen op de afstandsbediening.
- ▶ Druk op de toets **EXIT** om terug te keren naar het vorige menu.

² DLNA: niet bij alle bestandsindelingen beschikbaar.

³ Functie niet beschikbaar bij DLNA

9.5. Muziek afspelen

Als u **MUZIEK** selecteert in het hoofdmenu, wordt in eerste instantie de apparatenlijst weergegeven met de beschikbare USB-gegevensdragers resp. netwerken. Selecteer het gewenste medium met ▲ ▼ en druk op **OK**. Vervolgens worden de beschikbare muziekbestanden gefilterd en op het scherm weergegeven.



- ▶ Wanneer er meerdere mappen op de gegevensdrager aanwezig zijn, kunt u met ◀ ▶ ▲ ▼ eerst de map openen en de keuze bevestigen met **OK**.
- ▶ Selecteer met ◀ ▶ ▲ ▼ de gewenste muziektitel om deze weer te geven. Druk op **OK** om de muziektitel te starten.
- ▶ Met de toets **MENU** kunt u andere opties kiezen. Bevestig elke gekozen optie met **OK**.
 - **VORIGE/VOLGENDE**: Vorige/volgende muziektitel weergeven
 - **AFSPELEN/PAUSE**: Starten/pauzeren van de weergave van de muziektitel
 - **STOP**: Afspelen van de titel stoppen
 - **REV/FF²**: Snel vooruit/achteruit
 - **HERHAALEN**: Stel een herhaling van de nummers in
 - **AFSPEELLIJST**: Geeft de afspeellijst van de muziektitels weer
 - **INFO**: Geeft de informatie van de weergegeven titel weer.
- ▶ Om de bestanden af te spelen kunt u ook gebruikmaken van de mediatoetsen op de afstandsbediening.
- ▶ Druk op de toets **EXIT** om terug te keren naar het vorige menu.

9.6. Foto's weergeven

Als u **FOTO** selecteert in het hoofdmenu, wordt in eerste instantie de apparatenlijst weergegeven met de beschikbare USB-gegevensdragers resp. netwerken. Selecteer het gewenste medium met ▲ ▼ en druk op **OK**. Vervolgens worden de beschikbare fotobestanden gefilterd en op het scherm weergegeven.



- ▶ Wanneer er meerdere mappen op de gegevensdrager aanwezig zijn, kunt u met ◀ ▶ ▲ ▼ eerst de map openen en de keuze bevestigen met **OK**.
- ▶ Selecteer met ◀ ▶ ▲ ▼ de gewenste foto om deze weer te geven. Druk op **OK** om de foto weer te geven.
- ▶ Met de toets **MENU** kunt u andere opties kiezen. Bevestig elke gekozen optie met **OK**.
 - **VORIGE/VOLGENDE**: Vorige/volgende foto weergeven
 - **AFSPELEN/PAUSE**: Starten/onderbreken van de diashow van alle foto's.
 - **STOP**: Afspelen van de diashow stoppen
 - **DRAAIEN +/-**: Draait de gekozen foto 90 graden linksom.
 - **ZOOM+/-**: het weergegeven beeld vergroten/verkleinen
 - **BEWEGEN**: wanneer u met behulp van de zoomfunctie de weergaven heeft vergroot, kunt u met de navigatietoetsen ◀ ▶ ▲ ▼ een niet zichtbaar gebied kiezen.
 - **HERHAALEN**: Stel een herhaling van de slideshow in.
 - **BMG**: Achtergrondmuziek in-/uitschakelen.
 - **AFSPEELLIJST**: Geeft de afspeellijst van de foto's weer.
 - **INFO**: Geeft de informatie van de weergegeven foto weer.
- ▶ Om de bestanden af te spelen kunt u ook gebruikmaken van de mediatoetsen op de afstandsbediening.
- ▶ Druk op de toets **EXIT** om terug te keren naar het vorige menu.

9.7. Tekst weergeven

Als u in het hoofdmenu **TEKST** kiest (alleen bij weergave van USB-media), worden de beschikbare bestanden gefilterd en weergegeven op het beeldscherm.



- ▶ Wanneer er meerdere mappen op de gegevensdrager aanwezig zijn, kunt u met **◀ ▶ ▲ ▼** eerst de map openen en de keuze bevestigen met **OK**.
- ▶ Selecteer met **◀ ▶ ▲ ▼** de gewenste tekst om deze weer te geven. Druk op **OK** om de tekst weer te geven.
- ▶ Met de toets **MENU** kunt u andere opties kiezen. Bevestig elke gekozen optie met **OK**.
 - **VORIGE/VOLGENDE**: Vorig/volgend tekstdocument weergeven
 - **STOP**: Weergave beëindigen
 - **GA NAAR**: Naar een bepaalde plaats in de tekst springen
 - **BMG**: Achtergrondmuziek in-/uitschakelen.
 - **AFSPEELLIJST**: Geeft de afspeellijst van de tekstdocumenten weer.
 - **INFO**: Geeft informatie over het weergegeven tekstdocument weer
- ▶ Om de bestanden af te spelen kunt u ook gebruikmaken van de mediatoetsen op de afstandsbediening.
- ▶ Druk op de toets **EXIT** om terug te keren naar het vorige menu.

10. EPG - elektronische programmagids

Met de toets **EPG** opent u de "elektronische TV-gids".

In de tabel ziet u de huidige en de volgende uitzending voor de beschikbare stations.

- ▶ Druk op de toets **EPG** om naar de programmagids te gaan.
- ▶ Kies met ◀ ▶ een zender.
- ▶ Geef met ▼ de kalender weer en selecteer met ◀ ▶ de gewenste dag.
- ▶ Blader met ▲ ▼ resp. ◀ ▶ door de uitzendingen.

LET OP!



De weergegeven informatie wordt opgesteld door de omroepen. Als er geen programma-informatie wordt weergegeven, betekent dit niet dat er iets mis is met uw smart-tv.

De volgende tabel toont de opties voor de **PROGRAMMAGIDS**

Toets	Invoer	Functie
Groene toets [INTRO]	INFO	Geeft een gedetailleerde beschrijving van het gekozen programma weer (indien beschikbaar). Druk nogmaals op de toets om de beschrijving te verwijderen.
Gele toets [REPEAT]	TIJDPLAN	Toont de lijst van programma's die via de herinneringsfunctie werden geprogrammeerd. Zie het volgende punt om een herinnering te programmeren. Met de rode toets [PROGRAM] kunt u een uitzending uit het tijdschema verwijderen.
Blauwe toets [A-B]	HERINNERING	Hiermee neemt u de geselecteerde uitzending in het tijdschema op. Zodra het geprogrammeerde tijdstip bereikt wordt, schakelt het toestel automatisch over naar de geprogrammeerde uitzending. Een herinnering voor de huidige uitzending is niet mogelijk.
▲ ▼	SELECTEER	Met de navigatietoetsen navigeert u binnen de programmagids.
◀ ▶	AANPASSEN	Door de programma's bladeren resp. zender/dag kiezen.
OK	OK	Bevestig de keuze of de instelling.

11. Mediaportal

De internettoets  biedt toegang tot de Mediaportal. Hier krijgt u toegang tot nieuws, sociale netwerken, games, winkelen en nog zoveel meer met de voorgeïnstalleerde apps. Voor deze functie is een internetaansluiting vereist.

Met de navigatietoetsen ◀ ▶, ▲ en ▼ bladert u door de verschillende apps en bevestigt uw keuze met een druk op **OK**.

LET OP!



Houd er rekening mee dat de browser van de Mediaportal pas ca. een minuut na het inschakelen van het tv-toestel geladen en klaar voor gebruik is.



- ▶ Selecteer de gewenste taal door op de internettoets  te drukken. Vervolgens wordt de startpagina van de Mediaportal weergegeven met een voorselectie van bepaalde apps. De volgende opties kunnen hier worden geselecteerd:

Rode toets [PROGRAM]	AANMELDEN	Hier kunt u zich registreren als nieuwe gebruiker. U kunt hiervoor ook de internetpagina medion.fxmconnect.com gebruiken.
Groene toets [INTRO]	FAVORIET TOEVOEGEN	Gebruik de groene toets om de huidige geselecteerde app aan uw favorieten toe te voegen. LET OP!  Deze functie kan pas worden geselecteerd nadat u zich onder AANMELDEN als gebruiker heeft geregistreerd.

Gele toets [REPEAT]	INSTEL- LINGEN	Hier kunt u bepalen uit welke taalgebieden de apps worden geselecteerd. Bovendien kunt u de portal herstellen, zodat de startpagina van de portal weer in de toestand bij levering wordt weergegeven.
Blauwe toets [A-B]	HELP	Hier vindt u Help-instellingen voor het onderhouden van de Mediaportal.

- ▶ Met de internettoets  (of met de toets **RETURN**) kunt u op elk gewenst moment vanuit de huidige geselecteerde app teruggaan naar de startpagina. Met de toets **EXIT** verlaat u de Mediaportal en schakelt u om naar het normale tv-gebruik.

12. HbbTV-systeem

HbbTV (Hybrid Broadcast Broadband TV) maakt een inhoudelijke koppeling tussen televisie- en internetinhoud mogelijk, die gewoonlijk met behulp van de rode kleurtoets van de afstandsbediening wordt geactiveerd.

Services via HbbTV omvatten normale radio-/televisiezenders, Catch-Up-televisie, Video-On-Demand, EPG, interactieve reclame, personalisering, afstemmingen, games, sociale netwerken en andere multimediatoepassingen.

HbbTV-toepassingen kunnen alleen worden geactiveerd als de zender deze signalen uitzendt en er een internetverbinding met het televisietoestel bestaat. Zowel de omvang als de bediening verschillen per programma en zender.

Wanneer een zender HbbTV-toepassingen aanbiedt, wordt een korte melding op het scherm weergegeven. De exacte vorm en positie is afhankelijk van de afzonderlijke toepassingen. Met de rode kleurtoets kunt u de toepassingspagina's openen en sluiten. Navigeren binnen de toepassingen vindt plaats via de kleurtoetsen van de afstandsbediening, maar kan per zender en uitzending variëren. Let op de meldingen in de toepassingen.



LET OP!

Om mogelijke storingen te voorkomen, mag u uw tv-toestel niet tegelijkertijd met een kabelnetwerk en via WiFi verbinden.

13. Internet

De functie Open Browser is een app in de Mediaportal waarmee u toegang tot internet kunt krijgen. Na het oproepen van de functie worden vooraf gedefiniëerde webpagina's en hun logo's weergegeven, die u vervolgens rechtstreeks kunt kiezen. Met de navigatietoetsen ◀ ▶ van de afstandsbediening navigeert u door de opties en met **OK** bevestigt u de selectie. Via de toetsenbordfunctie kunt u rechtstreeks URL-adressen invoeren of naar webpagina's gaan via zoektermen als de zoekfunctie is ingeschakeld. Met de toets ← op het toetsenbord bevestigt u uw invoer en met de toets ▼ sluit u de toetsenbordfunctie. De volgende overige opties zijn beschikbaar:

Rode toets [PROGRAM]	ZOOM +	Weergave vergroten.
Groene toets [INTRO]	ZOOM -	Weergave verkleinen.
Gele toets [REPEAT]	BIJWERKEN	De huidige geselecteerde internetpagina wordt bijgewerkt.
Blauwe toets [A-B]	STARTPAGINA	Terug naar de startpagina van de internetbrowser.
▲ ▼	SCROLLEN	Met deze toetsen kunt u omhoog en omlaag scrollen. Hiertoe moet de cursorpijl zich aan de bovenste resp. onderste rand van het beeldscherm bevinden.
MENU	TERUG	Een stap teruggaan bij het surfen op het web.
	SLUITEN	De internetbrowser wordt gesloten en de startpagina van de Mediaportal wordt geopend.

LET OP!



Houd er rekening mee dat internetpagina's met flash-inhoud niet worden ondersteund door Open Browser. Bovendien is het niet mogelijk om te downloaden.

14. Gegevensbescherming MEDION® Smart TV

Uw internetcompatibele Smart TV is voorzien van een aantal internetservices en -functies (HbbTV, Portal en Open Browsing). Met behulp van deze functies kunt u via internet toegang krijgen tot diensten, inhoud, software en producten van derden. Daarnaast krijgt u toegang tot inhoud op het open internet. Het toestel controleert op deze manier of er een nieuwe software-update beschikbaar is. Hiervoor stuurt het toestel het IP-adres, de huidige softwareversie en het MAC-adres van het toestel naar de server. Deze gegevens zijn nodig om de services van de software-update te garanderen.

Voor de toegang tot applicaties in de portal of via HbbTV kan, afhankelijk van de aanbieder, het aanmaken van een gebruikersaccount nodig zijn. Hiervoor kunnen ook kosten in rekening worden gebracht. Voor de registratie kan het beschikbaar stellen van persoonlijk identificeerbare gegevens en het kiezen van een eenmalig en geheim wachtwoord vereist zijn. Controleer vooraf de bepalingen met betrekking tot de gegevensbescherming van de respectieve aanbieder. MEDION® aanvaardt geen aansprakelijkheid indien HbbTV, de portal of een service niet voldoet aan de verwachtingen van de gebruiker en garandeert niet dat het gebruik van de portal zonder beperkingen maar met name zonder onderbrekingen, op het gewenste tijdstip, veilig en zonder fouten kan plaatsvinden. MEDION® aanvaardt geen aansprakelijkheid voor de via HbbTV, de portal of het open internet toegankelijke informatie, de inhoud en het gebruik en de betrouwbaarheid hiervan. Bij aanschaf van uw Smart TV heeft u speciale garanties ontvangen. De geldigheid van deze garanties, inclusief de daarin opgenomen uitsluitingen van aansprakelijkheid, blijft van kracht.

Voor verdere vragen met betrekking tot de gegevensbescherming bij het gebruik van uw Smart TV kunt u via onze website

www.medion.com onder de rubriek "Gegevensbescherming" contact opnemen met MEDION®.

15. De dvd-modus

In de dvd-modus wordt de ingebouwde dvd-speler aangestuurd.

15.1. Van de tv- naar de dvd-modus schakelen

- ▶ Met de toets **INPUT** kunt u de lijst met bronnen oproepen.
- ▶ Met de pijltoetsen \blacktriangledown \blacktriangle gaat u naar **DVD**.
- ▶ Bevestig uw keuze met de toets **OK**.
- ▶ Om terug te keren naar de TV-modus, herhaalt u dit proces en selecteert u in plaats van **DVD** de optie **ANTENNA, KABEL** of **SATELLIET**, afhankelijk van het binnenkomende antennesignaal.

15.2. Dvd plaatsen



LET OP!

De ingebouwde dvd-speler ondersteunt uitsluitend media met een diameter van 12 cm. Voorkom schade en plaats daarom geen media met een kleinere of grotere diameter in de dvd-sleuf.

De dvd moet met de bedrukte zijde naar achter (naar de achterzijde van de smart-tv) geplaatst worden.

Om een dvd in de dvd-lade te kunnen plaatsen, moet de smart-tv in de DVD-modus geschakeld zijn.

- ▶ Plaats een dvd met de bedrukte zijde naar achter in de dvd-lade. Als het toestel in de DVD-modus staat, wordt de dvd automatisch herkend en naar binnen geleid. Op het beeldscherm verschijnt de melding **LADEN** gevolgd door **LEZEN**. Normaal begint het afspelen daarna automatisch.



LET OP!

In bepaalde gevallen is het noodzakelijk om het afspelen handmatig te starten. Druk daarvoor op de toets \blacktriangleright **II**.

15.3. Knopfuncties

15.3.1. Bijzondere melding op het scherm



Als u een functie selecteert die niet beschikbaar is op het geplaatste medium of in de huidige modus, verschijnt het hiernaast weergegeven teken voor ongeldige functies op het scherm. Dit teken verdwijnt na enkele seconden weer.

15.3.2. Afspelen

- ▶ Druk op de toets ▶ II om de weergave te starten resp. te onderbreken. U kunt de weergave hervatten door nogmaals op de toets ▶ II te drukken.

15.3.3. Stop

- ▶ Druk eenmaal op ■ om de weergave te stoppen. In deze modus kunt u de weergave vanaf hetzelfde punt hervatten met ▶.
- ▶ Druk nogmaals op ■ om de dvd definitief te stoppen. Het toestel bevindt zich nu in de stopmodus.

15.3.4. Overslaan (Skip)

- ▶ Druk tijdens het afspelen op de toets ⏪ of ⏩ om vooruit of achteruit te gaan (voor dvd's: van hoofdstuk naar hoofdstuk of anders van titel naar titel).



LET OP!

Houd er rekening mee dat bij veel dvd's de titels/hoofdstukken vóór de start van de eigenlijke film (licentiegegevens) niet kunnen worden overgeslagen.

15.3.5. Snel vooruitspoelen

- ▶ Druk tijdens de weergave op de toets ⏮ of ⏭ om snel door of terug te spoelen. Door deze enkele keren in te drukken, kunt u de snelheid verhogen: 2x > 4x > 8x > 16x > 32x. Door nogmaals op de toets te drukken of met ▶ keert u terug naar de normale afspeelsnelheid.

15.3.6. GOTO (Direct zoeken)

Met de toets **GOTO** kunt u rechtstreeks een hoofdstuk, een titel of een tijd kiezen. Telkens wanneer u op de toets drukt, wijzigt de keuze. De weergave begint op de gekozen positie.

- ▶ U kunt een titel ook rechtstreeks met de cijfertoetsen invoeren zonder eerst op **GOTO** te drukken. De weergave begint direct op de gekozen positie.

15.3.7. Dvd

- ▶ Een keer op **GOTO** drukken: Voer het gewenste hoofdstuk binnen de titel in.
- ▶ Twee keer op **GOTO** drukken: Voer de gewenste tijd binnen de titel in. Gebruik hiervoor de notatie U:MM:SS.
- ▶ Drie keer op **GOTO** drukken: Voer de gewenste tijd binnen het hoofdstuk in. Gebruik hiervoor de notatie U:MM:SS.

15.3.8. Audio-cd/vcd

- ▶ Een keer op **GOTO** drukken: **DISC GO TO** – Voer de gewenste tijd op de cd in. Gebruik hiervoor de notatie MM:SS.
- ▶ Twee keer op **GOTO** drukken: **TRACK GO TO** – Voer de gewenste tijd binnen de titel in. Gebruik hiervoor de notatie MM:SS.
- ▶ Drie keer op **GOTO** drukken: **SELECT TRACK** – Voer het nummer van de gewenste titel in.
- ▶ U kunt het nummer van de titel ook rechtstreeks invoeren zonder eerst op **GOTO** te drukken.

15.3.9. MP3/WMA

- ▶ Een keer op **GOTO** drukken: Voer de gewenste titel in (drie posities; eventueel beginnen met "0" of "00").
- ▶ U kunt het nummer van de titel ook rechtstreeks invoeren zonder eerst op **GOTO** te drukken.
- ▶ Twee keer op **GOTO** drukken: Voer de gewenste tijd binnen de titel in. Gebruik hiervoor de notatie MM:SS.

15.3.10. Xvid

- ▶ Een keer op **GOTO** drukken: Voer de gewenste titel in.
- ▶ Twee keer op **GOTO** drukken: Voer de gewenste tijd binnen de titel in.

15.3.11. D.DISP (Weergave van tijd)

Met de toets **D.DISP** kunt u tijdens de weergave door herhaald indrukken na elkaar de verstreken en resterende tijd weergeven. Bij iedere druk op de toets ziet u de betreffende melding op het scherm:

Dvd: **AFSPEELTIJD: TITEL > RESTERENDE TIJD: TITEL > AFSPEELTIJD: HOOFDSTUK > RESTERENDE TIJD: HOOFDSTUK -> WEERGAVE UIT**

Cd/VCD/Xvid: **SPEELTIJD VAN EEN LIEDJE > AFZONDERLIJKE BEHOUDING > TOTALE SPEELTIJD PROGRAMMA > TOTALE BEHOUDING**

MP3/WMA: Geeft weergavestatus en geluidsniveau aan.

15.3.12. REPEAT (herhalen)

Druk tijdens het afspelen op de gele toets [REPEAT]. Op het scherm verschijnt het herhalingsssymbool en, na elke druk op de toets, het te herhalen gedeelte (deze melding verdwijnt na enkele seconden):

Dvd: **HOOFDSTUK > TITEL > ALLE**

Audio-cd: **TRACK > ALLE > OPNIEUW SPELEN UIT**

Mp3/WMA/VCD: **OPNIEUW SPELEN UIT > OPNIEUW SPELEN AAN > HERHALEN FOLDER**

15.3.13. PROGRAM (afspeelvolgorde)

Met de programmeerfunctie kunt u tot 20 hoofdstukken (dvd) of titels (audio) afspelen in een door uzelf vastgelegde volgorde.

Bij mp3-opslagmedia is programmeren niet mogelijk.

U stelt als volgt de volgorde in:

- ▶ Druk op de rode toets **PROGRAM**. Op het beeldscherm verschijnt een tabel met programmalocaties. In de kopregel van de tabel wordt het aantal titels weergegeven.
- ▶ Voer met de cijfertoetsen van de afstandsbediening de gewenste titel (**TT**) voor de programmalocatie **01** in. Getallen van één cijfer laat u voorafgaan door een **0**.
- ▶ Bij dvd's voert u nu tevens het gewenste hoofdstuk (**CH**) in.

De cursor springt naar programmalocatie **02**.

Stel desgewenst op dezelfde manier nog andere programmalocaties in.

Lijst starten

- ▶ Zodra u de eerste programmalocatie heeft ingevoerd, verschijnt onderaan het menu de optie Starten.
- ▶ Gebruik de pijltoetsen om met de cursor naar de optie Start te gaan en druk op **OK**. De geprogrammeerde lijst wordt gestart. Met de rode toets **PROGRAM** kunt u de lijst weer oproepen.
- ▶ Druk tijdens het afspelen tweemaal op **■ STOP** om de lijst te verwijderen.

15.3.14. INTRO (voorbeeldfunctie)

Met de intro-afspeelfunctie heeft u de mogelijkheid om intro's van individuele titels/hoofdstukken af te spelen en te selecteren:

- ▶ Druk op de groene toets **INTRO**.

Audio-cd

Op het beeldscherm verschijnt de melding "**SCAN**" (zoeken). Van alle nummers in de lijst worden vervolgens de eerste 6 seconden afgespeeld. Daarna start de normale weergave vanaf Track 01.

Dvd

U kunt kiezen uit de volgende opties:

TITELKEUZE

In miniatuurbeelden worden van alle titels op de dvd de eerste 3 seconden afgespeeld. Er worden telkens 6 beelden weergegeven.

KEUZE HOOFDSTUK

In miniatuurbeelden worden van alle hoofdstukken van de huidige titel de eerste 3 seconden afgespeeld. Er worden telkens 6 vensters weergegeven.

TITELINTERVAL

De titels van de dvd worden in intervallen van 10 minuten verdeeld en in miniatuurbeelden weergegeven. Er worden telkens 6 vensters weergegeven.

HOOFDSTUKINTERVAL

Het huidige hoofdstuk wordt in miniatuur weergegeven.



LET OP!

Wanneer nog geen titel gestart is, verschijnt bij het indrukken van de toets **INTRO** alleen de optie "**TITELKEUZE**".

Wanneer u een optie gekozen heeft, volgt u de volgende stappen:

- ▶ Met de toetsen **◀/▶** kunt u omschakelen naar de volgende/vorige 6 miniatuurweergaven.
- ▶ Met de cijfertoetsen **0-9** roept u het gewenste miniatuurbeeld meteen op.
- ▶ Druk vervolgens op **OK** om de weergave te starten.

Video-cd

U kunt kiezen uit de volgende opties:

TRACK DIGEST

In miniatuurbeelden worden van alle bestanden op de cd de eerste 3 seconden afgespeeld. Er worden telkens 6 beelden weergegeven.

DISC INTERVAL

Alle titels van de cd worden in intervallen van 10 minuten verdeeld en in miniatuurbeelden weergegeven. Er worden telkens 6 vensters weergegeven.

15.3.15. A-B (A-B herhaling)

Met de A-B herhaling kunt u het begin en het einde van een gewenst fragment vastleggen om het fragment te herhalen.

- ▶ Druk op de blauwe toets **A-B** om het beginpunt "**↻ A**" voor het herhalen van een bepaald fragment vast te leggen.
- ▶ Druk opnieuw op de blauwe toets **A-B** om het eindpunt vast te leggen. Op het beeldscherm wordt "**↻ AB**" weergegeven. Het fragment tussen de punten A en B wordt als lus herhaald.
- ▶ Druk een derde keer op de toets **A-B** om de A-B-herhalingsfunctie uit te schakelen.

15.3.16. LANG (Audio-instelling (taal))

- ▶ Druk enkele keren op **LANG** om een andere, op de dvd beschikbare audio-instelling (bv. 2-kanaals geluid of 5.1-kanaals geluid) of de gesproken taal te selecteren. De aanpassing werkt direct en hoeft niet te worden bevestigd.



LET OP!

Deze functie is op een aantal dvd's niet aanwezig.

15.3.17. Dvd-menu's weergeven

Met de toetsen **TITLE** en **D.MENU** roept u de op de dvd beschikbare menu's op.

Gewoonlijk wordt met de toets **D.MENU** het hoofdmenu opgeroepen en met de toets **TITLE** het titelmenu. Met de pijltoetsen gaat u naar de verschillende opties in de dvd-menu's. Bevestig uw keuze telkens met **OK**.



LET OP!

Welke menu's bij welke opdracht worden weergegeven, kan per dvd verschillen.

15.4. Navigeren op mp3- en jpeg-media

Op mp3- en jpeg-media kunnen de muziektitels of afbeeldingen, net als op een gegevensmedium, geordend zijn in mappen.

- ▶ Plaats een afspeelmedium met mp3- of jpeg-bestanden. Op het beeldscherm wordt een menu weergegeven met de hoogste mappenstructuur. Als het medium mappen bevat worden deze onder elkaar weergegeven. Een MP3-titel wordt weergegeven met een MP3-symbool. Het oppervlak van de actieve map of het actieve bestand wordt oranje gemarkeerd weergegeven. Op de bovenste regel staat het totale aantal titels in de map vermeld.
- ▶ Ga met de navigatietoetsen ▲ ▼ naar een map en bevestig met **OK**. Open zo nodig eventuele submappen. In dat geval kunt u met de linker pijltoets ◀ of via de bovenste menuoptie terugkeren naar het bovenliggende menu.
- ▶ Als u een titel wilt beluisteren of een afbeelding wilt bekijken, selecteert u deze en bevestigt u met ▶ || (**PLAY**) of **OK**.

15.4.1. Jpeg-afbeeldingen

Bij jpeg-afbeeldingen wordt aan de rechterkant van het menu een voorbeeld van de afbeelding weergegeven.

- ▶ Selecteer een afbeelding en bevestig met **OK** dat u de afbeelding groot wilt weergeven. Alle afbeeldingen in de actieve map worden na elkaar weergegeven, te beginnen met de geselecteerde afbeelding ("diashow").
- ▶ Door tijdens de weergave op de pijltoetsen ◀ ▶ te drukken, kunt u de afbeelding draaien.

Zeer grote afbeeldingen kunnen mogelijk niet worden weergegeven.

15.5. Menu SETUP bij dvd-gebruik

- ▶ Druk in de DVD-modus op de toets **SETUP**. Op het beeldscherm wordt de hoofdpagina van het menu SETUP weergegeven. De volgende menu's zijn beschikbaar in de DVD-modus:
 - **ALGEMENE INSTELLING**
 - **AUDIOINSTELLINGEN**
 - **DIGITAAL-INSTELLING**
 - **UITGEBREIDE INSTELLINGEN**

15.5.1. Navigeren in de menu's

- ▶ Kies met ◀ ▶ tussen de menu's. Het actieve menu heeft een oranje achtergrond. Met ▲ ▼ kiest u de menuopties en krijgt u de selectiepunten aan de rechterkant te zien. De gekozen optie is groen en de actieve instelling heeft een bruine achtergrond.
- ▶ U kunt de instelling wijzigen door met ▶ naar de rechterkant te gaan en met ▲ ▼ een andere optie te kiezen. Bevestig met **OK**.
- ▶ Met ◀ gaat u naar de menuselectie erboven.
- ▶ Via **SETUP** kunt u het menu SETUP vanaf elk punt verlaten.
- ▶ U kunt het setupmenu niet openen terwijl afspelen. Beëindig eventueel het afspelen door 2x op ■ (**STOP**) te drukken.

15.5.2. Menu: Algemene instelling

TV-FORMAAT

Hiermee stelt u het apparaat in op het weergaveformaat van de televisie.

4:3 PAN SCAN: Selectie voor televisietoestellen met 4:3 formaat. Bij het Pan Scan-formaat worden films in 16:9 formaat op volle hoogte weergegeven, beeldfragmenten aan de zijkanten worden afgesneden.

4:3 LETTER BOX: Selectie voor televisietoestellen met 4:3 formaat. Bij het Letterbox-formaat worden films in 16:9 formaat verkleind tot beeldscherm-breedte.

16:9: Selectie voor televisietoestellen met 16:9 formaat.

OSD TAAL

Hier kan de OSD-taal ("On-Screen-Display") worden ingesteld, dat wil zeggen de taal voor de menuweergave op het beeldscherm van het toestel.

De gekozen menutaal wordt meteen toegepast.

LAATSTE GEHEUGEN

Met deze functie markeert de dvd-speler de positie waarop de laatste ingelegde dvd werd stopgezet. Als u dezelfde dvd opnieuw in het toestel plaatst, wordt de weergave vanaf deze laatste positie voortgezet. De laatste positie op de dvd blijft behouden, ook als u het toestel uitschakelt.

15.5.3. Menu: Audio-instellingen

Selecteer de menuoptie Audioinstelling om de geluidsmodus in te stellen.

DOWNMIX

Als u de analoge uitgang gebruikt, kunt u de opties hiervoor in dit menu instellen.

SURROUND: Selecteer deze instelling als u audio in Surround wilt afspelen.

STEREO: Er wordt stereogeluid weergegeven. Kies deze instelling als het geluid via slechts twee luidsprekers wordt weergegeven.

15.5.4. Menu: Digitaal-instelling

DUAL MONO

Maak hier een keuze uit 4 verschillende audio-outputs.

DYNAMISCH BEREIK

Het Dolby Digital-geluidsformaat ondersteunt een dynamische instelling waarmee de geluidsvolumeverschillen tussen harde en zachte passages kunnen worden ingesteld van **UIT** tot **VOLLEDIG** met negen instellingen.

UIT: Het geluid blijft ongewijzigd, dus luide passages en bastonen worden hard weergegeven en zachte stukken zacht ("bioscoopgeluid"). Deze instelling is alleen geschikt voor situaties waarin niemand er last van heeft.

VOLLEDIG: Het verschil in geluidsstrekte wordt tot het minimum beperkt, luide passages worden dus zachter en zachte passages luider. Deze instelling is bijvoorbeeld geschikt voor 's nachts.

- ▶ Om de instelling te wijzigen gaat u met ▶ naar de schaal aan de rechterzijde en selecteert u met ▼ of ▲ de gewenste waarde. Bevestig met **OK**.

15.5.5. Menu: Uitgebreide instellingen

TV-SYSTEEM

Kies hier de kleurenstandaard van uw televisie:

PAL: in veel Europese landen gebruikelijke kleurindeling.

AUTO: automatische instelling van het formaat.

NTSC: is in Noord-Amerika gebruikelijk.

AUDIOTAAL

Hiermee wordt vooraf de standaard taaltrack van de dvd ingesteld als de dvd meerdere taaltracks bevat.

ONDERTITELING

Hier kunt u de standaard taal instellen voor de ondertitels die op de dvd staan, als er op de dvd ondertitels staan.

DISKMENUTAAL

Hiermee selecteert u de taal van menu's op de DVD, als die op deze disk aanwezig zijn.

LEEFTIJDREGELS

Hier stelt u de leeftijdsklasse voor dvd's in (kinderbeveiliging).

Sommige dvd's en cd's zijn voorzien van coderingssignalen voor beoordelingen die zijn geformuleerd door de Motion Picture Association. De acht beoordelingen zijn:

1 KIND: ook geschikt voor kleine kinderen;

2 G: voor alle leeftijdsklassen;

3 (PG): aanbevolen vanaf 6 jaar met ouderlijk toezicht;

4 PG13: aanbevolen vanaf 12;

5 PGR: aanbevolen vanaf 16 jaar met ouderlijk toezicht;

6 R: niet voor jongeren onder de 16;

7 NC17: niet voor jongeren onder de 18;

8 VOLWASSEN: alleen voor volwassenen.

Als op een dvd bijvoorbeeld de beoordeling 7 (vanaf 18) of 8 (**VOLWASSEN**) staat en u heeft het apparaat ingesteld op één van de beoordelingen 1 t/m 6, dan wordt een mededeling weergegeven en moet het wachtwoord worden ingevoerd. Mogelijk zijn alleen delen van de dvd, dus bepaalde filmscènes, van één of meer beoordelingen voorzien.

WACHTWOORD

Hier kunt u het wachtwoord instellen om het kinderslot te ontgrendelen of te wijzigen.

▶ Bevestig de optie **WIJZIGEN** met **OK**.

OUDE WACHTWOORD: Voer nu met de cijfertoetsen van de afstandsbediening het bestaande wachtwoord in. Dit bestaat uit exact vier cijfers. Als nog geen wachtwoord is ingesteld, geldt het in de fabriek ingestelde wachtwoord **0000**.

Als u het juiste wachtwoord heeft ingevoerd, wordt het volgende invoerveld geactiveerd.

NIEUW WACHTWOORD: Voer nu met de cijfertoetsen van de afstandsbediening een getal van vier cijfers in. De markering verspringt naar het volgende veld.

BEVESTIGEN: Voer nogmaals het getal van vier cijfers in.

▶ Druk op **OK** om het nieuwe wachtwoord te bevestigen.

Als u het nieuwe wachtwoord vergeten heeft, voert u het masterwachtwoord **7948** in.

FABRIEKSINSTELLING

▶ Bevestig **TERUGZETTEN** tweemaal met **OK** om de fabrieksinstellingen te herstellen.



LET OP! Houd er rekening mee dat een gewijzigd wachtwoord niet wordt hersteld!

16. Problemen oplossen

Storingen kunnen soms een eenvoudige oorzaak hebben, maar soms ook worden veroorzaakt door defecte onderdelen. Wij willen u hiermee een leidraad bieden voor het oplossen van uw resp. probleem.

Als het probleem met de hier genoemde maatregelen niet kan worden opgelost helpen we u graag verder. Bel ons gerust op!

Storing	Oplossing
Geen beeld en geluid.	<ul style="list-style-type: none"> Controleer of het netsnoer correct is aangesloten op het stopcontact en op het apparaat. Controleer of de signaalontvangst op TV is ingesteld. Controleer of de aan/uit schakelaar is ingeschakeld.
Er is geen beeld. Er verschijnt geen beeld van AV.	<ul style="list-style-type: none"> Controleer of contrast en helderheid correct zijn ingesteld. Controleer of alle externe apparaten correct zijn aangesloten. Controleer of de juiste AV-bron is gekozen.
Er is geen geluid.	<ul style="list-style-type: none"> Controleer of het volume niet op de laagste stand staat. Controleer of de dempfunctie is ingeschakeld. Controleer of geen hoofdtelefoonkabel is aangesloten.
Er is geen beeld of geluid. Er is echter wel ruis te horen.	<ul style="list-style-type: none"> De ontvangst kan slecht zijn. Controleer of de antenne is aangesloten.
Het beeld is niet duidelijk.	<ul style="list-style-type: none"> De ontvangst kan slecht zijn. Controleer of de antenne is aangesloten.
Het beeld is te licht of te donker.	<ul style="list-style-type: none"> Controleer de instellingen van contrast en helderheid.
Het beeld is niet scherp.	<ul style="list-style-type: none"> De ontvangst kan slecht zijn. Controleer of de antenne is aangesloten. Controleer de instellingen voor scherppte en ruisonderdrukking in het menu BEELD.
Er wordt een dubbel of drievoudig beeld weergegeven.	<ul style="list-style-type: none"> Controleer of de antenne correct is afgesteld. Mogelijk wordt het signaal weerkaatst door bergen of gebouwen.

<p>Het beeld vertoont ruis.</p>	<ul style="list-style-type: none"> • Er kan interferentie van auto's, treinen, lijnen, TL-verlichting etc. aanwezig zijn. • Mogelijk is er sprake van interferentie tussen de antenne- en stroomkabel. Leg de kabels verder uit elkaar.
<p>Er zijn strepen zichtbaar op het scherm of de kleuren verbleken.</p>	<ul style="list-style-type: none"> • Is er sprake van interferentie door een ander apparaat? • Zendantennes van radiostations of antennes van zendamateurs en draagbare telefoons kunnen eveneens interferentie veroorzaken. • Gebruik het apparaat zo ver mogelijk uit de buurt van het apparaat dat de storing mogelijk veroorzaakt.
<p>De bedieningsknoppen van het toestel werken niet</p>	<ul style="list-style-type: none"> • Mogelijk is het kinderslot ingeschakeld.
<p>Geen of slechte ontvangst via een draadloze netwerkverbinding (WiFi).</p>	<ul style="list-style-type: none"> • Controleer of uw WiFi-stick op het apparaat is aangesloten. • Controleer of alle noodzakelijke instellingen zijn uitgevoerd. • Verbind de WiFi-stick met behulp van een USB-verlengkabel met het apparaat en stel deze in voor optimale ontvangst.
<p>De afstandsbediening werkt niet.</p>	<ul style="list-style-type: none"> • Controleer of de batterijen in de afstandsbediening werken en juist zijn geplaatst. • Controleer of er eventueel sprake is van sterke lichtinstraling bij het sensorvenster.
<p>De disk gaat niet draaien, hoewel ► (PLAY) ingedrukt is, of stopt direct weer</p>	<ul style="list-style-type: none"> • Is de disk met het label naar achter geplaatst? • Controleer of de disk beschadigd is door een andere disk te gebruiken. Veeg de disk, als deze vuil is, voorzichtig af met een zachte, droge doek, vanuit het midden naar de rand toe. • Dvd: heeft de dvd de juiste regiocode (2)? • Er heeft zich condens gevormd. Laat het apparaat één tot twee uur rusten zodat het kan drogen.

16.1. Heeft u verder nog ondersteuning nodig?

Als u uw probleem niet heeft kunnen oplossen aan de hand van de suggesties in de voorgaande paragrafen, kunt u contact met ons opnemen. Wij verzoeken u de volgende informatie bij de hand te houden:

- Welke externe apparaten zijn aangesloten?
- Welke meldingen verschijnen op het beeldscherm?
- Tijdens welke bedieningsstap is het probleem opgetreden?
- Als er een pc op het toestel is aangesloten:
 - Hoe ziet uw systeemconfiguratie eruit?
 - Welke software gebruikte u toen het probleem zich voordeed?
- Welke stappen heeft u al ondernomen om het probleem op te lossen?
- Geef ons uw klantnummer door als u dit al heeft.

16.2. Pixelfouten bij smart-tv's

Ondanks het gebruik van de modernste productiemethoden kunnen, vanwege de zeer complexe techniek, in zeldzame gevallen enkele of meerdere lichtpuntjes uitvallen.

Bij TFT's met actieve matrix en een resolutie van **1920 x 1080 pixels**, die zijn samengesteld uit elk drie subpixels (rood, groen, blauw), worden in totaal **ca. 6,2 miljoen** aansturingselementen gebruikt. Door dit zeer hoge aantal transistoren en het daarmee gepaard gaande, uiterst complexe productieproces kan er sporadisch sprake zijn van uitvallende of verkeerd aangestuurde pixels of afzonderlijke subpixels.

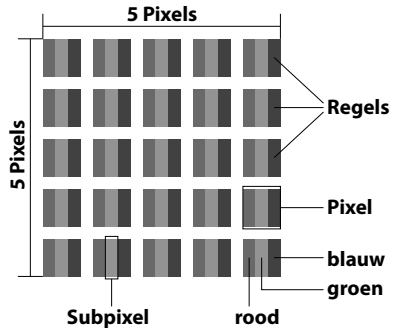

Pixel-foutklasse	Fouttype 1 continu verlichte pixel	Fouttype 2 continu zwarte pixel	Fouttype 3 defecte subpixel	
			verlicht	zwart
0	0	0	0	0
I	1	1	2 1 0	1 3 5
II	2	2	5 5-n* 0	0 2xn* 10
III	5	15	50 50-n* 0	0 2xn* 100
IV	50	150	500 500-n* 0	0 2xn* 1000

$n^*=1,5$

Het toegestane aantal fouten van het voornoemde type wordt in iedere foutklasse uitgedrukt per miljoen pixel en moet dan worden omgerekend naar de toepasselijke fysieke schermresolutie.

Uw toestel voldoet aan de Europese norm ISO 9241-307 Klasse II (pixelfoutklasse). Pixelfouten tot aan het aangegeven maximale aantal zijn geen garantiegeval.

16.3. Reiniging

De levensduur van de smart-tv kan worden verlengd met behulp van de volgende maatregelen:



WAARSCHUWING!

Koppel voor het reinigen altijd de netstekker en alle aansluitkabels los.

- De afwerking met pianolak is bedekt met folie om het tv-toestel te beschermen tegen krassen. Verwijder de folie nadat u het toestel correct heeft opgesteld.
- Als de glanzende lak vuil wordt, neemt u eerst het stof af. Veeg het toestel vervolgens voorzichtig af met een schoonmaakdoek. Als u niet eerst het stof afneemt of te krachtig over de glanzende laklaag veegt, kunnen er krassen ontstaan.
- Gebruik geen oplosmiddelen, bijtende of gasvormige schoonmaakmiddelen.
- Reinig het beeldscherm met een zachte, pluisvrije doek.
- Let erop dat er geen waterdruppels achterblijven op de smart-tv. Water kan blijvende verkleuringen veroorzaken.
- Voorkom schade aan het apparaat door te vermijden dat water in het apparaat kan binnendringen.
- Stel het beeldscherm niet bloot aan fel zonlicht of ultraviolette straling.
- Bewaar het verpakkingsmateriaal goed en gebruik alleen dit om de smart-tv te transporteren.



LET OP!

De behuizing van het beeldscherm bevat geen onderdelen die moeten worden gereinigd of onderhouden.

17. Afvoeren



Verpakking

Dit apparaat is speciaal verpakt om het tijdens het transport te beschermen tegen beschadiging. De verpakking bestaat uit materialen die milieuvriendelijk en vakkundig kunnen worden afgevoerd en gerecycled.



Apparaat

Afgedankte apparatuur mag niet met huishoudelijk afval worden afgevoerd. Volgens richtlijn 2012/19/EU moet oude apparatuur aan het einde van de levensduur volgens voorschrift worden afgevoerd.



Hierbij worden de bruikbare grondstoffen in het apparaat voor recycling gescheiden waarmee de belasting van het milieu wordt beperkt. Lever het afgedankte apparaat voor recycling in bij een inzamelpunt voor elektrisch afval of een algemeen inzamelpunt voor recycling. Neem voor verdere informatie contact op met uw plaatselijke reinigingsdienst of met uw gemeente.



Batterijen

Lege batterijen horen niet bij het huisvuil! U moet batterijen inleveren op een inzamelpunt voor lege batterijen.

18. Technische specificaties

DE

NL

FR

IT

Smart-tv	MEDION®
Apparaataanduiding:	P12255 (MD 21350)
Nominale spanning	220-240 V~ / 50 Hz
Beeldschermafmetingen	59,8 cm (23,6") LCD; 16:9 scherm
Opgenomen vermogen:	max. 40 Watt
Opgenomen vermogen bij stand-by	< 0,50 W
Opgenomen vermogen bij uitgeschakeld apparaat	0,00 W
Uitgangsvermogen luidsprekers	(2x 3 Watt RMS)
Audio	Stereo / Nicam
Fysieke resolutie	1920 x 1080 pixels
Tv-systeem	Pal B/G, D/K, I; Secam L,L'
Zendergeheugens	199 (ATV), 4.000 (DTV)
Antenne-ingang	75 Ohm

Kanalen	
	VHF (Band I/III)
	FM (BAND U)
	HYPERBAND
	KABEL-TV (S1-S20) / (S21-S41)
	HD DVB-T
	HD DVB-C
	DVB-S2

Aansluitingen	
	Antenneaansluiting (analoog/digitaal)
	Satellietaansluiting
	2x USB
	1x LAN (RJ-45)
	Video
	2x HDMI® In met HDCP-decodering
	1x SCART
	1x VGA (15-pens D-Sub)
	AV In (adapter 3,5 mm klinkstekker naar tulp)
	YPbPr In (YUV) (adapter 3,5 mm klinkstekker naar tulp)

	Audio
	Stereo Audio-In voor AV / YUV (adapter 3,5 mm klinkstekker naar tulp)
	Hoofdtelefoonaansluiting (3,5 mm klinkstekker)
	PC-audio-ingang (3,5 mm klinkstekker)
	Digitale audio-uitgang (SPDIF) (coaxiaal)

Stations / opslagmedia

Stations	USB, CI+-sleuf (Common Interface), schijf
Ondersteunde formaten ⁴	Foto: JPG, PNG
	Muziek: MP3, WMA
	Film: MPEG 1/2/4, MKV MPEG4, compatibel met Xvid
	Tekst: TXT
Ondersteunde opslagcapaciteit	USB max. 1 TB
Ondersteunde formaten via DVD ²	Foto: JPG
	Muziek: MP3, WMA
	Film: MPEG 1/2/4, Xvid, AVI
	Tekst: TXT
Compatibele schijfformaten	cd, hdd, dvd video, dvd+r/rw, dvd-r/rw, cd-r/rw, audio-cd
Laservermogen DVD-speler	Klasse 1 - laserproduct



Let op!

Er zijn tegenwoordig vele soorten, deels niet gestandaardiseerde, cd-opnamemethoden en kopieerbeveiligingen en daarnaast verschillende soorten blanco cd-r's en cd-rw's. In een enkel geval kunnen daardoor leesfouten of vertragingen optreden. Dit is geen defect van het apparaat.



Let bij het afspelen van audio-cd's op de opdruk

Afstandsbediening

Communicatiemethode	Infrarood
LED-klasse	1
Type batterijen	2x 1,5V AAA/R03/LR03

Afmetingen / omgevingstemperatuur

Omgevingstemperatuur	+5°C - +35°C
----------------------	--------------

⁴ Vanwege het grote aantal beschikbare codecs kan niet worden gegarandeerd dat alle formaten afspeelbaar zijn.

Maximale relatieve luchtvochtigheid	20% - 85%
Afmetingen zonder voet (B x H x D)	ca. 555 x 339 x 55 mm
Afmetingen met voet (B x H x D)	ca. 555 x 380 x 186 mm
Gewicht zonder voet	ca. 3,9 kg
Gewicht met voet	ca. 4,1 kg
Wandmontage	Vesa-norm, gatafstand 100 x 100 mm ⁵

MSN	
Smart-tv	MD 21350, MSN 3001 8997
WiFi-dongle	Nexus, FN-100, MSN 4004 7162



⁵ Wandhouder niet meegeleverd. Let er bij de montage op dat schroeven van maat M4 worden gebruikt. De schroeflengte wordt berekend volgens de dikte van de wandhouder plus max. 5 mm.

18.1. Productgegevensblad

Conform verordening 1062/2010

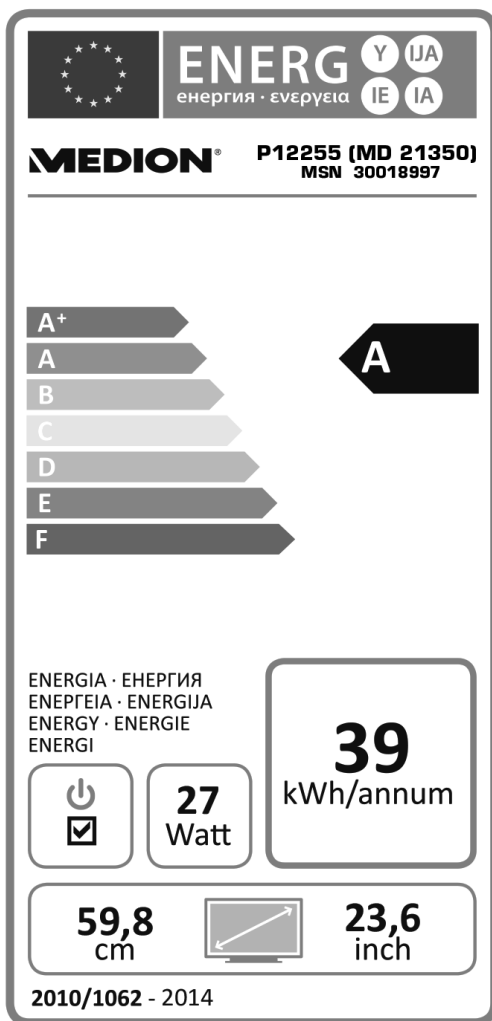

Opgenomen vermogen op stand-by: 0,30 W
Opgenomen vermogen bij uitgeschakeld apparaat: 0,00 W
Fysieke resolutie: 1920 x 1080

19. Colofon

Copyright © 2015

Alle rechten voorbehouden.

Deze gebruiksaanwijzing is auteursrechtelijk beschermd. Vermenigvuldiging in mechanische, elektronische of enige andere vorm zonder de schriftelijke toestemming van de fabrikant is verboden.

Het copyright berust bij de firma:

Medion AG

Am Zehnthof 77

D-45307 Essen

Duitsland

De handleiding is via de Service Hotline te bestellen en is via het serviceportal **www.medionservice.de** beschikbaar voor download.

U kunt ook de hierboven staande QR-code scannen en de handleiding via de serviceportal op uw mobiele eindapparaat downloaden.

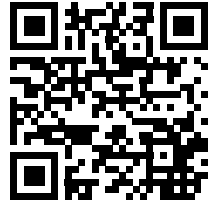

DE

NL

FR

IT

20. Index

A	
Aansluiten	10
Apparaat met DVI	33
Apparaat met HDMI	33
Netwerk	34
PC	33
Soundbar/Surround-installatie	29
Stroomvoorziening	20
A-B-herhaling	71
Achterkant	14
Afstandsbediening	16
Afvoer	82
Apparaat met HDMI	33
Apparaten aansluiten	29
B	
Batterijen	11, 20, 82
Bediening	25
Beeldinstellingen	25, 43
C	
CI-module	42
D	
DLNA	34
DLNA-software	57
DVD-modus	67
Setup-menu	73
E	
Eerste installatie	21, 52
F	
Fabrieksinstelling	
Dvd-speler	76
Smart-tv	52
Full HD	5
G	
Geluidsinstellingen	25, 44
H	
HbbTV	64
I	
Ingebruikname	19
Inhoud van de verpakking	5
Internet	65
Intro's afspelen	70
K	
Kabelnetwerk (LAN)	48
L	
Lijst met voorkeurzenders	26
M	
Mediamodus	56
Mediaportal	63
Montage	19
N	
Netwerk	34, 48
O	
Ontvanger	31
Opmerkingen over conformiteit	12
Opties	47
OSD menu	35
Overzicht van het apparaat	13
P	
Passwoord	75
Pixelfouten	80
Plaats van installatie	7
Plaats van opstelling	7
Portal	63
Problemen oplossen	77
Productgegevensblad	86
Programmagids	62
Programmalijst	54
R	
Reiniging	81
Reparatie	8

T

Taalinstelling	75
Teletekst.....	27

V

Veilige werking.....	6
Veiligheidsadviezen.....	6
Aansluiten	10
Plaats van opstelling	7
Veilige werking.....	6
Voeding.....	10
Voeding.....	10
Voeding aansluiten	20

W

Wi-Fi-netwerk.....	49
--------------------	----

Z

Zenderlijst	54
Zenderselectie.....	25
Zenders zoeken.....	21

Sommaire

1. Remarques concernant le présent mode d'emploi.....	3
1.1. Symboles et avertissements utilisés dans ce mode d'emploi.....	3
1.2. Utilisation conforme	4
1.3. Full HD.....	5
1.4. Contenu de l'emballage	5
2. Consignes de sécurité.....	6
2.1. Sécurité de fonctionnement.....	6
2.2. Lieu d'installation	7
2.3. Réparation	8
2.4. Température ambiante	9
2.5. Sécurité lors du branchement.....	10
2.6. Manipulation sûre des piles	11
2.7. Informations relatives à la conformité.....	12
2.8. Lecteur de DVD.....	13
3. Vue d'ensemble de l'appareil.....	13
3.1. Vue avant	13
3.2. Vue arrière.....	14
3.3. Télécommande	16
4. Mise en service	19
4.1. Déballage.....	19
4.2. Montage	20
4.3. Insertion des piles dans la télécommande	20
4.4. Branchement de l'antenne	21
4.5. Raccordement au secteur	21
4.6. Allumer et éteindre le téléviseur Smart	21
4.7. Après la première mise en marche	22
5. Commande de l'appareil.....	26
5.1. Sélection de chaînes	26
5.2. Réglages du son	26
5.3. Réglages de l'image	26
5.4. Affichage d'informations.....	27
5.5. Créer une liste de favoris.....	27
5.6. Sélection de la source.....	28
6. Télétexte	28
6.1. L'utilisation du télétexte	28
6.2. Sélection d'une page.....	29
6.3. Fonctions utiles du télétexte	29
7. Raccordement d'appareils	30
7.1. Raccordement d'un casque.....	30
7.2. Amplificateur numérique via la prise coaxiale	30
7.3. Raccordement d'une barre de son/d'un système surround.....	30

7.4.	Raccordement d'un lecteur Blu-ray	31
7.5.	Raccordement d'un magnétoscope.....	32
7.6.	Raccordement d'un graveur de DVD	32
7.7.	Raccordement d'un récepteur (SAT, DVB-T, décodeur, etc.)	32
7.8.	Raccordement d'un graveur de DVD ou d'un magnétoscope et d'un récepteur satellite	33
7.9.	Raccordement d'un caméscope	34
7.10.	Appareil avec prise HDMI ou DVI	34
7.11.	Raccordement d'un ordinateur.....	34
7.12.	Raccordement d'un réseau.....	35
8.	Paramètres de base dans le menu OSD	36
8.1.	Naviguer dans le menu	36
8.2.	Système de menus	37
8.3.	Mémorisation manuelle d'un magnétoscope	43
9.	Le mode média.....	56
9.1.	Remarques pour l'utilisation d'appareils USB.....	56
9.2.	Passer du mode TV au mode média.....	57
9.3.	Système de menus média.....	57
9.4.	Visionner des vidéos	58
9.5.	Écouter de la musique.....	59
9.6.	Afficher des photos	60
9.7.	Lire du texte	61
10.	EPG – Guide des programmes	62
11.	Portail multimédia	63
12.	Système HbbTV	65
13.	Internet	66
14.	Protection des données avec le téléviseur Smart MEDION® ..	67
15.	Le mode DVD.....	68
15.1.	Passer du mode TV au mode DVD	68
15.2.	Insertion d'un DVD	68
15.3.	Fonctions des touches	68
15.4.	Navigation sur des supports de données MP3 et JPEG.....	73
15.5.	Menu SETUP en mode DVD.....	74
16.	Dépannage rapide	78
16.1.	Vous avez besoin d'une aide supplémentaire ?	80
16.2.	Pixels défectueux avec les téléviseurs Smart.....	81
16.3.	Nettoyage	82
17.	Recyclage	83
18.	Caractéristiques techniques	84
18.1.	Fiche technique	87
19.	Mentions légales	88
20.	Index.....	89

1. Remarques concernant le présent mode d'emploi



Veillez lire attentivement le présent mode d'emploi dans son intégralité et respecter toutes les consignes indiquées. Vous garantirez ainsi un fonctionnement fiable et une longue durée de vie de votre téléviseur Smart. Gardez toujours le présent mode d'emploi à portée de main à proximité de votre téléviseur Smart. Conservez bien le mode d'emploi afin de pouvoir le remettre au nouveau propriétaire si vous donnez ou vendez le téléviseur Smart.

1.1. Symboles et avertissements utilisés dans ce mode d'emploi

	<p>DANGER ! <i>Avertissement d'un risque vital immédiat !</i></p> <p>AVERTISSEMENT ! <i>Avertissement d'un risque vital possible et/ou de blessures graves irréversibles !</i></p> <p>PRUDENCE ! <i>Avertissement d'un risque possible de blessures moyennes à légères !</i></p>
	<p>ATTENTION ! <i>Respecter les consignes pour éviter tout dommage matériel !</i></p>
	<p>REMARQUE ! Informations supplémentaires pour l'utilisation de l'appareil !</p>
	<p>REMARQUE ! Respecter les consignes du mode d'emploi !</p>
	<p>AVERTISSEMENT ! <i>Avertissement d'un risque d'électrocution !</i></p>

	<p>AVERTISSEMENT ! Avertissement d'un risque en cas d'écoute à un volume trop élevé !</p>
<p>•</p>	<p>Énumération / information sur des événements se produisant en cours d'utilisation</p>
<p>▶</p>	<p>Action à exécuter</p>

1.2. Utilisation conforme

- Le présent appareil sert à la réception et à la diffusion de programmes télévisés. Les différents branchements possibles permettent une extension supplémentaire des sources de réception et de diffusion (récepteur, lecteur de DVD, graveur de DVD, magnétoscope, ordinateur, etc.). Cet appareil vous offre de multiples possibilités d'utilisation.
- L'appareil est destiné exclusivement à un usage privé et non à une utilisation industrielle/commerciale.
- Veuillez noter qu'en cas d'utilisation non conforme, la garantie est annulée :
- Ne transformez pas l'appareil sans notre accord et n'utilisez pas d'appareils supplémentaires autres que ceux que nous avons nous-mêmes autorisés ou livrés.
- Utilisez uniquement des pièces de rechange et accessoires que nous avons livrés ou autorisés.
- Tenez compte de toutes les informations contenues dans le présent mode d'emploi, en particulier des consignes de sécurité. Toute autre utilisation est considérée comme non conforme et peut entraîner des dommages corporels ou matériels.
- N'utilisez pas l'appareil dans des conditions ambiantes extrêmes.
- Cet appareil est destiné uniquement à un usage à l'intérieur de pièces sèches.
- Cet appareil ne convient pas comme écran de données pour des postes de travail de bureau.

1.3. Full HD

Votre téléviseur LCD est doté du label « Full HD ». Cela signifie qu'il peut par principe diffuser la télévision à haute définition (HDTV), à condition qu'un signal HDTV soit envoyé au téléviseur LCD par un décodeur numérique externe (HD-STB)



DE
NL
FR
IT

1.4. Contenu de l'emballage

Veillez vérifier si la livraison est complète et nous informer dans un délai de deux semaines à compter de la date d'achat si ce n'est pas le cas.



AVERTISSEMENT !

Ne laissez pas les jeunes enfants jouer avec les plastiques : risque de suffocation !

Avec le produit que vous venez d'acheter, vous recevez :

- Téléviseur Smart
- Télécommande (RC1255) avec 2 piles de type LR03 (AAA) 1,5 V
- Dongle WiFi (Nexus, FN-100, MSN 4004 7162)
- Adaptateur YUV
- Adaptateur AV
- Pied avec vis de fixation
- Documentation

2. Consignes de sécurité

2.1. Sécurité de fonctionnement

- Le présent appareil peut être utilisé par des enfants à partir de 8 ans et par des personnes à capacités physiques, sensorielles ou mentales restreintes ou manquant d'expériences et de connaissances s'ils sont surveillés ou s'ils ont reçu des instructions pour pouvoir utiliser l'appareil en toute sécurité et ont compris les dangers en résultant.
- Ne pas laisser les enfants jouer avec l'appareil. Le nettoyage et la maintenance de l'appareil par l'utilisateur ne doivent pas être exécutés sans surveillance par des enfants.



AVERTISSEMENT !

Conservez les emballages, p. ex. les plastiques, hors de la portée des enfants : ils risqueraient de s'étouffer en jouant avec ces emballages !



AVERTISSEMENT !

N'ouvrez jamais le boîtier du téléviseur Smart (danger d'électrocution, de court-circuit et d'incendie) !



AVERTISSEMENT !

N'introduisez aucun objet à l'intérieur du téléviseur Smart par les fentes et ouvertures (risque d'électrocution, de court-circuit et d'incendie) !

- Les fentes et ouvertures du téléviseur Smart servent à la ventilation. Ne recouvrez pas ces ouvertures (risque de surchauffe et d'incendie) !
- N'exercez aucune pression sur l'écran : il pourrait se briser !

-
- La télécommande contient une diode infrarouge de classe 1. N'observez pas la LED avec des appareils optiques.

**PRUDENCE !**

Un écran brisé représente un danger de blessure. Portez des gants de protection pour ramasser les débris. Lavez-vous ensuite les mains au savon, car il se peut que des produits chimiques s'échappent. Envoyez les débris au service après-vente (SAV) afin qu'ils soient recyclés correctement.

- Ne touchez pas l'écran avec les doigts ou avec des objets contondants pour éviter de l'endommager.
- Adressez-vous au service après-vente si :
 - le cordon d'alimentation a fondu ou est endommagé,
 - du liquide s'est infiltré dans l'appareil,
 - l'appareil ne fonctionne pas correctement,
 - l'appareil est tombé ou le boîtier, endommagé,
 - de la fumée s'échappe de l'appareil.

2.2. Lieu d'installation

- Durant les premières heures d'utilisation, les appareils neufs peuvent dégager une odeur typique inévitable, mais totalement inoffensive s'estompant progressivement au fil du temps. Pour combattre cette formation d'odeur, nous vous conseillons d'aérer régulièrement la pièce. Lors du développement de ce produit, nous avons tout mis en œuvre pour que les taux restent largement inférieurs aux taux limites en vigueur.

-
- Conservez votre téléviseur Smart et tous les appareils raccordés à l'abri de l'humidité et protégez-les de la poussière, de la chaleur et de tout rayonnement solaire direct. Le non-respect de ces consignes peut entraîner des dysfonctionnements ou un endommagement du téléviseur Smart.
 - N'utilisez jamais l'appareil en plein air, des facteurs externes (pluie, neige, etc.) pourraient l'endommager.
 - L'appareil ne doit pas être exposé à des gouttes d'eau ou éclaboussures. Ne placez pas de récipients remplis de liquide, p. ex. un vase, sur l'appareil. Le récipient pourrait se renverser et le liquide porter atteinte à la sécurité électrique.



PRUDENCE !

Toujours tenir éloignées de l'appareil les bougies et autres sources de feu nu pour éviter un incendie.

- Si vous installez le téléviseur Smart dans un élément mural, veillez à laisser des écarts assez grands : prévoyez une distance minimum de 10 cm tout autour de l'appareil afin de garantir une aération suffisante.
- Faites fonctionner tous les composants sur un support stable, plan et exempt de vibrations afin d'éviter toute chute de votre téléviseur Smart.
- Évitez les effets d'éblouissement, les reflets et les contrastes clair/foncé trop forts afin de ménager vos yeux.
- La distance optimale par rapport au téléviseur est de 3 fois la diagonale d'écran.

2.3. Réparation

- Faites réparer votre téléviseur Smart uniquement par un personnel qualifié.
- Si une réparation est nécessaire, adressez-vous uniquement à l'un de nos partenaires agréés pour le SAV.

-
- Veillez à utiliser exclusivement les pièces de rechange spécifiées par le fabricant. L'utilisation de pièces de rechange inadaptées peut endommager l'appareil.

2.4. Température ambiante

- Ce téléviseur Smart peut être utilisé à une température ambiante de +5 à +35° C et avec une humidité relative de l'air de 20 à 85 % (sans condensation).
- S'il est hors tension, le téléviseur peut être stocké à une température de -20 à +60° C.
- Prévoyez au moins un mètre de distance entre l'appareil et les sources de brouillage haute fréquence et magnétiques éventuelles (autre téléviseur, haut-parleurs, téléphone portable, etc.) afin d'éviter tout dysfonctionnement.



AVERTISSEMENT !

Après tout transport du téléviseur Smart, attendez que celui-ci soit à température ambiante avant de l'allumer.

En cas de fortes variations de température ou d'humidité, il est possible que, par condensation, de l'humidité se forme à l'intérieur du téléviseur Smart, pouvant provoquer un court-circuit.

- Pendant un orage ou si vous n'utilisez pas votre téléviseur pendant une période prolongée, débranchez la fiche de la prise de courant et le câble d'antenne de la prise d'antenne.

2.5. Sécurité lors du branchement

2.5.1. Alimentation électrique

- Certaines pièces de l'appareil restent sous tension même si l'interrupteur d'alimentation est éteint. Pour interrompre l'alimentation de votre téléviseur Smart et pour le mettre totalement hors tension, débranchez-le complètement du courant secteur.



AVERTISSEMENT !

N'ouvrez pas le boîtier de l'appareil. Danger de mort par électrocution lorsque le boîtier est ouvert. Celui-ci ne contient aucune pièce à entretenir.

- Branchez le téléviseur Smart uniquement sur des prises mises à la terre de 220 - 240 V ~ 50 Hz. Si vous avez des doutes en ce qui concerne l'alimentation électrique sur le lieu d'installation, demandez conseil à votre fournisseur d'électricité.
- La prise de courant doit se trouver à proximité du téléviseur Smart et être facile d'accès.
- Pour couper l'alimentation en courant de votre téléviseur, débranchez la fiche d'alimentation de la prise de courant.
- Pour une sécurité supplémentaire, nous recommandons l'utilisation d'une protection contre les surtensions pour éviter que le téléviseur Smart ne soit endommagé par des pics de tension ou la foudre à travers le réseau électrique.
- Disposez les câbles de manière à ce que personne ne puisse marcher ou trébucher dessus.
- Ne posez pas d'objets sur les câbles, ils pourraient être endommagés.

2.6. Manipulation sûre des piles



AVERTISSEMENT !

Les piles peuvent contenir des substances inflammables. En cas de manipulation incorrecte, les piles peuvent fuir, chauffer fortement, s'enflammer, voire même exploser, ce qui pourrait endommager votre appareil et nuire à votre santé.

Respectez impérativement les consignes suivantes :

- Conservez les piles hors de la portée des enfants.
En cas d'ingestion d'une pile, contactez immédiatement un médecin.
- Ne rechargez jamais des piles (sauf si cela est indiqué expressément).
- Ne déchargez jamais des piles par une puissance trop élevée.
- Ne court-circuitez jamais des piles.
- N'exposez jamais des piles à une chaleur excessive, p. ex. rayonnement solaire, feu ou similaire !
- Ne démontez pas des piles et n'essayez pas de les déformer.

Vous risqueriez de vous blesser aux mains/doigts ou le liquide qui se trouve à l'intérieur des piles pourrait entrer en contact avec vos yeux ou votre peau. Si cela devait se produire, rincez les parties affectées abondamment à l'eau claire et consultez immédiatement un médecin.

- Évitez tout choc brutal et toute secousse.
- N'inversez jamais la polarité.
- Veillez à respecter le pôle plus (+) et le pôle moins (-) afin d'éviter tout court-circuit.
- Ne mélangez jamais des piles neuves avec des piles usées ni de piles de type différent.

-
- Cela pourrait entraîner des dysfonctionnements de l'appareil. De plus, la pile la plus faible se déchargerait trop fortement.
- Retirez immédiatement les piles usées de la télécommande.
 - Retirez les piles de la télécommande si vous n'utilisez pas votre téléviseur pendant une période prolongée.
 - Remplacez simultanément les deux piles usées de la télécommande par des piles neuves du même type.
 - Pour entreposer ou recycler des piles, isolez les contacts avec du ruban adhésif.
 - Si nécessaire, nettoyez les contacts des piles et de la télécommande avant d'insérer les piles.

2.7. Informations relatives à la conformité

Le téléviseur Smart respecte les exigences de compatibilité électromagnétique et de sécurité électrique.

L'appareil satisfait aux exigences essentielles et prescriptions pertinentes de la directive CEM 2004/108/CE, de la directive « Basse tension » 2006/95/CE et de la directive 2011/65/UE (RoHS 2).

L'appareil respecte les exigences essentielles et prescriptions pertinentes de la directive sur l'écoconception 2009/125/CE (Règlement n° 642/2009).

L'appareil satisfait aux exigences essentielles et autres prescriptions pertinentes de la directive R&TTE 1999/5/CE.

2.8. Lecteur de DVD

Le lecteur de DVD est un produit laser de classe 1. L'appareil est équipé d'un système de sécurité qui empêche la sortie de rayons laser dangereux lors d'une utilisation normale. Pour prévenir tout risque de blessure des yeux, prenez garde de ne jamais manipuler ni abîmer le système de sécurité de l'appareil.

LASER KLASSE 1
CLASS 1 LASER
PRODUCT
APPAREIL LASER
DE CATEGORIE 1

3. Vue d'ensemble de l'appareil

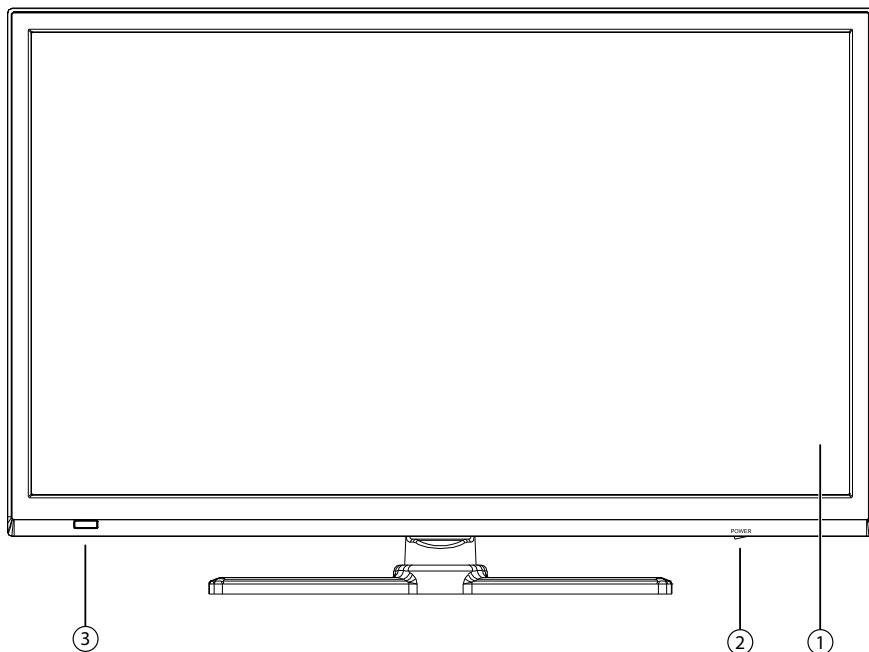

3.1. Vue avant

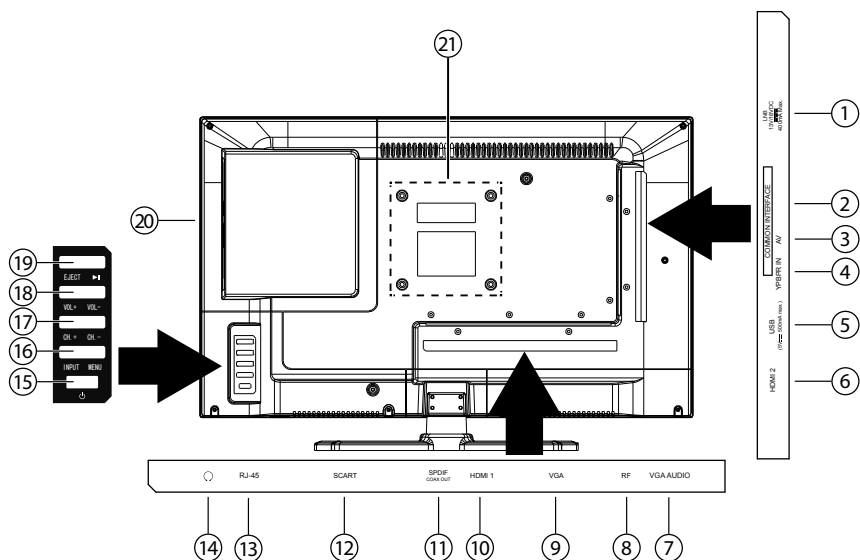

- 1) **Écran**
- 2) **Interrupteur d'alimentation**
- 3) **Capteur infrarouge** : champ de réception pour les signaux infrarouges de la télécommande
LED de fonctionnement : allumée en orange lorsque l'appareil est en mode Veille et en vert lorsqu'il est allumé

3.2. Vue arrière



- 1) **LNB (13 V/18 Vdc, 400mA Max.)** : pour le branchement de l'antenne (satellite)
- 2) **COMMON INTERFACE** : fente pour module d'interface commune (pour CI/CI+)
- 3) **AV** : entrée audio/vidéo (au moyen de l'adaptateur AV)
- 4) **YPBPR IN** : entrée composante YPBPR (au moyen de l'adaptateur YUV)
- 5) **USB (5V ===, 500mA max.)** : ports USB pour la lecture de supports et le branchement du dongle WiFi
- 6) **HDMI 2** : prise HDMI pour appareils avec sortie HDMI / prise HDMI pour l'utilisation de la fonction CEC
- 7) **VGA AUDIO** : prise audio pour restituer le son d'un ordinateur
- 8) **RF** : prise d'antenne (DVB-T/DVB-C/analogique)
- 9) **VGA** : prise VGA pour un ordinateur
- 10) **HDMI 1** : prise HDMI pour appareils avec sortie HDMI / prise HDMI pour l'utilisation de la fonction ARC
- 11) **SPDIF COAX OUT** : sortie audio numérique (coaxiale)
- 12) **SCART** : prise péritel
- 13) **RJ-45** : prise réseau pour la fonction Internet et DLNA
- 14)  : prise casque avec connecteur jack 3,5 mm
- 15)  : bouton de veille pour allumer l'appareil ou le mettre en mode Veille

-
- 16) **INPUT** : changer de source de saisie
MENU : afficher le menu à l'écran pour procéder aux réglages de l'appareil
- 17) **CH + /CH -** : sélectionner une chaîne ou naviguer dans le menu
- 18) **VOL +/VOL -** : régler le volume ou naviguer dans le menu
- 19) **EJECT** : arrêter la lecture d'un DVD/bouton d'éjection
▶ **II** : démarrer/interrompre la lecture d'un DVD
- 20) **Lecteur de DVD**
- 21) Trous de fixation pour un montage mural (distance entre les trous : 100 x 100 mm)

**REMARQUE !**



Lors du montage, veuillez à utiliser des vis de la taille M4. La longueur de la vis résulte de l'épaisseur du support mural plus 5 mm max.

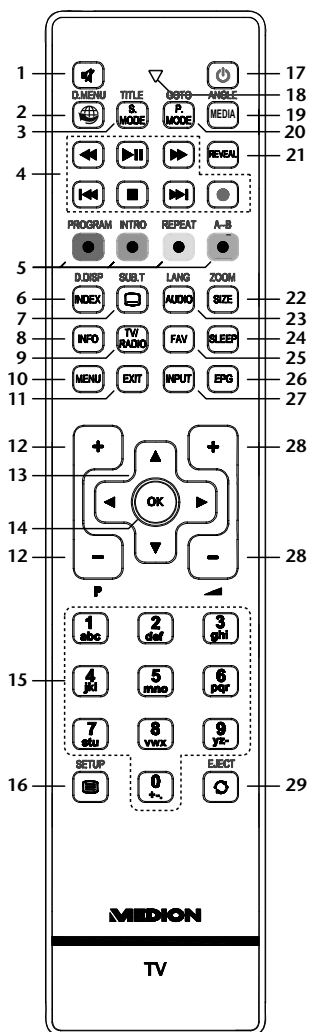

3.3. Télécommande



1.		Désactiver le son
2.	 D.MENU	Touche Internet DVD : ouvrir et fermer le menu d'un DVD
3.	S.MODE TITLE	Sélectionner le mode sonore Afficher le menu principal d'un DVD

4.	Touches de commande du navigateur de médias pour la lecture de supports via USB, DLNA et lecteur DVD	◀◀	Retour rapide
		▶	Lancer/interrompre la lecture
		▶▶	Avance rapide
		◀◀	Uniquement DVD : titre précédent/chapitre précédent
		■	Arrêter la lecture
		▶▶▶	Uniquement DVD : titre suivant/chapitre suivant
		●	Aucune fonction
5.	Touches de couleur	ROUGE [PROGRAM]	Pour l'utilisation du télétexte DVD : programmer une liste de lecture du lecteur de DVD
		VERTE [INTRO]	Pour l'utilisation du télétexte DVD : lecture du début de chaque titre/chapitre
		JAUNE [REPEAT]	Pour l'utilisation du télétexte DVD : régler le mode de lecture
		BLEUE [A-B]	Pour l'utilisation du télétexte DVD : régler la répétition A-B
6.	INDEX D.DISP	Télétexte : afficher la page principale DVD : affiche des informations sur le DVD inséré telles que chapitre, durée écoulée, etc.	
7.	 SUB.T	Télétexte : ouvrir la sous-page Fonction de sous-titrage avec le lecteur de DVD	
8.	INFO	Afficher des informations telles que numéro de chaîne actuelle et format d'image	
9.	TV/RADIO	Alterner entre chaînes de télé et stations de radio	
10.	MENU	Ouvrir et fermer un menu	
11.	EXIT	Quitter un menu	
12.	P+/-	Touches de sélection des chaînes	

13.	Touches directionnelles	▲	Vers le haut dans le menu Télétexte : sélectionner la page suivante
		▼	Vers le bas dans le menu Télétexte : sélectionner la page précédente
		◀	À gauche dans le menu Télétexte : afficher la sous-page
		▶	À droite dans le menu Télétexte : afficher la sous-page
14.	OK	Confirmer une sélection dans certains menus. Est aussi utilisé comme ENTER	
15.	Touches numériques	TV : sélection de chaîne, télétexte : sélection de page	
16.		Ouvrir le télétexte Appuyer 2 x : mettre en transparence Appuyer 3 x : fermer DVD : ouvrir le menu	
	SETUP		
17.		POWER, c.-à-d. éteindre temporairement le téléviseur Smart	
18.	Affichage lumineux confirmant la pression d'une touche		
19.	MEDIA ANGLE	Ouvrir le navigateur de médias Sélectionner l'angle de la caméra (perspective) pour la lecture de DVD	
20.	P.MODE GOTO	Sélectionner le mode d'image Sélectionner un certain passage d'un DVD	
21.	REVEAL	Télétexte : afficher le texte caché	
22.	SIZE	Modifier le format d'image Télétexte : Appuyer 1 x pour agrandir la partie supérieure Appuyer 2 x pour agrandir la partie inférieure	
	ZOOM	DVD : fonction de zoom avec le lecteur de DVD	
23.	AUDIO LANG	Régler la norme sonore en mode TV analogique TV numérique : sélection de la langue	
24.	SLEEP	Régler la fonction d'arrêt automatique	

25.	FAV	Afficher la liste de favoris
26.	EPG	Guide électronique des programmes télé et radio (selon la chaîne)
27.	INPUT	Sélectionner le signal d'entrée des appareils raccordés
28.		Augmenter (+) ou réduire (-) le volume
29.	 EJECT	Revenir à la chaîne précédente (SWAP) DVD : bouton d'éjection

4. Mise en service



REMARQUE !

Avant de mettre l'appareil en marche, veuillez lire impérativement le chapitre « Consignes de sécurité ».

4.1. Déballage

- Avant le déballage, choisissez un endroit adapté pour l'installation de l'appareil.
- Ouvrez le carton avec précaution pour éviter d'endommager l'appareil, par exemple avec un couteau à longue lame.
- L'emballage contient différentes petites pièces (piles, etc.). Conservez-les hors de la portée des enfants, ils pourraient s'étouffer !
- Conservez soigneusement les emballages et utilisez uniquement ceux-ci pour transporter votre téléviseur.



AVERTISSEMENT !

Ne laissez pas les jeunes enfants jouer avec les plastiques : risque de suffocation !

4.2. Montage

Fixez le pied sur l'appareil comme illustré ci-dessous. Attention : fixer le pied avant de brancher le téléviseur Smart.

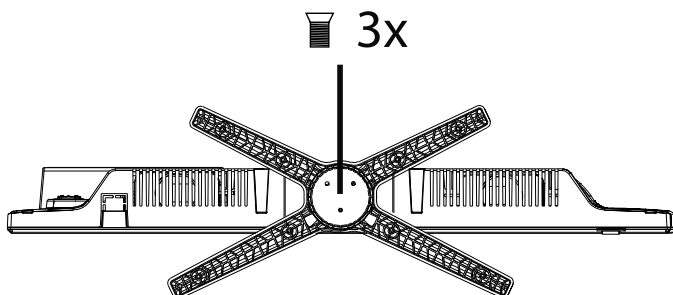

4.3. Insertion des piles dans la télécommande

- ▶ Retirez le couvercle du compartiment à piles au dos de la télécommande.
- ▶ Insérez deux piles de type LR03 (AAA) 1,5 V dans le compartiment à piles de la télécommande. Prenez soin de bien respecter la polarité (indiquée au fond du compartiment à piles).
- ▶ Remettez le couvercle du compartiment à piles en place.



ATTENTION !

Sortez les piles de la télécommande si vous n'utilisez pas l'appareil pendant une période prolongée. La télécommande pourrait être endommagée par des piles qui fuient.

4.4. Branchement de l'antenne

Votre téléviseur Smart prend en charge différents signaux d'antenne.

Sur la prise avec la désignation **RF**, vous pouvez capter les signaux d'image suivants :

- via câble analogique/une antenne domestique analogique,
 - via une antenne DVB-T¹ ou
 - via une prise DVB-C¹ (câble numérique).
- ▶ Branchez un câble d'antenne de l'antenne domestique / du câble analogique, de l'antenne DVB-T ou de la prise DVB-C sur la prise d'antenne du téléviseur Smart.

Sur la prise avec la désignation **LNB**, vous avez en plus la possibilité de raccorder une installation satellite numérique.

- ▶ Vissez le connecteur F d'un câble d'antenne coaxiale sur la prise du téléviseur Smart.



REMARQUE !

Pour pouvoir capter les chaînes cryptées/payantes, vous devez utiliser un module CAM et une carte correspondante. Pour cela, introduisez un module CAM (disponible dans le commerce) dans l'emplacement prévu à cet effet sur le côté gauche du téléviseur (**Common Interface**). Ensuite, introduisez la carte de votre prestataire dans le module CAM.

4.5. Raccordement au secteur

- ▶ Branchez la fiche d'alimentation de l'appareil sur une prise de courant de 220 - 240 V ~ 50 Hz facilement accessible.

4.6. Allumer et éteindre le téléviseur Smart

- ▶ Mettez l'interrupteur d'alimentation situé sur le côté droit en position « **I** » pour alimenter le téléviseur Smart en courant. L'appareil passe en mode Veille et le voyant sur la face avant s'allume en orange.
- ▶ Pour allumer l'appareil, appuyez sur la touche de la télécommande ou de l'appareil. La LED de fonctionnement sur la face avant s'allume en vert.
- ▶ Pour remettre l'appareil en mode Veille, appuyez sur la touche . En mode Veille, le téléviseur consomme toujours du courant.
- ▶ Pour le mettre complètement hors tension, éteignez l'interrupteur d'alimentation.

¹ Ce service doit être disponible dans votre région.

4.7. Après la première mise en marche

Lorsque vous allumez votre appareil pour la première fois, vous êtes guidé à travers la **PREMIÈRE INSTALLATION**. Celle-ci peut être rouverte et réexécutée à tout moment avec le menu **OPTIONS > PREMIÈRE INSTALLATION**.

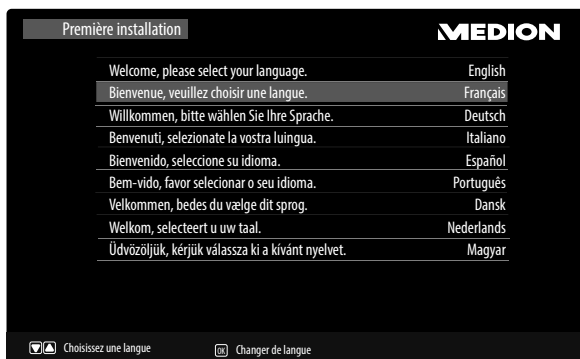

- ▶ Sélectionnez la langue de l'OSD à l'aide des touches directionnelles ▲ ▼ et appuyez sur la touche **OK**.

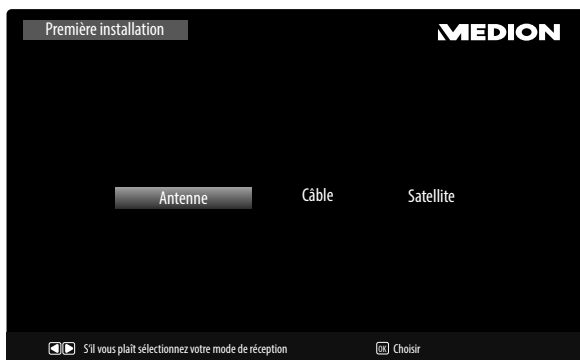

- ▶ Réglez ici si le signal d'antenne numérique est capté via **ANTENNE** (DVB-T), **CÂBLE** (DVB-C) ou **SATELLITE** (DVB-S). Le téléviseur recherche les chaînes de télévision numériques selon le réglage choisi.

4.7.1. Antenne et câble



Option de menu	Réglage
PAYS	Sélectionnez le pays souhaité avec les touches directionnelles. Le réglage du pays influence l'ordre de mémorisation des chaînes. Appuyez sur OK . La recherche démarre.
MODE TUNER	DTV + ATV (recherche des chaînes TV numériques et analogiques) DTV (recherche des chaînes TV numériques) ATV (recherche des chaînes TV analogiques)
LCN	Logical Channel Numbering : sélectionnez le réglage MARCHE si les chaînes doivent être classées au moyen d'une liste de chaînes prédéfinie.
MODE DE RECHERCHE (uniquement en mode DVB-C)	Régler le mode de recherche. Laissez ce réglage sur RECHERCHE DE RÉSEAU ou COMPLÉTER si vous ne voulez procéder à aucun réglage spécial.
RÉSEAU ID (uniquement en mode DVB-C)	Régler l'ID de réseau. TOUS est réglé par défaut.
FRÉQUENCE (uniquement en mode DVB-C)	Régler la fréquence. TOUS est réglé par défaut. Uniquement activé si l'option RECHERCHE DE RÉSEAU a été sélectionnée dans le mode de recherche.

Option de menu	Réglage
TAUX DE MODULATION (uniquement en mode DVB-C)	Régler le débit de symboles. AUTO est réglé par défaut. Ne modifiez pas ce réglage lors de l'installation initiale pour que le débit de symboles correct de votre prestataire soit reconnu automatiquement.



REMARQUE !

Pour rechercher des chaînes numériques via antenne, n'oubliez pas de raccorder une antenne DVB-T.

4.7.2. Satellite



Option de menu	Réglage
SATELLITE	Sélectionnez le satellite sur lequel la recherche doit être lancée.
FILIÈRES	Définissez quelles chaînes vous voulez rechercher : TOUS, GRATUIT ou CRYPTÉ .

Option de menu	Réglage
MODE DE RECHERCHE	<p>Régler le mode de recherche.</p> <p>AUTO : une recherche des chaînes diffusées par le satellite sélectionné est exécutée au moyen de la liste des transpondeurs mémorisée pour ce satellite. Ce mode de recherche dure un certain temps.</p> <p>PRÉRÉGLAGE : la liste des chaînes préétablie pour le satellite Astra 19.2E est chargée. Ce mode de recherche est celui qui prend le moins de temps.</p> <p>COMPLÉTER : une recherche complète sur le satellite sélectionné est exécutée. Cette recherche tient aussi compte des nouveaux transpondeurs qui ne sont pas encore contenus dans la liste des transpondeurs. Deux recherches sont ici exécutées : la première établit les transpondeurs du satellite et la deuxième recherche les chaînes. La recherche complète est celle qui prend le plus de temps.</p>
UNICABLE	<p>Sélectionnez RÉGLAGE si vous possédez plusieurs récepteurs et un système unicâble. Vous pouvez ensuite effectuer d'autres réglages : USER-BAND/SRC ADDR., FRÉQUENCE et POSITION.</p>
DISEQC1.0	Permet la commutation entre 4 LNB au maximum.
DISEQC1.1	Permet la commutation entre 16 LNB au maximum.

- ▶ Lorsque vous avez effectué tous les réglages, appuyez sur **OK**.
- ▶ Validez ensuite la demande de confirmation avec **OUI**. La recherche démarre.



Les différents types de chaîne sont recherchés dans l'ordre. Attendez que la recherche soit terminée. Vous pouvez interrompre prématurément la recherche avec la touche **MENU**.

5. Commande de l'appareil

5.1. Sélection de chaînes

- ▶ Pour sélectionner une chaîne, appuyez sur une des touches **CH+/-** (de l'appareil) ou **P+/-** (de la télécommande) ou sélectionnez directement la chaîne à l'aide des touches numériques.
Pour les numéros à deux ou trois chiffres, saisissez directement les chiffres l'un après l'autre.
- ▶ Avec la touche , vous sélectionnez la chaîne regardée en dernier.

5.2. Réglages du son

- ▶ Vous pouvez augmenter ou réduire le volume avec les touches de réglage du volume   de la télécommande ou de l'appareil.
- ▶ Pour couper le son et le remettre, appuyez sur la touche  (désactivation des haut-parleurs).
- ▶ La touche **AUDIO** vous permet de sélectionner une des langues audio disponibles (canaux audio). Si l'émission actuelle supporte le mode DUAL (p. ex. avec les émissions bilingues), vous pouvez sélectionner ce mode.
- ▶ Avec la touche **S.MODE**, sélectionnez un des modes sonores suivants : **NORME, MUSIQUE, CINÉMA, SPORT, UTILISATEUR**. Le réglage **UTILISATEUR** est défini dans le menu **SON > MODE DE SON**.

5.3. Réglages de l'image

- ▶ Avec la touche **P.MODE**, sélectionnez un des modes d'image suivants : **NORME, CINÉMA, UTILISATEUR, DYNAMIQUE**. Le réglage **UTILISATEUR** se définit dans le menu **IMAGE > MODE IMAGE**.
- ▶ Selon l'émission, les images sont diffusées au format 4:3 ou 16:9. Vous pouvez adapter le format d'image avec la touche **SIZE** :

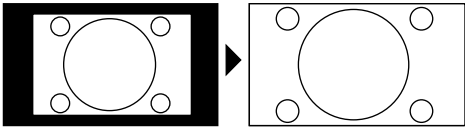
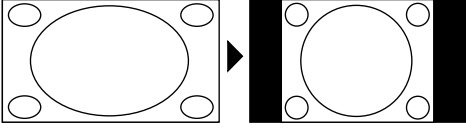
AUTO (non disponible avec TV analogique) Le format diffusé s'adapte automatiquement au signal d'entrée.	
PLEIN ÉCRAN (uniquement disponible avec TV analogique) L'image s'affiche sur la totalité de l'écran.	
4:3 Pour une représentation non déformée d'une image au format 4:3.	

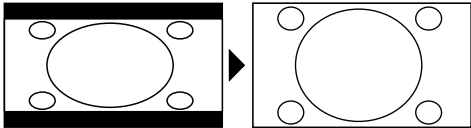
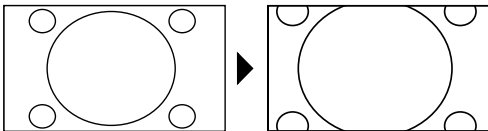
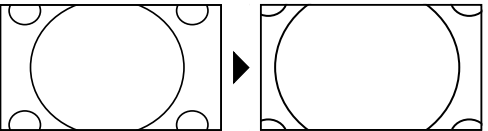
<p>16:9 Pour une représentation non déformée d'une image au format 16:9.</p>	
<p>ZOOM 1 L'image est représentée agrandie dans toutes les directions au niveau 1.</p>	
<p>ZOOM 2 L'image est représentée agrandie dans toutes les directions au niveau 2.</p>	

- ▶ Vous pouvez aussi modifier le format d'image réglé dans le menu **IMAGE > RATIO D'ASP.**



REMARQUE !

Veillez tenir compte du fait que, selon la source d'images réglée, tous les formats d'image ne sont pas disponibles.

5.4. Affichage d'informations

- ▶ Appuyez sur la touche **INFO** pour afficher les informations actuelles sur les programmes.
- ▶ Appuyez de nouveau sur la touche **INFO** pour afficher des informations sur le contenu de l'émission en cours (si supporté par le prestataire).
- ▶ Les informations sur les programmes sont aussi affichées lorsque vous changez de chaîne.

5.5. Créer une liste de favoris

Dans le menu **CANAL > ÉDITER CHAÎNE**, vous pouvez ajouter certaines chaînes à une liste de favoris.

- ▶ Ouvrez le menu avec la touche **MENU**.
- ▶ Sous l'option de menu **CANAL**, sélectionnez l'option **ÉDITER CHAÎNE** et confirmez avec **OK**.
- ▶ Sélectionnez la chaîne souhaitée à l'aide des touches directionnelles **▲ ▼** et appuyez sur la touche **FAV** pour l'ajouter à la liste de favoris.
- ▶ Les favoris sélectionnés sont signalés par un symbole de cœur dans la liste des chaînes.
- ▶ Pour quitter le menu, appuyez sur la touche **MENU** (il se fermera sinon automatiquement au bout de 15 secondes si vous n'appuyez sur aucune touche).

-
- ▶ Pour afficher la liste de favoris en mode TV, appuyez sur la touche **FAV** de la télécommande.

5.6. Sélection de la source



- ▶ Appuyez sur la touche **INPUT** pour ouvrir la liste de sélection des sources. Vous pouvez sélectionner les sources suivantes :
 - **ANTENNE** Signal de prise d'antenne numérique/analogique
 - **CÂBLE** Signal de câble numérique/analogique
 - **SATELLITE** Signal de satellite numérique
 - **SCART** Appareil relié à la prise péritel
 - **YPBPR** Appareil relié à l'entrée YPBPR
 - **DVD** Lecteur de DVD intégré
 - **PC** Appareil relié à l'entrée PC
 - **HDMI1** Appareil relié à l'entrée HDMI 1
 - **HDMI2** Appareil relié à l'entrée HDMI 2
 - **AV** Appareil relié à l'entrée AV
- ▶ Allez jusqu'à la source souhaitée avec les touches directionnelles ▲ ▼ .
- ▶ Confirmez votre choix avec la touche **OK**.

6. Télétexte

Le télétexte est un service gratuit diffusé par la plupart des stations de télévision et proposant des informations réactualisées quotidiennement sur la météo, les grilles de programmes, le cours des actions, les actualités, le sous-titrage et bien d'autres thèmes encore.

6.1. L'utilisation du télétexte

Votre télécommande possède des touches Télétexte spéciales destinées à l'utilisation du télétexte.

- ▶ Choisissez une chaîne de télévision diffusant le télétexte.
- ▶ Appuyez une fois sur la touche  pour afficher la page initiale/l'index du télétexte.
- ▶ Appuyez de nouveau sur la touche  pour afficher le télétexte en surimpression (l'image télévisée apparaît en arrière-plan).
- ▶ Appuyez de nouveau sur la touche  pour repasser en mode TV.

6.2. Sélection d'une page

- ▶ Avec les touches numériques, saisissez directement le numéro à trois chiffres de la page Télétexte que vous voulez consulter.
Le numéro de page choisi s'affiche dans le coin supérieur gauche de l'écran. Le compteur de télétexte recherche automatiquement le numéro de page saisi.
- ▶ Les touches directionnelles ▲ ▼ vous permettent de feuilleter les pages du télétexte en avant et en arrière.

Touches de couleur

Si du texte en couleur est affiché le long du bord inférieur de l'écran, vous pouvez sélectionner directement ces contenus en appuyant sur les touches de couleur ROUGE [PROGRAM], VERTE [INTRO], JAUNE [REPEAT] et BLEUE [A-B] correspondantes.

SUB.T (☐)

Certaines pages du télétexte contiennent des sous-pages. En bas de l'écran apparaît p. ex. 1/3. Les sous-pages défilent successivement à un rythme d'env. 2 par minute. Mais vous pouvez aussi les visualiser directement en appuyant sur la touche ☐. Pour feuilleter les sous-pages, utilisez les touches directionnelles ◀ ▶.

6.3. Fonctions utiles du télétexte

INDEX

- ▶ Avec la touche **INDEX**, vous sélectionnez la page principale du télétexte.

REVEAL

- ▶ Pour afficher des informations masquées, p. ex. les réponses aux énigmes, un puzzle ou un jeu-concours, appuyez une fois sur la touche **REVEAL**.
- ▶ Appuyez encore une fois sur la touche **REVEAL** pour masquer à nouveau les réponses.

SIZE

Cette fonction permet d'afficher l'information de télétexte en deux fois plus grand.

- ▶ Appuyez sur la touche **SIZE** pour agrandir la moitié supérieure de la page.
- ▶ Appuyez de nouveau sur la touche **SIZE** pour agrandir la moitié inférieure de la page.
- ▶ Appuyez encore une fois sur la touche **SIZE** pour repasser à la taille d'affichage normale.

7. Raccordement d'appareils

7.1. Raccordement d'un casque

Branchez le casque sur la prise casque. Comme avec les haut-parleurs principaux, le volume du casque se règle avec les touches de réglage du volume du téléviseur ou de la télécommande. Le son des haut-parleurs principaux du téléviseur est coupé lorsqu'un casque est raccordé.



AVERTISSEMENT !

L'utilisation d'un casque à un volume trop élevé engendre une surpression acoustique et peut entraîner des dommages auditifs permanents. Avant de lancer la lecture, réglez le volume sur le niveau le plus bas. Lancez la lecture et augmentez le volume à un niveau qui vous semble agréable. Une modification des réglages de base de l'égaliseur peut augmenter brusquement le volume lorsque vous changez de mode sonore et, ainsi, entraîner des lésions permanentes du système auditif.



AVERTISSEMENT !

L'écoute avec un casque pendant une période prolongée à un volume élevé peut provoquer des troubles auditifs.

7.2. Amplificateur numérique via la prise coaxiale

La prise **SPDIF COAX OUT** vous permet de restituer le signal audio de votre téléviseur Smart via un amplificateur numérique.

- ▶ Branchez pour cela un câble coaxial sur la prise **SPDIF COAX OUT** du téléviseur Smart et sur l'entrée correspondante de l'amplificateur.

7.3. Raccordement d'une barre de son/d'un système surround

Si vous voulez raccorder une barre de son ou un système surround afin d'optimiser le son, vous pouvez utiliser les types de branchement suivants :

Sur la prise SPDIF COAX OUT

- ▶ Si votre barre de son/système surround comporte une prise SPDIF *coaxiale*, utilisez un câble Cinch (non fourni) pour raccorder cette prise à la prise **SPDIF COAX OUT** du téléviseur.
- ▶ Si votre barre de son/système surround comporte une prise SPDIF *optique*, utilisez un adaptateur (optique vers coaxial, non fourni) pour raccorder cette prise à la prise **SPDIF COAX OUT** du téléviseur.

Via la prise SCART

- ▶ Utilisez un adaptateur avec péritel vers 2 x Cinch (non fourni) pour raccorder la prise SCART du téléviseur Smart aux entrées audio de la barre de son/du système surround.

7.4. Raccordement d'un lecteur Blu-ray

Vous avez plusieurs possibilités pour raccorder un lecteur Blu-ray :

Avec un câble HDMI

- ▶ À condition que le lecteur Blu-ray soit doté d'une sortie HDMI, branchez un câble HDMI. Un câble supplémentaire pour la transmission du son n'est pas nécessaire.

Avec un câble vidéo composante (3 x Cinch vers jack 3,5 mm)

- ▶ À condition que le lecteur Blu-ray dispose de sorties YUV (Y Pb Pr), il est conseillé de le raccorder à l'aide de câbles Cinch et de l'adaptateur YUV fourni (3 x Cinch (vert/bleu/rouge) vers jack 3,5 mm) à la prise YPbPr du téléviseur Smart.



REMARQUE !

Utilisez uniquement l'adaptateur YUV fourni.

- ▶ Pour la transmission du son, raccordez l'adaptateur AV fourni à la prise AV et raccordez un câble Cinch stéréo (fiche rouge et blanche) aux prises correspondantes de l'adaptateur et aux sorties audio de l'appareil.



REMARQUE !

Utilisez uniquement l'adaptateur AV fourni.

Avec un câble péritel

- ▶ Branchez un lecteur Blu-ray avec câble péritel sur la prise SCART. Un câble supplémentaire pour la transmission du son n'est pas nécessaire.

Avec un adaptateur AV

- ▶ Raccordez l'adaptateur AV à la prise AV du téléviseur Smart.
- ▶ Raccordez un câble Cinch stéréo (fiche rouge et blanche) à l'adaptateur AV et aux sorties audio de l'appareil externe.
- ▶ Raccordez un câble Cinch vidéo (fiche jaune) à l'adaptateur AV et à la sortie vidéo de l'appareil externe.



REMARQUE !

Utilisez uniquement l'adaptateur AV fourni.

7.5. Raccordement d'un magnétoscope

- ▶ Raccordez un câble d'antenne à la prise d'antenne du téléviseur Smart et à la sortie Antenne du magnétoscope.
- ▶ Utilisez un câble d'antenne supplémentaire pour relier l'entrée Antenne du magnétoscope à la prise d'antenne murale.

Vous pouvez, en plus, raccorder le téléviseur Smart et le magnétoscope avec un câble péritel. Ceci est conseillé si l'on veut obtenir une qualité d'image et de son élevée. Une prise SCART est nécessaire pour la transmission d'un son en stéréo.

- ▶ Raccordez le câble péritel à la prise SCART du téléviseur Smart.
- ▶ Raccordez l'autre extrémité du câble péritel à la prise SCART OUT du magnétoscope.

7.6. Raccordement d'un graveur de DVD

- ▶ Branchez une extrémité du câble péritel sur la prise SCART OUT du graveur de DVD.
- ▶ Raccordez l'autre extrémité du câble péritel à la prise SCART du téléviseur Smart.
- ▶ Raccordez un câble d'antenne à la prise d'antenne du téléviseur Smart et à la sortie Antenne du graveur de DVD.
- ▶ Utilisez un câble d'antenne supplémentaire pour relier l'entrée Antenne du graveur de DVD à la prise d'antenne murale.

7.7. Raccordement d'un récepteur (SAT, DVB-T, décodeur, etc.)

Plusieurs possibilités s'offrent à vous pour le raccordement à votre téléviseur Smart d'un appareil devant être utilisé comme récepteur pour le téléviseur Smart (p. ex. récepteur SAT, récepteur TNT, décodeur, décodeur numérique externe).

Avec un câble HDMI

- ▶ À condition que le récepteur soit doté d'une sortie HDMI, branchez un câble HDMI. Un câble supplémentaire pour la transmission du son n'est pas nécessaire.

Avec un câble vidéo composante (3 x Cinch vers jack 3,5 mm)

- ▶ À condition que le récepteur dispose de sorties YUV (Y Pb Pr), il est conseillé de le raccorder à l'aide de câbles Cinch et de l'adaptateur YUV fourni (3 x Cinch (vert/bleu/rouge) vers jack 3,5 mm) à la prise YPbPr du téléviseur Smart.



REMARQUE !

Utilisez uniquement l'adaptateur YUV fourni.

- ▶ Pour la transmission du son, raccordez l'adaptateur AV fourni à la prise AV et raccordez un câble Cinch stéréo (fiche rouge et blanche) aux prises correspondantes de l'adaptateur et aux sorties audio de l'appareil.



REMARQUE !

Utilisez uniquement l'adaptateur AV fourni.

Avec un câble péritel

- ▶ Branchez un récepteur avec câble péritel sur la prise **SCART**. Un câble supplémentaire pour la transmission du son n'est pas nécessaire.

Avec un adaptateur AV

- ▶ Raccordez l'adaptateur AV à la prise AV du téléviseur Smart.
- ▶ Raccordez un câble Cinch stéréo (fiche rouge et blanche) à l'adaptateur AV et aux sorties audio de l'appareil externe.
- ▶ Raccordez un câble Cinch vidéo (fiche jaune) à l'adaptateur AV et à la sortie vidéo de l'appareil externe.



REMARQUE !

Utilisez uniquement l'adaptateur AV fourni.

7.8. Raccordement d'un graveur de DVD ou d'un magnétoscope et d'un récepteur satellite

Si vous voulez brancher simultanément un graveur de DVD ou un magnétoscope et un récepteur satellite, vous pouvez utiliser le type de branchement suivant :

- ▶ Raccordez le récepteur comme décrit plus haut.
- ▶ Raccordez maintenant le récepteur à l'aide d'un câble péritel à la sortie SCART du graveur de DVD et à l'entrée SCART correspondante du récepteur.
- ▶ Raccordez un câble d'antenne à la prise d'antenne du téléviseur Smart et à la sortie Antenne du magnétoscope/graveur.

-
- ▶ Raccordez un autre câble d'antenne à l'entrée Antenne du graveur de DVD et à la sortie Antenne du décodeur.
 - ▶ Raccordez le récepteur satellite au LNB de l'antenne parabolique.

7.9. Raccordement d'un caméscope

- ▶ Raccordez le câble adaptateur AV à la prise AV du téléviseur Smart.
- ▶ Raccordez un câble Cinch stéréo (fiche rouge et blanche) à l'adaptateur AV et aux sorties audio de l'appareil externe.
- ▶ Raccordez un câble Cinch vidéo (fiche jaune) à l'adaptateur AV et à la sortie vidéo de l'appareil externe.



REMARQUE !

Utilisez uniquement l'adaptateur AV fourni.

7.10. Appareil avec prise HDMI ou DVI

HDMI (« High Definition Multimedia Interface ») est la seule interface du domaine de l'électronique grand public à transférer sous forme numérique simultanément les données audio et vidéo. Elle traite tous les formats d'image et de son connus aujourd'hui, y compris la HDTV (High Definition Television), et peut également représenter la résolution de 1080p sans perte de qualité.

De nombreux appareils de l'électronique grand public, p. ex. les lecteurs de DVD, sont aujourd'hui équipés de sorties HDMI ou DVI.

7.10.1. Raccordement d'un appareil externe avec sortie HDMI

- ▶ Branchez un câble HDMI (non fourni) sur l'entrée HDMI du téléviseur Smart et sur la sortie HDMI de l'appareil externe.
- ▶ Une fois l'appareil HDMI branché, allumez tout d'abord le téléviseur Smart.
- ▶ Puis allumez l'appareil de lecture HDMI externe.

7.10.2. Raccordement d'un appareil externe avec sortie DVI

Si l'appareil externe possède une sortie DVI, vous pouvez également le raccorder à l'entrée HDMI (HDMI est rétro-compatible avec DVI – « Digital Visual Interface »). Vous avez besoin pour cela d'un adaptateur HDMI-DVI (non fourni).

La sortie DVI ne transmettant pas le son, branchez en plus un câble audio pour la transmission du son (jack 3,5 mm) sur l'entrée audio VGA de l'appareil.

7.11. Raccordement d'un ordinateur

Le téléviseur Smart se branche sur votre ordinateur de bureau ou portable comme un écran ou écran supplémentaire. L'image de votre ordinateur est alors transmise sur le téléviseur.

Pour raccorder le téléviseur Smart à l'ordinateur :

- ▶ Éteignez les deux appareils.

- ▶ Raccordez un câble VGA (non fourni) à l'entrée VGA du téléviseur Smart et à la sortie de carte graphique de l'ordinateur de bureau ou portable.
- ▶ Serrez bien les vis du câble d'écran avec vos doigts de manière à ce que les fiches soient correctement insérées dans les prises.
- ▶ Si vous voulez également transférer du son, raccordez un câble audio (non fourni) à l'entrée AV du téléviseur Smart et à la sortie audio analogique de l'ordinateur (généralement une prise jack stéréo 3,5 mm).
- ▶ Allumez le téléviseur Smart en premier.
- ▶ Allumez ensuite seulement l'ordinateur de bureau ou portable.
- ▶ Sélectionnez le mode PC avec **INPUT**.
L'image de l'ordinateur apparaît sur le téléviseur Smart. Pour repasser en mode TV, appuyez sur la touche **INPUT**.

Si vous utilisez le téléviseur Smart comme deuxième écran pour votre ordinateur, vous pouvez être amené à modifier certains réglages d'affichage de votre système d'exploitation. Consultez le mode d'emploi de l'ordinateur de bureau/portable pour connaître les consignes à respecter en cas d'utilisation de plusieurs écrans.

7.12. Raccordement d'un réseau

Raccordement avec un routeur / switch / hub

- ▶ À l'aide d'un câble approprié, raccordez votre ordinateur à l'un des ports LAN du routeur / switch / hub (p. ex. LAN).



REMARQUE !

Pour pouvoir utiliser la fonction DLNA, l'autre matériel doit se trouver dans le même réseau.

- ▶ Utilisez une autre sortie LAN du routeur / switch / hub (p. ex. LAN2) pour le branchement de votre téléviseur. Raccordez pour cela le port LAN situé au dos du téléviseur au port LAN du routeur / switch / hub.

Raccordement avec un réseau câblé

Vous pouvez raccorder votre téléviseur à votre réseau câblé LAN. Utilisez dans ce cas un câble Ethernet pour raccorder votre téléviseur directement à la prise réseau de votre routeur. Pour la configuration du réseau câblé LAN, lisez la section « **CONFIGURATION DU RÉSEAU** » à la page 49.

Via une clé WiFi

Si vous avez la possibilité de vous connecter avec un routeur WiFi, utilisez une clé WiFi et raccordez-la à un port USB du téléviseur. Pour la configuration du réseau WiFi, lisez aussi la section « **CONFIGURATION DU RÉSEAU** » à la page 49.



REMARQUE !

Afin d'éviter tout dysfonctionnement éventuel, ne connectez pas votre téléviseur simultanément à un réseau câblé et via WiFi.

8. Paramètres de base dans le menu OSD

Avec le menu OSD (On Screen Display), vous pouvez régler certains paramètres du téléviseur Smart.

8.1. Naviguer dans le menu

- ▶ Appuyez sur la touche **MENU** pour activer l'OSD.
 - ▶ Pour sélectionner les options dans le menu principal, utilisez les touches directionnelles ▲ ▼.
 - ▶ Avec ▶ ou **OK**, vous passez aux options de menu. Les réglages possibles s'affichent en bas.
 - ▶ Utilisez les touches directionnelles ▲ ▼ pour sélectionner les options d'un menu.
 - ▶ La touche **MENU** vous permet de revenir au menu principal.
 - ▶ Avec ▶ ou **OK**, vous ouvrez un sous-menu (si contenu dans le menu).
 - ▶ La touche **MENU** vous permet de revenir au menu supérieur.
 - ▶ Avec les touches directionnelles ◀ ▶, vous réglez une valeur de votre choix ou choisissez une autre sélection.
 - ▶ Avec la touche **MENU**, vous fermez le menu et confirmez simultanément la sélection.
 - ▶ Avec la touche **EXIT**, vous fermez le menu principal et repassez à l'image TV.
- Veillez noter que le menu se ferme automatiquement au bout de quelques secondes si vous n'appuyez sur aucune touche.

Vous pouvez sélectionner les menus suivants :

- Menu **CANAL**
- Menu **IMAGE**
- Menu **SON**
- Menu **HEURE**
- Menu **OPTIONS**
- Menu **VERROUILLER**
- Menu **MÉDIA**



REMARQUE !

Suite à d'éventuelles modifications techniques, il est possible que les menus décrits ici divergent de ceux affichés sur votre écran.

REMARQUE !

Les menus s'affichent en fonction de la source sélectionnée. Pour afficher des menus qui n'apparaissent pas à l'écran, vous devez d'abord changer de source.

8.2. Système de menus

8.2.1. Menu CANAL

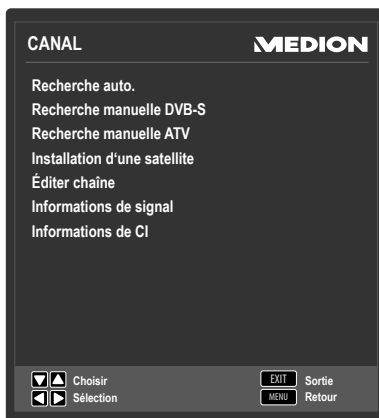

Option de menu	Réglage		
RECHERCHE AUTO.	<p>Vous exécutez ici une recherche automatique des chaînes. Plusieurs options de recherche vous sont proposées. Lorsque vous avez sélectionné l'option de recherche, appuyez sur OK pour lancer la recherche des chaînes. Vous pouvez interrompre prématurément la recherche avec la touche MENU. Les chaînes trouvées jusque-là sont sauvegardées.</p>		
RECHERCHE MANUELLE DVB-T (uniquement avec DVB-T)	<p>Vous pouvez ici procéder à une programmation manuelle pour différentes chaînes en mode DVB-T si le signal est capté par antenne. Cette option n'est disponible que si l'option ANTENNE a été auparavant sélectionnée comme source d'entrée. Pour lancer la recherche, appuyez sur OK.</p>		
	<table border="1"> <tr> <td>CANAL</td> <td>Sélectionnez le canal devant être parcouru. Appuyez sur OK pour lancer la recherche. La qualité et la puissance du signal sont affichées en dessous sous forme de barre.</td> </tr> </table>	CANAL	Sélectionnez le canal devant être parcouru. Appuyez sur OK pour lancer la recherche. La qualité et la puissance du signal sont affichées en dessous sous forme de barre.
	CANAL	Sélectionnez le canal devant être parcouru. Appuyez sur OK pour lancer la recherche. La qualité et la puissance du signal sont affichées en dessous sous forme de barre.	
FORCE	La puissance du signal est affichée.		

	QUALITÉ	La qualité du signal est affichée.
	DTV	Le nombre de chaînes de télévision numériques trouvées est affiché.
	RADIO	Le nombre de stations de radio numériques trouvées est affiché.
	DONNÉES	Le nombre de canaux de données trouvés est affiché.
RECHERCHE MANUELLE DVB-C (uniquement avec DVB-C)	Vous pouvez ici procéder à une programmation manuelle pour différentes chaînes en mode DVB-C si le signal est capté par câble. Cette option n'est disponible que si l'option CÂBLE a été auparavant sélectionnée comme source d'entrée. Pour lancer la recherche, appuyez sur OK .	
	FRÉQUENCE	Vous réglez ici la fréquence de recherche avec ◀ ▶ ou les touches numériques de la télécommande.
	SYMBOL AUTO	Régler le débit de symboles.
	MODULATION	Régler la modulation.
	FORCE	La puissance du signal est affichée.
	QUALITÉ	La qualité du signal est affichée.
	DONNÉES	Le nombre de canaux de données trouvés est affiché.
	RADIO	Le nombre de stations de radio numériques trouvées est affiché.
	DTV	Le nombre de chaînes de télévision numériques trouvées est affiché.
	RECHERCHE MANUELLE DVB-S (uniquement avec DVB-S)	Vous pouvez ici procéder à une programmation manuelle pour différentes chaînes en mode DVB-S si le signal est capté par antenne satellite. Cette option n'est disponible que si l'option SATELLITE a été auparavant sélectionnée comme source d'entrée.
SATELLITE		Sélectionnez le satellite sur lequel la recherche doit être lancée.
TRANSPON-DEUR		Sélectionnez le transpondeur sur lequel la recherche doit être lancée.

	UNICABLE	Sélectionnez RÉGLAGES si vous possédez plusieurs récepteurs et un système unicâble. Vous pouvez ensuite effectuer d'autres réglages : USERBAND/SRC ADDR. , FRÉQUENCE et POSITION .
	RECHERCHE DE RÉSEAU	Activer/désactiver la recherche de réseaux.
	MODE DE RECHERCHE	Sélectionner le mode de recherche. GRATUIT : recherche de chaînes en clair. TOUS+CRYPTÉ : recherche de chaînes en clair et cryptées.
	TYPE DE SERVICE	Sélectionner le type de service. DTV : recherche de chaînes de télévision numériques. DTV+RADIO : recherche de chaînes de télévision et de stations de radio numériques.
	RECHERCHE	Lancer la recherche avec OK .
RECHERCHE MANUELLE ATV	Vous pouvez ici programmer manuellement différentes chaînes en mode TV analogique.	
	NORME TV	BG, I, DK, L, M.
	PROGRAMME NO.	Sélectionnez le numéro de chaîne pour lequel vous voulez exécuter la recherche.
	RECHERCHE	Lancez la recherche des chaînes avec ◀ ▶.
	AFFINER	Exécutez un réglage de précision avec ◀ ▶.
	AFC	Mettez le réglage de précision automatique sur MARCHE si vous voulez qu'il s'exécute tout le temps.
	FRÉQUENCE	Saisissez ici à l'aide des touches numériques de la télécommande la fréquence à partir de laquelle vous voulez lancer la recherche.

	ENREGISTREMENT	Appuyez sur la touche rouge de la télécommande pour sauvegarder la chaîne trouvée.
INSTALLATION D'UNE SATELLITE (uniquement avec DVB-S)	Afficher la liste de satellites.	
	Vous ajoutez un nouveau satellite avec la touche jaune [REPEAT] .	
	AJOUTER SATELLITE	
	NOM DU SATELLITE	
	Saisissez le nom du nouveau satellite à l'aide des touches numériques de la télécommande. Touche 1 = A,B,C,1 ; touche 2 = D, E, F, 2, etc.	
	ORBIT POSITION	
	À l'aide des touches directionnelles ◀ ▶, sélectionnez la position de l'orbite WEST ou EAST . Saisissez le nombre de degrés avec les touches numériques.	
	FRÉQUENCE LNB	
	Saisissez ici le type de LNB que vous utilisez.	
	DISEQC 1.0/1.1	
Si vous utilisez Diseqc, procédez ici aux réglages correspondants.		
ZONE 22KHZ		
Si votre installation satellite utilise ce signal pour la réception, vous pouvez ici procéder aux réglages correspondants.		
TRANSPONDEUR Vous pouvez ici saisir les données de transpondeur pour le nouveau satellite :	FRÉQUENCE	
	Saisissez ici la fréquence à l'aide des touches numériques.	
	TAUX DE MODULATION	
Saisissez ici le débit de symboles à l'aide des touches numériques.		
POLARISATION		
Sélectionnez le niveau de polarisation avec ◀ ▶.		
UNICÂBLE RÉGLAGE		
Si vous utilisez « Unicâble », procédez ici aux réglages correspondants.		

	<p>Avec la touche bleue [A-B], vous supprimez un satellite de la liste.</p> <p>SUPPRIMER SATELLITE</p> <p>Sélectionnez le satellite à supprimer de la liste et appuyez sur OK. Validez la demande de confirmation avec OUI.</p> <p>Appuyez sur la touche OK pour modifier le satellite sélectionné.</p> <p>ÉDITER SATELLITE</p> <p>Les réglages possibles correspondent à ceux de l'option AJOUTER SATELLITE. Seule la modification du nom du satellite et de la position de l'orbite n'est pas possible.</p>
ÉDITER CHAÎNE	<p>Vous voyez ici les chaînes actuellement mémorisées. Vous pouvez procéder aux réglages suivants pour chaque chaîne.</p>
	<p>SUPPRIMER</p> <p>Sélectionnez la chaîne que vous voulez supprimer et appuyez sur la touche rouge [PROGRAM].</p> <p>Appuyez sur la touche ◀ OUI si vous êtes sûr de vouloir supprimer la chaîne. Appuyez sur la touche ▶ NON pour annuler l'opération.</p>
	<p>RENOMMER (uniquement disponible avec TV analogique)</p> <p>Sélectionnez la chaîne que vous voulez renommer et appuyez sur la touche verte [INTRO].</p> <p>Vous pouvez maintenant modifier la première lettre : utilisez les touches directionnelles ▲ ▼ pour faire défiler le jeu de caractères vers le haut et le bas.</p> <p>Placez-vous sur la prochaine lettre avec la touche directionnelle ▶ et ainsi de suite.</p> <p>Appuyez à la fin encore une fois sur la touche verte [INTRO] pour sauvegarder le nom.</p>
	<p>INCITER</p> <p>Sélectionnez la chaîne et appuyez sur la touche jaune [REPEAT]. Déplacez la chaîne avec ▲ ▼ jusqu'à la position souhaitée et appuyez encore une fois sur la touche jaune [REPEAT]. Les autres chaînes se décalent en conséquence.</p>

	<p>SAUTER Sélectionnez la chaîne que vous voulez sauter lorsque vous faites défiler les chaînes avec la touche P+/- et appuyez sur la touche bleue [A-B].</p> <p>Vous pouvez toujours sélectionner la chaîne à l'aide des touches numériques.</p> <p>FAV Pour sauvegarder une chaîne dans une liste de favoris, marquez-la et appuyez sur la touche FAV. Appuyez sur la touche FAV de la télécommande pour ouvrir la liste de favoris pendant que vous regardez une émission en cours.</p> <p>SUP. TOUTES Appuyez sur la touche 0 de la télécommande pour ouvrir le menu SUPPRIMER CANAL. Avec ◀ ▶, sélectionnez TOUS pour supprimer toutes les chaînes ou DTV/ATV pour supprimer toutes les chaînes numériques ou toutes les chaînes analogiques. Confirmez votre sélection avec OK.</p>
<p>INFORMATIONS DE SIGNAL</p>	<p>Les informations sur le signal de la chaîne réglée sont affichées ici.</p> <p>Cette option est disponible uniquement en mode TV numérique.</p>

INFORMATIONS DE CI (CI+)

Si vous voulez regarder des chaînes payantes, vous devez tout d'abord vous abonner auprès du prestataire correspondant. Une fois que vous vous serez abonné, votre prestataire vous remettra un Conditional Access Module (CAM) et une carte spéciale. Vous trouverez des informations sur les réglages dans la documentation fournie avec le module.

Installez les composants CI de la façon suivante sur votre téléviseur :

- ▶ Éteignez le téléviseur et débranchez la fiche d'alimentation de la prise de courant.
- ▶ Commencez par insérer le module CI dans l'emplacement prévu à cet effet sur le côté du téléviseur Smart. Ensuite, insérez la carte.

**REMARQUE !**

Veillez noter que le module CI ne doit être inséré ou retiré que lorsque le téléviseur se trouve en mode Veille ou s'il est débranché du réseau électrique.



Le module CI ne peut être inséré que dans un sens, il n'est donc pas possible de l'insérer à l'envers. Vous risquez d'endommager le module CI ou le téléviseur si vous tentez d'insérer le module CI par la force.

- ▶ Branchez le téléviseur sur la prise de courant, allumez-le et attendez un moment, jusqu'à ce que la carte soit reconnue.
- ▶ Avec certains modules CAM, plusieurs étapes de configuration sont en plus nécessaires, que vous pouvez exécuter dans le menu **INFORMATIONS DE CI**.

8.3. Mémorisation manuelle d'un magnétoscope

Vous pouvez utiliser la recherche manuelle des chaînes pour p. ex. régler un magnétoscope sur le téléviseur Smart.

Une fois le téléviseur Smart et le magnétoscope raccordés avec le câble d'antenne, réglez votre magnétoscope sur le signal de test.

Exécutez une recherche manuelle des chaînes sur le téléviseur Smart.

8.3.1. Menu IMAGE

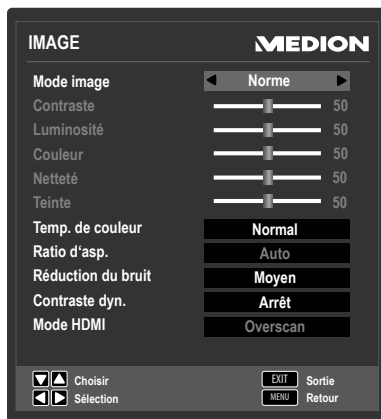

Option de menu	Réglage
MODE IMAGE	Choisir le mode d'image : NORME, CINÉMA, UTILISATEUR, DYNAMIQUE . Cette fonction correspond à la touche P.MODE . L'option UTILISATEUR vous permet de régler vous-même CONTRASTE, LUMINOSITÉ, COULEUR, TEINTE et NETTETÉ . Avec les autres options, ces paramètres sont prédéfinis.
CONTRASTE	Réduire ou augmenter le contraste (échelle de 0 à 100).
LUMINOSITÉ	Réduire ou augmenter la luminosité (échelle de 0 à 100).
COULEUR	Réduire ou augmenter la couleur (échelle de 0 à 100).
NETTETÉ	Réduire ou augmenter la netteté (échelle de 0 à 100).
TEINTE	Réglages de la teinte disponibles uniquement avec réception NTSC.
TEMP. DE COULEUR	Sélectionner la température des couleurs : NORMAL, CHAUD ou FROID .
RATIO D'ASP.	Réglez ici le format d'image. Cette fonction correspond à la touche SIZE .
RÉDUCTION DU BRUIT	Cette fonction vous permet de réduire les bruits d'image et d'améliorer la qualité d'image d'un signal faible. Sélectionnez ARRÊT, BAS, MOYEN ou HAUTE .

CONTRASTE DYN.	Activez (MARCHE) ou désactivez (ARRÊT) ici le contraste dynamique.
MODE HDMI	Affichage au pixel près (réglage 1:1) ou affichage agrandi selon la source HDMI raccordée (réglage OVERSCAN). Ce réglage est disponible uniquement en mode HDMI.

8.3.2. Menu SON

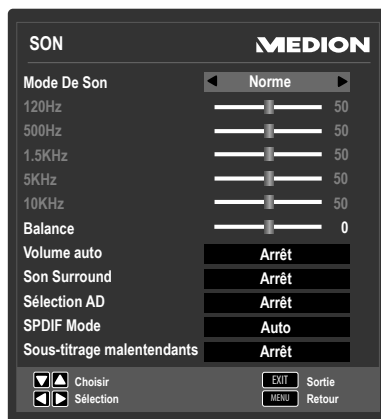

Option de menu	Réglage
MODE DE SON	Sélectionnez le mode audio : NORME, MUSIQUE, CINÉMA, SPORTS, UTILISATEUR . Cette fonction correspond à la touche S.MODE . L'option UTILISATEUR vous permet de régler vous-même 120HZ, 500HZ, 1.5KHZ, 5KHZ et 10KHZ . Avec les autres options, ces paramètres sont prédéfinis.
120HZ	Réduire ou augmenter la gamme de fréquence de 120 Hz (échelle 0 à 100).
500HZ	Réduire ou augmenter la gamme de fréquence de 500 Hz (échelle 0 à 100).
1.5KHZ	Réduire ou augmenter la gamme de fréquence de 1.5 kHz (échelle 0 à 100).
5KHZ	Réduire ou augmenter la gamme de fréquence de 5 kHz (échelle 0 à 100).

10KHZ	Réduire ou augmenter la gamme de fréquence de 10 kHz (échelle 0 à 100).
BALANCE	Réglez la balance entre les haut-parleurs gauche et droit.
VOLUME AUTO	La fonction AVL (Automatic Volume Limiting) équilibre les volumes différents des diverses émissions. Réglez cette fonction sur ARRÊT pour entendre les volumes d'origine. Si vous la réglez sur MARCHE , le volume est constant.
SON SURROUND	Activer/désactiver l'effet surround.
SÉLECTION AD	Activer/désactiver le mode narrateur et régler le volume. Disponible uniquement en mode TV numérique. Supporté ou non selon l'émission. Si cette option est activée, un autre sous-menu apparaît dessous.
VOLUMEN AD (uniquement si option précédente activée)	Vous pouvez ici régler le volume pour le mode narrateur. Par défaut, le volume est réglé sur 25.
SPDIF MODE	Réglez ici le type audio pour la sortie numérique.
SOUS-TITRAGE MALENTENDANTS	Si la chaîne transmet des signaux audio spéciaux pour les malentendants, vous pouvez régler cette option sur MARCHE pour capter ces signaux.

8.3.3. Menu HEURE



Option de menu	Réglage
HORLOGE	Affichage de l'heure. Réglage pas possible. Cette option est disponible uniquement en mode TV numérique.
MINUTERIE DÉSACT.	Choisissez une heure à laquelle l'appareil doit s'éteindre automatiquement.
MINUTERIE ACTIVÉE	Choisissez une heure à laquelle l'appareil doit s'allumer automatiquement. Réglez également ici SOURCE, PROGRAMME NO. et VOLUME.
VEILLE AUTOM.	Choisissez une durée au bout de laquelle l'appareil doit s'éteindre automatiquement. Sélectionnez ARRÊT pour désactiver la fonction.
FUSEAU HORAIRE	Vous pouvez ici régler le fuseau horaire. Cette option est disponible uniquement en mode TV numérique.
ARRÊT AUTO	Réglez ici la durée au bout de laquelle le téléviseur Smart doit s'éteindre automatiquement si aucune touche du panneau de commande ou de la télécommande n'est actionnée dans l'intervalle réglé. Il s'agit ici d'une fonction servant à la protection de l'environnement.
HEURE OSD	Vous pouvez régler ici la durée s'écoulant avant que le menu OSD ne se ferme automatiquement.

8.3.4. Menu OPTIONS



Option de menu	Réglage
LANGUE OSD	Choisissez la langue du menu OSD. Elle s'active immédiatement.
LANGUE AUDIO	Si l'émission en cours est diffusée dans plusieurs langues, vous pouvez régler ici la langue de votre choix. Vous entendez alors l'émission dans cette langue. Vous pouvez effectuer vos réglages pour deux langues (PREMIÈRE, SECONDE).
LANGUE DES SOUS-TITRES	Si les sous-titres de l'émission en cours sont proposés en plusieurs langues, vous pouvez régler ici la langue de votre choix. Vous voyez alors les sous-titres dans cette langue. Vous pouvez effectuer vos réglages pour deux langues (PREMIÈRE, SECONDE).

CONFIGURATION DU RÉSEAU	RÉSEAU CÂBLE	
	CONFIGURATION Si le routeur de votre réseau utilise DHCP, avec ◀ ▶ , sélectionnez la configuration de réseau DHCP . Puis sélectionnez OK et appuyez sur la touche OK . Le téléviseur exécute la procédure de connexion. Si la connexion a bien été établie avec le routeur de votre réseau, le message SUCSÈS s'affiche. Si la connexion a échoué, le message FAUTE s'affiche. Vérifiez toutes les connexions. Si le routeur de votre réseau utilise une adresse IP fixe (statique), avec ◀ ▶ , sélectionnez la configuration réseau STATIQUE . Vous pouvez maintenant saisir les données pour IP, MASQUE DE RÉSEAU, PORTE D'ENTRÉE et DNS pour votre routeur. Sélectionnez ensuite OK et appuyez sur OK pour établir la connexion.	
	ADRESSE MAC Vous pouvez voir ici l'adresse MAC du téléviseur.	
	PPPOE FILAIRE Si vous utilisez PP-POE dans votre réseau, vous pouvez ici saisir les données nécessaires.	SSID Sélectionnez SSID et appuyez sur OK . Dans le sous-menu, vous avez la possibilité de saisir le SSID en appuyant sur la touche fléchée ▶ . Saisissez les données dans le clavier qui s'ouvre alors. Avec la touche fléchée ▲ du clavier, vous pouvez alterner entre majuscules et minuscules ainsi que saisie de chiffres. Pour sauvegarder vos saisies, appuyez sur RETOUR sur le clavier.
	MOT DE PASSE Saisissez ici le mot de passe pour l'accès PPPOE. Procédez pour cela comme pour la saisie du SSID.	

PROXY

Si vous connectez votre téléviseur à un serveur proxy, vous pouvez ici saisir les données nécessaires. Sélectionnez **PROXY MARCHÉ** avec ◀ ▶ puis saisissez les valeurs pour IP. Confirmez vos saisies avec **OK**.

WI-FI RÉSEAU

Si vous voulez connecter le téléviseur à un réseau WiFi, branchez le dongle WiFi fourni sur un port USB du téléviseur. Avec ◀ ▶, sélectionnez ensuite **WI-FI RÉSEAU MARCHÉ** pour activer WiFi.

STATION BASE

Vous voyez ici une liste des réseaux WiFi disponibles dans la zone de portée du téléviseur. Avant la première connexion, vous devez procéder aux réglages nécessaires pour la connexion. Sélectionnez pour cela un réseau dans la liste et appuyez sur **OK**. Dans le menu suivant, vous pouvez saisir :

SÉCURITÉ : sélectionnez avec quel type de chiffrement vous voulez établir la connexion. Il est conseillé de sélectionner le chiffrement maximal WPA2.

WEP TYP : si vous avez sélectionné le chiffrement WEP, vous pouvez choisir ici le type de WEP.

WEP CLÉ : sélectionnez la clé WEP 1 à 4.

MOT DE PASSE : saisissez le mot de passe de connexion pour le réseau WiFi. Vous trouverez une description de la procédure de saisie sous **RÉSEAU CÂBLE/PP-POE FILAIRE/SSID**.

RELIER (touche bleue) : appuyez sur la touche bleue pour connecter le téléviseur.

RELIER (touche bleue) : appuyez sur la touche bleue de la télécommande pour vous connecter au réseau WiFi sélectionné.

		ACTUALISATION (touche verte) : appuyez sur la touche verte pour actualiser la liste des réseaux WiFi disponibles.
		VOIR LES DÉTAILS (touche jaune) : appuyez sur la touche jaune pour obtenir d'autres informations sur le réseau WiFi sélectionné.
	RÉSEAU INFO Les données de la connexion au réseau WiFi sont affichées ici. Il ne peut ici être procédé à aucun réglage.  REMARQUE ! Veuillez noter que des connexions réseau WiFi statiques ne sont pas possibles.	
	ADRESSE MAC Vous pouvez voir ici l'adresse MAC du téléviseur.	
	WI-FI PPPOE Si vous utilisez PPPOE dans votre réseau, vous pouvez ici saisir les données nécessaires.	SSID Sélectionnez SSID et appuyez sur OK . Dans le sous-menu, vous avez la possibilité de saisir le SSID en appuyant sur la touche fléchée ▶. Saisissez les données dans le clavier qui s'ouvre alors. Avec la touche fléchée ▲ du clavier, vous pouvez alterner entre majuscules et minuscules ainsi que saisie de chiffres. Pour sauvegarder vos saisies, appuyez sur RETOUR sur le clavier.
		MOT DE PASSE Saisissez ici le mot de passe pour l'accès PPPOE. Procédez pour cela comme pour la saisie du SSID.

PROXY

Si vous connectez votre téléviseur à un serveur proxy, vous pouvez ici saisir les données nécessaires. Sélectionnez **PROXY MARCHÉ** avec ◀ ▶ puis saisissez les valeurs pour IP. Confirmez vos saisies avec **OK**.



REMARQUE !

Veillez noter qu'afin d'éviter d'éventuels dysfonctionnements ou problèmes de connexion, le téléviseur ne peut pas être connecté simultanément à des réseaux via LAN et WiFi.



REMARQUE !

Lorsque vous allumez le téléviseur, il a besoin de quelques minutes pour se connecter au réseau.

CEC

(Consumer Electronics Control)

Activez cette fonction pour permettre la communication de tous les appareils raccordés via HDMI. Vous pouvez ainsi par exemple contrôler tous les appareils d'un réseau HDMI avec une seule télécommande. Tous les appareils connectés doivent supporter la fonction CEC. Selon l'appareil, il se peut que les fonctionnalités soient limitées de manière inévitable.



REMARQUE !

HDMI CEC fonctionne uniquement sur la prise HDMI2.

CEC CONTROL

Activation/désactivation de la fonction CEC.

REMPLAÇANT D'AUTO D'APPAREIL

Vous pouvez ici définir si, lorsque vous mettez le téléviseur en mode Veille, l'appareil raccordé doit lui aussi passer en mode Veille.

POUVOIR D'AUTO DE TV SUR

Vous définissez ici si, lorsque vous allumez un appareil source externe, le téléviseur doit lui aussi s'allumer.

	<p>ARC (Audio Return Channel)</p>	<p>Cette fonction est utile si un téléviseur utilisé dans une installation de home cinéma dispose d'un tuner numérique, lecteur de DVD, lecteur Blu-ray ou d'une autre source vidéo/ audio intégré(e). ARC permet, si deux appareils sont connectés, de ne pas seulement capter les signaux audio via HDMI, mais aussi de les renvoyer via le même câble. On peut ainsi commander p. ex. un récepteur AV connecté sur lequel une base enceinte TV et un lecteur Blu-ray peuvent à leur tour être raccordés.</p> <p> REMARQUE ! HDMI ARC fonctionne uniquement sur la prise HDMI1.</p>
	<p>LISTE D'APPAREIL</p>	<p>Tous les appareils disponibles sont affichés ici. Sélectionnez ici les appareils que vous voulez connecter.</p>
	<p>RELIER</p>	<p>Une fois que vous avez sélectionné un appareil, sélectionnez RELIER et appuyez sur OK pour intégrer l'appareil au réseau HDMI CEC.</p>
<p>PREMIÈRE INSTALLATION</p>	<p>Permet d'ouvrir le menu pour l'installation initiale.</p>	
<p>RESTAURER PAR DÉFAUT</p>	<p>Restaurez ici les réglages par défaut. Vous avez alors la possibilité de réinitialiser l'appareil ou la mémoire.</p>	
<p>MODE ECO</p>	<p>Activation/désactivation du mode Économie d'énergie : ARRÊT, BAS, MOYEN, HAUTE.</p>	
<p>ÉCONOMISEUR D'ÉCRAN</p>	<p>Appuyez sur OK pour sélectionner l'économiseur d'écran. Puis activez l'économiseur d'écran avec ▶ ou OK. Utilisez l'économiseur d'écran pour économiser de l'énergie p. ex. lorsque vous écoutez simplement la radio. Pour désactiver à nouveau l'économiseur d'écran, appuyez sur une touche quelconque de la télécommande.</p>	
<p>HBBTV</p>	<p>Choisissez le réglage MARCHE pour avoir la possibilité de consulter des contenus HbbTV via Internet. Ce service doit être disponible dans votre région.</p>	

PORTAIL	Choisissez le réglage MARCHE pour avoir la possibilité de consulter des contenus portail via Internet.
SOFTWARE VERSION	Affichage de la version logicielle actuelle.

8.3.5. Menu VERROUILLER

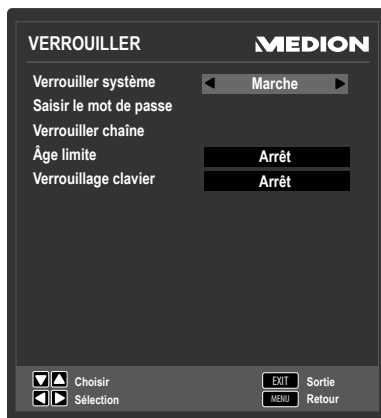

Option de menu	Réglage	
VERROUILLER SYSTÈME	Vous pouvez ici activer les réglages VERROUILLER CHAÎNE, ÂGE LIMITE et VERROUILLAGE CLAVIER . Saisissez alors le mot de passe. À la livraison : 0000 .	
SAISIR LE MOT DE PASSE	Un champ de saisie des mots de passe s'ouvre.	
	SAISIR L'ANCIEN MOT DE PASSE	Saisissez le mot de passe actuel à l'aide des touches numériques. À la livraison : 0000 .
	SAISIR LE NOUVEAU MOT DE PASSE	Saisissez ici un nouveau mot de passe à quatre chiffres.
	CONFIRMER LE MOT DE PASSE	Répétez le nouveau mot de passe. Le nouveau mot de passe est sauvegardé.

	 <p>REMARQUE ! Notez le nouveau mot de passe. Il ne sera pas réinitialisé lors de la restauration des réglages par défaut. Si vous deviez oublier le mot de passe, utilisez le code maître « 7948 ».</p>
VERROUILLER CHAÎNE	Définissez ici les chaînes à verrouiller. Les chaînes verrouillées sont signalées dans la liste des chaînes par un symbole de cadenas. Pour pouvoir regarder une chaîne verrouillée, le mot de passe doit être saisi.
ÂGE LIMITE	Vous pouvez ici sélectionner l'âge. Cette option est disponible uniquement en mode TV numérique.
VERROUILLAGE CLAVIER	Vous pouvez ici activer ou désactiver le verrouillage des touches pour les éléments de commande du téléviseur Smart. Le téléviseur Smart ne peut ensuite être commandé qu'avec la télécommande.

8.3.6. Liste de chaînes

Appuyez en mode TV sur la touche **OK** pour ouvrir la **LISTE DE CHAÎNES**. Vous disposez ici des options suivantes :

Touche	Option	Fonction
▲ ▼		Avec ces touches, vous pouvez vous déplacer vers le haut et le bas dans la liste de chaînes. Appuyez sur la touche OK pour passer à la chaîne actuellement sélectionnée.
Touche rouge [PRO-GRAM]	TROUVER	Cette option permet une recherche des chaînes via un clavier. Saisissez le nom de la chaîne recherchée en sélectionnant les caractères souhaités à l'aide des touches fléchées et en confirmant chaque fois avec OK . Dès que vous saisissez un caractère, toutes les chaînes commençant par ce caractère sont automatiquement affichées. Sélectionnez ensuite l'option OK et confirmez avec la touche OK . Appuyez encore une fois sur OK pour que l'appareil passe sur la première chaîne parmi celles trouvées.

Touche bleue [A-B]	TRIER	Cette option vous permet de définir comment les chaînes sont classées dans la liste. PAR DÉFAUT : les chaînes sont classées selon les spécifications par défaut. FRÉQUENCE : les chaînes sont classées par fréquence. NOM DE SERVICE : les chaînes sont classées par nom. NOM DE SATELLITE : les chaînes sont classées par nom de satellite.
Touche jaune [REPEAT]	SÉLECTION-NEZ LA LISTE	Les différentes listes de chaînes peuvent être affichées ici : DTV, RADIO, DONNÉES et ATV .
Touche verte [INTRO]	LISTE DE SATELLITES	Sélectionnez un satellite avec cette option. Seules les chaînes de ce satellite sont alors affichées dans la liste de chaînes. Pour afficher la liste de toutes les chaînes, sélectionnez l'option TOUS LES SATELLITES .
◀ ▶	PAGE SUIVANTE/PRÉC	Avec ces touches, vous pouvez vous déplacer par paliers de 10 à travers les différentes pages de la liste de chaînes.
OK	SÉLECTION	Vous confirmez votre choix avec cette touche.

9. Le mode média

Le port USB et la fonction DLNA sont commandés via le mode média.

9.1. Remarques pour l'utilisation d'appareils USB

- Il se peut que certains types particuliers d'appareils USB (lecteurs MP3, disques durs externes) ne soient pas compatibles avec ce téléviseur Smart.
- Raccordez directement l'appareil USB. N'utilisez pas de câble séparé pour éviter tout problème de compatibilité.
- Ne débranchez pas l'appareil USB en cours de lecture d'un fichier.
- Brancher et débrancher rapidement des appareils USB est dangereux. Nous vous déconseillons en particulier d'insérer et de retirer l'appareil USB plusieurs fois successivement à intervalles rapprochés. Vous pourriez causer des dommages physiques à l'appareil USB et, en particulier, au téléviseur Smart lui-même.

9.2. Passer du mode TV au mode média

9.2.1. Lecture de supports via le port USB

- ▶ Pour passer en mode de lecteur multimédia, appuyez sur la touche **MEDIA** ou ouvrez le menu **MÉDIA**.
- ▶ Puis sélectionnez l'option **MÉDIA** pour la lecture de supports USB. Confirmez votre choix avec la touche **OK**.
- ▶ Pour repasser en mode TV, appuyez sur la touche **EXIT**.

9.2.2. Lecture de supports via DLNA

- ▶ Pour passer en mode de lecteur multimédia, appuyez sur la touche **MEDIA** ou ouvrez le menu **MÉDIA**.
- ▶ Puis sélectionnez l'option **DLNA** pour la lecture de supports DLNA. Confirmez votre choix avec la touche **OK**.
- ▶ Pour repasser en mode TV, appuyez sur la touche **EXIT**.

Téléchargement du logiciel DLNA

Vous pouvez télécharger un logiciel DLNA gratuit sous le lien <http://www.nero.com/mediahome-tv>.

Installez le logiciel DLNA sur votre PC, ordinateur portable ou un appareil multimédia similaire pour pouvoir accéder facilement sur le téléviseur Smart à tous vos fichiers photo, audio et vidéo via le réseau.



REMARQUE !

Remarque importante : en raison du grand nombre de logiciels DLNA disponibles, la lecture de tous les formats multimédia ne peut pas être garantie.

9.3. Système de menus média

Dès que vous avez raccordé un support de données USB au téléviseur ou que vous avez ouvert la fonction DLNA, vous pouvez en mode média choisir parmi 4 types de support :

- **FILM** – pour la lecture de fichiers vidéo
- **PHOTO** – pour la lecture de fichiers photo
- **MUSIQUE** – pour la lecture de fichiers audio
- **TEXTE** (uniquement avec la lecture de supports USB) – pour l'affichage de textes (*.txt)

Selon l'option sélectionnée, vous disposez de différentes fonctions. Celles-ci sont affichées dans la partie inférieure de l'écran.

Dans le menu des supports correspondants **FILM**, **MUSIQUE**, **PHOTO**, **TEXTE**, vous pouvez alors sélectionner des fichiers et les supprimer avec la touche rouge. Avec la touche verte, vous pouvez copier des fichiers puis les coller à un autre endroit avec la touche jaune.

Pour quitter le navigateur de médias, appuyez sur la touche **EXIT**.

9.4. Visionner des vidéos

Si vous sélectionnez **FILM** dans le menu principal, la liste des appareils avec les supports de données USB ou réseaux disponibles est tout d'abord affichée. Sélectionnez le support souhaité avec ▲ ▼ et appuyez sur **OK**. Les fichiers vidéo disponibles sont ensuite filtrés et affichés à l'écran.



- ▶ Si plusieurs dossiers se trouvent sur le support de données, sélectionnez tout d'abord le dossier souhaité avec ◀ ▶ ▲ ▼ et ouvrez-le avec **OK**.
- ▶ Sélectionnez la vidéo souhaitée avec ◀ ▶ ▲ ▼ pour la regarder. Appuyez sur **OK** pour lancer la vidéo.
- ▶ La touche **MENU** vous permet de sélectionner d'autres options. Confirmez une option chaque fois avec **OK**.
 - **PRÉCÉDENT/PROCHAIN** : afficher la vidéo précédente/suivante
 - **LECTUR/PAUSE** : lancer/interrompre la lecture de la vidéo
 - **STOP** : arrêter la lecture de la vidéo
 - **REV/FF²** : avance/retour rapide
 - **RALENTI³** : affichage au ralenti
 - **RÉPÉTER** : déterminez si les vidéos doivent être répétées
 - **AB-RÉPÉTITIO³** : répéter une certaine partie de la vidéo
 - **HORAIRE²** : démarrer la vidéo à un certain endroit
 - **ZOOM+/-²** : agrandir/réduire la taille de l'image affichée
 - **DÉPLACER** : si vous avez auparavant agrandi l'affichage avec la fonction Zoom, vous pouvez sélectionner les zones non visibles avec les touches directionnelles ◀ ▶ ▲ ▼
 - **PLAY LIST** : afficher la liste de lecture des vidéos
 - **INFO** : afficher les informations sur la vidéo à l'écran
- ▶ Pour la lecture des fichiers, vous pouvez en outre utiliser les touches Média de la télécommande.
- ▶ Appuyez sur la touche **EXIT** pour revenir au menu précédent.

² DLNA : pas disponible avec tous les formats de fichier.

³ Fonction non disponible avec DLNA.

9.5. Écouter de la musique

Si vous sélectionnez **MUSIQUE** dans le menu principal, la liste des appareils avec les supports de données USB ou réseaux disponibles est tout d'abord affichée. Sélectionnez le support souhaité avec ▲ ▼ et appuyez sur **OK**. Les fichiers audio disponibles sont ensuite filtrés et affichés à l'écran.



- ▶ Si plusieurs dossiers se trouvent sur le support de données, sélectionnez tout d'abord le dossier souhaité avec ◀ ▶ ▲ ▼ et ouvrez-le avec **OK**.
- ▶ Avec ◀ ▶ ▲ ▼, sélectionnez le morceau de musique de votre choix pour l'écouter. Appuyez sur **OK** pour lancer la lecture.
- ▶ La touche **MENU** vous permet de sélectionner d'autres options. Confirmez une option chaque fois avec **OK**.
 - **PRÉCÉDENT/PROCHAIN** : lire le titre précédent/suivant
 - **LECTUR/PAUSE** : lancer/interrompre la lecture du titre
 - **STOP** : arrêter la lecture du titre
 - **REV/FF²** : avance/retour rapide
 - **RÉPÉTER** : répéter le titre
 - **PLAY LIST** : afficher la liste de lecture des fichiers musicaux
 - **INFO** : afficher les informations sur le titre à l'écran
- ▶ Pour la lecture des fichiers, vous pouvez en outre utiliser les touches Média de la télécommande.
- ▶ Appuyez sur la touche **EXIT** pour revenir au menu précédent.

9.6. Afficher des photos

Si vous sélectionnez **PHOTO** dans le menu principal, la liste des appareils avec les supports de données USB ou réseaux disponibles est tout d'abord affichée. Sélectionnez le support souhaité avec ▲ ▼ et appuyez sur **OK**. Les fichiers photo disponibles sont ensuite filtrés et affichés à l'écran.

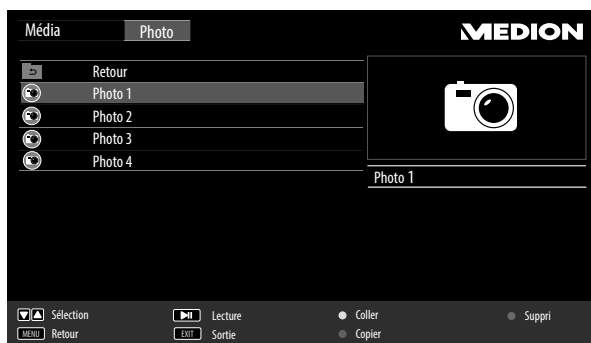

- ▶ Si plusieurs dossiers se trouvent sur le support de données, sélectionnez tout d'abord le dossier souhaité avec ◀ ▶ ▲ ▼ et ouvrez-le avec **OK**.
- ▶ Sélectionnez la photo souhaitée avec ◀ ▶ ▲ ▼ pour l'afficher. Appuyez sur **OK** pour afficher la photo.
- ▶ La touche **MENU** vous permet de sélectionner d'autres options. Confirmez une option chaque fois avec **OK**.
 - **PRÉCÉDENT/PROCHAIN** : afficher la photo précédente/suivante
 - **LECTUR/PAUSE** : lancer/interrompre le diaporama de toutes les photos
 - **STOP** : arrêter la lecture du diaporama
 - **TOURNER-/+** : faire pivoter la photo sélectionnée de 90 degrés dans le sens (anti)horaire
 - **ZOOM+/-** : agrandir/réduire la taille de l'image affichée
 - **DÉPLACER** : si vous avez auparavant agrandi l'affichage avec la fonction Zoom, vous pouvez sélectionner les zones non visibles avec les touches directionnelles ◀ ▶ ▲ ▼
 - **RÉPÉTER** : répéter le diaporama
 - **BGM** : activer/désactiver la musique de fond
 - **PLAY LIST** : afficher la liste de lecture des photos
 - **INFO** : afficher les informations sur la photo à l'écran
- ▶ Pour la lecture des fichiers, vous pouvez en outre utiliser les touches Média de la télécommande.
- ▶ Appuyez sur la touche **EXIT** pour revenir au menu précédent.

9.7. Lire du texte

Si vous sélectionnez **TEXTE** dans le menu principal (uniquement avec lecture de supports USB), les fichiers disponibles sont filtrés et affichés à l'écran.



- ▶ Si plusieurs dossiers se trouvent sur le support de données, sélectionnez tout d'abord le dossier souhaité avec ◀ ▶ ▲ ▼ et ouvrez-le avec **OK**.
- ▶ Sélectionnez le texte souhaité avec ◀ ▶ ▲ ▼ pour l'afficher. Appuyez sur **OK** pour afficher le texte.
- ▶ La touche **MENU** vous permet de sélectionner d'autres options. Confirmez une option chaque fois avec **OK**.
 - **PRÉCÉDENT/PROCHAIN** : afficher le fichier texte précédent/suivant
 - **STOP** : stopper l'affichage
 - **ALLER À LA** : sauter à une page précise du texte
 - **BGM** : activer/désactiver la musique de fond
 - **PLAY LIST** : afficher la liste de lecture des fichiers texte
 - **INFO** : afficher les informations sur le fichier texte à l'écran
- ▶ Pour la lecture des fichiers, vous pouvez en outre utiliser les touches Média de la télécommande.
- ▶ Appuyez sur la touche **EXIT** pour revenir au menu précédent.

10. EPG – Guide des programmes

La touche **EPG** vous permet d'ouvrir le « guide électronique des programmes ». Vous pouvez voir dans le tableau l'émission actuelle et la prochaine émission pour les chaînes disponibles.

- ▶ Appuyez sur la touche **EPG** pour ouvrir le guide des programmes.
- ▶ Sélectionnez une chaîne avec ◀ ▶ .
- ▶ Passez à la barre de date avec ▼ et sélectionnez un jour avec ◀ ▶ .
- ▶ Faites défiler les émissions avec ▲ ▼ ou ◀ ▶ .



REMARQUE !

Les informations affichées sur les programmes sont établies par les chaînes elles-mêmes. Si aucune information n'est disponible concernant un programme, il ne s'agit pas d'un défaut de votre téléviseur Smart.

Le tableau suivant présente les options disponibles pour le **GUIDE DES PROGRAMMES**.

Touche	Option	Fonction
Touche verte [INTRO]	INFO	Permet d'afficher un descriptif détaillé de l'émission sélectionnée (si disponible). Appuyez une nouvelle fois sur la touche pour masquer ce descriptif.
Touche jaune [REPEAT]	CALENDRIER	Affiche la liste des émissions qui ont été programmées avec la fonction de rappel. Pour programmer un rappel, voir point suivant. Avec la touche rouge [PROGRAM], vous pouvez supprimer une émission de la programmation.
Touche bleue [A-B]	RAPPEL	Ajoute l'émission sélectionnée à la programmation. Dès que l'heure programmée est atteinte, l'appareil passe automatiquement à l'émission programmée. Un rappel de l'émission en cours n'est pas possible.
▲ ▼	SÉLECTION	Les touches directionnelles permettent de se déplacer à l'intérieur du guide des programmes.
◀ ▶	AJUSTER	Faire défiler les émissions ou sélectionner chaîne/jour.
OK	OK	Confirmez la sélection ou le réglage.

11. Portail multimédia

La touche Internet  vous permet d'accéder au portail multimédia. Vous pouvez y choisir des applications (Apps) préinstallées vous permettant d'accéder à des informations, des réseaux sociaux, des jeux, des achats et bien plus encore. Cette fonction nécessite une connexion Internet.

Faites défiler les différentes applications à l'aide des touches directionnelles ◀ ▶, ▲ et ▼ et confirmez votre choix en appuyant sur la touche **OK**.

REMARQUE !



Veillez noter que le navigateur du portail multimédia n'est chargé et prêt à fonctionner qu'au bout d'une minute environ après l'allumage du téléviseur.



- ▶ Après avoir appuyé sur la touche Internet , sélectionnez la langue souhaitée.

Vous voyez ensuite apparaître la page d'accueil du portail multimédia, où une présélection de certaines applications vous est affichée. Vous pouvez sélectionner ici les options suivantes :

Touche rouge [PROGRAM]	CONNEXION	Vous pouvez ici vous enregistrer comme nouvel utilisateur. Vous pouvez en alternative utiliser le site Internet medion.fxmconnect.com .
----------------------------------	------------------	--

Touche verte [INTRO]	AJOUTER FAVORI	Appuyez sur la touche verte pour ajouter à vos favoris l'application actuellement sélectionnée.  REMARQUE ! Vous ne pouvez sélectionner cette fonction que si vous vous êtes enregistré auparavant comme utilisateur sous CONNEXION .
Touche jaune [REPEAT]	PARAMÈTRES	Vous pouvez ici déterminer de quelles zones linguistiques les applications doivent être sélectionnées. Vous pouvez en plus réinitialiser le portail de manière à ce que la page d'accueil du portail à la livraison de l'appareil soit de nouveau affichée.
Touche bleue [A-B]	AIDE	Vous trouvez ici une aide pour l'utilisation du portail multimédia.

- ▶ La touche Internet  (ou la touche **MENU**) vous permet de revenir à tout moment à la page d'accueil à partir de l'application actuellement sélectionnée. Appuyez sur la touche **EXIT** pour quitter le portail multimédia et passer en mode TV normal.

12. Système HbbTV

Le système HbbTV (Hybrid Broadcast Broadband TV) permet de combiner les contenus radio et Internet, qui sont habituellement affichés à l'aide de la touche rouge de la télécommande.

Les services HbbTV englobent les chaînes de radio/télévision classiques, la télévision de rattrapage (Catch-Up TV), la vidéo à la demande (VOD), le guide électronique des programmes (EPG), la publicité interactive, la personnalisation, les sondages, les jeux, les réseaux sociaux et les autres applications multimédia.

Les applications HbbTV ne sont accessibles que si l'émetteur radio diffuse ces signaux et que le téléviseur dispose d'une connexion Internet. Leur contenu ainsi que leur utilisation varient en fonction du programme et de l'émetteur.

Une notification s'affiche brièvement sur l'écran pour indiquer si l'émetteur propose des applications HbbTV. La forme et la position exactes de cette notification sont définies par les différentes applications. Appuyez sur la touche rouge pour ouvrir et fermer les pages de l'application. La navigation dans les applications s'effectue à l'aide des touches de couleur de la télécommande et varie en fonction du programme et de l'émission. Veuillez tenir compte des messages affichés dans les applications.



REMARQUE !

Afin d'éviter tout dysfonctionnement éventuel, ne connectez pas votre téléviseur simultanément à un réseau câblé et via WiFi.

13. Internet

La fonction « Navigateur Open » est une application du portail multimédia et vous permet d'accéder à l'Internet. Lorsque vous l'affichez, vous y voyez des sites Web prédéfinis et leurs logos, auxquels vous pouvez accéder directement. Vous pouvez naviguer à travers les options avec les touches fléchées ◀ ▶ de la télécommande et confirmer une sélection avec **OK**. Avec la fonction Clavier, vous pouvez saisir directement des adresses URL ou, si la fonction de recherche est activée, accéder à des sites Web avec des mots-clés. Confirmez votre saisie avec la touche ← du clavier et fermez la fonction Clavier avec la touche ▼. Vous disposez des options supplémentaires suivantes :

Touche rouge [PROGRAM]	ZOOM +	Agrandir l'affichage.
Touche verte [INTRO]	ZOOM -	Rapetisser l'affichage.
Touche jaune [REPEAT]	METRE À JOUR	La page Internet actuellement sélectionnée est actualisée.
Touche bleue [A-B]	MAISON	Retour à la page d'accueil du navigateur Internet.
▲ ▼	ROULEAU	Ces touches vous permettent de faire défiler l'écran vers le haut et le bas. La flèche du curseur doit pour cela se trouver tout en haut ou tout en bas de l'écran.
MENU	RETOUR	Revenir un niveau en arrière dans la navigation Internet.
	SORTIE	Quitter le navigateur Internet et ouvrir la page d'accueil du portail multimédia.

REMARQUE !



Veillez noter que les sites Internet avec des contenus flash ne sont pas supportés par le navigateur Open. Aucun téléchargement n'est non plus possible.

14. Protection des données avec le téléviseur Smart MEDION®

Votre téléviseur Smart compatible Internet dispose de fonctions de service Internet (HbbTV, portail et Open Browsing). Ces fonctions vous permettent d'accéder à des services, contenus, logiciels et produits de tiers sur Internet. Vous avez en plus accès à des contenus Internet libres. Votre appareil vérifie automatiquement par ce biais si une nouvelle version logicielle est disponible pour votre appareil. À la suite de quoi votre appareil envoie l'adresse IP, la version logicielle et l'adresse MAC, ces données étant nécessaires pour garantir le service de mise à jour logicielle.

Selon le fournisseur, l'accès aux applications sur le portail ou via HbbTV peut impliquer un enregistrement, la création d'un compte utilisateur et/ou le paiement d'une taxe. Pour l'enregistrement, il est possible que vous deviez mettre des données personnelles à disposition et choisir une fois un mot de passe confidentiel. Veuillez vérifier auparavant les termes de confidentialité du fournisseur correspondant.

MEDION® n'accorde aucune garantie assurant que le HbbTV, le portail ou un quelconque service remplira les exigences de l'utilisateur ou que l'utilisation du service sera sans restrictions et en particulier ininterrompue, possible au moment voulu, sûre et exempte d'erreurs.

MEDION® n'accorde aucune garantie concernant les informations et contenus auxquels l'utilisateur accède via HbbTV, le portail ou le réseau Internet ouvert ainsi que leur utilisation et leur fiabilité. Des garanties spécifiques vous ont été accordées lors de l'achat de votre téléviseur Smart. Ces garanties, y compris les clauses d'exonération qu'elles comportent, restent applicables.

En cas d'autres questions concernant la protection des données lors de l'utilisation de votre téléviseur Smart, veuillez vous rendre sur **www.medion.com** et contacter MEDION® à la rubrique « Contact ».

15. Le mode DVD

Le lecteur de DVD intégré se commande via le mode DVD.

15.1. Passer du mode TV au mode DVD

- ▶ Appuyez sur la touche **INPUT** pour ouvrir la liste de sélection des sources.
- ▶ Avec les touches directionnelles ▼ ▲, allez sur **DVD**.
- ▶ Confirmez votre choix avec la touche **OK**.
- ▶ Pour revenir en mode TV, répétez l'opération et sélectionnez, à la place de **DVD**, l'option **ANTENNA**, **CÂBLE** ou **SATELLITE**, selon le signal d'antenne capté.

15.2. Insertion d'un DVD



REMARQUE !

Le lecteur de DVD intégré est compatible uniquement avec les disques d'un diamètre de 12 cm. Pour éviter tout dommage du lecteur de DVD, n'y insérez pas de disques d'un diamètre inférieur ou supérieur. La face imprimée du DVD doit être dirigée vers l'arrière (face arrière du téléviseur Smart).

Pour que vous puissiez insérer un DVD dans le lecteur de DVD, le téléviseur Smart doit être réglé sur le mode DVD.

- ▶ Insérez le DVD avec la face imprimée vers l'arrière dans le lecteur DVD. Si le téléviseur Smart est réglé sur le mode DVD, le DVD est automatiquement reconnu et rentré dans le lecteur. L'écran affiche la mention **CHARGER** suivie de **LIRE**. Normalement, la lecture démarre alors automatiquement.



REMARQUE !

Dans certains cas, il peut être nécessaire de démarrer manuellement la lecture. Appuyez pour cela sur la touche ▶ II.

15.3. Fonctions des touches

15.3.1. Information spéciale affichée à l'écran



Si vous sélectionnez une fonction qui n'est pas prise en charge sur le support inséré ou ne peut pas être affichée dans le mode actuel, le symbole de non-validité ci-contre apparaît à l'écran. Ce symbole disparaît au bout de quelques secondes.

15.3.2. Lecture

- ▶ Appuyez sur la touche ▶ II pour lancer ou interrompre la lecture. Pour reprendre la lecture, appuyez de nouveau sur la touche ▶ II.

15.3.3. Arrêt

- ▶ Appuyez une fois sur ■ pour arrêter la lecture. Dans ce mode, vous pouvez reprendre la lecture là où vous l'aviez arrêtée avec ▶.
- ▶ Appuyez une seconde fois sur ■ pour arrêter définitivement la lecture du DVD. L'appareil se trouve alors en mode Arrêt.

15.3.4. Skip

- ▶ Appuyez en cours de lecture sur la touche ◀◀ ou ▶▶ pour reculer ou avancer (sur les DVD : de chapitre en chapitre ; sinon : de titre en titre).



REMARQUE !

Veillez noter que sur la plupart des DVD, vous ne pouvez pas sauter les titres/chapitres se trouvant avant le début du film à proprement parler (informations relatives à la licence).

15.3.5. Avance/retour rapide

- ▶ Appuyez en cours de lecture sur la touche ◀◀ ou ▶▶ pour lancer une avance ou un retour rapide. En appuyant plusieurs fois sur la touche, vous augmentez la vitesse : 2x > 4x > 8x > 16x > 32x. En appuyant une nouvelle fois sur la touche ou avec ▶, vous repassez à la vitesse de lecture normale.

15.3.6. GOTO (recherche directe)

Avec la touche **GOTO**, vous pouvez passer directement à un chapitre, un titre ou un passage. La sélection change à chaque fois que la touche est actionnée. La lecture commence à l'endroit choisi.

- ▶ Vous pouvez aussi saisir un titre directement avec les touches numériques, sans appuyer auparavant sur **GOTO**. La lecture commence directement à l'endroit choisi.

15.3.7. DVD

- ▶ Appuyer une fois sur **GOTO** : saisissez un chapitre souhaité à l'intérieur du titre.
- ▶ Appuyer deux fois sur **GOTO** : saisissez le passage souhaité à l'intérieur du titre au format H:MM:SS.
- ▶ Appuyer trois fois sur **GOTO** : saisissez le passage souhaité à l'intérieur du chapitre au format H:MM:SS.

15.3.8. CD audio/VCD

- ▶ Appuyer une fois sur **GOTO** : **DISC GO TO** – saisissez le passage souhaité sur le CD au format MM:SS.
- ▶ Appuyer deux fois sur **GOTO** : **TRACK GO TO** – saisissez le passage souhaité à l'intérieur du titre au format MM:SS.
- ▶ Appuyer trois fois sur **GOTO** : **SELECT TRACK** – saisissez le numéro de la piste souhaitée.
- ▶ Vous pouvez aussi saisir directement le numéro de la piste, sans appuyer sur la touche **GOTO**.

15.3.9. MP3/WMA

- ▶ Appuyer une fois sur **GOTO** : saisissez le titre souhaité (trois chiffres ; mettre le cas échéant « 0 » ou « 00 » devant).
- ▶ Vous pouvez aussi saisir directement le numéro du titre, sans appuyer sur la touche **GOTO**.
- ▶ Appuyer deux fois sur **GOTO** : saisissez le passage souhaité à l'intérieur du titre au format MM:SS.

15.3.10. Xvid

- ▶ Appuyer une fois sur **GOTO** : saisissez le titre souhaité.
- ▶ Appuyer deux fois sur **GOTO** : saisissez le passage souhaité à l'intérieur du titre.

15.3.11. D.DISP (affichage du temps de lecture)

En cours de lecture, vous pouvez afficher successivement le temps de lecture écoulé et la durée restante en appuyant plusieurs fois sur la touche **D.DISP**. À chaque pression de la touche, une information correspondante s'affiche :

DVD : **TITRE ÉCOULÉ > TITRE RESTANT > CHAPITRE ÉCOULÉ > CHAPITRE RESTANT > AFFICHAGE ARRÊT**

CD/VCD/Xvid : **TEMPS ÉCOULÉ > TEMPS RESTANT > TEMPS TOTAL ÉCOULÉ > TEMPT TOTAL RESTANT**

MP3/WMA : indique l'état de la lecture et le niveau du volume.

15.3.12. REPEAT (répétition)

Appuyez sur la touche jaune [REPEAT] en cours de lecture. Le symbole de répétition s'affiche et, à chaque pression de touche, le passage à répéter (la mention disparaît au bout de quelques secondes) :

DVD : **CHAPITRE > TITRE > TOTALE**

CD audio : **TRACK > TOTALE**

MP3/WMA/VCD : **RÉPÉTITION UN > RÉPÉTITION DOSSIER**

15.3.13. PROGRAM (ordre de lecture)

La fonction de programmation vous permet de lire jusqu'à 20 chapitres (DVD) ou titres (audio) dans un ordre défini par vous-même.

Aucune programmation n'est possible avec les supports MP3.

Pour programmer l'ordre de votre choix :

- ▶ Appuyez sur la touche rouge **PROGRAM**. Un tableau des emplacements de programme apparaît à l'écran. Le nombre de titres est indiqué dans l'en-tête du tableau.
- ▶ À l'aide des touches numériques de la télécommande, saisissez le titre souhaité (**TT**) pour l'emplacement de programme **01**. Faites précéder les numéros à un chiffre d'un **0**.
- ▶ Avec les DVD, saisissez à présent également le chapitre souhaité (**CH**).

Le curseur saute à l'emplacement de programme **02**.

Attribuez d'autres numéros à votre convenance.

Démarrer la liste

- ▶ Dès que le premier emplacement de programme a été entré, l'option « Démarrer » apparaît en bas du menu.
- ▶ À l'aide des touches fléchées, placez le curseur sur l'option Démarrer et appuyez sur **OK**. La liste programmée démarre. Avec la touche rouge **PROGRAM**, vous pouvez afficher à nouveau la liste.
- ▶ Appuyez en cours de lecture deux fois sur ■ **STOP** pour supprimer la liste.

15.3.14. INTRO (lecture du début de chaque titre/ chapitre)

La fonction INTRO vous permet de lire le début d'un titre/chapitre puis de le sélectionner :

- ▶ Appuyez sur la touche verte **INTRO**.

CD audio

Vous voyez apparaître à l'écran la mention « **BALAYAGE** ». Toutes les pistes sont alors lues dans l'ordre pendant 6 secondes. La lecture normale démarre ensuite avec la piste 01.

DVD

Sélectionnez l'une des options suivantes :

RÉSUMÉ TITRE

Dans les vignettes, tous les titres contenus sur le DVD sont lus pendant env. 3 secondes. 6 images sont respectivement affichées.

RÉSUMÉ CHAPITRE

Dans les vignettes, tous les chapitres du titre actuel sont lus pendant env. 3 secondes. 6 fenêtres sont respectivement affichées.

INTERVALLE TITRE

Les titres du DVD sont répartis en intervalles de 10 minutes et affichés dans des vignettes. 6 fenêtres sont respectivement affichées.

INTERVALLE CHAPITRE

Le chapitre actuel est affiché dans une vignette.



REMARQUE !

Si aucun titre n'a encore été démarré, lorsque vous appuyez sur la touche **INTRO**, seule l'option « **RÉSUMÉ TITRE** » s'affiche.

Une fois que vous avez sélectionné une option, procédez comme suit :

- ▶ Avec les touches **⏮/⏭**, vous pouvez passer aux 6 vignettes suivantes/précédentes.
- ▶ Les touches numériques **0-9** vous permettent d'afficher directement la vignette souhaitée.
- ▶ Appuyez ensuite sur **OK** pour lancer la lecture.

CD vidéo

Sélectionnez l'une des options suivantes :

TRACK DIGEST

Dans les vignettes, tous les fichiers contenus sur le CD sont lus pendant env. 3 secondes. 6 images sont respectivement affichées.

DISC INTERVAL

Tous les titres du CD sont répartis en intervalles de 10 minutes et affichés dans des vignettes. 6 fenêtres sont respectivement affichées.

15.3.15. A-B (répétition A-B)

Avec la répétition A-B, vous pouvez définir le début et la fin d'un passage de votre choix et le répéter :

- ▶ Appuyez sur la touche bleue **A-B** pour définir le début A du passage que vous voulez répéter. « **↻ A** » s'affiche sur l'écran.
- ▶ Appuyez de nouveau sur la touche bleue **A-B** pour définir la fin du passage à répéter B. « **↻ AB** » s'affiche. Le passage de A à B est alors répété en boucle.
- ▶ Pour désactiver la fonction de répétition AB, appuyez une troisième fois sur la touche **A-B**.

15.3.16. LANG (réglage audio (langue))

- ▶ Appuyez plusieurs fois sur **LANG** pour sélectionner un autre réglage audio figurant sur le DVD (son à 2 canaux ou son 5.1) ou la langue des dialogues. La modification s'effectue immédiatement, sans que vous ayez besoin de la confirmer.



REMARQUE !

Notez que certains DVD n'offrent pas cette fonction.

15.3.17. Afficher les menus des DVD

Les touches **TITLE** et **D.MENU** vous permettent d'afficher les menus mémorisés sur le DVD.

La touche **D.MENU** affiche généralement le menu principal et la touche **TITLE**, le menu des titres. Utilisez les touches fléchées pour vous placer sur les options des menus du DVD. Confirmez chaque sélection avec **OK**.



REMARQUE !

Veuillez noter que les menus affichés à l'écran varient selon le DVD.

15.4. Navigation sur des supports de données MP3 et JPEG

Sur les supports de données MP3 et JPEG, les titres musicaux et les photos peuvent être regroupés dans des dossiers comme sur un support de données.

- ▶ Insérez un support de lecture contenant des données MP3 ou JPEG. Vous voyez apparaître sur l'écran un menu avec le niveau supérieur de la structure des dossiers.

Si le support de données contient des dossiers, ceux-ci apparaissent les uns en dessous des autres.

Un titre MP3 est affiché avec un symbole MP3.

La surface du dossier activé ou du fichier activé est sur fond orange. Dans la ligne supérieure, vous voyez le nombre total de titres contenus dans le dossier.

- ▶ Placez-vous avec les touches fléchées ▲ ▼ sur un des dossiers et confirmez avec **OK**.
S'il existe d'autres sous-dossiers, ceux-ci s'ouvrent également. Dans ce cas, vous pouvez revenir au menu précédent avec la touche fléchée gauche ◀ ou avec l'option de menu supérieure.
- ▶ Pour écouter un titre ou regarder une photo, sélectionnez le fichier correspondant et confirmez avec ▶ || (**PLAY**) ou **OK**.

15.4.1. Photos JPEG

Avec les photos JPEG, une prévisualisation apparaît à droite du menu.

- ▶ Sélectionnez une photo et confirmez avec **OK** pour l'afficher en grand. Toutes les photos du dossier activé sont affichées l'une après l'autre à partir de la photo sélectionnée (« diaporama »).
- ▶ Appuyez en cours de lecture sur les touches fléchées ◀ ▶ pour pivoter la photo.

Attention : il est possible que des photos très grandes ne puissent pas être représentées.

15.5. Menu SETUP en mode DVD

- ▶ Appuyez en mode DVD sur la touche **SETUP**. La page principale du menu **SETUP** apparaît sur l'écran. Les menus suivants sont activés en mode DVD :
 - **RÉGLAGES PRINCIPAUX**
 - **RÉGLAGES AUDIO**
 - **RÉGLAGES DIGITAL**
 - **PRÉFÉRENCES**

15.5.1. Naviguer dans les menus

- ▶ Vous pouvez naviguer entre les menus avec ◀ ▶ . Le menu activé est sur fond orange. Avec ▲ ▼ , vous pouvez marquer les options de menu : vous voyez alors apparaître à droite les options pouvant être sélectionnées. L'option de menu sélectionnée est sur fond vert et le réglage activé, sur fond marron.
- ▶ Pour modifier un réglage, placez-vous à droite avec ▶ et sélectionnez une autre option avec ▲ ▼ . Confirmez avec **OK**.
- ▶ ◀ vous permet d'accéder à la sélection de menu supérieure.
- ▶ Avec **SETUP**, vous pouvez quitter à tout moment le menu **SETUP**.
- ▶ Vous ne pouvez pas ouvrir le menu **SETUP** en cours de lecture. Arrêtez le cas échéant la lecture en appuyant 2x sur ■ (**STOP**).

15.5.2. Menu : Réglages Principaux

MODE AFFICH. TV

Réglez ici l'appareil sur le format d'affichage du téléviseur.

4:3 PAN SCAN : sélection pour les téléviseurs au format 4:3. Avec ce format, les films au format 16:9 sont affichés normalement au niveau de leur hauteur, mais sont coupés sur les côtés.

4:3 LETTER BOX : sélection pour les téléviseurs au format 4:3. Le format Letterbox réduit le format 16:9 à la largeur de l'écran.

16:9 : sélection pour les téléviseurs au format 16:9.

LANG. AFFICHAGE

Vous pouvez définir ici la langue de l'OSD (« On Screen Display »), c'est-à-dire la langue des menus de l'appareil.

Lorsque vous sélectionnez une langue, le menu s'adapte immédiatement.

DERNIÈRE MÉMOIRE

Avec cette fonction, le lecteur de DVD mémorise l'endroit auquel la lecture du dernier DVD inséré a été arrêtée. Si vous remettez le même DVD dans l'appareil, la lecture reprend à cet endroit. L'endroit où le dernier DVD a été arrêté reste aussi conservé si vous éteignez l'appareil.

15.5.3. Menu : Réglages Audio

Sélectionnez l'option de menu **RÉGLAGES AUDIO** pour régler le mode sonore.

DOWNMIX

Si vous utilisez la sortie analogique, vous pouvez procéder aux réglages correspondants dans ce menu.

G / D : sélectionnez ce réglage si vous voulez restituer un son surround.

STEREO : le son est en stéréo. Sélectionnez ce réglage si le son est seulement restitué sur deux haut-parleurs.

15.5.4. Menu : Réglages Digital

MONO DOUBLE

Choisissez ici parmi 4 sorties audio différentes.

DYNAMIQUE

Le format sonore Dolby Digital permet un réglage dynamique de l'amplitude entre les passages sonores et les passages à faible volume selon une échelle à neuf degrés allant de **ARRÊT** à **PLEIN**.

ARRÊT : le son n'est pas modifié, c.-à-d. que les passages sonores et les graves seront très forts et les passages à faible volume, très bas (son « cinéma »). Ce réglage ne doit être sélectionné que si vous ne risquez pas de déranger d'autres personnes.

PLEIN : les différences d'amplitude sonore sont minimisées, c.-à-d. que les passages sonores seront moins forts et les passages à faible volume, moins bas. Ce réglage est p. ex. recommandé la nuit.

- ▶ Pour modifier le réglage, déplacez-vous avec ▶ dans l'échelle de droite et sélectionnez la valeur souhaitée avec ▼ ou ▲. Confirmez avec **OK**.

15.5.5. Menu : Préférences

TYPE TV

Sélectionnez ici la norme de votre téléviseur :

PAL : norme courante dans de nombreux pays européens.

AUTO : sélection automatique de la norme.

NTSC : norme courante en Amérique du Nord.

LANGUE AUDIO

Vous préréglez ici la piste audio standard du DVD, à condition que le DVD comporte plusieurs pistes audio.

SOUS-TITRES

Vous pouvez ici préréglér la langue standard pour les sous-titres mémorisés sur le DVD, à condition que le DVD propose un sous-titrage.

LANG. MENU DISQ.

Sélectionnez ici la langue des menus figurant sur le DVD (si disponible sur le disque).

PARENTAL

Vous pouvez déterminer ici les catégories de DVD dont la lecture est autorisée sur cet appareil (contrôle parental).

Certains DVD et CD sont codés avec les signaux de chiffrement des catégories d'autorisation établies par la Motion Picture Association. Ces catégories sont au nombre de huit :

1 ENFANT : convient également aux petits enfants

2 G : pour tous les groupes d'âge

3 PG : recommandé à partir de 6 ans avec surveillance parentale

4 PG13 : recommandé à partir de 12 ans

5 PGR : recommandé à partir de 16 ans avec surveillance parentale

6 R : interdit aux moins de 16 ans

7 NC17 : interdit aux moins de 18 ans

8 ADULTES : pour adultes uniquement

Si un DVD est par exemple codé selon la catégorie 7 (Interdit aux moins de 18 ans) ou 8 (**ADULTES**) et si vous avez activé une catégorie d'autorisation comprise entre 1 et 6, un avertissement apparaît à l'écran et vous devez saisir le mot de passe. Il arrive également que seules certaines parties d'un DVD – autrement dit certaines séquences d'un film – soient codées selon une ou plusieurs catégories.

MOT DE PASSE

Vous pouvez ici modifier ou configurer le mot de passe pour l'activation et la modification de la catégorie d'autorisation.

▶ Confirmez l'option « Modifier » avec **OK**.

ANCIEN MDP : saisissez ici avec les touches numériques de la télécommande le mot de passe actuel. Ce mot de passe est composé de quatre chiffres. Si vous n'avez pas encore défini de mot de passe, le mot de passe par défaut est **0000**. Si le mot de passe indiqué est correct, le champ de saisie suivant est activé.

NOUVEAU MDP : saisissez ici à l'aide des touches numériques de la télécommande un nombre à quatre chiffres. Le marquage passe au champ suivant.

CONFIRMER MDP : saisissez à nouveau le nombre à quatre chiffres.

▶ Appuyez sur **OK** pour confirmer le nouveau mot de passe.

Si vous avez oublié le nouveau mot de passe, saisissez le code maître **7948**.

PAR DÉFAUT

▶ Confirmez « Réinitialiser » deux fois avec **OK** pour restaurer les réglages par défaut sur l'appareil.



REMARQUE !

Veillez noter qu'un mot de passe modifié n'est pas réinitialisé !

16. Dépannage rapide

Les dysfonctionnements ont parfois des causes banales, mais peuvent aussi résulter de composants défectueux. Vous trouverez ci-après un petit guide destiné à vous aider à solutionner certains problèmes.

Si les solutions proposées ne donnent aucun résultat, nous vous aiderons volontiers. Il vous suffit de nous téléphoner !

Erreur	Solution
Aucune image ne s'affiche et il n'y a pas de son.	<ul style="list-style-type: none">• Vérifiez que le cordon d'alimentation est bien branché sur la prise et sur l'appareil.• Vérifiez si la réception du signal est bien réglée sur TV.• Vérifiez si l'interrupteur d'alimentation est allumé.
Aucune image n'apparaît. Aucune image ne s'affiche depuis la source AV.	<ul style="list-style-type: none">• Vérifiez si le contraste et la luminosité sont bien réglés.• Vérifiez si tous les appareils externes sont correctement branchés.• Vérifiez si la bonne source AV a été choisie.
Il n'y a pas de son.	<ul style="list-style-type: none">• Assurez-vous que le volume n'est pas réglé sur le minimum.• Assurez-vous que l'option de désactivation des haut-parleurs n'est pas activée.• Assurez-vous qu'aucun câble de casque n'est branché.
Il n'y a pas d'image ou pas de son. Mais des bruits sont audibles.	<ul style="list-style-type: none">• La réception est peut-être mauvaise. Contrôlez si l'antenne est bien raccordée.
L'image n'est pas distincte.	<ul style="list-style-type: none">• La réception est peut-être mauvaise.• Contrôlez si l'antenne est bien raccordée.
L'image est trop claire ou trop sombre.	<ul style="list-style-type: none">• Vérifiez les réglages du contraste et de la luminosité.
L'image n'est pas nette.	<ul style="list-style-type: none">• La réception est peut-être mauvaise.• Contrôlez si l'antenne est bien raccordée.• Vérifiez le réglage de la netteté de l'image et de la réduction du bruit dans le menu IMAGE.
Une image double ou triple est affichée.	<ul style="list-style-type: none">• Contrôlez si l'antenne est bien orientée.• Des ondes se réfléchissent peut-être sur des montagnes ou des immeubles.

L'image est parsemée de points.	<ul style="list-style-type: none">• Il est possible que des interférences soient émises par des voitures, trains, lignes électriques, lampes néon, etc.• Il y a peut-être des interférences entre le câble d'antenne et le câble électrique. Essayez de les éloigner davantage.
Des bandes apparaissent sur l'écran ou les couleurs perdent de leur intensité.	<ul style="list-style-type: none">• Un autre appareil génère-t-il des interférences ?• Les antennes de transmission des stations de radio ou les antennes des radioamateurs et des téléphones portables peuvent également provoquer des interférences.• Utilisez votre téléviseur le plus loin possible de l'appareil susceptible de générer les interférences.
Les boutons de commande de l'appareil ne fonctionnent pas.	<ul style="list-style-type: none">• La sécurité enfants est éventuellement activée.
Pas de réception/ mauvaise réception via une connexion réseau sans fil (WiFi).	<ul style="list-style-type: none">• Vérifiez si votre clé WiFi est raccordée à l'appareil.• Assurez-vous que tous les réglages nécessaires ont été effectués.• Raccordez la clé WiFi à l'appareil à l'aide d'une rallonge USB et orientez-la de manière à obtenir une réception optimale.
La télécommande ne fonctionne pas.	<ul style="list-style-type: none">• Vérifiez si les piles de la télécommande sont chargées et correctement insérées.• Assurez-vous que la fenêtre de capteur n'est pas exposée à un fort rayonnement lumineux.
Le disque ne démarre pas lorsque vous appuyez sur ► (PLAY) ou bien il s'arrête aussitôt.	<ul style="list-style-type: none">• Avez-vous bien placé la face imprimée vers l'arrière ?• Vérifiez que le CD n'est pas abîmé en faisant un essai avec un autre disque. Si le disque est sale, nettoyez-le délicatement avec un chiffon doux et sec en allant du centre vers le bord.• DVD : le DVD a-t-il le bon code régional (2) ?• Il y a peut-être de l'eau de condensation dans l'appareil : laissez-le sécher durant une à deux heures.

16.1. Vous avez besoin d'une aide supplémentaire ?

Si les solutions proposées ci-dessus n'ont donné aucun résultat, veuillez nous contacter. Les informations suivantes nous seraient alors très utiles :

- Quels périphériques externes sont raccordés à l'appareil ?
- Quels sont les messages affichés à l'écran ?
- Au cours de quelle commande le problème s'est-il produit ?
- Si vous avez raccordé un ordinateur à l'appareil :
 - Quelle est la configuration de votre ordinateur ?
 - Quel logiciel utilisez-vous lorsque l'erreur s'est produite ?
- Qu'avez-vous déjà tenté pour résoudre le problème ?
- Si vous possédez déjà un numéro de client, veuillez nous le communiquer.

16.2. Pixels défectueux avec les téléviseurs Smart

Malgré la méthode de fabrication ultramoderne employée, le niveau technique hautement complexe peut, dans de rares cas, générer un ou plusieurs points lumineux.

Les écrans TFT à matrice active d'une résolution de **1920 x 1080 pixels**, se composant chacun de trois sous-pixels (rouge, vert, bleu), utilisent au total **env. 6,2 millions** de transistors de commande. Compte tenu de ce très grand nombre de transistors et des processus de fabrication extrêmement complexes qui y

sont associés, il peut survenir par endroits des pertes ou un mauvais adressage de pixels ou de sous-pixels individuels.

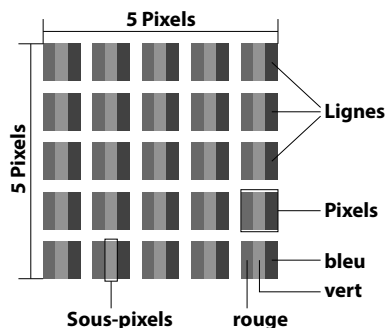

Classe d'erreurs de pixels	Type d'erreur 1 Pixel allumé en permanence	Type d'erreur 2 Pixel noir en permanence	Type d'erreur 3 Sous-pixel défectueux	
			Allumé	Noir
0	0	0	0	0
I	1	1	2	1
			1	3
			0	5
II	2	2	5	0
			$5-n^*$	$2n^*$
			0	10
III	5	15	50	0
			$50-n^*$	$2n^*$
			0	100
IV	50	150	500	0
			$500-n^*$	$2n^*$
			0	1000

$n^*=1,5$

Le nombre d'erreurs autorisé pour les types susmentionnés de chaque classe d'erreurs se réfère à un million de pixels et doit être converti en fonction de la résolution physique de l'écran.

Votre appareil est conforme à la norme européenne ISO 9241-307, classe II (classe d'erreurs de pixels). Les erreurs de pixels jusqu'au nombre maximum indiqué ne représentent pas un cas de garantie.

16.3. Nettoyage

Vous pouvez prolonger la durée de vie de votre téléviseur Smart en tenant compte des mesures suivantes :



AVERTISSEMENT !

Avant le nettoyage, débranchez toujours la fiche d'alimentation et tous les câbles de connexion.

- Les éléments polis brillants sont recouverts de films de protection afin de protéger le téléviseur contre les rayures. Retirez ces films une fois le téléviseur correctement installé.
- Si les éléments polis brillants sont sales, commencez par les épousseter. Esuyez-les ensuite avec précaution à l'aide d'un chiffon de nettoyage. Si vous n'époussetez pas au préalable la poussière sur les éléments polis brillants ou que vous les frottez trop fort, vous risquez de les rayer.
- N'utilisez ni solvants ni détergents corrosifs ou gazeux.
- Nettoyez l'écran à l'aide d'un chiffon doux non pelucheux.
- Veillez à ne pas laisser de gouttes d'eau sur le téléviseur Smart : l'eau peut provoquer une altération permanente des couleurs.
- Pour éviter tout dommage de l'appareil, veillez à ce que de l'eau ne s'infilte jamais dans l'appareil.
- N'exposez pas l'écran à un rayonnement solaire intense ni aux rayons ultraviolets.
- Veuillez conserver soigneusement les emballages et utiliser uniquement ceux-ci pour transporter le téléviseur Smart.



ATTENTION !

Le boîtier de l'écran ne contient aucune pièce nécessitant un entretien ou un nettoyage.

17. Recyclage



Emballage

Cet appareil se trouve dans un emballage de protection afin d'éviter qu'il ne soit endommagé au cours du transport. Les emballages sont fabriqués à partir de matériaux qui peuvent être recyclés écologiquement et remis à un service de recyclage approprié.



Appareil

Les appareils usagés ne doivent pas être jetés avec les déchets domestiques. Conformément à la directive 2012/19/UE, lorsque l'appareil est arrivé en fin de vie, il doit être recyclé de manière réglementaire. Les matériaux recyclables que contient l'appareil sont alors réutilisés, ce qui permet de ménager l'environnement. Remettez l'appareil usagé dans un centre de collecte des déchets d'équipements électriques et électroniques ou une déchetterie. Pour plus de renseignements, adressez-vous à votre entreprise de recyclage locale ou à votre municipalité.



Piles

Les piles usagées ne sont pas des déchets domestiques ! Elles doivent être déposées dans un lieu de collecte des piles usagées.

18. Caractéristiques techniques

Téléviseur Smart		MEDION	
Désignation de l'appareil	P12255 (MD 21350)		
Tension nominale	220 - 240 V ~ 50 Hz		
Taille de l'écran	Écran LCD 16/9 de 59,8 cm (23,6")		
Consommation	40 watts max.		
Consommation en veille	< 0,50 W		
Consommation à l'arrêt	0,00 W		
Puissance de sortie des haut-parleurs	2 x 3 watts RMS		
Audio	Stéréo/Nicam		
Résolution physique	1920 x 1080 pixels		
Système TV	Pal B/G, D/K, I ; Secam L,L'		
Chaînes programmables	199 (ATV) / 4000 (DTV)		
Entrée antenne	75 ohms		

Canaux	
	VHF (bande I/III)
	UHF (BANDE U)
	HYPERBANDE
	CÂBLE (S1-S20) / (S21-S41)
	HD DVB-T
	HD DVB-C
	DVB-S2

Connexions	
	Prise d'antenne (analogique/numérique)
	Prise satellite
	2 ports USB
	1 port LAN RJ-45
	Vidéo
	2 entrées HDMI® avec décodage HDCP
	1 prise péritel (SCART)
	1 prise VGA (D-Sub 15 broches)
	Entrée AV (adaptateur jack 3,5 mm vers Cinch)
	Entrée YPbPr (YUV) (adaptateur jack 3,5 mm vers Cinch)

	Audio
	Entrée audio stéréo pour AV/YUV (adaptateur jack 3,5 mm vers Cinch)
	Sortie casque (jack 3,5 mm)
	Entrée audio PC (jack 3,5 mm)
	Sortie audio numérique SPDIF (coaxiale)

Lecteurs / supports de stockage	
Lecteurs	USB, fente d'interface commune (CI+), DVD
Formats compatibles ⁴	Photo : JPG, PNG
	Musique : MP3, WMA
	Film : Compatible MPEG 1/2/4, MKV MPEG4, Xvid
	Texte : TXT
Capacité	USB 1 To max.
Formats compatibles via DVD ²	Photo : JPG
	Musique : MP3, WMA
	Film : MPEG 1/2/4, Xvid, AVI
	Texte : TXT
Formats de disques compatibles	CD, HDCD, DVD vidéo, DVD+R/RW, DVD-R/RW, CD-R/RW, CD audio
Classe laser du lecteur de DVD	Laser de classe 1



REMARQUE !

Il existe aujourd'hui de nombreux procédés d'enregistrement sur CD et de protection anti-copie dont certains ne sont pas encore standardisés ainsi que différents types de disques vierges CD-R et CD-RW. Des erreurs ou des ralentissements de la lecture peuvent se produire dans certains cas. Il ne s'agit pas d'un défaut de l'appareil.

Lorsque vous utilisez des CD audio, veuillez vérifier qu'ils comportent la mention :



Télécommande	
Type de transmission	Infrarouge
LED de classe	1
Type de piles	2 x 1,5 V AAA R03/LR03

⁴ En raison du grand nombre de codecs différents, la lecture de tous les formats ne peut pas être garantie.

Dimensions / températures ambiantes	
Température ambiante admissible	+5° C - +35° C
Humidité relative de l'air admissible	20 % - 85 %
Dimensions sans pied (l x H x P)	Env. 555 x 339 x 55 mm
Dimensions avec pied (l x H x P)	Env. 555 x 380 x 186 mm
Poids sans pied	Env. 3,9 kg
Poids avec pied	Env. 4,1 kg
Montage mural	Standard Vesa, distance entre les trous : 100 x 100 mm ⁵

MSN	
Téléviseur Smart	MD 21350, MSN 3001 8997
Dongle WiFi	Nexus, FN-100, MSN 4004 7162



⁵ Support mural non fourni. Lors du montage, veuillez à utiliser des vis de la taille M4. La longueur de la vis résulte de l'épaisseur du support mural plus 5 mm.

18.1. Fiche technique

Conformément au Règlement n° 1062/2010

DE
NL
FR
IT

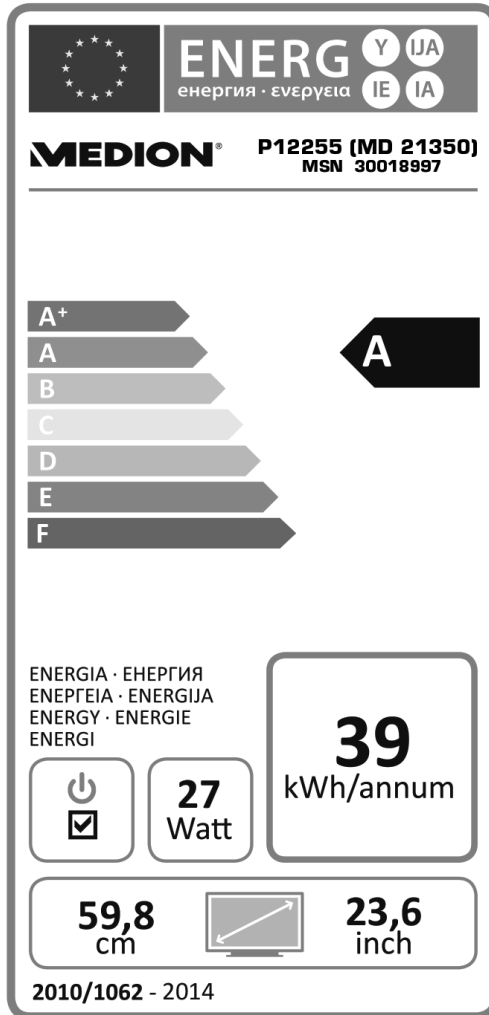

Consommation en veille : 0,30 W
Consommation à l'arrêt : 0,00 W
Résolution physique : 1920 x 1080

19. Mentions légales

Copyright © 2015

Tous droits réservés.

Le présent mode d'emploi est protégé par le copyright.

La reproduction sous forme mécanique, électronique ou sous toute autre forme que ce soit est interdite sans l'autorisation préalable écrite du fabricant.

Le copyright est la propriété de la société :

Medion AG

Am Zehnthof 77

45307 Essen

Allemagne

Le mode d'emploi peut être à nouveau commandé via la hotline de service et téléchargé sur le portail de service

www.medionservice.fr

Vous pouvez aussi scanner le code QR ci-dessus et charger le mode d'emploi sur votre terminal mobile via le portail de service.

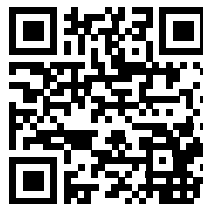

20. Index

A

Alimentation électrique.....	10
Raccordement au secteur.....	21
Appareil avec HDMI.....	34

C

Commande de l'appareil.....	26
Consignes de sécurité.....	6
Alimentation électrique.....	10
Lieu d'installation.....	7
Raccordement.....	10
Sécurité de fonctionnement ...	6
Contenu de l'emballage.....	5

D

Dépannage rapide.....	78
DLNA.....	35

E

Élimination.....	83
------------------	----

F

Fiche technique.....	87
Fonction Intro.....	71
Full HD.....	5

G

Guide des programmes.....	62
---------------------------	----

H

HbbTV.....	65
------------	----

I

Informations relatives à la conformité	12
Installation initiale.....	53
Internet.....	66

L

Lieu d'installation.....	7
Liste de favoris.....	27
Liste des chaînes.....	55
Logiciel DLNA.....	57

M

Menu OSD.....	36
Mise en service.....	19
Mode DVD.....	68
Menu de configuration.....	74
Mode média.....	56
Module CI.....	43
Montage.....	20
Mot de passe.....	76

N

Nettoyage.....	82
----------------	----

O

Options.....	48
--------------	----

P

Piles.....	11, 20, 83
Pixels défectueux.....	81
Portail.....	63
Portail multimédia.....	63
Première installation.....	22

R

Raccordement.....	10
Alimentation électrique.....	21
Appareil avec DVI.....	34
Appareil avec HDMI.....	34
Barre de son/système surround	30
PC.....	34
Réseau.....	35
Raccordement d'appareils.....	30
Récepteur.....	32
Recherche des chaînes.....	22
Réglage de la langue.....	76
Réglages de l'image.....	26, 44
Réglages du son.....	26, 45
Réglages par défaut	
Lecteur de DVD.....	77
Téléviseur Smart.....	53
Réparation.....	8
Répétition A-B.....	72
Réseau.....	35, 49

Réseau câblé (LAN)	49
Réseau WiFi (WLAN)	50

S

Sécurité de fonctionnement	6
Sélection de chaînes	26

T

Télécommande.....	16
Télétexte	28

V

Vue arrière.....	14
Vue d'ensemble de l'appareil....	13

Sommario

1. Informazioni relative al presente manuale	3
1.1. Parole chiave e simboli utilizzati nel presente manuale	3
1.2. Utilizzo conforme	4
1.3. Full HD	5
1.4. Contenuto della confezione	5
2. Indicazioni di sicurezza	6
2.1. Utilizzo sicuro	6
2.2. Posizionamento	7
2.3. Riparazione	8
2.4. Temperatura dell'ambiente	9
2.5. Sicurezza dei collegamenti	10
2.6. Utilizzo delle pile	11
2.7. Informazioni sulla conformità	12
2.8. Lettore DVD	13
3. Caratteristiche dell'apparecchio	13
3.1. Lato anteriore	13
3.2. Lato posteriore	14
3.3. Telecomando	16
4. Messa in funzione	19
4.1. Apertura della confezione	19
4.2. Montaggio	20
4.3. Inserire le pile nel telecomando	20
4.4. Collegamento dell'antenna	21
4.5. Collegare l'alimentazione elettrica	21
4.6. Accendere e spegnere lo Smart TV	21
4.7. Dopo la prima accensione	22
5. Funzionamento	26
5.1. Selezione dei canali	26
5.2. Impostazioni audio	26
5.3. Impostazioni immagine	26
5.4. Visualizzazione delle informazioni	27
5.5. Configurare un elenco di preferiti	27
5.6. Selezionare una sorgente	28
6. Televideo	28
6.1. Utilizzo del televideo	28
6.2. Selezione di pagine	29
6.3. Caratteristiche utili del televideo	29
7. Collegamento di apparecchi	30
7.1. Collegare le cuffie	30
7.2. Amplificatore digitale mediante porta coassiale	30
7.3. Collegare una soundbar/un impianto surround	30

7.4.	Collegare un lettore Blu-Ray	31
7.5.	Collegare un videoregistratore	32
7.6.	Collegare un registratore DVD	32
7.7.	Collegare un ricevitore (SAT, DVB-T, decoder, ecc.)	32
7.8.	Collegare un videoregistratore DVD e un ricevitore SAT	33
7.9.	Collegare un camcorder	34
7.10.	Dispositivo con connessione HDMI o DVI	34
7.11.	Collegare un PC	34
7.12.	Collegamento a una rete	35
8.	Impostazioni principali nel menu OSD	36
8.1.	Spostarsi nel menu	36
8.2.	Struttura dei menu	37
8.3.	Impostazione manuale del videoregistratore	42
9.	La modalità multimediale.....	55
9.1.	Consigli per l'utilizzo di USB.....	55
9.2.	Passare dalla modalità TV alla modalità Media	56
9.3.	Menu Media	56
9.4.	Riproduzione di video	57
9.5.	Riproduzione di musica	58
9.6.	Visualizzazione di foto.....	59
9.7.	Riproduzione di testo	60
10.	EPG - Guida elettronica ai programmi	61
11.	Portale multimediale.....	62
12.	Sistema HbbTV.....	63
13.	Internet	64
14.	MEDION® Smart TV: tutela dei dati personali.....	65
15.	La modalità DVD	66
15.1.	Passaggio dalla modalità TV alla modalità DVD	66
15.2.	Inserire un DVD	66
15.3.	Funzioni dei tasti	66
15.4.	Spostarsi all'interno di supporti dati MP3 e JPEG.....	71
15.5.	Menu SETUP in modalità DVD.....	72
16.	Risoluzione dei problemi	76
16.1.	Serve ulteriore assistenza?.....	78
16.2.	Pixel difettosi sugli Smart TV.....	79
16.3.	Pulizia	80
17.	Smaltimento	81
18.	Dati tecnici.....	82
18.1.	Scheda prodotto	86
19.	Note legali	87
20.	Indice	88

1. Informazioni relative al presente manuale



Leggere attentamente le presenti istruzioni per l'uso e seguire tutte le indicazioni riportate. In tal modo si potrà garantire il corretto funzionamento e la lunga durata dello Smart TV. Tenere queste istruzioni sempre a portata di mano in prossimità dello Smart TV. Conservarle con cura per poterle consegnare al nuovo proprietario in caso di cessione dello Smart TV.

1.1. Parole chiave e simboli utilizzati nel presente manuale

	<p>PERICOLO! <i>Avviso di pericolo letale immediato!</i></p> <p>AVVERTENZA! <i>Avviso di un possibile pericolo letale e/o del pericolo di gravi lesioni irreversibili!</i></p> <p>ATTENZIONE! <i>Avviso di possibili lesioni di media o lieve entità!</i></p>
	<p>ATTENZIONE! <i>Seguire le indicazioni al fine di evitare danni alle cose!</i></p>
	<p>AVVISO! Ulteriori informazioni sull'utilizzo dell'apparecchio.</p>
	<p>AVVISO! Osservare le note nelle istruzioni per l'uso!</p>
	<p>AVVERTENZA! <i>Segnalazione di pericolo di scosse elettriche!</i></p>
	<p>AVVERTENZA! <i>Segnalazione di pericolo a causa di volume alto!</i></p>

•	Punto elenco / Segnala un'informazione relativa a un evento che si può verificare durante l'utilizzo
▶	Istruzioni da seguire

1.2. Utilizzo conforme

- Questo apparecchio serve per ricevere e riprodurre programmi televisivi. Le molteplici connessioni consentono di espandere ulteriormente le sorgenti di ricezione e riproduzione (ricevitore, lettore DVD, registratore DVD, videoregistratore, PC ecc.). L'apparecchio offre molteplici possibilità di utilizzo.
- L'apparecchio è destinato esclusivamente all'utilizzo privato e non a quello industriale/commerciale.
- Attenzione, in caso di utilizzo non conforme, la garanzia decade:
- Non modificare l'apparecchio senza la nostra autorizzazione e non utilizzare apparecchi ausiliari non approvati o non forniti da noi.
- Utilizzare esclusivamente pezzi di ricambio e accessori forniti o approvati da noi.
- Attenersi a tutte le indicazioni fornite dalle presenti istruzioni per l'uso, in particolare alle indicazioni di sicurezza. Qualsiasi altro utilizzo è considerato non conforme e può provocare danni alle persone o alle cose.
- Non utilizzare l'apparecchio in condizioni ambientali estreme.
- L'apparecchio è predisposto soltanto per l'utilizzo in ambienti interni asciutti.
- L'apparecchio non è idoneo come monitor per dati su postazioni di lavoro.

1.3. Full HD

Il televisore LCD riporta il marchio "Full HD". Ciò significa che è in grado di riprodurre programmi televisivi ad alta risoluzione (HDTV) a condizione che sia possibile ricevere un segnale HDTV.



1.4. Contenuto della confezione

Verificare l'integrità della confezione e comunicare l'eventuale incompletezza della fornitura entro 14 giorni dall'acquisto.



AVVERTENZA!

Non lasciare che i bambini piccoli giochino con le pellicole d'imballaggio. Pericolo di soffocamento!

La confezione del prodotto acquistato include:

- Smart-TV
- Telecomando (RC1255) incluse 2 pile di tipo LR03 (AAA) 1,5V
- Chiave hardware WLAN (Nexus, FN-100, MSN 4004 7162)
- Adattatore YUV
- Adattatore AV
- Piede di supporto (comprese viti di fissaggio)
- Documentazione

2. Indicazioni di sicurezza

2.1. Utilizzo sicuro

- Il presente apparecchio può essere utilizzato da bambini dagli 8 anni in su e da persone con capacità fisiche, sensoriali o intellettive ridotte o con carenza di esperienza e di conoscenze, a condizione che siano sorvegliati o istruite circa l'utilizzo sicuro dell'apparecchio e siano consapevoli dei pericoli che ne derivano.
- I bambini non devono giocare con l'apparecchio. La pulizia e la manutenzione di competenza dell'utilizzatore non devono essere effettuati da bambini non sorvegliati.



AVVERTENZA!

Tenere il materiale dell'imballaggio, come le pellicole, fuori dalla portata dei bambini. In caso di uso improprio si rischia il soffocamento.



AVVERTENZA!

Non aprire mai il telaio dello Smart TV (rischio di scossa elettrica, di cortocircuito e di incendio)!



AVVERTENZA!

Non introdurre oggetti all'interno dello Smart TV attraverso le fessure e le aperture (rischio di scossa elettrica, cortocircuito e incendio)!

- Le fessure e le aperture dello Smart TV servono per l'aerazione. Non coprirle: rischio di surriscaldamento e incendio!
- Non esercitare alcuna pressione sullo schermo, in quanto si rischierebbe di romperlo.

-
- Il telecomando possiede un diodo a infrarossi della classe 1. Non osservare il LED con strumenti ottici.



ATTENZIONE!

Se lo schermo si rompe, ci si potrebbe ferire. In tal caso imballare le parti rotte indossando guanti di protezione. Successivamente lavare le mani con sapone, in quanto non è da escludere la fuoriuscita di sostanze chimiche. Inviare i frammenti al centro di assistenza per il corretto smaltimento.

- Non toccare lo schermo con le dita o con oggetti appuntiti per evitare danni.
- Rivolgersi al centro di assistenza se:
 - il cavo di alimentazione è bruciato o danneggiato
 - è penetrato del liquido nell'apparecchio
 - l'apparecchio non funziona correttamente
 - l'apparecchio è caduto o il telaio è danneggiato
 - esce del fumo dall'apparecchio

2.2. Posizionamento

- Nelle prime ore di funzionamento, gli apparecchi nuovi possono emettere un tipico odore, inevitabile ma completamente innocuo, che diminuisce sempre più nel corso del tempo. Per ridurre al minimo tale odore, si consiglia di aereare periodicamente il locale. Nella progettazione del prodotto abbiamo fatto in modo di restare notevolmente al di sotto dei valori minimi previsti dalla legge.

-
- Tenere lo Smart TV e tutti i dispositivi collegati lontano dall'umidità ed evitare la polvere, il calore e i raggi solari diretti. La mancata osservanza di queste indicazioni può provocare malfunzionamenti o danni all'apparecchio.
 - Non utilizzare l'apparecchio all'aperto, in quanto agenti esterni come pioggia, neve, ecc. potrebbero danneggiarlo.
 - Proteggere l'apparecchio dagli spruzzi e dalle gocce d'acqua. Non appoggiare sull'apparecchio recipienti contenenti liquidi (vasi o simili). Il recipiente potrebbe rovesciarsi e i liquidi pregiudicherebbero la sicurezza elettrica.



ATTENZIONE!

Tenere lontane da questo prodotto le candele e le altre fiamme libere, per evitare la propagazione del fuoco.

- Mantenere una distanza sufficiente dalle pareti dei mobili e uno spazio minimo di 10 cm intorno all'apparecchio per garantire l'aerazione.
- Utilizzare tutti i componenti su una superficie piana, stabile e non soggetta a vibrazioni per evitare la caduta dello Smart TV.
- Evitare abbagliamenti, riflessi e contrasti chiaro-scuro troppo forti al fine di proteggere gli occhi.
- La distanza di visione ottimale è pari a 3 volte la diagonale dello schermo.

2.3. Riparazione

- Affidare la riparazione dello Smart TV esclusivamente a personale specializzato.
- Nel caso sia necessaria una riparazione, rivolgersi sempre ai nostri partner di assistenza autorizzati.
- Assicurarsi che vengano utilizzati solo i ricambi indicati dal produttore. L'utilizzo di ricambi non adatti potrebbe causare seri danni all'apparecchio.

2.4. Temperatura dell'ambiente

- L'apparecchio può essere utilizzato a una temperatura ambientale compresa tra +5°C e +35°C e a un'umidità relativa dell'aria compresa tra 20 % e 85 % (senza formazione di condensa).
- Da spento lo Smart TV può essere conservato a una temperatura compresa fra -20 °C e +60 °C.
- Mantenere una distanza di almeno un metro dalle fonti di disturbo magnetiche e ad alta frequenza (televisioni, diffusori acustici, cellulari, ecc.) per evitare malfunzionamenti.



AVVERTENZA!

Dopo il trasporto dello Smart TV, attendere che abbia raggiunto la temperatura ambientale prima di metterlo in funzione.

In caso di forti oscillazioni di temperatura o di umidità, la condensa può formare umidità all'interno dello Smart TV con conseguente pericolo di cortocircuito.

- Durante un temporale o se l'apparecchio rimane a lungo inutilizzato, rimuovere la spina dalla presa elettrica e il cavo dell'antenna dalla presa dell'antenna.

2.5. Sicurezza dei collegamenti

2.5.1. Alimentazione elettrica

- Alcuni componenti dell'apparecchio sono sotto tensione anche quando l'interruttore di alimentazione è spento. Per interrompere l'alimentazione dello Smart TV o per metterlo totalmente fuori tensione, scollegarlo completamente dalla rete elettrica.



AVVERTENZA!

Non aprire il telaio dell'apparecchio. Aprendo il telaio si rischia una scossa elettrica letale. Il telaio non contiene parti da sottoporre a manutenzione.

- Utilizzare lo Smart TV soltanto collegandolo a prese di corrente con messa a terra da 220 - 240 V ~ 50 Hz. Se non si è certi dell'alimentazione elettrica presente nel luogo in cui si utilizza l'apparecchio, informarsi presso il proprio fornitore di energia.
- La presa elettrica deve trovarsi nelle vicinanze dello Smart TV ed essere facilmente raggiungibile.
- Per interrompere l'alimentazione elettrica dello schermo, staccare la spina dalla presa di corrente.
- Per maggiore sicurezza, consigliamo di utilizzare una protezione contro le sovratensioni al fine di evitare danni allo Smart TV causati da picchi di tensione o da fulmini che colpiscono la rete elettrica.
- Posizionare i cavi in modo che nessuno possa calpestarli né inciamparvi.
- Non appoggiare alcun oggetto sui cavi, in quanto potrebbero danneggiarsi.

2.6. Utilizzo delle pile



AVVERTENZA!

Le pile possono contenere materiali infiammabili. In caso di uso improprio, le pile possono lasciare fuoriuscire liquidi, surriscaldarsi, infiammarsi o addirittura esplodere, danneggiando l'apparecchio e ferendo l'utente.

Attenersi tassativamente alle istruzioni seguenti:

- Tenere le pile fuori dalla portata dei bambini.
In caso di ingestione di una pila, rivolgersi immediatamente a un medico.
- Non ricaricare mai le pile (a meno che sia espressamente indicato).
- Non scaricare mai le pile mediante una forte erogazione di potenza.
- Non cortocircuitare mai le pile.
- Non esporre le pile a calore eccessivo come luce del sole, fuoco o simili.
- Non smontare o deformare le pile:
le mani e le dita potrebbero subire lesioni oppure il liquido delle pile potrebbe venire a contatto con gli occhi o con la pelle. Se ciò dovesse accadere, sciacquare i punti interessati con abbondante acqua pura e rivolgersi immediatamente a un medico.
- Evitare urti e vibrazioni forti.
- Non invertire mai la polarità.
- Assicursi che il polo positivo (+) e il polo negativo (-) siano inseriti correttamente per evitare cortocircuiti.
- Non utilizzare insieme pile nuove e usate o pile di tipo diverso.
Ciò potrebbe provocare un malfunzionamento dell'apparecchio. Inoltre la pila più debole si scaricherebbe troppo.

-
- Rimuovere immediatamente le pile scariche dall'apparecchio.
 - Estrarre le pile quando l'apparecchio non viene utilizzato per un periodo prolungato.
 - Sostituire contemporaneamente tutte le pile scariche dell'apparecchio con nuove pile dello stesso tipo.
 - Per conservare o smaltire le pile, isolarne i contatti usando del nastro adesivo.
 - Se necessario pulire i contatti delle pile e dell'apparecchio prima dell'inserimento.

2.7. Informazioni sulla conformità

Lo Smart TV soddisfa i requisiti di compatibilità elettromagnetica e di sicurezza elettrica.

L'apparecchio è conforme ai requisiti di base e alle disposizioni rilevanti della direttiva EMC 2004/108/CE, della direttiva per gli apparecchi a bassa tensione 2006/95/CE e della direttiva 2011/65/UE (Rohs 2).

L'apparecchio è conforme ai requisiti fondamentali e alle disposizioni rilevanti della direttiva sulla progettazione ecocompatibile 2009/125/CE (Regolamento 642/2009).

L'apparecchio soddisfa i requisiti fondamentali e le altre norme rilevanti della direttiva R&TTE 1999/5/CE.

2.8. Lettore DVD

Il lettore DVD è un prodotto laser della classe 1. L'apparecchio è dotato di un sistema di sicurezza che impedisce l'emissione di raggi laser pericolosi durante il normale utilizzo. Per evitare danni alla vista, non manomettere né danneggiare il sistema di sicurezza dell'apparecchio.

LASER KLASSE 1
CLASS 1 LASER
PRODUCT
APPAREIL LASER
DE CATEGORIE 1

3. Caratteristiche dell'apparecchio

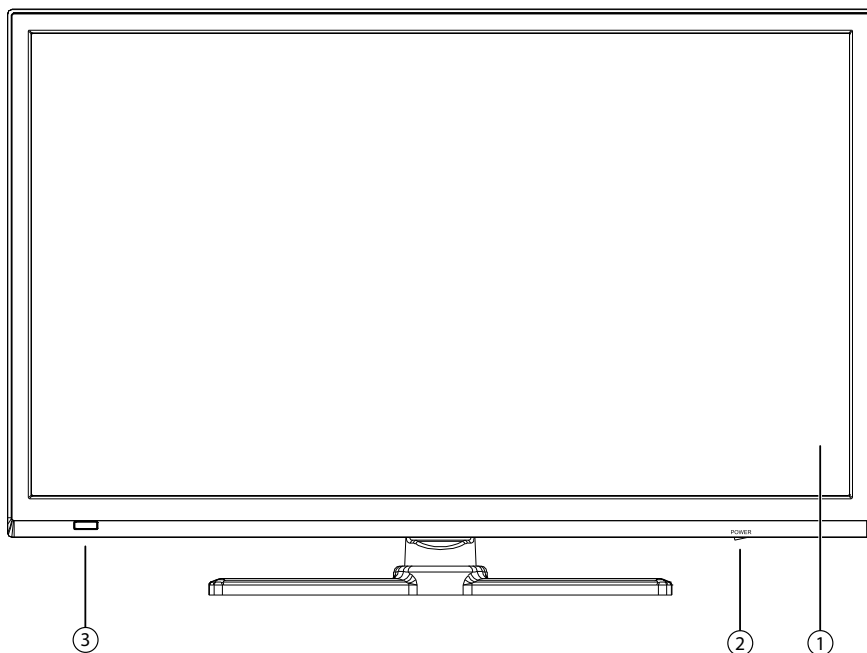

3.1. Lato anteriore

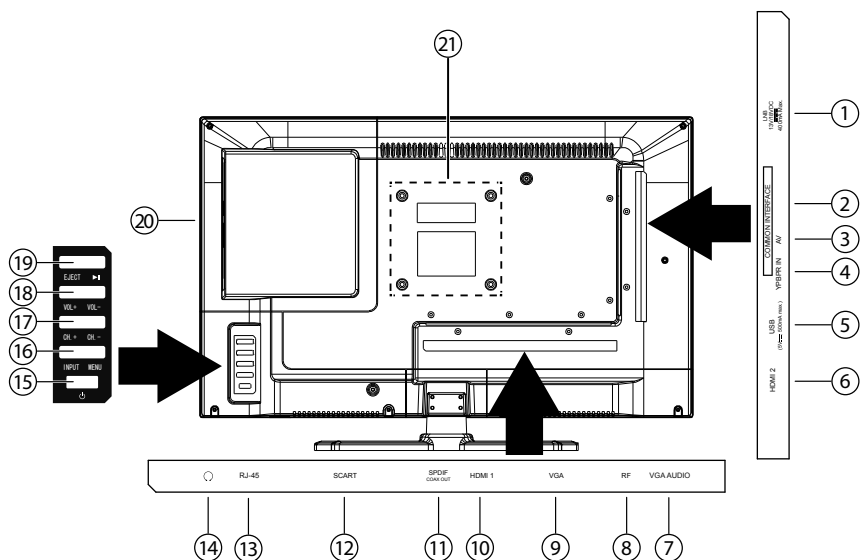

- 1) **Schermo**
- 2) **Interruttore di alimentazione**
- 3) **Sensore a infrarossi:** ricevitore per i segnali a infrarossi del telecomando.
Spia di funzionamento: si illumina di arancione quando l'apparecchio si trova in standby e di verde quando è acceso.

3.2. Lato posteriore



- 1) **LNB (13 V/18 Vdc, 400mA max.):** per il collegamento dell'antenna (satellite)
- 2) **COMMON INTERFACE:** vano per modulo Common Interface (per CI/CI+)
- 3) **AV:** ingresso audio/video (tramite l'adattatore AV)
- 4) **YPBPR IN:** ingresso Component YPBPR (tramite l'adattatore YUV)
- 5) **USB (5V ---, 500mA max.):** porte USB per la riproduzione di file multimediali e il collegamento della chiave hardware WLAN
- 6) **HDMI 2:** porta HDMI per dispositivi con uscita HDMI / porta HDMI per l'utilizzo della funzione CEC.
- 7) **VGA AUDIO:** porta audio per la riproduzione di suoni dal PC
- 8) **RF:** porta per antenna (DVB-T/DVB-C/analoga)
- 9) **VGA:** porta VGA per collegare un PC
- 10) **HDMI 1:** porta HDMI per dispositivi dotati di uscita HDMI / porta HDMI per l'utilizzo della funzione ARC.
- 11) **SPDIF COAX OUT:** uscita audio digitale (coassiale)
- 12) **SCART:** presa SCART
- 13) **RJ-45:** porta di rete per la funzione Internet e DLNA
- 14)  presa per cuffie con connettore jack da 3,5 mm
- 15)  interruttore di standby per accendere l'apparecchio o per attivare la modalità standby

-
- 16) **INPUT:** cambio della sorgente di ingresso
MENU: apertura del menu a video per definire le impostazioni dell'apparecchio
- 17) **CH + /CH -:** per selezionare un canale o spostarsi in un menu
- 18) **VOL +/VOL -:** per regolare il volume o spostarsi nel menu
- 19) **EJECT:** arresto riproduzione DVD/tasto di espulsione
▶ **II :** Avvio/interruzione riproduzione DVD
- 20) **Unità DVD**
- 21) Fori di fissaggio per una staffa da parete (distanza tra i fori 100 x 100 mm)







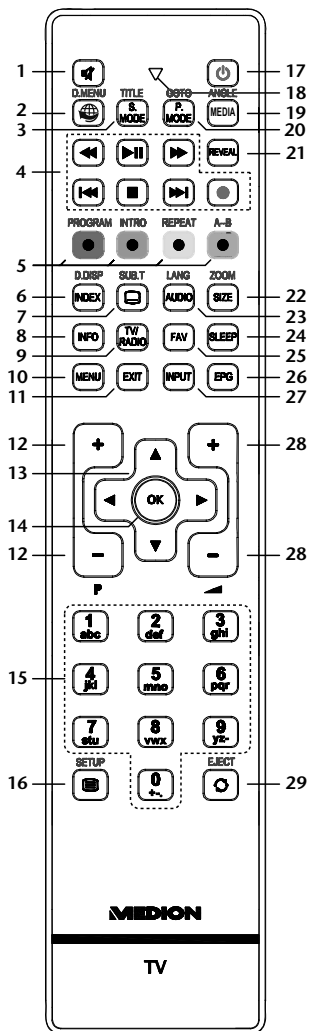

**AVVISO!**



Durante il montaggio, assicurarsi di utilizzare viti di dimensione M4. La lunghezza della vite si ottiene aggiungendo un massimo di 5 mm allo spessore della staffa da parete.



3.3. Telecomando



1.		Esclusione dell'audio
2.	 D.MENU	Tasto Internet DVD: apertura e chiusura del menu DVD
3.	S.MODE TITLE	Selezione della modalità audio Visualizzazione del menu principale del DVD

4.	Tasti per l'utilizzo del browser multimediale per la riproduzione di contenuti multimediali tramite USB, DLNA e lettore DVD		Ritorno veloce
			Avvio / interruzione della riproduzione
			Avanzamento veloce
			Solo DVD: brano/capitolo precedente
			Arresto della riproduzione
			Solo DVD: brano/capitolo successivo
			Nessuna funzione disponibile
5.	Tasti colorati	ROSSO [PROGRAM]	per l'utilizzo nel televideo DVD: per programmare la playlist del lettore DVD
		VERDE [INTRO]	per l'utilizzo nel televideo DVD: funzione di anteprima
		GIALLO [REPEAT]	per l'utilizzo nel televideo DVD: per impostare la modalità di riproduzione
		BLU [A-B]	per l'utilizzo nel televideo DVD: impostare ripetizione AB
6.	INDEX D.DISP	Televideo: apertura della pagina principale DVD: per visualizzare informazioni sul DVD inserito, come capitoli, durata riproduzione ecc.	
7.	 SUB.T	Televideo: per aprire la sottopagina Sottotitoli per il lettore DVD	
8.	INFO	Per visualizzare informazioni come il numero del canale corrente e il formato d'immagine	
9.	TV/RADIO	Per passare dai canali TV alle stazioni radio e viceversa	
10.	MENU	Apertura e chiusura del menu	
11.	EXIT	Uscita dal menu	
12.	P+/-	Tasti di selezione dei canali	

13.	Tasti direzionali	▲	Verso l'alto nel menu. Televideo: per selezionare la pagina successiva.
		▼	Verso il basso nel menu. Televideo: per selezionare la pagina precedente.
		◀	Verso sinistra nel menu. Televideo: apertura della sottopagina.
		▶	Verso destra nel menu. Televideo: apertura della sottopagina.
14.	OK	Conferma della selezione in determinati menu. Viene utilizzato anche come INVIO	
15.	Tasti numerici	TV: selezione del canale, televideo: selezione della pagina	
16.	 SETUP	Apertura del televideo; premere 2 volte per impostare la visualizzazione trasparente; premere 3 volte per chiuderlo DVD: apertura del menu	
17.		POWER, cioè spegnimento temporaneo dello Smart TV	
18.	Spia luminosa per la conferma della pressione dei tasti.		
19.	MEDIA ANGLE	Apertura del browser multimediale Scelta dell'angolazione di ripresa (angolo di visione) nella riproduzione del DVD	
20.	P.MODE GOTO	Per selezionare la modalità immagine Per passare alla sezione desiderata di un DVD	
21.	REVEAL	Televideo: per visualizzare il testo nascosto	
22.	SIZE ZOOM	Per cambiare il formato d'immagine Televideo: premere una volta per ingrandire la metà superiore premere due volte per ingrandire la metà inferiore DVD: funzione di zoom per il lettore DVD	
23.	AUDIO LANG	Impostazione dello standard audio per la TV analogica TV digitale: Selezione lingua	
24.	SLEEP	Impostazione spegnimento automatico	

25.	FAV	Apertura dell'elenco preferiti
26.	EPG	Rivista digitale per i programmi radiotelevisivi (può variare a seconda dell'emittente)
27.	INPUT	Selezione del segnale di ingresso per i dispositivi collegati.
28.		aumento (+) o riduzione (-) del volume.
29.	 EJECT	Selezione dell'ultimo canale riprodotto (SWAP) DVD: tasto di espulsione

4. Messa in funzione



AVVISO!

Prima di mettere in funzione l'apparecchio, leggere assolutamente il capitolo relativo alle indicazioni di sicurezza.

4.1. Apertura della confezione

- Prima di aprire la confezione, scegliere un posto adatto per posizionare l'apparecchio.
- Aprire la scatola con molta cautela per evitare di danneggiare l'apparecchio. Questo potrebbe succedere, ad esempio, se per aprire la scatola si utilizza un coltello a lama lunga.
- La confezione contiene diversi pezzi piccoli (pile, ecc.). Tenerli fuori dalla portata dei bambini, pericolo di soffocamento!
- Conservare il materiale d'imballaggio in buone condizioni e utilizzare soltanto questo per trasportare il televisore.



AVVERTENZA!

***Non lasciare che i bambini piccoli giochino con le pellicole.
Pericolo di soffocamento!***

4.2. Montaggio

Fissare il piede come raffigurato nel disegno. Eseguire questa operazione prima di collegare lo Smart TV.

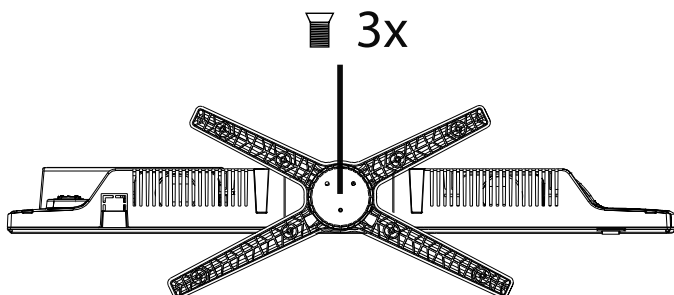

4.3. Inserire le pile nel telecomando

- ▶ Rimuovere il coperchio del vano pile sul retro del telecomando.
- ▶ Inserire due pile di tipo LR03 / AAA da 1,5 V nel vano pile del telecomando. Durante questa operazione fare attenzione alla polarità delle pile (indicata sul fondo del vano pile).
- ▶ Chiudere il vano pile.



ATTENZIONE!

Rimuovere le pile dal telecomando se l'apparecchio rimane a lungo inutilizzato. Le pile scariche potrebbero danneggiare il telecomando.

4.4. Collegamento dell'antenna

Lo Smart TV supporta diversi segnali antenna.

La connessione denominata **RF** può ricevere i seguenti segnali video:

- tramite cavo analogico / un'antenna analogica esterna,
- tramite un'antenna DVB-T¹ oppure
- tramite una connessione DVB-C¹ (cavo digitale)
- ▶ Inserire nella connessione antenna dello Smart TV un cavo antenna proveniente dall'antenna esterna, dalla connessione via cavo analogica, dall'antenna DVB-T o dalla connessione DVB-C.

Alla connessione denominata **LNB** è possibile collegare anche un impianto satellitare digitale.

- ▶ Avvitare il connettore F di un'antenna coassiale alla porta dello Smart TV.





AVVISO!

Per ricevere canali criptati/a pagamento, è necessario utilizzare un modulo CAM e una scheda specifica. Inserire il modulo CAM (acquistabile in un negozio specializzato) nell'apposito vano posto sul lato sinistro dell'apparecchio (**Common Interface**). Inserire quindi la scheda del fornitore nel modulo CAM.

4.5. Collegare l'alimentazione elettrica

- ▶ Inserire la spina in una presa elettrica da 220 - 240 V ~ 50 Hz ben raggiungibile.

4.6. Accendere e spegnere lo Smart TV

- ▶ Spostare l'interruttore di alimentazione sul lato destro nella posizione "I" per attivare l'alimentazione elettrica dello Smart TV. L'apparecchio passa in modalità standby e sul lato anteriore la spia di funzionamento si illumina di arancione.
- ▶ Per accendere l'apparecchio premere il tasto  sul telecomando sull'apparecchio. La spia sul lato anteriore si illumina di verde.
- ▶ Con il tasto  è possibile rimettere l'apparecchio in standby. Anche in questa modalità viene consumata corrente.
- ▶ Con l'interruttore di alimentazione si spegne completamente l'apparecchio.

¹ È necessario che il servizio sia disponibile nella propria regione

4.7. Dopo la prima accensione

Quando si accende l'apparecchio per la prima volta, si segue una procedura guidata per **PRIMA INSTALLAZIONE**. La si può richiamare ed eseguire di nuovo in qualsiasi momento tramite il menu **OPZIONI > PRIMA INSTALLAZIONE**.

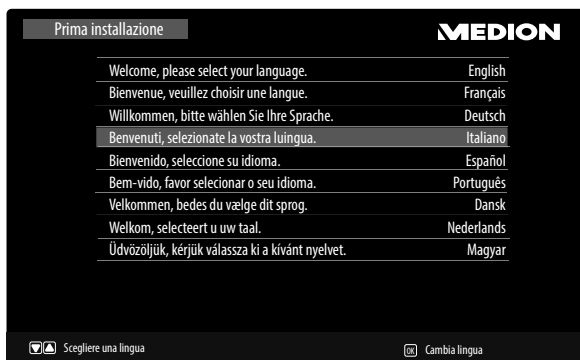

- ▶ Con i tasti direzionali ▲ ▼ selezionare la lingua dell'OSD e premere il tasto **OK**.



- ▶ Impostare il tipo di ricezione per il segnale antenna digitale: tramite **ANTENNA** (DVB-T), **CAVO** (DVB-C) o **SATELLITE** (DVB-S). La ricerca dei canali della TV digitale verrà effettuata in base all'impostazione definita.

4.7.1. Antenna e cavo



Voce di menu	Impostazione
PAESE	Selezionare il paese desiderato premendo i tasti direzionali. L'impostazione del paese influisce sulla sequenza in cui i canali vengono memorizzati. Premere OK . La ricerca si avvia.
MOD. SINTONIA	DTV + ATV (ricerca di canali TV digitali e analogici); DTV (ricerca di canali TV digitali); ATV (ricerca di canali analogici).
LCN	Logical Channel Numbering: selezionare l'impostazione ON per ordinare i canali in base a un elenco di canali preimpostato.
MODALITÀ DI SCANSIONE (solo in modalità DVB-C)	Impostazione della modalità di ricerca. Mantenere questa impostazione su SCANSIONE DI RETE o COMPLETA per non definire alcuna impostazione specifica.
ID DI RETE (solo in modalità DVB-C)	Impostazione dell'ID di rete. L'impostazione predefinita è AUTO .
FREQUENZA (solo in modalità DVB-C)	Impostazione della frequenza. L'impostazione predefinita è AUTO . Attiva solo se nella modalità di ricerca è selezionata la voce SCANSIONE DI RETE .

Voce di menu	Impostazione
VELOCITÀ DI SIMBOLO (solo in modalità DVB-C)	Impostazione del symbolrate. L'impostazione predefinita è AUTO . Alla prima installazione mantenere questa impostazione al fine di riconoscere automaticamente il symbolrate corretto del proprio fornitore.



AVVISO!

Se si cercano canali digitali tramite antenna, collegare un'antenna DVB-T.

4.7.2. Satellit



Voce di menu	Impostazione
SATELLITE	Selezionare il satellite mediante il quale si desidera avviare la ricerca.
CANALI	È possibile impostare i canali che si desidera cercare: TUTTI, GRATUITI o CRIPATATI .

Voce di menu	Impostazione
MODALITÀ DI SCANSIONE	<p>Impostazione della modalità di ricerca.</p> <p>AUTO: viene effettuata la ricerca per il satellite selezionato in base all'elenco di transponder memorizzato per questo satellite. Questa operazione richiede tempo.</p> <p>PREDEFINITA: Viene caricato l'elenco dei canali preimpostato per il satellite Astra 19 2E. Questa è la modalità di ricerca che richiede meno tempo.</p> <p>BLIND SCAN: viene effettuata la ricerca completa per il satellite selezionato, considerando anche i nuovi transponder non contenuti nell'elenco di transponder. Con questa modalità vengono effettuate due ricerche. Nella prima vengono individuati i transponder del satellite, nella seconda vengono cercati i canali. Questa è la modalità di ricerca che richiede più tempo.</p>
UNICABLE	Selezionare IMPOSTAZIONI se si hanno più ricevitori e un sistema Unicable. In seguito è possibile definire altre impostazioni: USERBAND/IND. SRC, FREQUENZA e POSIZIONE .
DISEQC1.0	Consente di alternare tra un massimo di 4 LNB.
DISEQC1.1	Consente di alternare tra un massimo di 16 LNB.

- ▶ Dopo avere selezionato tutte le impostazioni, premere **OK**
- ▶ Alla richiesta di conferma seguente rispondere **SÌ**. Inizia la ricerca.

La ricerca viene effettuata seguendo un ordine basato sui diversi tipi di trasmissioni. Attendere fino al termine dell'operazione. Con il tasto **MENU** è possibile interrompere la ricerca.

5. Funzionamento

5.1. Selezione dei canali

- ▶ Per selezionare un canale premere uno dei tasti **CH+/-** (sull'apparecchio) o **P+/-** (sul telecomando) oppure selezionare il canale direttamente con i tasti numerici.
Per un numero a due o tre cifre, premere i tasti numerici uno dopo l'altro.
- ▶ Con il tasto  selezionare l'ultimo canale riprodotto.

5.2. Impostazioni audio

- ▶ I tasti di regolazione del volume **— ◀ +**, posti sul telecomando o sull'apparecchio, consentono di alzare e abbassare il volume.
- ▶ Per escludere completamente l'audio e ripristinarlo, premere il tasto mute **⏏**.
- ▶ Con il tasto **AUDIO** selezionare le lingue disponibili per l'audio (canali audio). È possibile selezionare la modalità DUAL se la trasmissione corrente la supporta (è il caso ad es. delle trasmissioni bilingui).
- ▶ Premere il tasto **S.MODE** per selezionare la modalità audio: **STANDARD, MUSICA, FILM, SPORT, UTENTE**. L'impostazione **UTENTE** viene definita nel menu **AUDIO > MODALITÀ AUDIO**.

5.3. Impostazioni immagine

- ▶ Premere il tasto **P.MODE** per scegliere una modalità immagine: **STANDARD, FILM, UTENTE, DINAMICO**. L'impostazione **UTENTE** viene definita nel menu **IMMAGINE > MODALITÀ IMMAGINE**.
- ▶ A seconda del programma, le immagini vengono trasmesse nel formato 4:3 o 16:9. Con il tasto **SIZE** è possibile cambiare il formato dell'immagine:

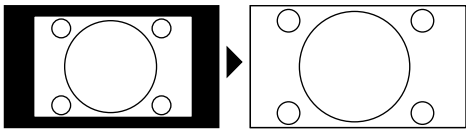
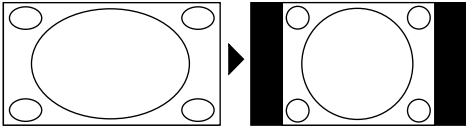
AUTO (non disponibile con ATV) il formato riprodotto viene impostato automaticamente in base al segnale di ingresso.	
PIENO SCHERMO (disponibile solo con ATV): La visualizzazione viene adattata alla grandezza piena dello schermo.	
4:3 Per visualizzare un'immagine in formato 4:3 senza deformazioni.	

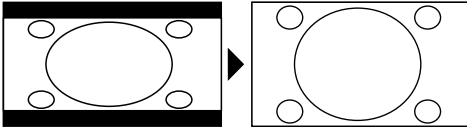
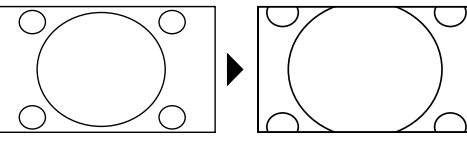
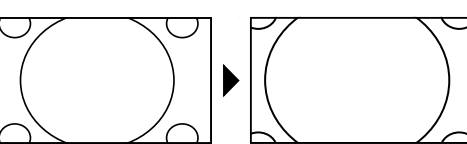
<p>16:9 Per visualizzare un'immagine in formato 16:9 senza deformazioni.</p>	
<p>ZOOM 1 L'immagine viene ingrandita al livello 1 in tutte le direzioni.</p>	
<p>ZOOM 2 L'immagine viene ingrandita al livello 2 in tutte le direzioni.</p>	

- ▶ Queste impostazioni dei formati d'immagine possono essere modificate anche nel menu **IMMAGINE > FORMATO IMMAGINE**.



AVVISO!

A seconda della sorgente video impostata, è possibile che non siano disponibili tutti i formati immagine.

5.4. Visualizzazione delle informazioni

- ▶ Premere il tasto **INFO** per visualizzare le informazioni attuali sul programma.
- ▶ Premere nuovamente il tasto **INFO** per visualizzare informazioni sul contenuto della trasmissione corrente (se la funzione è supportata dal fornitore).
- ▶ Le informazioni sul programma vengono visualizzate anche quando si cambia canale.

5.5. Configurare un elenco di preferiti

Nel menu **CANALE > MODIFICA DEL PROGRAMMA** si possono inserire i singoli canali in un elenco di preferiti.

- ▶ Aprire il menu con il tasto **MENU**.
- ▶ Alla voce di menu **CANALE** selezionare **MODIFICA DEL PROGRAMMA** e confermare con **OK**.
- ▶ Con i tasti direzionali **▲ ▼** selezionare il canale desiderato e premere il tasto **FAV** per inserirlo nell'elenco di preferiti.
- ▶ I preferiti selezionati vengono contrassegnati con il simbolo di un cuore nell'elenco dei canali.
- ▶ Il menu si chiude premendo il tasto **MENU** o automaticamente se non vengono premuti tasti per 15 secondi.

-
- ▶ Per richiamare l'elenco dei preferiti in modalità TV, premere il tasto **FAV** sul telecomando.

5.6. Selezionare una sorgente



- ▶ Con il tasto **INPUT** aprire l'elenco di selezione delle sorgenti. Sono disponibili le seguenti sorgenti:
 - **ANTENNA** Segnale antenna analogico/digitale
 - **CAVO** Segnale cavo analogico/digitale
 - **SATELLITE** Segnale satellite digitale
 - **SCART** Dispositivo sulla presa SCART
 - **YPBPR** Dispositivo sull'ingresso YPBPR
 - **DVD** Lettore DVD integrato
 - **PC** Dispositivo sull'ingresso PC
 - **HDMI1** Dispositivo sull'ingresso HDMI 1
 - **HDMI2** Dispositivo sull'ingresso HDMI 2
 - **AV** Dispositivo sull'ingresso AV
- ▶ Passare alla sorgente desiderata premendo i tasti direzionali **▲ ▼**.
- ▶ Confermare la selezione con il tasto **OK**.

6. Televideo

Il televideo è un servizio gratuito, trasmesso dalla maggior parte delle emittenti televisive, che offre informazioni aggiornate su notizie, meteo, programmi televisivi, borsa, sottotitoli e altri argomenti.

6.1. Utilizzo del televideo

Il telecomando dispone di appositi tasti per il televideo.

- ▶ Selezionare un canale televisivo che trasmette il televideo.
- ▶ Premere il tasto  una volta per visualizzare la pagina base/indice del televideo.
- ▶ Premere di nuovo il tasto  per visualizzare il televideo con uno sfondo trasparente che permette di vedere l'immagine televisiva.
- ▶ Premere nuovamente il tasto  per passare alla modalità TV.

6.2. Selezione di pagine

- ▶ Utilizzando i tasti numerici, digitare le tre cifre della pagina di televideo desiderata.
Il numero di pagina selezionato viene visualizzato nell'angolo superiore sinistro dello schermo. Il contatore del televideo cercherà fino a quando non trova il numero di pagina desiderato.
- ▶ I tasti direzionali ▲ ▼ consentono di sfogliare avanti e indietro le pagine del televideo.

Tasti colorati

Se nella parte inferiore dello schermo sono presenti voci colorate, è possibile selezionare direttamente questi contenuti premendo i tasti dei colori corrispondenti ROSSO [PROGRAM], VERDE [INTRO], GIALLO [REPEAT] e BLU [A-B].

SUB.T (☐)

Alcune pagine di televideo contengono sottopagine. Nella parte inferiore dello schermo viene visualizzato ad es. 1/3. Le sottopagine vengono visualizzate una dopo l'altra a intervalli di circa mezzo minuto. È possibile richiamare le sottopagine anche premendo il tasto ☐. Premere i tasti direzionali ◀ ▶ per sfogliare le sottopagine.

6.3. Caratteristiche utili del televideo

INDICE

- ▶ Il tasto **INDEX** consente di selezionare la pagina principale del televideo.

REVEAL

- ▶ Per visualizzare informazioni nascoste, come le soluzioni di indovinelli, puzzle o quiz, premere il tasto **REVEAL**.
- ▶ Un'ulteriore pressione del tasto **REVEAL** nasconde le risposte.

SIZE

Questa funzione visualizza le informazioni del televideo a una dimensione raddoppiata.

- ▶ Premere il tasto **SIZE** per ingrandire la parte superiore della pagina.
- ▶ Premere nuovamente il tasto **SIZE** per visualizzare ingrandita la parte inferiore della pagina.
- ▶ Con un'ulteriore pressione del tasto **SIZE** il televideo torna alle dimensioni normali.

7. Collegamento di apparecchi

7.1. Collegare le cuffie

Collegare le cuffie alla relativa presa. Il volume delle cuffie viene regolato come quello dei diffusori acustici utilizzando i tasti dell'apparecchio o del telecomando. L'audio sui diffusori principali del televisore viene disattivato quando si collegano le cuffie.



AVVERTENZA!

L'utilizzo di cuffie a un volume elevato produce una pressione acustica eccessiva che può provocare danni permanenti all'udito. Prima della riproduzione, impostare il volume al livello minimo. Avviare la riproduzione e alzare il volume fino a raggiungere un livello gradevole. Quando si modifica l'impostazione di base dell'equalizzatore e si cambia la modalità audio, il volume può aumentare improvvisamente causando danni permanenti all'udito.



AVVERTENZA!

L'utilizzo dell'apparecchio con le cuffie ad alto volume per un periodo prolungato può provocare danni all'udito.

7.2. Amplificatore digitale mediante porta coassiale

Attraverso la porta **SPDIF COAX OUT** si può riprodurre il segnale audio dello Smart TV mediante un amplificatore digitale.

- ▶ A tale scopo collegare un cavo coassiale alla porta **SPDIF COAX OUT** dello Smart TV e all'ingresso corrispondente dell'amplificatore.

7.3. Collegare una soundbar/un impianto surround

Se, per ottimizzare l'audio, si desidera collegare una soundbar o un impianto surround, è possibile utilizzare i seguenti tipi di connessione:

Porta SPDIF COAX OUT

- ▶ Se la soundbar o l'impianto surround hanno una porta *coassiale* SPDIF, utilizzare un cavo RCA (non fornito in dotazione) per collegare questa porta alla porta **SPDIF COAX OUT** del televisore LCD.
- ▶ Se la soundbar o l'impianto surround hanno una porta *ottica* SPDIF, utilizzare un adattatore (da ottico a coassiale, non fornito in dotazione) per collegare questa porta alla porta **SPDIF COAX OUT** del televisore LCD.

Tramite la presa SCART

- ▶ Utilizzare un adattatore da Scart a 2 RCA (non fornito in dotazione) per collegare la presa SCART del televisore LCD agli ingressi audio della soundbar/ dell'impianto surround.

7.4. Collegare un lettore Blu-Ray

Per collegare un lettore Blu-Ray si hanno diverse possibilità:

Con un cavo HDMI

- ▶ Se il lettore Blu-Ray dispone di un'uscita HDMI, collegare un cavo HDMI. In tal caso non è necessario un ulteriore cavo per la trasmissione dell'audio.

Con un cavo video Component (da 3 RCA a jack 3,5 mm)

- ▶ Se il lettore Blu-Ray dispone di uscite YUV (Y Pb Pr) è consigliabile collegarlo alla porta YPbPr dello Smart TV mediante cavi RCA e il cavo adattatore YUV (da 3 RCA (verde/blu/rosso) a jack 3,5 mm) fornito in dotazione.



AVVISO!

Utilizzare esclusivamente l'adattatore YUV fornito in dotazione.

- ▶ Per il trasferimento dell'audio collegare l'adattatore AV fornito in dotazione alla porta AV e collegare un cavo stereo RCA (connettore rosso e bianco) alle relative porte dell'adattatore e alle uscite audio dell'apparecchio.



AVVISO!

Utilizzare esclusivamente l'adattatore AV fornito in dotazione.

Con un cavo SCART

- ▶ Collegare un lettore Blu-Ray con cavo SCART alle prese SCART. In tal caso non è necessario un ulteriore cavo per la trasmissione dell'audio.

Con un adattatore AV

- ▶ Collegare l'adattatore AV alla porta AV dello Smart TV.
- ▶ Collegare un cavo RCA stereo (connettore rosso e bianco) all'adattatore AV e alle uscite audio del dispositivo esterno.
- ▶ Collegare un cavo RCA video (connettore giallo) all'adattatore AV e all'uscita video del dispositivo esterno.



AVVISO!

Utilizzare esclusivamente l'adattatore AV fornito in dotazione.

7.5. Collegare un videoregistratore

- ▶ Collegare un cavo antenna alla presa dell'antenna dello Smart TV e all'uscita dell'antenna del videoregistratore.
- ▶ Collegare un altro cavo antenna all'ingresso dell'antenna del videoregistratore e alla presa dell'antenna nella parete.

Inoltre è possibile collegare lo Smart TV e il videoregistratore con un cavo SCART. Ciò è consigliabile per ottenere un'elevata qualità video e audio. Per trasmettere l'audio stereo, è necessario un collegamento SCART.

- ▶ Collegare il cavo SCART alla presa SCART dello Smart TV.
- ▶ Collegare l'altra estremità del cavo SCART alla presa SCART OUT del videoregistratore.

7.6. Collegare un registratore DVD

- ▶ Collegare un'estremità del cavo SCART alla presa SCART OUT del registratore DVD.
- ▶ Collegare l'altra estremità del cavo SCART alla presa SCART dello Smart TV.
- ▶ Collegare un cavo antenna alla presa dell'antenna dello Smart TV e all'uscita dell'antenna del registratore DVD.
- ▶ Collegare un altro cavo antenna all'ingresso dell'antenna del registratore DVD e alla presa dell'antenna nella parete.

7.7. Collegare un ricevitore (SAT, DVB-T, decoder, ecc.)

Esistono diverse possibilità per collegare allo Smart TV un dispositivo da utilizzare come ricevitore (ad es. ricevitore satellitare, ricevitore DVB-T, decoder, Set-Top box).

Con un cavo HDMI

- ▶ Se il ricevitore dispone di un'uscita HDMI, collegare un cavo HDMI. In tal caso non è necessario un ulteriore cavo per la trasmissione dell'audio.

Con un cavo video Component (da 3 RCA a jack 3,5 mm)

- ▶ Se il ricevitore dispone di uscite YUV (Y Pb Pr) è consigliabile collegarlo alla porta YPbPr dello Smart TV mediante cavi RCA e il cavo adattatore YUV (da 3 RCA (verde/blu/rosso) a jack 3,5 mm) fornito in dotazione.

**AVVISO!**

Utilizzare esclusivamente l'adattatore YUV fornito in dotazione.

- ▶ Per il trasferimento dell'audio collegare l'adattatore AV fornito in dotazione alla porta AV e collegare un cavo stereo RCA (connettore rosso e bianco) alle relative porte dell'adattatore e alle uscite audio dell'apparecchio.

**AVVISO!**

Utilizzare esclusivamente l'adattatore AV fornito in dotazione.

Con un cavo SCART

- ▶ Collegare il ricevitore con un cavo SCART alla presa **SCART**. In tal caso non è necessario un ulteriore cavo per la trasmissione dell'audio.

Con un adattatore AV

- ▶ Collegare l'adattatore AV alla porta AV dello Smart TV.
- ▶ Collegare un cavo RCA stereo (connettore rosso e bianco) all'adattatore AV e alle uscite audio del dispositivo esterno.
- ▶ Collegare un cavo RCA video (connettore giallo) all'adattatore AV e all'uscita video del dispositivo esterno.

**AVVISO!**

Utilizzare esclusivamente l'adattatore AV fornito in dotazione.

7.8. Collegare un videoregistratore DVD e un ricevitore SAT

Per collegare contemporaneamente un registratore DVD o un videoregistratore e un ricevitore satellitare, si può procedere nel seguente modo:

- ▶ Collegare il ricevitore come descritto sopra.
- ▶ In seguito collegare un cavo SCART all'uscita SCART del registratore DVD e all'ingresso SCART del ricevitore.
- ▶ Collegare un cavo antenna alla presa dell'antenna dello Smart TV e all'uscita dell'antenna del registratore.
- ▶ Collegare un altro cavo antenna all'ingresso dell'antenna del registratore DVD e all'uscita dell'antenna del decoder.
- ▶ Collegare il ricevitore satellitare all'LNB dell'antenna parabolica.

7.9. Collegare un camcorder

- ▶ Collegare il cavo adattatore AV alla porta AV dello Smart TV.
- ▶ Collegare un cavo RCA stereo (connettore rosso e bianco) all'adattatore AV e alle uscite audio del dispositivo esterno.
- ▶ Collegare un cavo RCA video (connettore giallo) all'adattatore AV e all'uscita video del dispositivo esterno.



AVVISO!

Utilizzare esclusivamente l'adattatore AV fornito in dotazione.

7.10. Dispositivo con connessione HDMI o DVI

L'interfaccia HDMI (High Definition Multimedia Interface) è l'unica interfaccia nel settore dell'elettronica di consumo che trasmette contemporaneamente dati audio e dati video in forma digitale. È in grado di gestire tutti i formati di immagine e audio conosciuti attualmente, compreso l'HDTV (High Definition Television) e può quindi anche visualizzare la risoluzione di 1080p senza perdita di qualità.

Oggi molti dispositivi dell'elettronica di consumo, come i lettori DVD, sono dotati di uscite HDMI o DVI.

7.10.1. Collegare un dispositivo esterno dotato di uscita HDMI

- ▶ Collegare un cavo HDMI (non fornito in dotazione) all'ingresso HDMI del televisore LCD e all'uscita HDMI del dispositivo esterno.
- ▶ Una volta collegato il dispositivo HDMI, accendere il televisore LCD.
- ▶ Accendere il dispositivo di riproduzione esterno HDMI.

7.10.2. Collegare un dispositivo esterno all'uscita DVI

Se il dispositivo esterno dovesse avere un'uscita DVI, lo si può anche collegare all'ingresso HDMI (HDMI è retrocompatibile con DVI – "Digital Visual Interface"). A tale scopo è necessario un adattatore HDMI-DVI (non fornito in dotazione). Poiché l'uscita DVI non trasmette l'audio, è necessario collegare anche un cavo audio (jack da 3,5 mm) all'ingresso audio VGA dell'apparecchio.

7.11. Collegare un PC

Lo Smart TV viene collegato al PC o al notebook come un comune monitor o un monitor aggiuntivo. L'immagine del PC o del notebook verrà trasmessa allo Smart TV.

Per collegare lo Smart TV al PC:

- ▶ Spegnerne i due apparecchi.
- ▶ Collegare un cavo VGA (non fornito in dotazione) all'ingresso VGA dello Smart TV e all'uscita della scheda grafica del PC o del notebook.
- ▶ Usando le dita, stringere le viti sul cavo del monitor in modo che il connettore sia inserito saldamente nella presa.

- ▶ Per il trasferimento del suono collegare un cavo audio (non fornito in dotazione) all'ingresso AV dello Smart TV e all'uscita audio analogica del PC (in genere è una presa jack stereo da 3,5 mm).
- ▶ Accendere prima lo Smart TV.
- ▶ Soltanto in seguito accendere il PC/notebook.
- ▶ Selezionare la modalità PC con **INPUT**.
L'immagine del PC verrà visualizzata sullo Smart TV. Con il tasto **INPUT** si torna alla modalità TV.

Se si utilizza lo Smart TV come secondo monitor del PC, può essere necessario modificare nel sistema operativo alcune impostazioni relative allo schermo. Consultare le istruzioni per l'uso del PC/notebook per le informazioni sull'utilizzo di più monitor.

7.12. Collegamento a una rete

Collegamento tramite router / switch / hub

- ▶ Utilizzando un cavo adatto, collegare il PC alla porta LAN di un router o di uno switch hub (ad es. LAN).



AVVISO!

Per utilizzare la funzione DLNA occorre che gli altri dispositivi hardware si trovino nella stessa rete.

- ▶ Utilizzare un'altra uscita LAN del router / switch / hub (ad es. LAN2) per collegare il televisore. Collegare la porta LAN sul retro del televisore alla connessione LAN del router / switch / hub.

Collegamento a una rete cablata

È possibile collegare il televisore alla propria rete LAN cablata. In questo caso utilizzare un cavo Ethernet per collegare il televisore direttamente alla porta di rete del router. Per la configurazione della rete LAN via cavo, leggere il paragrafo "**CONFIGURAZIONE RETE**" a pagina 48.

Tramite una chiavetta WLAN

Se si dispone di un router WLAN, è possibile utilizzare una chiavetta WLAN collegandola a una porta USB del televisore. Per configurare la rete WLAN, leggere anche il paragrafo "**CONFIGURAZIONE RETE**" a pagina 48.



AVVISO!

Per evitare malfunzionamenti, non collegare il televisore a una rete cablata e a una rete WLAN contemporaneamente.

8. Impostazioni principali nel menu OSD

Il menu OSD (On Screen Display) consente di impostare diversi parametri dello Smart TV.

8.1. Spostarsi nel menu

- ▶ Premere il tasto **MENU** per attivare l'OSD.
- ▶ Con i tasti direzionali ▲ ▼ scegliere le opzioni nel menu principale.
- ▶ Con ▶ oppure **OK** si passa alle voci di menu. Nella parte inferiore vengono visualizzate le impostazioni di volta in volta configurabili.
- ▶ Con i tasti direzionali ▲ ▼ si selezionano le opzioni in un menu.
- ▶ Con il tasto **MENU** si torna al menu principale.
- ▶ Con ▶ oppure **OK** si apre il sottomenu (non disponibile in tutti i menu).
- ▶ Con il tasto **MENU** si torna al menu superiore.
- ▶ Con i tasti direzionali ◀ ▶ si imposta il valore desiderato o si effettua un'altra selezione.
- ▶ Con il tasto **MENU** si chiude il menu e contemporaneamente si conferma la selezione.
- ▶ Con il tasto **EXIT** si chiude il menu principale e si torna all'immagine TV.

Il menu si chiude automaticamente dopo alcuni secondi se non viene premuto alcun tasto.

È possibile selezionare le seguenti voci di menu

- Menu **CANALE**
- Menu **IMMAGINE**
- Menu **AUDIO**
- Menu **ORA**
- Menu **OPZIONI**
- Menu **BLOCCO**
- Menu **MEDIA**



AVVISO!

A causa di eventuali modifiche tecniche, i menu qui descritti possono differire da quelli visualizzati sullo schermo.

AVVISO!

A seconda della sorgente scelta, è possibile che non siano disponibili tutti i menu. Per richiamare i menu non disponibili, occorre innanzitutto cambiare la sorgente.

8.2. Struttura dei menu

8.2.1. Menu CANALE





Voce di menu	Impostazione				
SINTONIZZ. AUTOMATI-CA	<p>Qui si effettua la ricerca dei canali. Sono disponibili diverse opzioni di ricerca. Una volta selezionata l'opzione di ricerca, premere OK per avviare la ricerca dei canali. Premendo MENU si può interrompere la ricerca. Verranno memorizzati i canali trovati fino a quel momento.</p>				
SINTONIZZ. MANUALE DVB-T (solo per DVB-T)	<p>Qui è possibile eseguire la programmazione manuale di singoli canali in modalità DVB-T quando il segnale viene ricevuto tramite antenna. Questa opzione è disponibile solo se è stata prima selezionata ANTENNA come sorgente di ricezione. Avviare la ricerca con OK.</p>				
	<table border="1"> <tr> <td>CANALE</td> <td>Selezionare il canale da cercare. Premere OK per avviare la ricerca. La qualità e l'intensità del segnale vengono visualizzate in basso per mezzo di barre.</td> </tr> <tr> <td>INTENSITÀ</td> <td>Viene visualizzata l'intensità del segnale.</td> </tr> </table>	CANALE	Selezionare il canale da cercare. Premere OK per avviare la ricerca. La qualità e l'intensità del segnale vengono visualizzate in basso per mezzo di barre.	INTENSITÀ	Viene visualizzata l'intensità del segnale.
	CANALE	Selezionare il canale da cercare. Premere OK per avviare la ricerca. La qualità e l'intensità del segnale vengono visualizzate in basso per mezzo di barre.			
INTENSITÀ	Viene visualizzata l'intensità del segnale.				

	QUALITÀ	Viene visualizzata la qualità del segnale.
	DTV	Viene visualizzato il numero di canali TV digitali trovati.
	RADIO	Viene visualizzato il numero di canali radio digitali trovati.
	DATI	Viene visualizzato il numero di canali dati trovati.
SINTONIZZ. MANUALE DVB-C (solo per DVB-C)	Qui è possibile eseguire la programmazione manuale di singoli canali in modalità DVB-C quando il segnale viene ricevuto tramite cavo. Questa opzione è disponibile solo se è stato prima selezionato CAVO come sorgente di ricezione. Avviare la ricerca con OK .	
	FREQUENZA	Impostare la frequenza di ricerca con ◀ ▶ o con i tasti numerici del telecomando.
	SYMBOLO	Impostazione del symbolrate.
	MODULAZIONE	Impostazione della modulazione.
	INTENSITÀ	Viene visualizzata l'intensità del segnale.
	QUALITÀ	Viene visualizzata la qualità del segnale.
	DATI	Viene visualizzato il numero di canali dati trovati.
	RADIO	Viene visualizzato il numero di canali radio digitali trovati.
	DTV	Viene visualizzato il numero di canali TV digitali trovati.
	SINTONIZZ. MANUALE DVB-S (solo per DVB-S)	Qui è possibile eseguire la programmazione manuale di singoli canali in modalità DVB-S quando il segnale viene ricevuto tramite satellite. Questa opzione è disponibile solo se è stato prima selezionato SATELLITE come sorgente di ricezione.
SATELLITE		Selezionare il satellite mediante il quale si desidera avviare la ricerca.
TRANSPONDER		Selezionare il transponder mediante il quale si desidera avviare la ricerca.

	UNICABLE	Selezionare IMPOSTAZIONI se si hanno più ricevitori e un sistema Unicable. In seguito è possibile definire altre impostazioni: USERBAND/IND. SCR, FREQUENZA e POSIZIONE.
	RICERCA RETE	attivazione/disattivazione della ricerca sulla rete.
	MODALITÀ DI SCANSIONE	Selezione della modalità di ricerca. GRATUITI: ricerca di canali liberamente disponibili. GRATUITA+CRIPATA: ricerca di canali liberamente disponibili e criptati.
	TIPO DI SERVIZIO	Selezione del tipo di servizio. DTV: ricerca di canali TV digitali. DTV+RADIO: ricerca di canali TV e radio digitali.
	CERCA	Avviare la ricerca con OK .
SINTONIZZ. MANUALE ATV	Qui è possibile eseguire la programmazione manuale di singoli canali in modalità ATV.	
	SISTEMA TV	BG, I, DK, L, M.
	N° PROGRAMMA	Selezionare il numero di canale per il quale si desidera effettuare la ricerca.
	CERCA	Avviare la ricerca dei canali premendo ◀ ▶
	SINTONIA FINE	Con i tasti ◀ ▶ si esegue la sintonia fine
	AFC	Impostare la sintonia fine automatica su SU se si desidera eseguirla sempre.
	FREQUENZA	Con i tasti numerici del telecomando inserire la frequenza a partire dalla quale si desidera effettuare la ricerca.
	SALVA	Premere il tasto rosso sul telecomando per memorizzare il canale trovato.

CONFIGURAZIONE SATELLITE (solo per DVB-S)	Visualizzazione dell'elenco dei satelliti.	
	Con il tasto giallo [REPEAT] si aggiunge un nuovo satellite.	
	AGGIUNGI SATELLITE	
	NOME SATELLITE Con i tasti numerici del telecomando inserire il nome del nuovo satellite. Tasto 1 = A,B,C,1; Tasto 2 = D, E, F, 2 etc.	
	POSIZIONE ORBITALE Con i tasti direzionali ◀ ▶ selezionare la Orbit Position W o E . Con i tasti numerici inserire il numero dei gradi.	
	FREQUENZA LNB Indicare qui il tipo di LNB che si utilizza.	
	DISEQC 1.0/1.1 Se si utilizza Diseqc, definire qui le relative impostazioni.	
	TONO 22KHZ Se l'impianto satellitare utilizza l'audio 22KHZ per la ricezione, qui si possono definire le relative impostazioni.	
	TRANSPONDER Qui è possibile inserire i dati dei transponder per il nuovo satellite:	FREQUENZA Inserire la frequenza con i tasti numerici.
		VELOCITÀ DI SIMBOLO Inserire il symbolrate con i tasti numerici.
		POLARIZZAZIONE Con ◀ ▶ selezionare il livello di polarizzazione.
	CONFIGURAZIONE UNICABLE Se si utilizza Unicable, si possono definire qui le relative impostazioni.	
Con il tasto blu [A-B] si cancella un satellite dall'elenco.		
ELIMINA SATELLITE Selezionare il satellite che si desidera cancellare dall'elenco e premere OK . Alla domanda rispondere JA .		
Premere il tasto OK per modificare il satellite selezionato.		
MODIFICA SATELLITE Le impostazioni sono uguali a quelle di AGGIUNGI SATELLITE con la sola differenza che non è possibile modificare il nome del satellite e la Orbit Position.		

MODIFICA DEL PROGRAMMA	<p>Qui si vedono i canali attualmente memorizzati. Per ogni canale è possibile definire le seguenti impostazioni.</p>
	<p>ELIMINA</p> <p>Selezionare il canale che si desidera cancellare e premere il tasto rosso [PROGRAM]. Premere il tasto ◀ SI per confermare la cancellazione del canale. Premere il tasto ▶ NO per annullare l'operazione.</p>
	<p>RINOMINA (disponibile solo con ATV)</p> <p>Selezionare il canale da rinominare e premere il tasto verde [INTRO].</p> <p>Ora si possono cambiare le prime lettere: Con i tasti direzionali ▲ ▼ ci si sposta tra i caratteri verso l'alto e verso il basso. Con il tasto direzionale ▶ passare alla lettera successiva, ecc. Alla fine premere di nuovo il tasto verde [INTRO] per memorizzare il nome.</p>
	<p>SPOSTA</p> <p>Selezionare il canale e premere il tasto giallo [REPEAT]. Con ▲ ▼ spostare il canale nella posizione desiderata e premere un'altra volta il tasto giallo [REPEAT]. Gli altri canali vengono spostati di conseguenza.</p>
	<p>SALTA</p> <p>Con i tasti P+/- selezionare il canale che si desidera saltare quando si scorrono i canali e premere il tasto blu [A-B]. Sarà comunque possibile selezionare questo canale con i tasti numerici.</p>
	<p>FAV</p> <p>Per memorizzare un canale in un elenco di preferiti, selezionarlo e premere il tasto FAV. Per aprire l'elenco di preferiti durante una trasmissione TV, utilizzare il tasto FAV del telecomando.</p>
	<p>ELIMINA TUTTI</p> <p>Premere 0 sul telecomando per accedere al menu ELIMINA CANALE. Con ◀ ▶ selezionare TUTTI per cancellare tutti i canali oppure DTV o ATV per cancellare tutti i canali digitali o tutti quelli analogici. Confermare la selezione con OK.</p>

INFO SUL SEGNALE	Qui vengono visualizzate le informazioni sul segnale del canale impostato. Questa opzione è disponibile solo in modalità DTV.
INFO SUL MODULO CI (CI+)	<p>Se si desidera guardare i canali a pagamento, è necessario innanzitutto rivolgersi al relativo fornitore. Dopo la registrazione si riceve un Conditional Access Module (modulo CA) e una scheda. Nella documentazione fornita con il modulo sono spiegate le impostazioni.</p> <p>Installare i componenti CI nel televisore come descritto di seguito:</p> <ul style="list-style-type: none"> ▶ Spegner il televisore ed estrarre la spina dalla presa elettrica. ▶ Inserire innanzi tutto il modulo CI nello slot sul lato dello Smart TV. Inserire quindi la scheda. <p> AVVISO! È possibile inserire o estrarre il modulo CI solo quando l'apparecchio è scollegato dalla rete elettrica.</p> <p> <i>Il modulo CI deve essere inserito nella direzione corretta; non è possibile infilarlo al contrario. Se si tenta di inserire il modulo CI con la forza si può danneggiare il modulo CI stesso o il televisore.</i></p> <ul style="list-style-type: none"> ▶ Collegare il televisore all'alimentazione elettrica, accenderlo e attendere qualche istante fino al riconoscimento della scheda. ▶ Alcuni moduli CI richiedono anche altre impostazioni che è possibile configurare nel menu INFO SUL MODULO CI.

8.3. Impostazione manuale del videoregistratore

Si può utilizzare la ricerca manuale dei canali per impostare ad es. un videoregistratore in base alla configurazione dello Smart TV.

Dopo avere collegato lo Smart TV e il videoregistratore mediante un cavo antenna, impostare il videoregistratore sul segnale di prova.

Effettuare una ricerca manuale dei canali con lo Smart TV.

8.3.1. Menu IMMAGINE



Voce di menu	Impostazione
MODALITÀ IMMAGINE	Per selezionare la modalità immagine: STANDARD, FILM, UTENTE, DINAMICO . Questa funzione corrisponde al tasto P.MODE . Nell'impostazione UTENTE è possibile definire CONTRASTO, LUMINOSITÀ, SATURAZIONE, NITIDEZZA e TONALITÀ . Nelle altre impostazioni questi parametri sono fissi.
CONTRASTO	Per ridurre o aumentare il contrasto (scala 0 - 100).
LUMINOSITÀ	Per ridurre o aumentare la luminosità (scala 0 - 100).
SATURAZIONE	Ridurre o aumentare l'intensità del colore (scala 0 - 100).
NITIDEZZA	Ridurre o aumentare la nitidezza (scala 0 - 100).
TONALITÀ	Le impostazioni della tonalità sono disponibili solo con la ricezione NTSC.
TEMPERATURA COLORE	Per selezionare la temperatura del colore: CALDA, NORMALE e FREDDA .
FORMATO IMMAGINE	Impostare il formato immagine. Questa funzione corrisponde al tasto SIZE .
RIDUZIONE RUMORE	Questa funzione consente di diminuire il rumore d'immagine migliorando la qualità delle immagini quando il segnale è debole. Selezionare SPENTO, BASSA, MEDIA o ALTA .
CR DINAMICO	Impostare il contrasto dinamico su SU o SPENTO .

MODALITÀ HDMI	<p>Visualizzazione precisa al pixel (impostazione 1:1) o ingrandita, a seconda della sorgente HDMI collegata (impostazione OVERSCAN).</p> <p>Questa impostazione è disponibile solo in modalità HDMI.</p>
----------------------	---

8.3.2. Menu AUDIO



Voce di menu	Impostazione
MODALITÀ AUDIO	<p>Selezionare la modalità audio: STANDARD, MUSICA, FILM, SPORT, UTENTE. Questa funzione corrisponde al tasto S.MODE.</p> <p>Nell'impostazione UTENTE è possibile impostare a piacere 120HZ, 500HZ, 1.5KHZ, 5KHZ e 10KHZ. Nelle altre impostazioni questi parametri sono fissi.</p>
120HZ	Per aumentare o diminuire di 120 Hz la gamma di frequenza (scala 0 - 100).
500HZ	Per aumentare o diminuire di 500 Hz la gamma di frequenza (scala 0 - 100).
1.5KHZ	Per aumentare o diminuire di 1.5 kHz la gamma di frequenza (scala 0 - 100).
5KHZ	Per aumentare o diminuire di 5 kHz la gamma di frequenza (scala 0 - 100).
10KHZ	Per aumentare o diminuire di 10 kHz la gamma di frequenza (scala 0 - 100).

BILANCIAMEN-TO	Per impostare il bilanciamento tra il diffusore destro e sinistro.
VOLUME AUTO	La funzione AVL (Automatic Volume Limiting) compensa i volumi diversi delle varie trasmissioni. Impostare su SPENTO per mantenere il volume originale. Impostare su SU per udire un volume costante.
AUDIO SURROUND	Per attivare/disattivare l'effetto surround.
INTERRUTTO-RE AD	Per attivare/disattivare la modalità narrazione e regolare il volume. Disponibile solo in modalità DTV. Non tutte le trasmissioni supportano questa funzione. Se è attiva AD Auswahl, sotto la relativa voce viene visualizzato un ulteriore menu.
VOLUME AD (solo se AD Auswahl è attiva)	Qui è possibile regolare il volume per la modalità narrazione. Il valore predefinito è 25.
SPDIF MODE	È possibile impostare il tipo di audio per l'uscita digitale.
NON UIDENTI	Se l'emittente trasmette segnali audio per non udenti, si può impostare SU per ricevere questi segnali.

8.3.3. Menu ORA



Voce di menu	Impostazione
OROLOGIO	Visualizzazione orario. Regolazione non possibile. Questa opzione è disponibile solo in modalità DTV.
ORA DI SPEGNIMENTO	Selezionare un'ora alla quale l'apparecchio si deve spegnere automaticamente.
ORA DI ACCENSIONE	Selezionare un'ora alla quale l'apparecchio si deve accendere automaticamente. Qui si imposta anche SOURCE, N° PROGRAMMA e VOLUME .
ORA DI SPEGNIMENTO	Selezionare un intervallo di tempo al termine del quale l'apparecchio si deve spegnere automaticamente. Selezionare OFF per disattivare la funzione.
FUSO ORARIO	Consente di impostare il fuso orario. Questa opzione è disponibile solo in modalità DTV.
STANDBY AUTOMATICO	Impostare l'intervallo di tempo dopo il quale lo Smart TV deve spegnersi automaticamente se nel frattempo non riceve comandi tramite i tasti del televisore o il telecomando. Questa funzione contribuisce alla tutela dell'ambiente.
ORA OSD	È possibile impostare l'intervallo di tempo dopo il quale il menu OSD si deve chiudere automaticamente.

8.3.4. Menu OPZIONI



Voce di menu	Impostazione
LINGUA OSD	Qui si seleziona la lingua del menu OSD. L'impostazione cambia immediatamente.
LINGUA AUDIO	Se il programma viene trasmesso in più lingue, qui si può impostare quella preferita. Verrà riprodotta la lingua selezionata. È possibile definire l'impostazione per due lingue (PRIMA, SECONDA).
LINGUA SOTTOTITOLI	Se il programma viene trasmesso con sottotitoli in più lingue, qui si può impostare la lingua preferita per i sottotitoli. Verrà riprodotta la lingua selezionata. È possibile definire l'impostazione per due lingue (PRIMA, SECONDA).

CONFIGURAZIONE RETE	RETE CABLATE	
	CONFIGURAZIONE	
	Se il router di rete utilizza il DHCP, con ◀ ▶ selezionare CONFIGURAZIONE RETE DHCP . In seguito selezionare OK e premere il tasto OK . Il televisore eseguirà la procedura di collegamento. Una volta instaurato il collegamento al router di rete, verrà visualizzato il messaggio RIUSCITA . Se il collegamento non dovesse riuscire, comparirà il messaggio NON RIUSCITA . In tal caso verificare tutti i collegamenti. Se il router di rete utilizza un indirizzo IP fisso (statico), con ◀ ▶ selezionare CONFIGURAZIONE RETE STATICO . A questo punto si possono inserire i dati IP, NETMASK, GATEWAY e DNS per il proprio router. Selezionare quindi OK e premere OK per creare la connessione.	
	INDIRIZZO MAC	
Qui è possibile inserire l'indirizzo MAC del televisore.		
	PPPOE CABLATO	SSID
		Se nella rete è utilizzato il PPPOE, qui si possono inserire i relativi dati.
		Selezionare SSID e premere OK . Nel sottomenu è possibile inserire l'SSID premendo il tasto freccia ▶. Digitare i dati sulla tastiera che si apre. Il tasto freccia ▲ sulla tastiera consente di attivare il maiuscolo e il minuscolo e di digitare numeri. Con RITORNO sulla tastiera si memorizzano i dati inseriti.
		PASSWORD
		Inserire qui la password per l'accesso PPPOE. Per immetterla seguire il procedimento descritto per l'SSID.

	<p>PROXY Se il televisore è collegato a un server proxy, qui si possono inserire i relativi dati. Selezionare PROXY SU con ◀ ▶, quindi inserire i valori per IP. Confermare con OK</p>
	<p>RETE WI-FI Se si desidera collegare il televisore a una rete Wi-Fi, inserire la chiave hardware WLAN in una porta USB del televisore. In seguito con ◀ ▶ selezionare RETE WI-FI SU per attivare il Wi-Fi.</p>
<p>STAZIONE DI BASE Qui si vede un elenco delle reti Wi-Fi disponibili entro la portata del televisore. Prima di effettuare il collegamento occorre definire le impostazioni necessarie per la connessione: selezionare una rete dall'elenco e premere OK. Nel menu successivo è possibile inserire:</p>	<p>SICUREZZA: selezionare il tipo di cifratura da utilizzare per la connessione. È consigliabile scegliere WAP2, in quanto è la cifratura di livello più elevato. TIPO DI WEP: se è stata selezionata la cifratura WEP, qui è possibile scegliere il tipo di WEP. CHIAVE WEP: selezionare la chiave WEP 1~4. PASSWORD: inserire la password per la connessione alla rete Wi-Fi. La procedura per l'immissione è descritta in RETE CABLATE/PPPOE CABLATO/SSID. CONNETTI (tasto blu): premere il tasto blu per collegare il televisore.</p>
	<p>CONNETTI (tasto blu): premere il tasto blu sul telecomando per collegarsi alla rete Wi-Fi selezionata.</p>

		<p>AGGIORNA (tasto verde): premere il tasto verde per aggiornare l'elenco delle reti Wi-Fi disponibili.</p>
		<p>DETTAGLIO (tasto giallo): premere il tasto giallo per ottenere ulteriori informazioni sulla rete Wi-Fi selezionata.</p>
<p>INFO RETE Qui vengono visualizzati i dati relativi alla connessione di rete Wi-Fi. Qui non si possono definire impostazioni.</p> <p> AVVISO! Non è possibile impostare collegamenti di rete WiFi statici.</p>		
<p>INDIRIZZO MAC Qui è possibile inserire l'indirizzo MAC del televisore.</p>		
	<p>PPPOE WI-FI Se nella rete è utilizzato il PPPOE, qui si possono inserire i relativi dati.</p>	<p>SSID Selezionare SSID e premere OK. Nel sottomenu è possibile inserire l'SSID premendo il tasto freccia ▶. Digitare i dati sulla tastiera che si apre. Il tasto freccia ▲ sulla tastiera consente di attivare il maiuscolo e il minuscolo e di digitare numeri. Con RITORNO sulla tastiera si memorizzano i dati inseriti.</p> <p>PASSWORD Inserire qui la password per l'accesso PPPOE. Per immetterla seguire il procedimento descritto per l'SSID.</p>
<p>PROXY Se il televisore è collegato a un server proxy, qui si possono inserire i relativi dati. Selezionare PROXY SU con ◀ ▶, quindi inserire i valori per IP. Confermare con OK.</p>		

**AVVISO!**

Al fine di prevenire eventuali malfunzionamenti e problemi di connessione, non è prevista la possibilità di collegare il televisore contemporaneamente tramite LAN e Wi-Fi.

**AVVISO!**

Dopo l'accensione il televisore necessita di alcuni minuti per collegarsi alla rete.

CEC

(Consumer Electronics Control)

Attivare questa funzione per consentire la comunicazione di tutti i dispositivi collegati tramite HDMI. In questo modo sarà possibile, ad esempio, controllare con un solo telecomando tutti i dispositivi di una rete HDMI. Tutti i dispositivi collegati devono supportare la funzione CEC. A seconda del dispositivo, è possibile che alcune funzioni siano limitate e non modificabili.

**AVVISO!**

HDMI CEC funziona solo tramite la porta HDMI2.

CEC CONTROL

Attivazione/disattivazione della funzione CEC.

DEVICE AUTO STANDBY

Qui è possibile decidere se il dispositivo collegato deve passare alla modalità standby quando il televisore viene messo in standby.

TV AUTO POWER ON

Qui si determina se all'accensione di un dispositivo sorgente esterno deve accendersi anche il televisore.

	<p>ARC (Audio Return Channel)</p>	<p>L'Audio Return Channel è utile quando un televisore utilizzato in un impianto home cinema dispone di un sintonizzatore digitale integrato, di un lettore DVD o Blu-ray oppure di un'altra sorgente audio/video digitale. Quando sono collegati due dispositivi, l'ARC consente non solo di ricevere i segnali audio tramite HDMI, ma anche di ritrasmetterli nella direzione opposta mediante lo stesso cavo. Ciò consente di comandare un ricevitore AV collegato, al quale sono a sua volta collegati l'impianto audio e un lettore Blu-ray.</p> <p> AVVISO! L'HDMI ARC funziona solo tramite la porta HDMI1.</p>
	<p>ELENCO DEI DISPOSITIVO</p>	<p>Qui sono visualizzati tutti i dispositivi disponibili. Selezionare i dispositivi che si desidera collegare.</p>
	<p>CONNECT</p>	<p>Dopo avere selezionato il dispositivo, selezionare CONNECT e premere OK per inserire il dispositivo nella rete HDMI CEC.</p>
<p>PRIMA INSTALLAZIONE</p>	<p>Qui è possibile richiamare il menu per la prima installazione.</p>	
<p>RIPRISTINA PREDEFINITI</p>	<p>Qui è possibile ripristinare le impostazioni predefinite scegliendo se ripristinare l'apparecchio o la memoria.</p>	
<p>MODALITÀ ECO</p>	<p>Attivazione/disattivazione della modalità di risparmio energetico: SPENTO, BASSA, MEDIA, ALTA.</p>	
<p>SALVASCHERMO</p>	<p>Premere OK per selezionare lo screen saver. Con ► oppure OK si attiva lo screen saver. Utilizzare lo screen saver ad es. quando si ascolta la radio, in modo da disattivare l'illuminazione dello schermo e risparmiare energia. Premendo un tasto qualsiasi del telecomando si disattiva lo screen saver.</p>	

HBBTV	Selezionare l'impostazione SU per avere la possibilità di richiamare contenuti HbbTV via Internet. È necessario che il servizio sia disponibile nella propria regione
PORTALE	Selezionare l'impostazione SU per avere la possibilità di richiamare contenuti portale via Internet.
SOFTWARE VERSION	Visualizzazione della versione software corrente.

8.3.5. Menu BLOCCO



Voce di menu	Impostazione	
SISTEMA DI BLOCCO	Qui si possono abilitare le impostazioni BLOCCO PROGRAMMA, CONTROLLO GENITORI e BLOCCO TASTIERA . Inserire la password necessaria. Quella predefinita è: 0000 .	
IMPOSTA PASSWORD	Si apre un campo per l'inserimento della password.	
	INSERISCI VECCHIA PASSWORD	Immettere la vecchia password usando i tasti numerici. Quella predefinita è: 0000 .
	INSERISCI NUOVA PASSWORD	Inserire una nuova password a quattro cifre.
	CONFERMA NUOVA PASSWORD	Immettere un'altra volta la nuova password. La nuova password viene memorizzata.

	 AVVISO! Prendere nota della nuova password. Con il ripristino delle impostazioni di fabbrica non viene reimpostata la password predefinita. Nel caso in cui ci si dovesse dimenticare la password, utilizzare la password master "7948" .
BLOCCA PROGRAMMA	Definire il canale che deve essere bloccato. I canali bloccati vengono contrassegnati con il simbolo di un lucchetto nell'elenco dei canali. Il canale sarà visibile solo dopo l'immissione della password.
CONTROLLO GENITORI	Qui è possibile scegliere l'età. Questa opzione è disponibile solo in modalità DTV.
BLOCCO TASTIERA	Qui è possibile attivare o disattivare il blocco dei tasti dello Smart TV. Se si attiva questa funzione, lo Smart TV potrà essere utilizzato solo con il telecomando.

8.3.6. Elenco canali

In modalità TV premere il tasto **OK** per richiamare **ELENCO CANALI**. Sono disponibili le seguenti opzioni:

Tasto	Voce	Funzione
▲ ▼		Questi tasti consentono di spostarsi verso il basso o verso l'alto nell'elenco dei canali. Premere il tasto OK per passare al canale attualmente selezionato.
Tasto rosso [PRO-GRAM]	TROVA	Questa opzione consente di cercare un canale usando un tastierino. Inserire il nome del canale selezionando i caratteri desiderati con i tasti freccia e confermando ogni volta con OK . Non appena è stato inserito un carattere, vengono visualizzati automaticamente tutti i canali che iniziano con questo carattere. In seguito selezionare la voce OK e confermare con il tasto OK . Dopo avere premuto di nuovo OK l'apparecchio passa al primo canale tra quelli trovati.

Tasto blu [A-B]	ORDINA	Questa opzione consente di definire l'ordinamento dei canali nell'elenco: PER DEFAULT: I canali vengono spostati nell'ordine predefinito. PER FREQUENZA: I canali vengono ordinati in base alla frequenza. PER NOME SERVIZIO: I canali vengono ordinati in base al nome. PER NOME SATELLITE: I canali vengono ordinati in base al nome del satellite.
Tasto giallo [REPEAT]	SELEZIONA ELENCO	Qui si possono richiamare i diversi elenchi di canali: DTV, RADIO, DATI e ATV .
Tasto verde [INTRO]	ELENCO SATELLITI	Con questa opzione si può selezionare un satellite. In seguito, nell'elenco dei canali verranno visualizzati solo i canali di questo satellite. Per visualizzare tutti i canali, selezionare la voce TUTTI I SATELLITI .
◀ ▶	PAGINA SU/GIÙ	Questi tasti consentono di spostarsi tra le singole pagine dell'elenco canali a intervalli di 10 voci alla volta.
OK	SCEGLIERE	Con questo tasto si conferma la selezione.

9. La modalità multimediale

La modalità multimediale consente di gestire la connessione USB e la funzione DLNA.

9.1. Consigli per l'utilizzo di USB

- Alcuni tipi di dispositivi USB (lettori MP3, dischi rigidi esterni) potrebbero non essere compatibili con lo Smart TV.
- Collegare il dispositivo USB direttamente. Non utilizzare un cavo, perché potrebbero verificarsi problemi di compatibilità.
- Non scollegare il dispositivo USB durante la riproduzione di un file.
- È pericoloso collegare e scollegare rapidamente i dispositivi USB. In particolare, non si dovrebbe inserire ed estrarre il dispositivo USB per più volte consecutive in un breve intervallo di tempo, perché questo potrebbe arrecare danni fisici al dispositivo USB e soprattutto allo Smart TV.

9.2. Passare dalla modalità TV alla modalità Media

9.2.1. Riproduzione multimediale tramite porta USB

- ▶ Con il tasto **MEDIA** o richiamando il menu **MEDIA** si passa alla modalità Media Player.
- ▶ In seguito, per la riproduzione di contenuti multimediali USB selezionare la voce **MEDIA PLAYER**. Confermare la selezione con il tasto **OK**.
- ▶ Per tornare alla modalità TV, premere il tasto **EXIT**.

9.2.2. Riproduzione multimediale tramite DLNA

- ▶ Con il tasto **MEDIA** o richiamando il menu **MEDIA** si passa alla modalità Media Player.
- ▶ In seguito, per la riproduzione di contenuti multimediali DLNA selezionare la voce **DLNA**. Confermare la selezione con il tasto **OK**.
- ▶ Per tornare alla modalità TV, premere il tasto **EXIT**.

Download di software DLNA

È possibile scaricare un software DLNA gratuito dal link
<http://www.nero.com/mediahome-tv>.

Installare il software DLNA sul PC, sul notebook o su un dispositivo multimediale simile per potere accedere dallo Smart TV a tutti i file di foto, musica e video attraverso la rete.



AVVISO!

Attenzione: A causa dell'elevato numero di software DLNA disponibili, non è possibile garantire la riproduzione di tutti i formati multimediali.

9.3. Menu Media

Dopo avere collegato un supporto USB al televisore o avere richiamato la funzione DLNA, nella modalità multimediale è possibile selezionare uno dei 4 tipi di contenuti:

- **FILM** - per la riproduzione di film
- **MUSICA** - per la riproduzione di file musicali
- **FOTO** - per la riproduzione di file di foto
- **TESTO** (solo per la riproduzione multimediale USB) - per la visualizzazione di testi (*.txt)

A seconda dell'opzione selezionata sono disponibili funzioni diverse, indicate nella parte inferiore dello schermo.

Nei menu dei diversi contenuti multimediali **FILM, MUSICA, FOTO, TESTO** si possono selezionare oggetti e cancellarli con il tasto rosso. Con il tasto verde si possono copiare file e in seguito incollarli in un altro punto con il tasto giallo.

Per uscire dal browser multimediale premere il tasto **EXIT**.

9.4. Riproduzione di video

Se si seleziona **FILM** dal menu principale, verrà innanzi tutto visualizzato l'elenco di dispositivi con i supporti dati USB e le reti disponibili. Selezionare il supporto desiderato con ▲ ▼ e premere **OK**. In seguito verranno filtrati e visualizzati i file video disponibili.



- ▶ Se sul supporto dati si trovano più cartelle, selezionare innanzitutto la cartella con ◀ ▶ ▲ ▼ e aprirla con **OK**.
- ▶ Con ◀ ▶ ▲ ▼ selezionare il video da riprodurre. Premere quindi **OK** per avviare il video.
- ▶ Con il tasto **MENU** si possono selezionare ulteriori opzioni. Confermare ogni opzione con **OK**.
 - **PRECEDENTE/SUCC.:** per visualizzare il video precedente/successivo
 - **RIPRODUZION/PAUSA:** per avviare/interrompere la riproduzione del video.
 - **STOP:** per arrestare la riproduzione del video
 - **RIAV/FF²:** ritorno/avanzamento rapido
 - **RALLENTATORE³:** riproduzione al rallentatore
 - **RIPETI:** per impostare la ripetizione dei video.
 - **AB-RIPETI³:** per ripetere una parte di un video
 - **DURATA²:** per avviare la riproduzione del video da un punto preciso
 - **INGRANDIRE/RIDURRE+/-²:** ingrandisce/riduce l'immagine visualizzata
 - **SPOSTA:** Se l'immagine è stata prima ingrandita con la funzione di zoom, ora è possibile muoverla con ◀ ▶ ▲ ▼ per vedere le aree non visibili.
 - **ELENCO:** mostra l'elenco di riproduzione dei video
 - **INFO:** visualizza informazioni sul file video visualizzato

² DLNA: non disponibile per tutti i formati di file.

³ Funzione non disponibile con DLNA

- ▶ Per la riproduzione dei file è inoltre possibile utilizzare i tasti multimediali del telecomando.
- ▶ Premere il tasto **EXIT** per tornare al menu precedente.

9.5. Riproduzione di musica

Se si seleziona **MUSICA** dal menu principale, verrà innanzi tutto visualizzato l'elenco di dispositivi con i supporti dati USB e le reti disponibili. Selezionare il supporto desiderato con ▲ ▼ e premere **OK**. In seguito verranno filtrati e visualizzati i file audio disponibili.



- ▶ Se sul supporto dati si trovano più cartelle, selezionare innanzitutto la cartella con ◀ ▶ ▲ ▼ e aprirla con **OK**.
- ▶ Con ◀ ▶ ▲ ▼ selezionare il brano da riprodurre. Premere quindi **OK** per avviare la riproduzione.
- ▶ Con il tasto **MENU** si possono selezionare ulteriori opzioni. Confermare ogni opzione con **OK**.
 - **PRECEDENTE/SUCC.:** per riprodurre il brano precedente/successivo
 - **RIPRODUZION/PAUSA:** per avviare/interrompere la riproduzione del brano
 - **STOP:** per fermare la riproduzione del brano
 - **RIAV/FF²:** ritorno/avanzamento rapido
 - **RIPETI:** per impostare la ripetizione dei brani
 - **ELENCO:** mostra l'elenco di riproduzione dei brani musicali
 - **INFO:** visualizza informazioni sul brano selezionato
- ▶ Per la riproduzione dei file è inoltre possibile utilizzare i tasti multimediali del telecomando.
- ▶ Premere il tasto **EXIT** per tornare al menu precedente.

9.6. Visualizzazione di foto

Se si seleziona **FOTO** dal menu principale, verrà innanzi tutto visualizzato l'elenco di dispositivi con i supporti dati USB e le reti disponibili. Selezionare il supporto desiderato con **▲ ▼** e premere **OK**. In seguito verranno filtrati e visualizzati i file delle immagini disponibili.



- ▶ Se sul supporto dati si trovano più cartelle, selezionare innanzitutto la cartella con **◀ ▶ ▲ ▼** e aprirla con **OK**.
- ▶ Con **◀ ▶ ▲ ▼** selezionare la foto che si desidera visualizzare. Premere **OK** per visualizzare la foto.
- ▶ Con il tasto **MENU** si possono selezionare ulteriori opzioni. Confermare ogni opzione con **OK**.
 - **PRECEDENTE/SUCC.:** per visualizzare l'immagine precedente/successiva.
 - **RIPRODUZION/PAUSA:** per avviare/arrestare la presentazione di tutte le foto.
 - **STOP:** per fermare la riproduzione della presentazione.
 - **RUOTARE-/+:** ruota l'immagine selezionata di 90° in senso orario/antiorario
 - **INGRANDIRE/RIDURRE+/-:** ingrandisce/riduce l'immagine visualizzata
 - **SPOSTA:** Se l'immagine è stata prima ingrandita con la funzione di zoom, ora è possibile muoverla con **◀ ▶ ▲ ▼** per vedere le aree non visibili.
 - **RIPETI:** per impostare la ripetizione della presentazione
 - **BGM:** per attivare/disattivare la musica di sottofondo
 - **ELENCO:** mostra l'elenco di riproduzione delle foto
 - **INFO:** mostra informazioni sull'immagine visualizzata
- ▶ Per la riproduzione dei file è inoltre possibile utilizzare i tasti multimediali del telecomando.
- ▶ Premere il tasto **EXIT** per tornare al menu precedente.

9.7. Riproduzione di testo

Se si seleziona **TESTO** dal menu principale (solo per la riproduzione multimediale USB), verranno filtrati e visualizzati i file di testo disponibili.



- ▶ Se sul supporto dati si trovano più cartelle, selezionare innanzitutto la cartella con ◀ ▶ ▲ ▼ e aprirla con **OK**.
- ▶ Con ◀ ▶ ▲ ▼ selezionare il testo da riprodurre. Premere **OK** per visualizzare il testo.
- ▶ Con il tasto **MENU** si possono selezionare ulteriori opzioni. Confermare ogni opzione con **OK**.
 - **PRECEDENTE/SUCC.:** per visualizzare il documento di testo precedente/successivo
 - **STOP:** fine della visualizzazione
 - **VAI ALLA:** per passare a una pagina precisa del testo
 - **BGM:** per attivare/disattivare la musica di sottofondo
 - **ELENCO:** mostra l'elenco di riproduzione dei documenti di testo
 - **INFO:** mostra informazioni sul documento di testo visualizzato
- ▶ Per la riproduzione dei file è inoltre possibile utilizzare i tasti multimediali del telecomando.
- ▶ Premere il tasto **EXIT** per tornare al menu precedente.

10. EPG - Guida elettronica ai programmi

Con il tasto **EPG** si apre la "guida elettronica ai programmi TV".

Nella tabella si vedono la trasmissione corrente e quella successiva per i canali disponibili.

- ▶ Premere il tasto **EPG** per aprire la guida ai programmi.
- ▶ Con ◀ ▶ selezionare un canale.
- ▶ Con ▼ passare alla barra della data e con ◀ ▶ selezionare un giorno.
- ▶ Scorrere le trasmissioni con ▲ ▼ oppure ◀ ▶.



AVVISO!

Le informazioni sui programmi sono fornite dalle emittenti. Qualora non venissero visualizzate informazioni su un programma, non si tratterebbe di un difetto dello Smart TV.

La tabella seguente mostra le opzioni per la **PROGRAMMFÜHRER**:

Tasto	Voce	Funzione
Tasto verde [INTRO]	INFO	Mostra una descrizione dettagliata della trasmissione selezionata (se disponibile). Premere di nuovo il tasto per nascondere la descrizione.
Tasto giallo [REPEAT]	SCHEDULE	Mostra l'elenco delle trasmissioni programmate tramite la funzione di promemoria. Per programmare un promemoria, vedere la voce seguente nella tabella. Con il tasto rosso [PROGRAM] è possibile disattivare il promemoria per una trasmissione.
Tasto blu [A-B]	PROMEMORIA	Imposta un promemoria per la trasmissione selezionata. Quando viene raggiunto l'orario impostato, l'apparecchio passa automaticamente alla trasmissione programmata. Non è possibile impostare un promemoria per la trasmissione corrente.
▲ ▼	SCEGLIERE	Con i tasti direzionali ci si sposta all'interno della guida.
◀ ▶	REGOLARE	Per scorrere le trasmissioni o selezionare un canale/un giorno.
OK	OK	Confermare la selezione o l'impostazione.

11. Portale multimediale

Con il tasto Internet  si passa al portale multimediale. Qui, tramite le applicazioni preinstallate, si ha accesso a notizie, social network, giochi, shopping e molto altro. Per questa funzione è necessaria una connessione Internet.

Con i tasti direzionali ◀ ▶, ▲ e ▼ si sfogliano le diverse app e premendo **OK** si conferma la selezione.

AVVISO!



Il browser del portale multimediale viene caricato ed è pronto all'uso dopo circa un minuto dall'accensione del televisore.



► Dopo avere premuto il tasto Internet  selezionare la lingua desiderata. In seguito, viene visualizzata la pagina iniziale del portale multimediale con una preselezione di alcune app. Qui è possibile selezionare le seguenti opzioni:

Tasto rosso [PROGRAM]	CONNETTERSI	Qui è possibile registrarsi come nuovo utente. In alternativa è possibile utilizzare il sito Internet medion.fxmconnect.com .
Tasto verde [INTRO]	AGGIUNGI A FAVORITI	Premere il tasto verde per aggiungere l'app selezionata ai preferiti. AVVISO!  È possibile selezionare questa funzione solo se prima ci si è registrati come utente in CONNETTERSÌ .
Tasto giallo [REPEAT]	IMPOSTAZIONI	È possibile determinare le aree linguistiche da cui selezionare le app. Inoltre, è possibile ripristinare il portale in modo che ne venga visualizzata la pagina iniziale come al momento del primo utilizzo.

Tasto blu [A-B]	GUIDA	Qui sono fornite le istruzioni per l'utilizzo del portale multimediale.
---------------------------	--------------	---

- ▶ Con il tasto Internet  (o con il tasto **MENU**) si può passare in qualsiasi momento dall'app selezionata alla pagina iniziale. Con il tasto **EXIT** si esce dal portale multimediale e si passa alla normale modalità TV.

12. Sistema HbbTV

HbbTV (Hybrid Broadcast Broadband TV) consente di collegare i contenuti di radio e Internet; solitamente viene attivato mediante il tasto rosso del telecomando.

I servizi disponibili tramite HbbTV includono i tradizionali canali radiotelevisivi, Catch Up TV, Video On Demand, EPG, pubblicità interattiva, personalizzazioni, votazioni, giochi, social network e altre applicazioni multimediali.

Le applicazioni HbbTV sono attivabili solo se l'emittente radiofonica trasmette questi segnali e il televisore è collegato a Internet. Le funzionalità e i comandi variano in base al programma e all'emittente.

Un'indicazione visualizzata brevemente sullo schermo segnala se un'emittente offre applicazioni HbbTV. La forma e la posizione esatta di tale informazione dipende dalle singole applicazioni. Con il tasto rosso si aprono e si chiudono le pagine delle applicazioni. Per spostarsi all'interno delle applicazioni, usare i tasti colorati del telecomando, che comunque possono variare in base al canale e alla trasmissione. Fare attenzione ai messaggi interni alle applicazioni.



AVVISO!

Per evitare malfunzionamenti, non collegare il televisore a una rete cablata e a una rete WLAN contemporaneamente.

13. Internet

La funzione Open Browser è un'app del portale multimediale che consente di accedere a Internet. All'apertura dell'app vengono visualizzati siti Web predefiniti con i relativi loghi che è possibile selezionare direttamente. Con i tasti freccia ◀ ▶ del telecomando ci si sposta tra le opzioni e con **OK** si conferma la selezione. Con la funzione tastiera è possibile inserire direttamente degli indirizzi URL o, quando è attivata la funzione di ricerca, è possibile trovare siti Web inserendo dei termini di ricerca. Con il tasto ← della tastiera si conferma l'immissione e con il tasto ▼ si chiude la funzione tastiera. Sono disponibili anche le seguenti opzioni:

Tasto rosso [PROGRAM]	ZOOM +	Ingrandimento della visualizzazione.
Tasto verde [INTRO]	ZOOM -	Rimpicciolimento della visualizzazione.
Tasto giallo [REPEAT]	AGGIORNARE	La pagina Internet selezionata viene aggiornata.
Tasto blu [A-B]	CASA	Ritorno alla pagina iniziale del browser Internet.
▲ ▼	PERGAMENA	Questi tasti consentono di scorrere verso l'alto e verso il basso. A tale scopo è necessario che la freccia del cursore si trovi nella parte superiore o inferiore dello schermo.
MENU	RITORNO	Ritorno indietro durante la navigazione Internet.
	USCIRE	Uscita dal browser Internet e apertura della pagina iniziale del portale multimediale.

AVVISO!



Open Browser non supporta i siti Internet con contenuti Flash. Inoltre non vengono effettuati download.

14. MEDION® Smart TV: tutela dei dati personali

L'apparecchio Smart TV con accesso a Internet offre funzioni basate su servizi Internet (HbbTV, Portale e Open Browsing). Queste funzioni consentono di accedere a servizi, contenuti, software e prodotti di terze parti disponibili su Internet. Inoltre è possibile accedere a contenuti Internet gratuiti. Ciò consente di verificare automaticamente se è disponibile una nuova versione di software per l'apparecchio. A tale scopo, l'apparecchio trasmette il proprio indirizzo IP, la versione del software e l'indirizzo MAC, tutti dati necessari per garantire il servizio di aggiornamento del software.

A seconda del fornitore, l'accesso alle applicazioni disponibili nel portale o mediante HbbTV può richiedere una registrazione, la configurazione di un account utente e/o il pagamento di una tariffa. Per la registrazione può essere necessaria la comunicazione di dati personali e la scelta di una password segreta. Consultare le norme sulla tutela dei dati personali del fornitore prima di procedere a un'eventuale registrazione.

MEDION® non si assume alcuna responsabilità nel caso in cui l'utilizzo di HbbTV, del portale o di un servizio non soddisfi le esigenze dell'utente; altresì, non può garantire che il servizio venga fornito senza restrizioni temporali e in particolare in maniera ininterrotta, negli orari desiderati, in modo sicuro e senza errori.

MEDION® non si assume alcuna responsabilità per le informazioni e i contenuti reperibili tramite HbbTV, il portale o l'accesso aperto a Internet né si assume responsabilità per l'utilizzo o l'affidabilità degli stessi. Con l'acquisto di Smart TV sono state fornite garanzie specifiche. La validità di tali garanzie e delle relative esclusioni di responsabilità resta invariata.

Per ulteriori informazioni sulla tutela dei dati personali relativamente all'utilizzo di Smart TV, visitare

www.medion.com e contattare MEDION® come indicato nella sezione Tutela dei dati.

15. La modalità DVD

La modalità DVD consente di controllare il lettore DVD integrato.

15.1. Passaggio dalla modalità TV alla modalità DVD

- ▶ Con il tasto **INPUT** si apre l'elenco di selezione delle sorgenti.
- ▶ Con i tasti direzionali ▼ ▲ andare a **DVD**.
- ▶ Confermare la selezione con il tasto **OK**.
- ▶ Per tornare alla modalità TV, ripetere la procedura, ma invece di **DVD** selezionare l'opzione **ANTENNE**, **KABEL** o **SATELLIT** a seconda del segnale antenna disponibile.

15.2. Inserire un DVD



AVVISO!

Il lettore DVD integrato supporta soltanto dischi con un diametro di 12 cm. Per evitare danni all'apparecchio, non inserire nel vano DVD dischi con un diametro inferiore o superiore.

Il lato stampato del DVD deve essere rivolto verso il retro (lato posteriore dello Smart TV).

Per potere inserire un DVD nell'apposito vano, è necessario che sia impostata la modalità DVD sullo Smart TV.

- ▶ Inserire il DVD nell'apposito vano tenendo il lato stampato rivolto posteriormente. Se l'apparecchio è impostato sulla modalità DVD, il disco viene riconosciuto e trascinato automaticamente nel vano. Sullo schermo viene visualizzata la voce **CARICA**, seguita da **LEGGI**. Di norma la riproduzione si avvia automaticamente.



AVVISO!

In alcuni casi, può essere necessario avviare la riproduzione manualmente premendo il tasto ▶ II .

15.3. Funzioni dei tasti

15.3.1. Messaggio speciale a video



Quando si seleziona una funzione che non è disponibile sul disco o non è attivabile nella modalità attuale, viene visualizzato il simbolo di "non valido" raffigurato qui a lato. Il simbolo scompare dopo pochi secondi.

15.3.2. Riproduzione

- ▶ Premere il tasto ▶ II per avviare o arrestare la riproduzione. Per proseguire la riproduzione premere nuovamente il tasto ▶ II.

15.3.3. Stop

- ▶ Premere una volta ■ per arrestare la riproduzione. In questa modalità è possibile riprendere la riproduzione dal punto in cui era stata interrotta con ▶.
- ▶ Premere di nuovo ■ per interrompere definitivamente la riproduzione del DVD. Ora il dispositivo si trova in modalità Stop.

15.3.4. Ignora

- ▶ Durante la riproduzione premere il tasto ◀◀ oppure ▶▶, per saltare avanti o indietro (sui DVD: da capitolo a capitolo; altrimenti: da brano a brano).



AVVISO!

Molti DVD non consentono di saltare i titoli/capitoli prima dell'inizio del film vero e proprio (informazioni sulla licenza).

15.3.5. Avanzamento/Ritorno veloce

- ▶ Durante la riproduzione, premere il tasto ◀◀ oppure ▶▶ per avviare l'avanzamento o il ritorno rapido. Premendo ripetutamente il tasto, la velocità aumenta: 2x > 4x > 8x > 16x > 32x. Premendo nuovamente il tasto o tramite ▶ si torna alla normale velocità di riproduzione.

15.3.6. GOTO (Ricerca diretta)

Con il tasto **GOTO** è possibile individuare direttamente un capitolo, un brano o un intervallo temporale. A ogni pressione del tasto cambia la selezione. La riproduzione inizia dal punto selezionato.

- ▶ È possibile anche selezionare direttamente un brano tramite i tasti numerici, senza premere prima **GOTO**. La riproduzione inizia dal punto selezionato.

15.3.7. DVD

- ▶ Premere una volta **GOTO**: indicare il capitolo desiderato all'interno del brano.
- ▶ Premere due volte **GOTO**: indicare il tempo desiderato all'interno del brano in formato H:MM:SS.
- ▶ Premere tre volte **GOTO**: indicare il tempo desiderato all'interno del capitolo in formato H:MM:SS.

15.3.8. CD-Audio/VCD

- ▶ Premere una volta **GOTO: DISC GO TO** – Indicare il tempo desiderato sul CD in formato MM:SS.
- ▶ Premere due volte **GOTO: TRACK GO TO** – Indicare il tempo desiderato all'interno del brano in formato MM:SS.
- ▶ Premere tre volte **GOTO: SELECT TRACK** – Indicare il numero della traccia desiderata.
- ▶ È possibile indicare anche direttamente il numero del brano senza premere il tasto **GOTO**.

15.3.9. MP3/WMA

- ▶ Premere una volta **GOTO**: Indicare il brano desiderato (tre cifre, eventualmente fare precedere "0" oppure "00").
- ▶ È possibile indicare anche direttamente il numero del brano senza premere il tasto **GOTO**.
- ▶ Premere due volte **GOTO**: indicare il tempo desiderato all'interno del brano in formato MM:SS.

15.3.10. Xvid

- ▶ Premere una volta **GOTO**: indicare il brano desiderato.
- ▶ Premere due volte **GOTO**: indicare un punto specifico all'interno del brano.

15.3.11. D.DISP (indicatore di tempo)

Premendo ripetutamente il tasto **D.DISP** durante la riproduzione, è possibile visualizzare uno dopo l'altro il tempo già trascorso e quello restante. A ogni pressione del tasto viene visualizzato un messaggio:

DVD: **TITOLO TRASCORSO > TITOLO RIMASTO > CAPITOLO TRASCORSO > CAPITOLO RIMASTO > VISUALIZZAZIONE DISAT.**

CD/VCD/Xvid: **SINGOLO TRASCORSO > SINGOLO RIMASTO > TOTALE TRASCORSO > TOTALE RIMASTO**

MP3/WMA: mostra lo stato di riproduzione e il livello del volume.

15.3.12. REPEAT (Ripetizione)

Durante la riproduzione, premere il tasto giallo **[REPEAT]**. Sullo schermo viene visualizzato il simbolo della ripetizione e, ogni volta che si preme il tasto, la sezione da ripetere (la voce scompare dopo alcuni secondi):

DVD: **CAPITOLO > TITOLO > TUTTI**

Audio-CD: **TRACK > TUTTI**

MP3/WMA/VCD: **RIPETI UNO > RIPETI CARTELLA > RIPETIZIONE DISATTIVATA**

15.3.13. PROGRAM (Sequenza di riproduzione)

La funzione di programmazione consente di riprodurre fino a 20 capitoli (DVD) o brani (audio) in una sequenza definita dall'utente.

Con i supporti dati che contengono MP3 non è possibile effettuare la programmazione.

Per programmare la sequenza:

- ▶ Premere il tasto rosso **PROGRAM**. Viene visualizzata una tabella con le posizioni di programmazione. All'inizio della tabella è indicato il numero dei brani.
- ▶ Con i tasti numerici del telecomando indicare il brano desiderato (**TT**) per la posizione di programmazione **01**. I numeri a una sola cifra devono essere preceduti da uno **0**.
- ▶ Per i DVD indicare anche il capitolo desiderato (**CH**).

Il cursore salta alla posizione di programmazione **02**.

Programmare altre posizioni nello stesso modo.

Avvio sequenza

- ▶ Una volta inserita la prima posizione di programmazione, nella parte inferiore del menu viene visualizzata la voce Starten.
- ▶ Con i tasti freccia spostare il cursore sulla voce Start e premere **OK**. L'elenco programmato si avvia. Con il tasto rosso **PROGRAM** è possibile richiamare l'elenco.
- ▶ Durante la riproduzione premere due volte **■ STOP** per cancellare l'elenco.

15.3.14. INTRO (Funzione di anteprima)

La funzione di anteprima consente di riprodurre brevemente i singoli titoli/capitoli e di selezionarli:

- ▶ Premere il tasto verde **INTRO**.

CD-Audio

Sullo schermo viene visualizzato il messaggio "**SCANSIONE**". Subito dopo, tutti i brani vengono riprodotti per 6 secondi uno dopo l'altro. Infine, viene avviata la riproduzione normale con la traccia 01.

DVD

Scegliere una delle seguenti opzioni:

SELEZIONE TITOLO

Tutti i titoli del DVD vengono visualizzati sotto forma di miniature per circa 3 secondi. Vengono visualizzate 6 immagini per volta.

SELEZIONE CAPITOLO

Tutti i capitoli del titolo attuale vengono visualizzati sotto forma di miniature per circa 3 secondi. Vengono visualizzate 6 finestre per volta.

INTERVALLO TITOLO

I titoli del DVD vengono suddivisi in intervalli di 10 minuti e visualizzati sotto forma di miniature. Vengono visualizzate 6 finestre per volta.

INTERVALLO CAPITOLO

Il capitolo attuale viene visualizzato sotto forma di miniatura.



AVVISO!

Se non è stato avviato ancora nessun titolo, alla pressione del tasto **INTRO** viene visualizzata solo l'opzione "**SELEZIONE TITOLO**".

Se è stata selezionata un'opzione, procedere come segue:

- ▶ Con i tasti **◀/▶** si possono selezionare le 6 miniature precedenti/successive.
- ▶ Con i tasti numerici **0-9** si visualizza direttamente la miniatura desiderata.
- ▶ In seguito premere **OK** per avviare la riproduzione.

Video-CD

Scegliere una delle seguenti opzioni:

TRACK DIGEST

Tutti i file del CD vengono visualizzati sotto forma di miniature per circa 3 secondi. Vengono visualizzate 6 immagini per volta.

DISC INTERVAL

Tutti i brani del CD vengono suddivisi in intervalli di 10 minuti e visualizzati sotto forma di miniature. Vengono visualizzate 6 finestre per volta.

15.3.15. A-B (Ripetizione A-B)

La ripetizione A-B consente di impostare l'inizio e la fine di una scena desiderata e di riprodurla:

- ▶ Premere il tasto blu **A-B** per impostare il punto di inizio A per la ripetizione di una determinata parte. Sullo schermo viene visualizzato "**↻ A**".
- ▶ Premere nuovamente il tasto blu **A-B** per impostare il punto di fine B. Sullo schermo viene visualizzato "**↻ AB**". Verrà ripetuta a ciclo continuo la parte compresa tra i punti A e B.
- ▶ Premere il tasto **A-B** una terza volta per disattivare la funzione di ripetizione AB.

15.3.16. LANG (impostazione audio (lingua))

- ▶ Premere ripetutamente **LANG** per selezionare un'altra impostazione audio disponibile sul DVD (per es. audio a 2 canali o audio a 5.1 canali) o la lingua del parlato. La modifica viene eseguita immediatamente e non deve essere confermata.



AVVISO!

Su alcuni DVD questa funzione non è disponibile.

15.3.17. Aprire i menu del DVD

Con i tasti **TITLE** e **D.MENU** si richiamano i menu disponibili sul DVD.

Di norma il tasto **D.MENU** richiama il menu principale e il tasto **TITLE** il menu dei titoli. Con i tasti freccia si selezionano le voci nei menu del DVD. Confermare ogni selezione con **OK**.



AVVISO!

Tenere presente che i menu disponibili dipendono dal tipo di DVD.

15.4. Spostarsi all'interno di supporti dati MP3 e JPEG

Sui supporti dati MP3 e JPEG, i brani musicali e le immagini possono essere raggruppati in cartelle.

- ▶ Inserire un supporto di riproduzione contenente file MP3 o JPEG. Sullo schermo compare un menu che raffigura la struttura superiore delle cartelle. Se il supporto dati contiene delle cartelle, queste sono elencate una di seguito all'altra.

Un brano MP3 viene visualizzato con il simbolo di un MP3.

La cartella o il file attivo sono evidenziati in arancione. Nella riga superiore è indicato il numero totale dei brani nella cartella.

- ▶ Con i tasti freccia ▲ ▼ andare a una delle cartelle e confermare con **OK**. È possibile che si aprano altre sottocartelle. In questo caso, con il tasto freccia sinistro ◀ o tramite la voce di menu superiore si può tornare al menu superiore.
- ▶ Per ascoltare un brano o visualizzare un'immagine, selezionarli e confermare con ▶ **II (PLAY)** oppure **OK**.

15.4.1. Immagini JPEG

Per le immagini JPEG viene visualizzata un'anteprima a destra del menu.

- ▶ Selezionare un'immagine e confermare con **OK** per ingrandirne la visualizzazione. Tutte le immagini della cartella attiva vengono visualizzate in successione dopo l'immagine selezionata ("presentazione di foto").
- ▶ Se durante la riproduzione si premono i tasti freccia ◀ ▶, l'immagine viene ruotata.

Talvolta è possibile che le immagini molto grandi non vengano visualizzate.

15.5. Menu SETUP in modalità DVD

- ▶ In modalità DVD premere il tasto **SETUP**. Sullo schermo compare la pagina principale del menu SETUP. In modalità DVD sono attivi i seguenti menu:
 - **PAGINA DI CONFIG. GEN.**
 - **PAGINA DI CONFIGURAZIONE AUDIO**
 - **CONFIG. DIGITALE**
 - **PAGINA PREFERENZE**

15.5.1. Spostarsi nei menu

- ▶ Selezionare il menu con ◀ ▶. Il menu attivo è evidenziato in arancione. Con ▲ ▼ si selezionano le voci di menu e sul lato destro vengono visualizzate le selezioni. La voce di menu selezionata è verde e l'impostazione attiva è evidenziata in marrone.
- ▶ Per modificare un'impostazione, spostarsi con ▶ sul lato destro e scegliere un'altra voce con ▲ ▼. Confermare con **OK**.
- ▶ Tornare alla selezione del menu precedente con ◀.
- ▶ Con **SETUP** è possibile chiudere il menu Setup da qualsiasi punto.
- ▶ Durante la riproduzione non è possibile aprire il menu Setup. Se necessario, arrestare la riproduzione premendo 2 volte ■ (**STOP**).

15.5.2. Menu: Pagina di config. gen.

VISUAL. AL TV

Impostare sul dispositivo il formato di visualizzazione del televisore.

4:3 PAN SCAN: Selezione per televisori con formato 4:3. Il formato Pan Scan visualizza i film con formato 16:9 ad altezza piena tagliando le immagini lateralmente.

4:3 LETTER BOX: Selezione per televisori con formato 4:3. Il formato Letterbox riduce il formato 16:9 alla larghezza dello schermo.

16:9: Selezione per televisori con formato 16:9.

LINGUA OSD

Qui è possibile impostare la lingua dell'OSD ("On-Screen-Display"), cioè la lingua per i menu del dispositivo.

Una volta selezionata la lingua, il menu cambia immediatamente.

ULTIMA MEMORIA

Con questa funzione, il lettore DVD memorizza il punto in cui è stato arrestato l'ultimo DVD inserito. Quando si inserisce lo stesso DVD nel dispositivo, la riproduzione prosegue dall'ultima posizione. L'ultima posizione sul DVD viene mantenuta anche se si spegne il dispositivo.

15.5.3. Menu: Pagina di configurazione audio

Selezionare questa voce per impostare la modalità audio.

DOWNMIX

Se si utilizza l'uscita analogica, è possibile definire le impostazioni in questo menu.

LT/RT: Selezionare questa impostazione per riprodurre un audio surround.

STEREO: viene emesso un suono stereo. Selezionare questa impostazione se il suono deve essere emesso tramite due soli diffusori audio.

15.5.4. Menu: Config. Digitale

MONO DOPPIO

Consente di scegliere tra 4 diversi tipi di emissione audio.

DINAMICO

Il formato audio Dolby Digital supporta un'impostazione dinamica, grazie alla quale è possibile impostare le differenze di volume tra passaggi alti e bassi in una scala di nove livelli che vanno da **DISATTI.** a **FULL.**

DISATTI.: l'audio resta immutato, cioè i passaggi ad alto volume e i suoni dei bassi rimangono alti, mentre i passaggi sommessi restano sommessi ("Cinema Sound"). Questa impostazione è appropriata soltanto nel caso in cui non disturbi altre persone.

FULL: la differenza di volume viene ridotta al minimo, cioè i passaggi ad alto volume vengono abbassati e i passaggi sommessi vengono alzati. Questa impostazione è adatta ad es. durante la notte.

- ▶ Per modificare l'impostazione, andare alla scala sul lato destro con ▶ e selezionare il valore desiderato con ▼ oppure ▲. Confermare con **OK.**

15.5.5. Menu: Pagina Preferenze

TIPO TV

Selezionare lo standard del colore per il televisore:

PAL: formato colore standard in molti paesi europei.

AUTO impostazione automatica del formato.

NTSC: formato colore standard in Nord America.

AUDIO

Qui viene preimpostata la traccia audio predefinita del DVD, purché questo disponga di più tracce audio.

SOTTOTITOLO

È possibile preimpostare la lingua predefinita per i sottotitoli del DVD, a condizione che il DVD ne sia dotato.

MENU DISCO

Selezionare la lingua per i menu presenti sul DVD, a condizione che siano disponibili sul disco.

PARENTALE

È possibile impostare il livello di autorizzazione per la riproduzione di DVD (controllo genitori).

Alcuni DVD e CD sono criptati con dei particolari segnali di codifica in base ai livelli di autorizzazione fissati da Motion Picture Association. Gli otto livelli di autorizzazione sono:

1 BAMBINI: adatto anche a bambini piccoli;

2 G: adatto a tutte le età;

3 PG: consigliato a partire dai 6 anni d'età con la presenza dei genitori;

4 PG13: consigliato a partire dai 12 anni;

5 PGR: consigliato dai 16 anni in poi con la presenza dei genitori;

6 R: non consentito ai minori di 16 anni;

7 NC17: non consentito ai minori di 18 anni;

8 ADULT: solo per adulti.

Se un DVD è stato codificato, per esempio, con il livello di autorizzazione 7 (dai 18 anni di età) o 8 (**ADULT**) e l'utente imposta uno dei livelli di autorizzazione da 1 a 6, viene visualizzato un messaggio ed è necessario digitare una password. È inoltre possibile criptare anche solo determinate parti del DVD, cioè solo alcune scene di un film, impostando uno o più livelli di autorizzazione.

PASSWORD

È possibile modificare o configurare la password per l'attivazione e la modifica del livello di autorizzazione.

► Confermare la voce con **OK**.

VECCHIA PWD: con i tasti numerici del telecomando immettere la password attuale formata da quattro cifre. Se non è stata impostata alcuna password, vale la password predefinita **0000**.

Se la password inserita è corretta, viene attivato il campo di immissione successivo.

NUOVA PASSWORD: con i tasti numerici del telecomando inserire un numero a quattro cifre. L'evidenziatore passa al campo successivo.

CONFERMA PWD: immettere ancora una volta il numero a quattro cifre.

▶ Premere **OK** per confermare la nuova password.

Se si è dimenticata la nuova password, immettere la password master **7948**.

IMPOSTAZIONI PREDEFINITE

▶ Confermare due volte con **OK** per ripristinare le impostazioni predefinite dell'apparecchio.



AVVISO!

Se è stata modificata una password, non verrà ripristinata quella originale!

16. Risoluzione dei problemi

Talvolta i malfunzionamenti possono essere dovuti a cause banali, ma qualche volta possono anche essere la conseguenza di componenti difettosi. Di seguito si trova una guida che consente di risolvere diversi problemi.

Nel caso in cui le soluzioni qui elencate non consentissero di risolvere il problema, saremo lieti di fornire assistenza. Contattateci!

Errore	Soluzione
Non viene visualizzata l'immagine e manca l'audio.	<ul style="list-style-type: none">• Verificare che il cavo di alimentazione sia collegato correttamente alla presa elettrica e all'apparecchio.• Verificare che la ricezione del segnale sia impostata su TV.• Controllare che l'interruttore di alimentazione sia acceso.
Non viene visualizzata l'immagine. Non viene visualizzata l'immagine di AV.	<ul style="list-style-type: none">• Verificare che il contrasto e la luminosità siano impostati correttamente.• Verificare che tutti i dispositivi esterni siano collegati correttamente.• Verificare che sia selezionata la sorgente AV corretta.
Manca l'audio.	<ul style="list-style-type: none">• Assicurarsi che il volume non sia impostato al minimo.• Assicurarsi che non sia attivata l'esclusione dell'audio.• Assicurarsi che non sia inserito un cavo per cuffie.
Non viene visualizzata l'immagine oppure manca l'audio. Si sentono però dei rumori.	<ul style="list-style-type: none">• La ricezione è probabilmente disturbata. Verificare che l'antenna sia collegata.
L'immagine non è pulita.	<ul style="list-style-type: none">• La ricezione è probabilmente disturbata.• Verificare che l'antenna sia collegata.
L'immagine è troppo chiara o scura.	<ul style="list-style-type: none">• Verificare le impostazioni di contrasto e luminosità.
L'immagine non è nitida.	<ul style="list-style-type: none">• La ricezione è probabilmente disturbata.• Verificare che l'antenna sia collegata.• Verificare le impostazioni della nitidezza e del filtro di rumore nel menu IMMAGINE.

L'immagine è doppia o tripla.	<ul style="list-style-type: none">• Verificare che l'antenna sia orientata correttamente.• Probabilmente vi sono onde riflesse da montagne o edifici.
L'immagine è puntinata.	<ul style="list-style-type: none">• Potrebbero esserci interferenze causate da auto, treni, condutture, luci al neon, ecc.• È possibile che vi sia un'interferenza tra il cavo dell'antenna e quello di alimentazione. Distanziare i cavi uno dall'altro.
Sullo schermo vengono visualizzate strisce oppure i colori sono sbiaditi.	<ul style="list-style-type: none">• È possibile che un altro dispositivo causi un'interferenza.• Anche le antenne di trasmissione delle stazioni radio, dei radioamatori e dei telefoni portatili possono causare interferenze.• Utilizzare l'apparecchio il più possibile lontano dal dispositivo che probabilmente causa l'interferenza.
I pulsanti sull'apparecchio non funzionano	<ul style="list-style-type: none">• È possibile che sia attivato il sistema di sicurezza per bambini.
Ricezione assente/scadente tramite una connessione di rete senza fili (WLAN).	<ul style="list-style-type: none">• Verificare che la chiavetta USB sia collegata all'apparecchio.• Assicurarsi di avere configurato tutte le impostazioni necessarie.• Collegare la chiavetta WLAN all'apparecchio per mezzo di una prolunga USB e orientarla per ottenere una ricezione ottimale.
Il telecomando non funziona.	<ul style="list-style-type: none">• Verificare che le pile del telecomando siano funzionanti e inserite correttamente.• Assicurarsi che la finestra del sensore non sia esposta a una forte luce.

Il disco non parte pur avendo premuto ▶ (PLAY) o si ferma subito dopo.

- Il disco è stato inserito con il lato scritto rivolto verso il lato posteriore?
- Controllare se il disco è danneggiato inserendo un altro disco. Se il disco è sporco, pulirlo delicatamente con un panno morbido e asciutto, con movimenti che partono dal centro verso l'esterno.
- DVD: il DVD presenta il codice regione (2) corretto?
- All'interno del dispositivo si è formata condensa, lasciarlo quindi asciugare per una o due ore.

16.1. Serve ulteriore assistenza?

Se i suggerimenti contenuti nei paragrafi precedenti non hanno consentito di eliminare il problema, contattateci. Le seguenti informazioni possono esserci molto utili:

- Quali dispositivi esterni sono collegati?
- Quali messaggi vengono visualizzati sullo schermo?
- In quale fase di funzionamento si è verificato il problema?
- Se è stato collegato un PC all'apparecchio:
 - Qual è la configurazione del computer?
 - Quale software era in uso quando si è verificato l'errore?
- Quali operazioni sono già state effettuate per tentare di risolvere il problema?
- Se siete già in possesso di un codice cliente, vi preghiamo di comunicarcelo.

16.2. Pixel difettosi sugli Smart TV

Nonostante vengano utilizzati i più recenti metodi di produzione, a causa dell'elevata complessità delle tecnologie, in alcuni rari casi può verificarsi il malfunzionamento di uno o più pixel.

Per i TFT a matrice attiva e con una risoluzione di **1920 x 1080 pixel**, dei quali ognuno è formato da tre sotto-pixel (rosso, verde, blu), si utilizzano complessivamente **circa 6,2 milioni** di elementi di comando. A causa di questo elevato numero di transistor e del processo produttivo estremamente complesso, talvolta può capitare che qualche pixel o sottopixel non si attivi o funzioni scorrettamente.

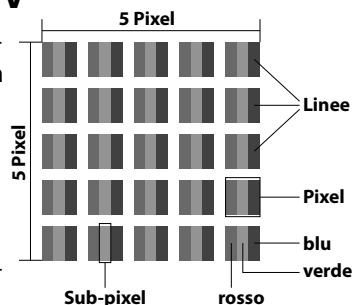

Classe di errore dei pixel	Tipo di errore 1 pixel sempre illuminato	Tipo di errore 2 pixel sempre nero	Tipo di errore 3 sottopixel difettoso	
			illuminato	nero
0	0	0	0	0
I	1	1	2	1
			1	3
			0	5
II	2	2	5	0
			$5-n^*$	$2xn^*$
			0	10
III	5	15	50	0
			$50-n^*$	$2xn^*$
			0	100
IV	50	150	500	0
			$500-n^*$	$2xn^*$
			0	1000

$n^*=1,5$

Per ogni classe e per ogni tipo, il numero di errori ammessi fa riferimento a un milione di pixel e deve essere convertito in base alla risoluzione fisica dello schermo.

L'apparecchio è conforme allo standard europeo ISO 9241-307 classe II (classe di pixel difettosi). Gli errori di pixel che rientrano nel numero massimo indicato non sono coperti da garanzia.

16.3. Pulizia

Per prolungare la durata dello Smart TV, adottare i provvedimenti seguenti:



AVVERTENZA!

Prima della pulizia, scollegare sempre la spina e tutti i cavi.

- Sul telaio lucido del televisore sono presenti delle pellicole che lo proteggono da eventuali graffi. Asportare le pellicole dopo avere posizionato correttamente il televisore.
- Se il telaio dovesse sporcarsi, innanzi tutto spolverarlo. Con cautela, passare quindi un panno per pulirlo. Se il telaio non viene prima spolverato, oppure se viene strofinato con troppa forza, la superficie lucida potrebbe graffiarsi.
- Non usare solventi né detergenti corrosivi o gassosi.
- Pulire lo schermo con un panno morbido che non lascia pelucchi.
- Assicurarsi che non rimangano gocce d'acqua sullo Smart TV. L'acqua potrebbe provocare alterazioni di colore permanenti.
- Evitare assolutamente che possa penetrare acqua all'interno del dispositivo per non danneggiarlo.
- Non esporre lo schermo alla luce intensa del sole né a raggi ultravioletti.
- Conservare accuratamente il materiale di imballaggio e utilizzare soltanto questo per trasportare lo Smart TV.



ATTENZIONE!

Il telaio dello schermo non contiene parti da sottoporre a manutenzione o pulizia.

17. Smaltimento



Imballaggio

L'imballaggio protegge l'apparecchio da eventuali danni durante il trasporto. Gli imballaggi sono prodotti con materiali che possono essere smaltiti nel rispetto dell'ambiente e destinati a un corretto riciclaggio.



Apparecchio

Gli apparecchi usati non devono essere smaltiti insieme ai rifiuti domestici. Come previsto dalla direttiva 2012/19/UE, al termine del ciclo di vita dell'apparecchio occorre smaltirlo correttamente. In questo modo i materiali contenuti nell'apparecchio verranno destinati al riutilizzo e si ridurrà l'impatto ambientale. Consegnare l'apparecchio usato a un punto di raccolta per rifiuti elettrici o a un centro di smaltimento. Per ulteriori informazioni rivolgersi all'azienda locale di smaltimento o all'amministrazione comunale.



Pile

Le pile usate non devono essere gettate tra i rifiuti domestici, ma consegnate a un centro di raccolta per batterie usate.

18. Dati tecnici

Smart-TV	MEDION
Denominazione dell'apparecchio	P12255 (MD 21350)
Tensione nominale	220 - 240 V ~ 50 Hz
Dimensioni dello schermo	59,8 cm (23,6") LCD; schermo 16:9
Potenza assorbita	max. 40 Watt
Potenza assorbita in standby	< 0,50 W
Potenza assorbita quando spento	0,00 W
Potenza in uscita diffusori acustici	2 x 3 Watt RMS
Audio	Stereo/Nicam
Risoluzione fisica	1920 x 1080 pixel
Sistema TV	Pal B/G, D/K, I; Secam L,L'
Canali memorizzabili	199 (ATV) / 4.000 (DTV)
Ingresso antenna	75 Ohm

Canali	
	VHF (banda I/III)
	UHF (banda U)
	IPERBANDA
	TV VIA CAVO (S1-S20)/(S21-S41)
	HD DVB-T
	HD DVB-C
	DVB-S2

Connessioni	
	Connessione per antenna (analogica/digitale)
	Connessione satellite
	2 USB
	1 LAN RJ-45
	Video
	2 ingressi HDMI con decodifica HDCP
	1 SCART
	1 VGA (D-Sub a 15 pin)
	Ingresso AV (adattatore da jack 3,5mm a RCA)
	Ingresso YPbPr (YUV) (adattatore da jack 3,5 mm a RCA)
	Ingresso audio stereo per AV/YUV (adattatore da jack 3,5 mm a RCA)
	Uscita per gli auricolari (jack da 3,5 mm.)
	Ingresso audio PC (jack da 3,5 mm)
	Uscita audio digitale (SPDIF) (coassiale)
Unità e supporti di memoria	
Unità	USB, slot Common Interface (CI+), disco
Formati supportati ⁴	Foto: JPG, PNG
	Musica: MP3, WMA
	Film: MPEG 1/2/4, MKV MPEG4, compatibili Xvid
	Text: TXT
Capacità	USB max. 1 TB
Formati supportati tramite DVD	Foto: JPG
	Musica: MP3, WMA
	Film: MPEG 1/2/4, Xvid, AVI
	Text: TXT
Formati CD/DVD compatibili	CD, HDCD, DVD Video, DVD+R/RW, DVD-R/RW, CD-R/RW, CD-Audio
Potenza laser lettore DVD	Laser classe 1



AVVISO!

oggi vengono utilizzate molte procedure diverse, talvolta non standardizzate, per la registrazione e la protezione anticopia dei CD; inoltre esistono CD-R e CD-RW vergini di tipi diversi. Pertanto, talvolta si possono verificare errori o ritardi di lettura. In tal caso non si tratterebbe di un difetto dell'apparecchio.

Quando si riproducono CD-Audio, utilizzare esclusivamente dischi con la se-

guente etichetta 

Telecomando

Tipo di trasmissione	Infrarossi
Classe LED	1
Tipo di pile	2 da 1,5V AAA R03/LR03

Dimensioni / temperature ambientali

Temperatura ambientale consentita	+5 °C - +35 °C
Umidità relativa dell'aria consentita	20 % - 85 %
Dimensioni senza piede di supporto (L x H x P)	ca. 555 x 339 x 55 mm
Dimensioni con piede di supporto (L x H x P)	ca. 555 x 380 x 186 mm
Peso senza piede di supporto	ca. 3,9 kg
Peso con piede di supporto	ca. 4,1 kg
Montaggio a parete	Standard Vesa, distanza tra i fori 100 x 100 mm ⁵

⁴ A causa del gran numero di codec diversi, non è possibile garantire la riproduzione di tutti i formati.

⁵ Staffe da parete non fornite in dotazione. Durante il montaggio, assicurarsi di utilizzare viti di dimensione M4. La lunghezza della vite si ottiene aggiungendo 5 mm allo spessore della staffa da parete.

MSN	
Smart-TV	MD 21350, MSN 3001 8997
Chiave hardware WLAN	Nexus, FN-100, MSN 4004 7162

DE

NL

FR

IT



18.1. Scheda prodotto

In conformità con il regolamento 1062/2010

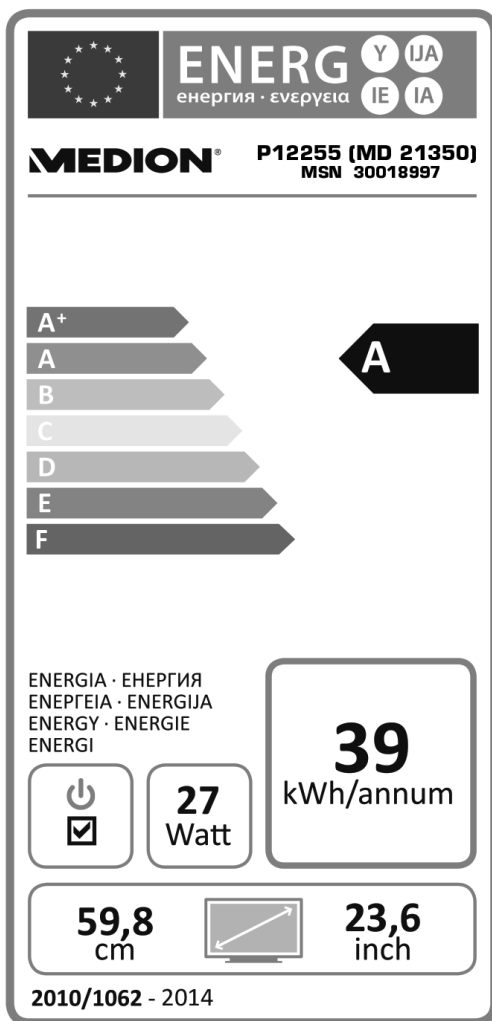

Potenza assorbita in standby:

0,30 W

Potenza assorbita da spento:

0,00 W

Risoluzione fisica:

1920 x 1080

19. Note legali

Copyright © 2015

Tutti i diritti riservati.

Il presente manuale di istruzioni è protetto da copyright.

È vietata la riproduzione in forma meccanica, elettronica e in qualsiasi altra forma senza l'autorizzazione scritta del produttore.

Il copyright appartiene all'azienda:

Medion AG

Am Zehnthof 77

45307 Essen

Germania

Una copia del manuale può essere ordinata alla hotline del servizio di assistenza o scaricata dal portale di assistenza

www.medionservice.de

È inoltre possibile effettuare una scansione del codice QR riportato sopra e scaricare il manuale dal portale dell'assistenza utilizzando un dispositivo portatile.

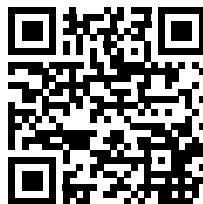

DE

NL

FR

IT

20. Indice

A

Alimentazione elettrica.....	10
Collegare l'alimentazione elettrica	
21	

C

Caratteristiche dell'apparecchio	13
Collegamento.....	10
Alimentazione elettrica.....	21
Dispositivo con DVI.....	34
Dispositivo con HDMI.....	34
PC.....	34
Rete.....	35
Soundbar/impianto surround	30
Collegamento di dispositivi.....	30
Contenuto della confezione.....	5

D

Dispositivo con HDMI.....	34
DLNA.....	35

E

Elenco canali.....	54
Elenco di preferiti.....	27
Elenco programmi.....	54
Errori di pixel.....	79

F

Full HD.....	5
Funzionamento.....	26
Funzione di anteprima.....	69

G

Guida ai programmi.....	61
-------------------------	----

H

HbbTV.....	63
------------	----

I

Impostazione della lingua.....	74
Impostazione predefinita	
Lettore DVD.....	75
Smart-TV.....	52
Impostazioni audio.....	26
Impostazioni immagine.....	26, 43
Indicazioni di sicurezza.....	6
Alimentazione elettrica.....	10
Collegamento.....	10
Posizionamento.....	7
Utilizzo sicuro.....	6
Informazioni sulla conformità...	12
Internet.....	64

L

Lato posteriore.....	14
----------------------	----

M

Menu OSD.....	36
Messa in funzione.....	19
Modalità DVD.....	66
Menu di Setup.....	72
Modalità multimediale.....	55
Montaggio.....	20

O

Opzioni.....	47
--------------	----

P

Password.....	53, 74
Pile.....	11, 20, 81
Portale.....	62
Portale multimediale.....	62
Posizionamento.....	7
Pulizia.....	80

R

Rete..... 35, 48
 Rete cablate..... 48, 49
 Rete Wi-Fi..... 49
 Ricerca di canali..... 22
 Ricevitore..... 32
 Riparazione..... 8
 Ripetizione A-B..... 70
 Risoluzione dei problemi..... 76

S

Scheda prodotto..... 86
 Selezione dei canali 26
 Smaltimento..... 81
 Software DLNA..... 56

T

Telecomando 16
 Televideo 28

U

Utilizzo sicuro..... 6

MEDION®

