

# **MEDION<sup>®</sup>**

**Bedienungsanleitung**

**Mode d'emploi**

**Istruzioni per l'uso**

**Handleiding**



**LED-Backlight-TV**

**MEDION<sup>®</sup> LIFE<sup>®</sup> P13175 (MD 21442)**

# Inhaltsverzeichnis

<b>1.</b>	<b>Hinweise zu dieser Anleitung .....</b>	<b>3</b>
1.1.	In dieser Anleitung verwendete Symbole und Signalwörter.....	3
1.2.	Bestimmungsgemäßer Gebrauch.....	4
1.3.	Lieferumfang .....	5
<b>2.</b>	<b>Sicherheitshinweise .....</b>	<b>6</b>
2.1.	Betriebssicherheit .....	6
2.2.	Aufstellungsort .....	8
2.3.	Reparatur.....	9
2.4.	Umgebungstemperatur.....	10
2.5.	Sicherheit beim Anschließen.....	11
2.6.	Umgang mit Batterien.....	12
2.7.	Hinweise zur Konformität.....	13
<b>3.</b>	<b>Geräteübersicht .....</b>	<b>14</b>
3.1.	Vorderseite.....	14
3.2.	Rückseite .....	15
3.3.	Fernbedienung .....	16
<b>4.</b>	<b>Inbetriebnahme.....</b>	<b>19</b>
4.1.	Auspacken .....	19
4.2.	Montage .....	20
4.3.	Batterien in die Fernbedienung einlegen .....	20
4.4.	Antenne anschließen.....	21
4.5.	Common Interface.....	21
4.6.	Stromversorgung anschließen.....	22
4.7.	LCD-TV ein- und ausschalten.....	22
4.8.	Sendersuche nach dem ersten Einschalten.....	22
<b>5.</b>	<b>Bedienung.....</b>	<b>26</b>
5.1.	Programmauswahl.....	26
5.2.	Toneinstellungen .....	26
5.3.	Bildeinstellungen .....	26
5.4.	Programminformationen anzeigen lassen .....	27
5.5.	Favoritenlisten öffnen.....	27
5.6.	Quelle wählen .....	28
<b>6.</b>	<b>Videotext.....</b>	<b>29</b>
6.1.	Die Bedienung des Videotexts .....	29
6.2.	Seiten anwählen.....	29
6.3.	Nützliche Videotext-Eigenschaften .....	30
<b>7.</b>	<b>Menüführung.....</b>	<b>31</b>
7.1.	Menü Kanal.....	32
7.2.	Menü Bild .....	42
7.3.	Menü Ton.....	43

7.4.	Menü Zeit.....	44
7.5.	Menü Sperren .....	45
7.6.	Menü Optionen .....	46
<b>8.</b>	<b>Media Player .....</b>	<b>49</b>
8.1.	Zugriff auf den Media Player.....	49
8.2.	Hauptmenü des Media Players .....	49
8.3.	Fotos anzeigen .....	50
8.4.	Musik wiedergeben.....	51
8.5.	Videos wiedergeben .....	52
8.6.	Text wiedergeben .....	52
<b>9.</b>	<b>EPG - Programmführer .....</b>	<b>53</b>
<b>10.</b>	<b>Problembehebung .....</b>	<b>54</b>
10.1.	Benötigen Sie weitere Unterstützung? .....	55
10.2.	Pixelfehler bei LCD-TVs.....	56
10.3.	Reinigung.....	57
<b>11.</b>	<b>Entsorgung .....</b>	<b>58</b>
<b>12.</b>	<b>Technische Daten.....</b>	<b>59</b>
12.1.	Produktdatenblatt .....	61
<b>13.</b>	<b>Impressum.....</b>	<b>62</b>
<b>14.</b>	<b>Index .....</b>	<b>64</b>

# 1. Hinweise zu dieser Anleitung





## HINWEIS!

Lesen Sie unbedingt diese Anleitung aufmerksam durch und befolgen Sie alle aufgeführten Hinweise. So gewährleisten Sie einen zuverlässigen Betrieb und eine lange Lebenserwartung Ihres LCD-TVs. Halten Sie diese Anleitung stets griffbereit in der Nähe Ihres LCD-TVs. Bewahren Sie die Bedienungsanleitung gut auf, um sie bei einer Veräußerung des LCD-TVs dem neuen Besitzer weitergeben zu können.

## 1.1. In dieser Anleitung verwendete Symbole und Signalwörter

	<p><b>GEFAHR!</b> Warnung vor unmittelbarer Lebensgefahr!</p>
	<p><b>WARNUNG!</b> Warnung vor möglicher Lebensgefahr und/oder schweren irreversiblen Verletzungen!</p>
	<p><b>VORSICHT!</b> Warnung vor möglichen mittleren und oder leichten Verletzungen!</p>
	<p><b>ACHTUNG!</b> Hinweise beachten, um Sachschäden zu vermeiden!</p>
	<p><b>HINWEIS!</b> Weiterführende Informationen für den Gebrauch des Gerätes!</p>
	<p><b>HINWEIS!</b> Hinweise in der Bedienungsanleitung beachten!</p>

	<b>WARNUNG!</b> Warnung vor Gefahr durch elektrischen Schlag!
	<b>WARNUNG!</b> Warnung vor Gefahr durch hohe Lautstärke!
.	Aufzählungspunkt / Information über Ereignisse während der Bedienung
▶	Auszuführende Handlungsanweisung
	Konformitätserklärung (siehe Kapitel „Konformitätserklärung“): Mit diesem Symbol markierte Produkte erfüllen die Anforderungen der EG-Richtlinien.

## 1.2. Bestimmungsgemäßer Gebrauch

- Dieses Gerät dient zum Empfang und zur Wiedergabe von Fernsehprogrammen. Die unterschiedlichen Anschlussmöglichkeiten ermöglichen eine zusätzliche Erweiterung der Empfangs- und Wiedergabequellen (Receiver, DVD-Player, DVD-Recorder, Videorecorder, PC etc.). Ihr Gerät bietet Ihnen vielfältige Möglichkeiten der Nutzung.
- Das Gerät ist nur für den privaten und nicht für den industriellen/kommerziellen Gebrauch bestimmt.
- Bitte beachten Sie, dass im Falle des nicht bestimmungsgemäßen Gebrauchs die Haftung erlischt.
- Bauen Sie das Gerät nicht ohne unsere Zustimmung um und verwenden Sie keine nicht von uns genehmigten oder gelieferten Zusatzgeräte.
- Verwenden Sie nur von uns gelieferte oder genehmigte Ersatz- und Zubehörteile.
- Beachten Sie alle Informationen in dieser Bedienungsanleitung, insbesondere die Sicherheitshinweise. Jede andere Bedienung gilt als nicht bestimmungsgemäß und kann zu Personen- oder Sachschäden führen.
- Nutzen Sie das Gerät nicht unter extremen Umgebungsbedingungen.
- Dieses Gerät ist nur für den Gebrauch in trockenen Innenräumen geeignet.
- Dieses Gerät ist nicht als Datenmonitor für Büroarbeitsplätze geeignet.

### 1.3. Lieferumfang

Bitte überprüfen Sie die Vollständigkeit der Lieferung und benachrichtigen Sie uns innerhalb von 14 Tagen nach dem Kauf, falls die Lieferung nicht komplett ist.

Mit dem von Ihnen erworbenen Produkt haben Sie erhalten:

- LED-Backlight-TV
- Fernbedienung (RC1244) inkl. 2 x Batterien 1,5V AAA
- YUV-Adapter
- AV-Adapter
- Standfuß inkl. Schrauben
- Dokumentation



#### **GEFAHR!**

#### **Erstickungsgefahr!**

Verpackungsfolien können verschluckt oder unsachgemäß benutzt werden, daher besteht Erstickungsgefahr!

- ▶ Halten Sie das Verpackungsmaterial, wie z.B. Folien oder Plastikbeutel von Kindern fern.

## 2. Sicherheitshinweise

### 2.1. Betriebssicherheit

- Dieses Gerät kann von Kindern ab 8 Jahren und darüber sowie von Personen mit verringerten physischen, sensorischen oder mentalen Fähigkeiten oder Mangel an Erfahrung und Wissen benutzt werden, wenn sie beaufsichtigt werden oder bezüglich des sicheren Gebrauchs des Gerätes unterwiesen wurden und die daraus resultierenden Gefahren verstanden haben.
- Kinder dürfen nicht mit dem Gerät spielen. Reinigung und Benutzer-Wartung dürfen nicht von Kindern ohne Beaufsichtigung durchgeführt werden.



#### **GEFAHR!**

##### **Erstickungsgefahr!**

Verpackungsfolien können verschluckt oder unsachgemäß benutzt werden, daher besteht Erstickungsgefahr!

- ▶ Halten Sie das Verpackungsmaterial, wie z.B. Folien oder Plastikbeutel von Kindern fern.



#### **WARNUNG!**

##### **Stromschlaggefahr!**

Gefahr eines elektrischen Schlages, Kurzschluss- und Brandgefahr!

- ▶ Öffnen Sie niemals das Gehäuse des LCD-TVs und führen Sie keine Gegenstände durch die Schlitze und Öffnungen ins Innere des LCD-TVs ein.

**WARNUNG!****Überhitzung! Brandgefahr!**

Überhitzung kann Beschädigungen des LCD-TVs und Brandgefahr zur Folge haben!

- ▶ Schlitz- und Öffnungen des TV-Geräts dienen der Belüftung. Decken Sie diese Öffnungen nicht, z. B. mit Zeitungen, Tischdecken, Vorhängen etc., ab.
- Üben Sie keinen Druck auf das Display aus. Es besteht die Gefahr, dass der Bildschirm bricht.
- Die Fernbedienung besitzt eine Infrarot-Diode der Klasse 1. Betrachten Sie die LED nicht mit optischen Geräten.

**VORSICHT!****Verletzungsgefahr!**

Bei gebrochenem Display besteht Verletzungsgefahr!

- ▶ Packen Sie mit Schutzhandschuhen die geborstenen Teile ein.
- ▶ Waschen Sie anschließend Ihre Hände mit Seife, da nicht auszuschließen ist, dass Chemikalien austreten können.
- ▶ Senden Sie die Bruchteile zur fachgerechten Entsorgung an Ihr Service Center.
- ▶ Berühren Sie nicht das Display mit den Fingern oder mit kantigen Gegenständen, um Beschädigungen zu vermeiden.

Wenden Sie sich an den Kundendienst, wenn:

- das Netzkabel angeschmort oder beschädigt ist
- Flüssigkeit in das Gerät eingedrungen ist
- das Gerät nicht ordnungsgemäß funktioniert
- das Gerät gestürzt, oder das Gehäuse beschädigt ist
- Rauch aus dem Gerät aufsteigt



## 2.2. Aufstellungsort

- Neue Geräte können in den ersten Betriebsstunden einen typischen, unvermeidlichen aber völlig ungefährlichen Geruch abgeben, der im Laufe der Zeit immer mehr abnimmt. Um der Geruchsbildung entgegenzuwirken, empfehlen wir Ihnen, den Raum regelmäßig zu lüften. Wir haben bei der Entwicklung dieses Produktes Sorge dafür getragen, dass geltende Grenzwerte deutlich unterschritten werden.
- Halten Sie Ihren LCD-TV und alle angeschlossenen Geräte von Feuchtigkeit fern und vermeiden Sie Staub, Hitze und direkte Sonneneinstrahlung. Das Nichtbeachten dieser Hinweise kann zu Störungen oder zur Beschädigung des LCD-TVs führen.
- Betreiben Sie Ihr Gerät nicht im Freien, da äußere Einflüsse wie Regen, Schnee etc. das Gerät beschädigen könnten.
- Das Gerät darf nicht Tropf- oder Spritzwasser ausgesetzt werden. Stellen Sie keine mit Flüssigkeit gefüllten Gefäße (Vasen oder ähnliches) auf oder in die Nähe des Gerätes. Das Gefäß kann umkippen und die Flüssigkeit kann die elektrische Sicherheit beeinträchtigen.



### **ACHTUNG!**

#### **Beschädigungsgefahr!**

Bei Kerzen und anderen offenen Flammen besteht Verletzungsgefahr.

- ▶ Halten Sie Kerzen und andere offene Flammen zu jeder Zeit von diesem Produkt fern, um das Ausbreiten von Feuer zu verhindern.
- Achten Sie auf genügend große Abstände in der Schrankwand. Halten Sie einen Mindestabstand von 10 cm rund um das Gerät zur ausreichenden Belüftung ein.
- Vermeiden Sie Blendwirkungen, Spiegelungen und zu starke Hell-Dunkel-Kontraste, um Ihre Augen zu schonen.

- Der optimale Betrachtungsabstand beträgt 3 mal die Bildschirmdiagonale.



## **GEFAHR!**

### **Verletzungsgefahr! Lebensgefahr!**

TV-Geräte, die nicht stabil aufgestellt werden, können umstürzen und zu ernsthaften Verletzungen oder Tod führen. Viele Verletzungen, speziell bei Kindern, können vermieden werden, indem folgende Vorsichtsmaßnahmen getroffen werden.

- ▶ Betreiben Sie alle Komponenten auf einer stabilen, ebenen und vibrationsfreien Unterlage, um Stürze des LCD-TVs zu vermeiden.
- Benutzen Sie nur die mit dem TV-Gerät mitgelieferten Standfüße.
- Benutzen Sie nur Möbel, die einen sicheren Gebrauch des TV-Gerätes gewährleisten.
- Achten Sie darauf, dass das TV-Gerät nicht über die Kanten des Möbels hinausragt.
- Stellen Sie das TV-Gerät nicht auf höhere oder hohe Möbel, wie z. B. Hängeschränke oder Regale, ohne beides, Möbel und TV-Gerät, sicher und stabil zu befestigen.
- Legen Sie keine Decken oder Ähnliches unter das TV-Gerät, um einen sicheren Stand zu gewährleisten.
- Weisen Sie Kinder auf die Gefahren hin, die durch das Klettern auf Möbel bestehen, wenn Sie versuchen das TV-Gerät oder dessen Bedienelemente zu gelangen.

Wenn Sie Ihr TV-Gerät einlagern oder umsetzen, beachten Sie ebenfalls die oben genannten Sicherheitshinweise.

## **2.3. Reparatur**

- Überlassen Sie die Reparatur Ihres LCD-TVs ausschließlich qualifiziertem Fachpersonal.
- Im Falle einer notwendigen Reparatur wenden Sie sich ausschließlich an unsere autorisierten Servicepartner.

- Stellen Sie sicher, dass bei Ersatzteilen nur die vom Hersteller angegebenen benutzt werden. Die Benutzung von unpassenden Ersatzteilen kann zur Beschädigung des Gerätes führen.

## **2.4. Umgebungstemperatur**

- Das Gerät kann bei einer Umgebungstemperatur von +5 °C bis +35 °C und bei einer relativen Luftfeuchtigkeit von 20 % - 85 % (nicht kondensierend) betrieben werden.
- Im ausgeschalteten Zustand kann der LCD-TV bei -20 °C bis +60 °C gelagert werden.
- Wahren Sie mindestens einen Meter Abstand von hochfrequenten und magnetischen Störquellen (Fernsehgerät, Lautsprecherboxen, Mobiltelefon usw.), um Funktionsstörungen zu vermeiden.
- Ziehen Sie während eines Unwetters oder wenn das Gerät für längere Zeit nicht benutzt wird den Stecker aus der Steckdose und das Antennenkabel aus der Antennenbuchse.



### **ACHTUNG!**

#### **Beschädigungsgefahr!**

Bei großen Temperatur- oder Feuchtigkeitsschwankungen kann es durch Kondensation zur Feuchtigkeitsbildung innerhalb des LCD-TVs kommen, die einen elektrischen Kurzschluss verursachen kann.

- ▶ Warten Sie nach einem Transport des LCD-TVs solange mit der Inbetriebnahme, bis das Gerät die Umgebungstemperatur angenommen hat.

## 2.5. Sicherheit beim Anschließen

### 2.5.1. Stromversorgung

- Auch im deaktivierten Zustand sind Teile des Gerätes unter Spannung. Um die Stromversorgung zu Ihrem LCD-TV zu unterbrechen oder das Gerät gänzlich von Spannung frei zu schalten, trennen Sie das Gerät vollständig vom Netz.



#### **GEFAHR!**

#### **Stromschlaggefahr!**

Bei geöffnetem Gehäuse besteht Lebensgefahr durch elektrischen Schlag!

- ▶ Öffnen Sie nicht das Gehäuse des Geräts. Es enthält keine zu wartenden Teile.
- Betreiben Sie den LCD-TV nur an geerdeten Steckdosen mit 220 - 240 V ~ 50 Hz. Wenn Sie sich der Stromversorgung am Aufstellort nicht sicher sind, fragen Sie bei Ihrem Energieversorger nach.
- Die Steckdose muss sich in der Nähe des LCD-TVs befinden und leicht erreichbar sein.
- Um die Stromversorgung zu Ihrem Bildschirm zu unterbrechen, ziehen Sie den Netzstecker aus der Steckdose.
- Wir empfehlen zur zusätzlichen Sicherheit die Verwendung eines Überspannungsschutzes, um Ihren LCD-TV vor Beschädigung durch Spannungsspitzen oder Blitzschlag aus dem Stromnetz zu schützen.
- Verlegen Sie die Kabel so, dass niemand darauf treten oder darüber stolpern kann.
- Stellen Sie keine Gegenstände auf die Kabel, da diese sonst beschädigt werden könnten.

## 2.6. Umgang mit Batterien



### **WARNUNG!**

#### **Explosionsgefahr!**

Batterien können brennbare Stoffe enthalten und auslaufen, sich stark erhitzen, entzünden oder gar explodieren.

- ▶ Vermeiden Sie unsachgemäße Behandlung, um Schäden für Ihr Gerät und Ihre Gesundheit zu vermeiden.

Befolgen Sie unbedingt folgende Hinweise:

- Halten Sie Kinder von Batterien fern.  
Sollten Batterien verschluckt worden sein, suchen Sie sofort einen Arzt auf.
- Laden Sie Batterien niemals auf (es sei denn, dies ist ausdrücklich angegeben).
- Entladen Sie die Batterien niemals durch hohe Leistungsabgabe.
- Schließen Sie die Batterien niemals kurz.
- Setzen Sie Batterien niemals übermäßiger Wärme wie durch Sonnenschein, Feuer oder dergleichen aus!
- Zerlegen oder verformen Sie die Batterien nicht.  
Ihre Hände oder Finger könnten verletzt werden oder Batterieflüssigkeit könnte in Ihre Augen oder auf Ihre Haut gelangen. Sollte dies passieren, spülen Sie die entsprechenden Stellen mit einer großen Menge klaren Wassers und suchen Sie sofort einen Arzt auf.
- Vermeiden Sie starke Stöße und Erschütterungen.
- Vertauschen Sie niemals die Polarität.
- Achten Sie darauf, dass die Pole Plus (+) und Minus (-) korrekt eingesetzt sind, um Kurzschlüsse zu vermeiden.
- Vermischen Sie keine neuen und alten Batterien oder Batterien unterschiedlichen Typs.  
Dies könnte bei Ihrem Gerät zu Fehlfunktionen führen. Darüber hinaus würde sich die schwächere Batterie zu stark entladen.

- Entfernen Sie verbrauchte Batterien sofort aus dem Gerät.
- Entfernen Sie die Batterien aus Ihrem Gerät, wenn dieses über einen längeren Zeitraum nicht benutzt wird.
- Ersetzen Sie alle verbrauchten Batterien in einem Gerät gleichzeitig mit neuen Batterien des gleichen Typs.
- Isolieren Sie die Kontakte der Batterien mit einem Klebestreifen, wenn Sie Batterien lagern oder entsorgen wollen.
- Bei Bedarf reinigen Sie die Batterie- und Gerätekontakte vor dem Einlegen.

## 2.7. Hinweise zur Konformität

Das LCD-TV erfüllt die Anforderungen der elektromagnetischen Kompatibilität und elektrischen Sicherheit.

Ihr Gerät entspricht den grundlegenden Anforderungen und den relevanten Vorschriften der EMV Richtlinie 2014/30/EU, der Richtlinie für Niederspannungsgeräte 2014/35/EU und der Richtlinie 2011/65/EU (RoHS 2).

Dieses Gerät erfüllt die grundlegenden Anforderungen und relevanten Vorschriften der Öko-Design Richtlinie 2009/125/EG (Verordnung 642/2009).



### **HINWEIS!**

Alle Multimediageräte, die an die entsprechenden Anschlüsse des TV-Gerätes angeschlossen werden, müssen den Anforderungen der Niederspannungsrichtlinie entsprechen.

## 3. Geräteübersicht

### 3.1. Vorderseite

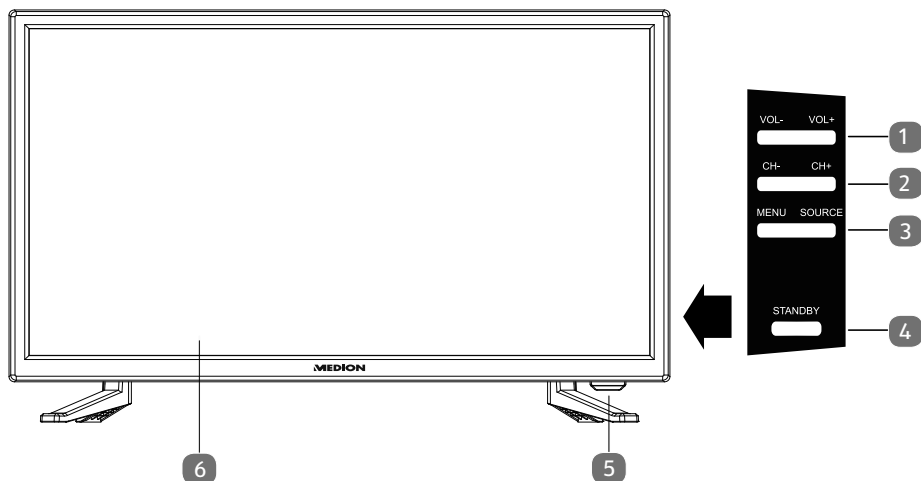

- 1) **VOL+ / VOL-**: die Lautstärke einstellen oder im Menü navigieren
- 2) **CH+ / CH-**: ein Programm auswählen oder im Menü navigieren
- 3) **MENU**: das Bildschirm-Menü aufrufen, um Einstellungen an Ihrem Gerät vorzunehmen  
**SOURCE**: Eingabequelle wechseln
- 4) **STANDBY**: Standby Taste: das Gerät einschalten oder in den Bereitschaftsmodus schalten
- 5) Betriebsanzeige: leuchtet rot auf, wenn sich das Gerät im Standby-Modus befindet.  
Leuchtet blau, wenn das Gerät eingeschaltet ist.  
Infrarot-Sensor: Empfangsfeld für die Infrarot-Signale der Fernbedienung.
- 6) LCD-Bildschirm

## 3.2. Rückseite

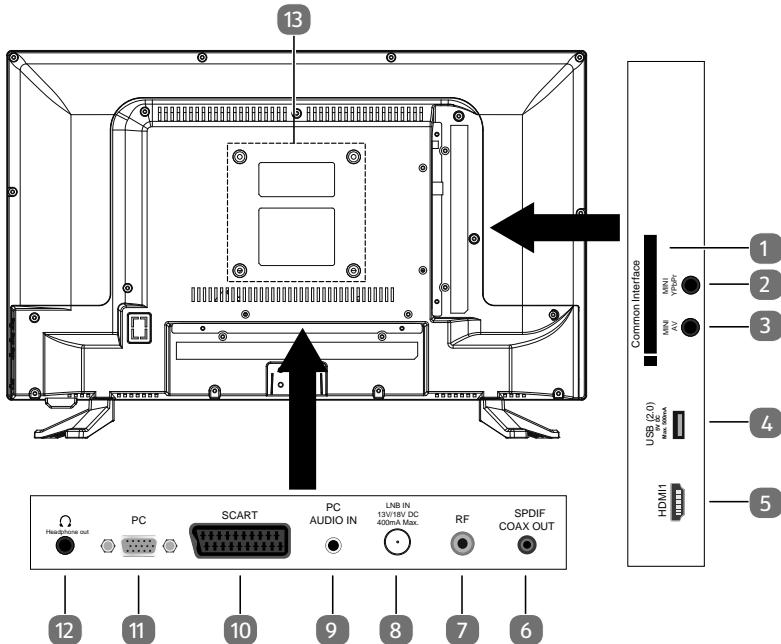



- 1) **COMMON INTERFACE (CI+)**: Einschubfach zur Nutzung von Pay-TV-Karten
- 2) **MINI YPBPR**: YPbPr-Komponenten-Eingang (mittels des mitgelieferten Cinch-Adapters)
- 3) **MINI AV**: Audio-/Video-Eingang (mittels des mitgelieferten Cinch-Adapters)
- 4) **USB(2.0) 5V DC, Max. 500mA**: USB-Anschluss zum Anschluss eines externen Speichermediums für die Medienwiedergabe.
- 5) **HDMI**: HDMI-Anschluss für Geräte mit HDMI-Ausgang
- 6) **SPDIF COAX OUT**: Digitaler Audio-Ausgang (koaxial)
- 7) **RF**: Antennenanschluss (DVB-T/DVB-T2 HD/DVB-C/Analog)
- 8) **LNB IN 13V/18VDC 400mA Max.:** Zum Anschluss der Antenne (Satellit)
- 9) **PC AUDIO IN**: Audio-Anschluss zur Tonwiedergabe vom PC
- 10) **SCART**: SCART-Buchse (Eingang)
- 11) **PC**: Anschluss zum Anschluss eines PCs
- 12) **HEADPHONE OUT**: Zum Anschluss eines Kopfhörers mit 3,5-mm-Klinkenstecker
- 13) Befestigungslöcher für eine Wandhalterung

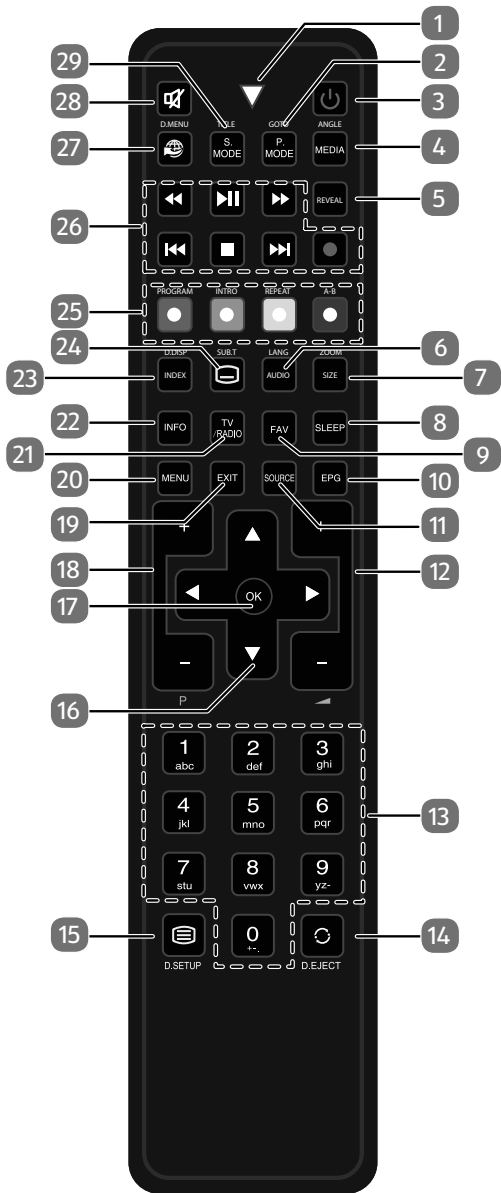

### 3.3. Fernbedienung



1	<b>Leuchtanzeige zur Bestätigung eines Tastendrucks.</b>	
2	<b>P.MODE</b> <b>GOTO</b>	Bildmodus auswählen Keine Funktion
3		POWER, d. h. LCD-TV ein-/ausschalten (Standby-Modus ein-/ausschalten).
4	<b>MEDIA</b> <b>ANGLE</b>	Medienbrowser öffnen Keine Funktion
5	<b>REVEAL</b>	Videotext: Verborgenen Text anzeigen
6	<b>AUDIO</b> <b>LANG</b>	ATV: Tonnorm Stereo / Mono einstellen. DTV/Satellit: Audiosprachen auswählen.
7	<b>SIZE</b>  <b>ZOOM</b>	Bildformat ändern Videotext: 1 x Drücken, obere Hälfte vergrößern 2 x Drücken, untere Hälfte vergrößern Keine Funktion
8	<b>SLEEP</b>	Automatische Ausschaltfunktion einstellen
9	<b>FAV</b>	Favoritenliste aufrufen.
10	<b>EPG</b>	Digitale Zeitschrift für Fernsehprogramme und Radioprogramme (senderabhängig)
11	<b>SOURCE</b>	Eingangssignal angeschlossener Geräte anwählen
12	- ◀ +	Lautstärke erhöhen (+) oder verringern (-).
13	<b>Zifferntasten</b>	TV: Programmwahl, Videotext: Seitenwahl
14	 <b>EJECT</b>	Vorheriges Fernsehprogramm einstellen Keine Funktion
15	 <b>D.SETUP</b>	Videotext öffnen; 2 x drücken: transparent stellen; 3 x drücken: schließen Keine Funktion
16	<b>Richtungstasten</b>	▲ Im Menü nach oben. Videotext: Die nächste Seite auswählen.
		▼ Im Menü nach unten. Videotext: Die vorherige Seite auswählen.
		◀ Im Menü nach links. Videotext: Unterseite aufrufen.
		▶ Im Menü nach rechts. Videotext: Unterseite aufrufen.
17	<b>OK</b>	In bestimmten Menüs Auswahl bestätigen. Wird auch zum Öffnen der Senderliste benutzt.

18	<b>P+/-</b>	Programmwahl-tasten	
19	<b>EXIT</b>	Menü verlassen	
20	<b>MENU</b>	Menü öffnen und schließen	
21	<b>TV/RADIO</b>	DTV/Satellit: zwischen TV- und Radiosendern umschalten	
22	<b>INFO</b>	Zum Anzeigen von Informationen, wie aktuelle Programmnummer und Bildformat	
23	<b>INDEX</b> <b>D.DISP</b>	Videotext: Hauptseite aufrufen Keine Funktion	
24	 <b>SUB.T</b>	Videotext: Unterseite öffnen DTV/Satellit/Mediabrowser: Untertitelfunktion	
25	<b>Farbtasten</b>	ROT <b>[PROGRAM]</b>	für die Benutzung in bestimmten Menüs
		GRÜN <b>[INTRO]</b>	für die Benutzung in bestimmten Menüs
		GELB <b>[REPEAT]</b>	für die Benutzung in bestimmten Menüs Medienbrowser: Wiederholung
		BLAU <b>[A-B]</b>	für die Benutzung in bestimmten Menüs Medienbrowser: A-B Wiederholung
26	<b>Tasten zur Bedienung des Medienbrowsers</b>	⏪	Schneller Rücklauf
		▶	Wiedergabe starten/Wiedergabe unterbrechen
		▶▶	Schneller Vorlauf
		⏪	Vorheriger Titel/vorheriges Kapitel
		■	Wiedergabe stoppen
		▶▶	Nächster Titel/nächstes Kapitel
		●	Keine Funktion
27		Keine Funktion	
28		Stummschalten	
29	<b>S.MODE</b> <b>D.MENU</b>	Tonmodus auswählen Keine Funktion	

## 4. Inbetriebnahme



### HINWEIS!

Lesen Sie vor der Inbetriebnahme bitte unbedingt das Kapitel „Sicherheitshinweise“.

### 4.1. Auspacken

- Wählen Sie vor dem Auspacken einen geeigneten Platz zum Aufstellen.
- Öffnen Sie den Karton sehr vorsichtig, um eine mögliche Beschädigung des Gerätes zu verhindern. Dies kann passieren, wenn zum Öffnen ein Messer mit einer langen Klinge verwendet wird.
- In der Verpackung befinden sich verschiedene Kleinteile (Batterien, u. a.). Halten Sie diese von Kindern fern, es besteht Verschluckungsgefahr.
- Bewahren Sie das Verpackungsmaterial bitte gut auf und benutzen Sie ausschließlich dieses, um den Fernseher zu transportieren.



### GEFAHR!

#### Erstickungsgefahr!

Verpackungsfolien können verschluckt oder unsachgemäß benutzt werden, daher besteht Erstickungsgefahr!

- ▶ Halten Sie das Verpackungsmaterial, wie z.B. Folien oder Plastikbeutel von Kindern fern.

## 4.2. Montage

Befestigen Sie den Fuß wie in der Zeichnung abgebildet. Führen Sie diesen Schritt vor dem Anschluss des LCD-TVs durch.

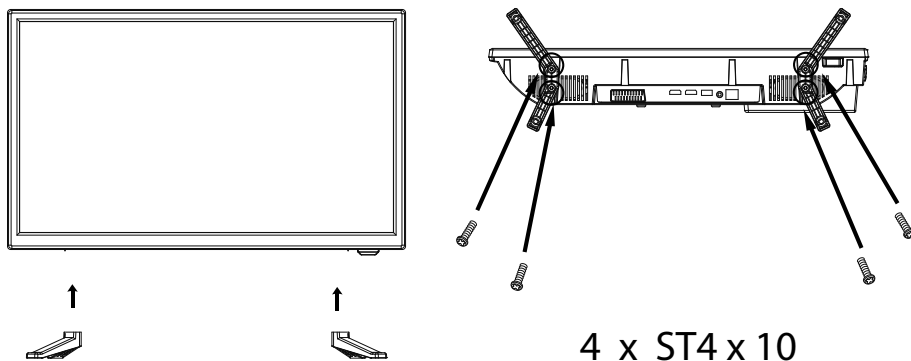

## 4.3. Batterien in die Fernbedienung einlegen

- ▶ Entfernen Sie die Batteriefachabdeckung auf der Rückseite der Fernbedienung.
- ▶ Legen Sie zwei Batterien vom Typ LR03 / AAA / 1,5V in das Batteriefach der Fernbedienung ein. Beachten Sie dabei die Polung der Batterien (im Batteriefachboden markiert).
- ▶ Schließen Sie das Batteriefach.



### **ACHTUNG!**

#### **Beschädigungsgefahr!**

Die Fernbedienung könnte durch auslaufende Batterien beschädigt werden, wenn Sie sie längere Zeit nicht benutzen!

- ▶ Nehmen Sie die Batterien aus der Fernbedienung heraus, wenn das Gerät längere Zeit nicht benutzt wird.

## 4.4. Antenne anschließen

Ihr LCD-TV unterstützt unterschiedliche Antennensignale. An den Anschluss mit der Bezeichnung **RF** können Sie folgende Bildsignale einspeisen:

- über Analog Kabel / eine Analoge Hausantenne,
  - über eine DVB-T/DVB-T2<sup>1</sup> Antenne oder
  - über einen DVB-C<sup>1</sup> Anschluss
- ▶ Stecken Sie ein Antennenkabel entweder von der Hausantenne / vom analogen Kabelanschluss, von der DVB-T Antenne oder vom DVB-C Anschluss in den Antennenanschluss am LCD-TV.

An den Anschluss mit der Bezeichnung **LNB IN** haben Sie zusätzlich noch die Möglichkeit eine digitale Satellitenanlage anzuschließen.

- ▶ Schrauben Sie den F-Stecker eines Koaxialantennenkabels an den Anschluss am LCD-TV fest.



### HINWEIS!

Um verschlüsselte/kostenpflichtige Programme empfangen zu können, ist der Einsatz einer entsprechenden Karte erforderlich. Setzen Sie dazu ein CAM-Modul (im Fachhandel erhältlich) in den dafür vorgesehenen Schacht an der linken Geräteseite ein (**COMMON INTERFACE**). In das CAM-Modul stecken Sie anschließend die Karte Ihres Anbieters.

## 4.5. Common Interface

Wenn Sie kostenpflichtige Kanäle anschauen möchten, müssen Sie sich zuvor bei einem entsprechenden Anbieter anmelden. Nach der Anmeldung erhalten Sie von Ihrem Anbieter ein Conditional Access Module (CAM-Modul) und eine spezielle Karte. Hinweise zu den Einstellungen finden Sie in der mit dem Modul gelieferten Dokumentation.

Installieren Sie die CI-Komponenten auf folgende Weise in Ihrem Fernsehgerät:

- ▶ Setzen Sie zunächst das CAM-Modul in den Steckplatz an der Seite des LCD-TVs ein. Anschließend stecken Sie die Karte ein.
- ▶ Verbinden Sie das Fernsehgerät mit der Stromversorgung, schalten Sie es ein und warten Sie einen Moment, bis die Karte erkannt wird.



### HINWEIS!

Beachten Sie, dass Sie das CI Modul nur einsetzen oder herausnehmen dürfen, wenn sich das Gerät im STANDBY-Modus befindet oder vom Stromnetz getrennt ist.



Das CAM-Modul muss richtig herum eingesetzt werden; falsch herum lässt es sich nicht einschieben. CAM-Modul oder Fernsehgerät können beschädigt werden, falls Sie versuchen, das CAM-Modul mit Gewalt einzuschieben.

<sup>1</sup> Dieser Service muss in Ihrer Region verfügbar sein

## 4.6. Stromversorgung anschließen

- ▶ Verbinden Sie den Netzstecker am Gerät mit einer gut erreichbaren Netzsteckdose 220 - 240 V ~ 50 Hz.

## 4.7. LCD-TV ein- und ausschalten

- ▶ Das Gerät befindet sich im Standby-Betrieb, sobald sie den Netzstecker mit der Netzsteckdose verbunden haben.
- ▶ Um das Gerät einzuschalten, drücken Sie
  - an der Fernbedienung: die Standby/Ein-Taste , eine Zifferntaste oder eine der **P- / +** Tasten;
  - am Gerät: die Taste **STANDBY**.
- ▶ Mit der Standby/Ein-Taste  der Fernbedienung schalten Sie das Gerät wieder in den Standby-Modus. Das Gerät wird zwar ausgeschaltet, aber es wird weiterhin Strom verbraucht.



### HINWEIS!

Bei fehlendem Eingangssignal schaltet das Gerät nach fünf Minuten automatisch in den Standby-Modus. Auf dem Bildschirm wird bis dahin ein Countdown-Timer eingeblendet. Diese Funktion steht nicht bei allen Quellen zur Verfügung.

## 4.8. Sendersuche nach dem ersten Einschalten

Wenn Sie Ihr Gerät zum ersten Mal einschalten, werden Sie durch die **ERSTINSTALLATION** geführt.



Menüpunkt	Einstellung
<b>OSD-SPRACHE</b>	Wählen Sie mit den Richtungstasten die OSD Sprache aus.
<b>LAND</b>	Wählen Sie mit den Richtungstasten das Land aus.

- ▶ Nachdem Sie alle Einstellungen vorgenommen haben, drücken Sie **OK**.

## 4.8.1. Kabel und Antenne



Menüpunkt	Einstellung
<b>EMPFANGSART</b>	Wählen Sie mit den Richtungstasten die Empfangsart: <ul style="list-style-type: none"> <li>• <b>ATV+DTV</b> (Suche nach analogen und digitalen TV Kanälen);</li> <li>• <b>ATV</b> (Suche nach analogen TV Kanälen);</li> <li>• <b>DTV</b> (Suche nach digitalen TV Kanälen)</li> </ul>
<b>DIGITAL TYP</b>	Wählen Sie mit den Richtungstasten die Anschlussart ( <b>DVB-T</b> , <b>DVB-C</b> oder <b>SATELLIT</b> ).
<b>SUCHMODUS</b> (nur im Modus DVB-C)	Suchmodus einstellen. Belassen Sie diese Einstellung auf <b>NETZWERKSUCHE</b> oder <b>VOLL</b> , wenn sie keine speziellen Einstellungen vornehmen wollen.
<b>NETZWERK ID</b> (nur im Modus DVB-C)	Netzwerk ID einstellen. Standardeinstellung ist <b>AUTO</b> .
<b>FREQUENZ</b> (nur im Modus DVB-C)	Frequenz einstellen. Standardeinstellung ist <b>AUTO</b> . Nur aktiv, wenn im Suchmodus der Eintrag <b>NETZWERKSUCHE</b> gewählt ist.
<b>SYMBOLRATE</b> (nur im Modus DVB-C)	Symbolrate einstellen.
<b>LCN SENDERSORTIERUNG</b>	Logical Channel Numbering: Wählen Sie die Einstellung <b>EIN</b> , wenn die Sender anhand einer voreingestellten Senderliste sortiert werden sollen (sofern vom Programmanbieter verfügbar)

- ▶ Nachdem Sie alle Einstellungen vorgenommen haben, drücken Sie **OK**. Der Sendersuchlauf startet daraufhin.



## 4.8.2. Satellit



Menüpunkt	Einstellung
<b>EMPFANGSART</b>	Im Satellitenmodus können hier keine Einstellungen vorgenommen werden.
<b>DIGITAL TYP</b>	Wählen Sie mit den Richtungstasten die Anschlussart ( <b>DVB-T</b> , <b>DVB-C</b> oder <b>SATELLIT</b> ).
<b>SATELLIT</b>	Wählen Sie den Satellit aus, über den der Suchlauf gestartet werden soll.
<b>SUCHMODUS</b>	Suchmodus einstellen. <b>STANDARD:</b> Ein Suchlauf für den gewählten Satelliten wird anhand der für diesen Satelliten gespeicherten Transponderliste durchgeführt. Dies benötigt etwas Zeit. <b>NETZWERKSUCHE:</b> Netzwerksuche aktivieren/deaktivieren. <b>BLINDSUCHE:</b> Eine vollständige Suche des gewählten Satelliten wird durchgeführt. Hierbei werden auch neue Transponder berücksichtigt, die nicht in der Transponderliste enthalten sind. Bei der Blindsuche werden zwei Suchdurchläufe durchgeführt. Im ersten werden die Transponder des Satelliten ermittelt, im zweiten die Sender gesucht. Die Blindsuche benötigt die meiste Zeit.
<b>SENDER TYP</b>	Legen Sie fest, nach welchen Kanälen Sie Suchen wollen: <b>FREI</b> (freie Kanäle), <b>VERSCHLÜSSELT</b> (verschlüsselte Kanäle) oder <b>FREI+VERSCHLÜSSELT</b> (freie und verschlüsselte Kanäle).

Menüpunkt	Einstellung
<b>SERVICE TYP</b>	Kanal Type wählen. <b>DTV</b> : Suche nach digitalen TV-Sendern. <b>RADIO</b> : Suche nach digitalen Radiosendern. <b>ALLE</b> : Suche nach digitalen TV- und Radiosendern.
<b>PRESETLISTE LADEN</b>	Die vorinstallierte Senderliste für den Satelliten Astra 19.2E wird geladen. Dieser Suchmodus benötigt die geringste Zeit. Wählen Sie <b>JA</b> aus, um die Senderliste zu laden. Wählen Sie <b>NEIN</b> , um den Sendersuchlauf zu starten.
<b>SATELLIT KONFIGURATION</b>	Hier können Sie die gleichen Einstellungen vornehmen wie im Menü <b>KANAL &gt; SATELLIT KONFIGURATION</b> auf Seite 38.

► Nachdem Sie alle Einstellungen vorgenommen haben, drücken Sie **OK**. Der Sendersuchlauf startet daraufhin.



Der Reihe nach wird nun nach den unterschiedlichen Sendungstypen gesucht. Warten Sie das Ende ab. Mit der Taste **MENU** können Sie die Suche vorzeitig abbrechen.





**HINWEIS!**  
Die hier beschriebene Erstinstallation entspricht der Option **ERSTINSTALLATION** im Menü **OPTIONEN**.

## 5. Bedienung

### 5.1. Programmauswahl

- ▶ Um ein Programm auszuwählen, drücken Sie entweder eine der Tasten **CH + / -** (am Gerät) oder **P + / -** (an der Fernbedienung) oder wählen Sie das Programm über eine Zifferntaste direkt an.  
Für eine zwei- oder dreistellige Nummer geben direkt die Ziffern hintereinander ein.
- ▶ Mit der Taste  wählen Sie das zuletzt wiedergegebene Programm.

### 5.2. Toneinstellungen

- ▶ Mit den Lautstärketasten **-**  **+** (an der Fernbedienung) oder **VOL + / -** (am Gerät) erhöhen oder verringern Sie die Lautstärke.
- ▶ Um den Ton ganz aus- und wieder einzuschalten, drücken Sie die Taste  Stummschaltung.
- ▶ Mit der Taste **AUDIO** wählen Sie die verfügbaren Audio Sprachen (Ton Kanäle) aus. Sofern die aktuelle Sendung den DUAL-Modus unterstützt (z.B. bei zweisprachigen Sendungen), können Sie den DUAL- Modus auswählen.
- ▶ Mit der Taste **S.MODE** wählen Sie zwischen den Tonmodus: **STANDARD, MUSIK, FILM, SPORT, PERSÖNLICH**. Die Einstellung **PERSÖNLICH** wird im Menü **TON > TON PROFIL** definiert.

### 5.3. Bildeinstellungen

- ▶ Mit der Taste **P. MODE** wählen Sie zwischen den Bildmodi: **DYNAMISCH, STANDARD, MILD, PERSÖNLICH**. Die Einstellung **PERSÖNLICH** wird im Menü **BILD > BILDEINSTELLUNG** definiert.
- ▶ Abhängig von der Sendung werden Bilder im Format 4:3 oder 16:9 übertragen. Mit der Taste **SIZE** können Sie das Bildformat anpassen:

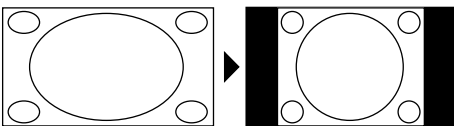
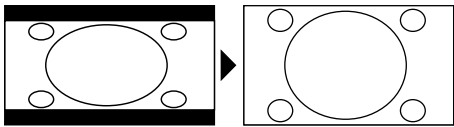
<b>AUTOMATISCH</b> (nicht bei ATV verfügbar) Das wiedergegebene Format wird automatisch auf das Eingangssignal eingestellt.	
<b>4:3</b> Zur unverzerrten Darstellung eines Bildes im 4:3-Format.	
<b>16:9</b> Zur unverzerrten Darstellung eines Bildes im 16:9-Format.	

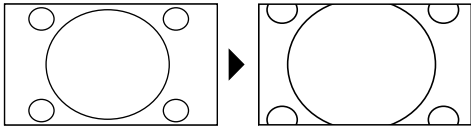
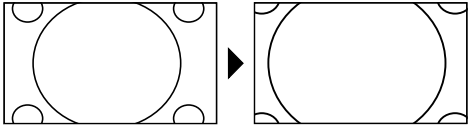
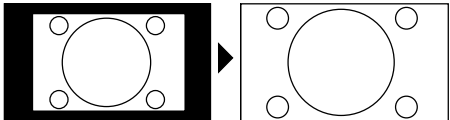
<p><b>ZOOM 1</b> Das Bild wird in Stufe 1 in alle Richtungen vergrößert dargestellt.</p>	
<p><b>ZOOM 2</b> Das Bild wird in Stufe 2 weiter vergrößert dargestellt.</p>	
<p><b>1:1</b> (nur bei Component und HDMI): Das Bild wird Pixelgenau dargestellt.</p>	

Diese Einstellung der Bildformate können Sie auch im Menü **OPTIONEN** > **BILDFORMAT** ändern.



### HINWEIS!

Bitte beachten Sie, dass je nach eingestellter Bildquelle nicht alle Bildformate zur Verfügung stehen.

## 5.4. Programminformationen anzeigen lassen

- ▶ Drücken Sie die Taste **INFO**, um sich Informationen zum aktuellen Programm anzuzeigen.
- ▶ Mit den Richtungstasten **▲ ▼** können Sie durch die Programminformation scrollen.

## 5.5. Favoritenlisten öffnen

Im Menü **KANAL** > **PROGRAMME BEARBEITEN** können Sie einzelne Programme in eine Favoritenliste aufnehmen.

- ▶ Öffnen Sie das Menü mit der Taste **MENU**.
- ▶ Wählen Sie im Menüpunkt **KANAL** den Eintrag **PROGRAMME BEARBEITEN** und bestätigen Sie mit **OK**.
- ▶ Wählen Sie mit den Richtungstasten **▲ ▼** den gewünschten Kanal und drücken Sie die Taste **FAV**, um ihn in die Favoritenliste aufzunehmen.
- ▶ Drücken Sie anschließend die Taste **EXIT** (oder mehrfach die Taste **MENU**), um das Menü zu verlassen.
- ▶ Wenn Sie bei laufendem Betrieb nun die Taste **FAV** drücken, öffnet sich die Favoritenliste, in der die zuvor ausgewählten Kanäle angezeigt werden.



- ▶ Wählen Sie mit den Richtungstasten ▲ ▼ ein Programm aus und öffnen Sie es mit **OK**.
- ▶ Mit den Tasten **P + / P -** kann die Favoritenliste in 10er Schritten bewegt werden.

## 5.6. Quelle wählen

- ▶ Mit der Taste **SOURCE** (an der Fernbedienung oder am Gerät) rufen Sie die Liste der Quellen auf.

<b>SATELLIT:</b>	Digitales Satellitensignal
<b>DTV:</b>	Digitaler TV-Betrieb (Digitaler Kabelanschluss, DVB-T, DVB-T2 HD)
<b>ATV:</b>	Analoger TV-Betrieb (analoger Kabelanschluss)
<b>AV:</b>	Audio-/Video-Eingang an der Seite des Gerätes mittels Adapter (AV)
<b>PC:</b>	Gerät am PC-Eingang
<b>SCART:</b>	Gerät an der SCART-Buchse
<b>COMPONENT:</b>	Gerät am YPBPR-Eingang mittels Adapter (YUV)
<b>HDMI:</b>	HDMI-Eingang
<b>MEDIA:</b>	Mediaplayer



- ▶ Über die Richtungstasten ▼ ▲ gehen Sie zur gewünschten Quelle.
- ▶ Bestätigen Sie Ihre Wahl mit der Taste **OK**.

## 6. Videotext



Videotext ist ein kostenloser Service, der von den meisten Fernsehstationen ausgestrahlt wird und aktuelle Informationen bezüglich Nachrichten, Wetter, Fernsehprogrammen, Aktienkursen, Untertiteln und anderen Themen bietet.

### 6.1. Die Bedienung des Videotexts

Zur Bedienung des Videotexts verfügt Ihre Fernbedienung spezielle Videotext-Tasten.

- ▶ Wählen Sie ein Fernsehprogramm, das Videotext ausstrahlt.
- ▶ Drücken Sie die Taste  einmal, um die Basis-/Indexseite des Videotexts anzuzeigen.
- ▶ Drücken Sie die Taste  erneut, um den Teletext transparent darzustellen (das Fernsehbild erscheint im Hintergrund).
- ▶ Drücken Sie die Taste  erneut, um wieder in den TV-Modus zu wechseln.



### 6.2. Seiten anwählen

- ▶ Geben Sie die gewünschte Videotextseite als dreistellige Nummer direkt mit den Zifferntasten ein.  
Die gewählte Seitenzahl wird in der linken oberen Ecke des Bildschirms angezeigt. Der Videotextzähler sucht solange, bis die gewählte Seitennummer gefunden ist.
- ▶ Mit den Richtungstasten   blättern Sie vor und zurück durch die Videotextseiten.

#### 6.2.1. Farbtasten

Wenn am unteren Bildrand farbige Felder oder Texteinträge eingeblendet sind, können Sie diese Inhalte durch Drücken der entsprechenden Farbtasten ROT [PROGRAM], GRÜN [INTRO], GELB [REPEAT] und BLAU [A-B] direkt anwählen.

#### 6.2.2. SUB.T ()

Manche Videotextseiten beinhalten Unterseiten. Am unteren Bildrand wird z. B. 1/3 angezeigt. Die Unterseiten werden im Abstand von ca. einer halben Minute nacheinander eingeblendet. Sie können die Unterseiten auch selbst aufrufen, indem Sie die Taste  drücken. Über die Richtungstasten   können Sie durch die Unterseiten blättern.

## 6.3. Nützliche Videotext-Eigenschaften

### 6.3.1. INDEX

- ▶ Mit der Taste **INDEX** wählen Sie die Hauptseite des Videotextes aus.

### 6.3.2. REVEAL

- ▶ Um verborgene Information, wie z. B. die Lösungen von Rätseln, Puzzle oder Quiz anzuzeigen, drücken Sie einmal auf die Taste **REVEAL**.
- ▶ Nochmaliges Drücken der Taste **REVEAL** verbirgt die Antworten wieder.

### 6.3.3. SIZE

Diese Funktion zeigt die Videotextinformation in doppelter Größe an.

- ▶ Drücken Sie die Taste **SIZE**, um die obere Hälfte der Seite zu vergrößern.
- ▶ Drücken Sie erneut die Taste **SIZE**, um die untere Hälfte der Seite vergrößert anzuzeigen.
- ▶ Nochmaliges Drücken der Taste **SIZE** zeigt den Videotext wieder in normaler Größe.

## 7. Menüführung

- ▶ Drücken Sie die Taste **MENU**, um das OSD zu aktivieren. Am unteren Rand werden die jeweils möglichen Einstellungen angezeigt.
- ▶ Mit den Richtungstasten ▲ ▼ wählen Sie die Optionen aus dem Hauptmenü.
- ▶ Mit den Richtungstasten ▲ ▼ wählen Sie die Optionen aus einem Menü.
- ▶ Mit der Richtungstaste ▶ öffnen Sie ein Untermenü (nicht in jedem Menü vorhanden).
- ▶ Mit den Richtungstasten ◀ ▶ ▼ ▲ stellen Sie einen gewünschten Wert ein oder treffen eine andere Auswahl.
- ▶ Mit der Taste **MENU** kommen Sie ins vorige Menü zurück.
- ▶ Mit der Taste **EXIT** schließen Sie das Menü.

Bitte beachten Sie, dass sich das Menü automatisch schließt, wenn keine Taste gedrückt wird.

Folgende Hauptmenüs können Sie wählen

- Menü **KANAL**
- Menü **BILD**
- Menü **TON**
- Menü **ZEIT**
- Menü **SPERREN**
- Menü **OPTIONEN**



### HINWEIS!

Aufgrund möglicher technischer Änderungen können die hier beschriebenen Menüs von denen auf Ihrem Bildschirm abweichen. Je nach gewählter Quelle, stehen nicht alle Menüs zur Verfügung.



## 7.1. Menü Kanal

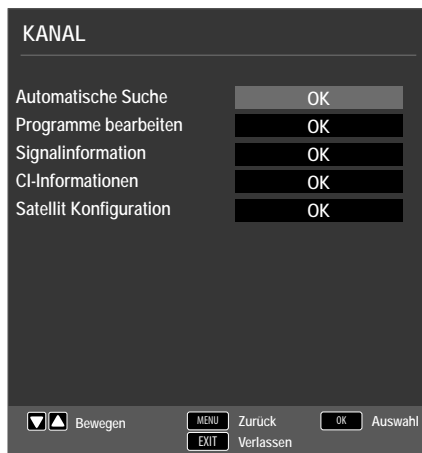

Menüpunkt	Einstellung
<b>AUTOMATISCHE SUCHE</b>	Sollten Sie als Quelle <b>DTV</b> gewählt haben (DVB-T oder DVB-C), stehen folgende Einstellmöglichkeiten zur Verfügung:
<b>LAND</b>	Wählen Sie das gewünschte Land für den Sendersuchlauf.
<b>EMP-FANGS-ART</b>	Wählen Sie mit den Richtungstasten die Empfangsart: <ul style="list-style-type: none"> <li>• <b>ATV+DTV</b> (Suche nach analogen und digitalen TV Kanälen);</li> <li>• <b>ATV</b> (Suche nach analogen TV Kanälen);</li> <li>• <b>DTV</b> (Suche nach digitalen TV Kanälen)</li> </ul>
<b>DIGITAL TYP</b>	Wählen Sie mit den Richtungstasten die Anschlussart ( <b>DVB-T</b> oder <b>DVB-C</b> ).
<b>SUCH-MODUS</b> (nur im Modus DVB-C)	Suchmodus einstellen. Belassen Sie diese Einstellung auf <b>NETZWERKSUCHE</b> oder <b>VOLL</b> , wenn sie keine speziellen Einstellungen vornehmen wollen.
<b>NETZ-WERK ID</b> (nur im Modus DVB-C)	Netzwerk ID einstellen. Standardeinstellung ist <b>AUTO</b> .

<p><b>FRE- QUENZ</b> (nur im Mo- dus DVB-C)</p>	<p>Frequenz einstellen. Standardeinstellung ist <b>AUTO</b>. Nur aktiv, wenn im Suchmodus der Ein- trag <b>NETZWERKSUCHE</b> gewählt ist.</p>
<p><b>SYM- BOLRA- TE</b> (nur im Mo- dus DVB-C)</p>	<p>Symbolrate einstellen.</p>
<p><b>LCN SENDER- SORTIE- RUNG</b></p>	<p>Logical Channel Numbering: Wählen Sie die Einstellung <b>EIN</b>, wenn die Sender anhand einer voreingestellten Senderliste sortiert werden soll (sofern vom Programmanbieter verfügbar)</p>
<p>Nachdem Sie alle Einstellungen vorgenommen haben, drücken Sie <b>OK</b>. Der Sendersuchlauf startet daraufhin</p>	
<p>Sollten Sie als Quelle <b>SATELLIT</b> gewählt haben, stehen folgende Einstellmöglichkeiten zur Verfügung:</p>	
<p><b>LAND</b></p>	<p>Wählen Sie das gewünschte Land für den Sendersuchlauf.</p>
<p><b>SATELLIT</b></p>	<p>Wählen Sie den Satellit aus, über den der Suchlauf gestartet werden soll.</p>
<p><b>SUCH- MODUS</b></p>	<p>Suchmodus einstellen. <b>STANDARD:</b> Ein Suchlauf für den gewählten Satelliten wird anhand der für diesen Satelliten gespeicherten Transponderliste durchgeführt. Dies benötigt etwas Zeit. <b>NETZWERKSUCHE:</b> Netzwerksuche aktivieren/deaktivieren. <b>BLINDSUCHE:</b> Eine vollständige Suche des gewählten Satelliten wird durchgeführt. Hierbei werden auch neue Transponder berücksichtigt, die nicht in der Transponderliste enthalten sind. Bei der Blindsuche werden zwei Suchdurchläufe durchgeführt. Im ersten werden die Transponder des Satelliten ermittelt, im zweiten die Sender gesucht. Die Blindsuche benötigt die meiste Zeit.</p>

	<b>SENDER TYP</b>	Legen Sie fest, nach welchen Kanälen Sie Suchen wollen: <b>FREI</b> (freie Kanäle), <b>VERSCHLÜSSELT</b> (verschlüsselte Kanäle) oder <b>FREI+VERSCHLÜSSELT</b> (freie und verschlüsselte Kanäle).
	<b>SERVICE TYP</b>	Kanal Type wählen. <b>DTV</b> : Suche nach digitalen TV-Sendern. <b>RADIO</b> : Suche nach digitalen Radiosendern. <b>ALLE</b> : Suche nach digitalen TV- und Radiosendern.
	<b>PRESET-LISTE LADEN</b>	Die vorinstallierte Senderliste für den Satelliten Astra 19.2E wird geladen. Dieser Suchmodus benötigt die geringste Zeit. Wählen Sie <b>JA</b> aus, um die Senderliste zu laden. Wählen Sie <b>NEIN</b> , um den Sendersuchlauf zu starten.
	Nachdem Sie alle Einstellungen vorgenommen haben, drücken Sie <b>OK</b> . Der Sendersuchlauf startet daraufhin	
<b>MANUELLE ANALOG SUCHE</b> (nur im ATV- und DTV-Modus)	Hier können Sie eine manuelle Programmierung für einzelne analoge Sender durchführen.	
	<b>AKTUELLER SENDER</b>	Wählen Sie die Programmnummer, für die Sie die Suche durchführen wollen.
	<b>FARBSYSTEM</b>	<b>PAL, SECAM, AUTO.</b>
	<b>TONSYSTEM</b>	<b>BG, I, DK, L.</b> Für Deutschland ist das Ton-System <b>BG</b> eingestellt.
	<b>FEINABSTIMMUNG</b>	Führen Sie mit ◀ ▶ die Feinabstimmung durch
	<b>SUCHEN</b>	Starten Sie mit ◀ ▶ den Sendersuchlauf

<b>MANUELLE DVB-T SUCHE</b> (nur bei DVB-T)	Hier können Sie eine manuelle Programmierung für einzelne Sender im DVB-T Modus durchführen, wenn das eingespeiste Signal über Antenne kommt. Diese Option steht nur zur Verfügung, wenn zuvor <b>DTV</b> als Eingangsquelle gewählt wurde.	
	<b>VHF / UHF</b>	Wählen Sie den zu durchsuchenden Kanal. Drücken Sie <b>OK</b> , um den Suchlauf zu starten. Die Signalqualität wird anhand eines Balkens unterhalb dargestellt.
	<b>DTV</b>	Anzahl der gefundenen digitalen TV-Sender wird angezeigt.
	<b>RADIO</b>	Anzahl der gefundenen digitalen Radiosender wird angezeigt.
	<b>DATEN</b>	Anzahl der gefundenen Datenkanäle wird angezeigt.
<b>MANUELLE DVB-C SUCHE</b> (nur bei DVB-C)	Hier können Sie eine manuelle Programmierung für einzelne Sender im DVB-C Modus durchführen, wenn das eingespeiste Signal über Kabel kommt. Diese Option steht nur zur Verfügung, wenn zuvor <b>DTV</b> als Eingangsquelle gewählt wurde.	
	<b>FREQUENZ</b>	Suchfrequenz einstellen mit ◀ ▶ oder den Zifferntasten der Fernbedienung
	<b>SR</b>	Symbolrate einstellen.
	<b>QAM TYPE</b>	Modulation einstellen.
	<b>DTV</b>	Anzahl der gefundenen digitalen TV-Sender wird angezeigt.
	<b>RADIO</b>	Anzahl der gefundenen digitalen Radiosender wird angezeigt.
<b>DATEN</b>	Anzahl der gefundenen Datenkanäle wird angezeigt.	
<b>PROGRAMME BEARBEITEN</b>	Hier sehen Sie die aktuell gespeicherten Sender. Für jeden Sender können Sie die nachfolgenden Einstellungen vornehmen.	

## LÖSCHEN

Wählen Sie den Sender an, den Sie löschen möchten, und drücken Sie die **rote Taste [PROGRAM]**. Der markierte Sender wird daraufhin gelöscht.

DVB-T/C: Ist die Funktion **LCN SENDERSORTIERUNG** eingeschaltet, werden die Programmnummern beim Senderlöschen mit gelöscht. Um dies zu vermeiden, schalten sie die Funktion unter **AUTOMATISCHE SUCHE** aus.

## ÄNDERN (nur bei ATV)

Wählen Sie den Sender an, den Sie umbenennen möchten, und drücken Sie die **grüne Taste [INTRO]**.

Nun können Sie den ersten Buchstaben ändern: Über die Richtungstasten **▲ ▼** können Sie im Zeichensatz hoch und runter scrollen.

Gehen Sie mit der Richtungstaste **▶** auf den nächsten Buchstaben usw.

Am Ende drücken Sie noch einmal die **grüne Taste [INTRO]**, um den Namen zu speichern.

## BEWEGEN

Wählen Sie den Sender an und drücken Sie die **gelbe Taste [REPEAT]**. Verschieben Sie den Sender mit **▲ ▼** auf den gewünschten Platz und drücken Sie die **gelbe Taste [REPEAT]** ein weiteres Mal. Die anderen Sender werden entsprechend mit verschoben. Alternativ können Sie mit den **Zifferntasten** der Fernbedienung die Programmnummer eingeben, auf die der Sender verschoben werden soll. Drücken Sie im Anschluss die Taste **OK**. Daraufhin wird der Sender auf den gewünschten Programmplatz verschoben.



## SPRINGEN

Wählen Sie den Sender an, den Sie beim Durchblättern der Sender über die Tasten **P+/-** überspringen möchten, und drücken Sie die **blaue Taste [A - B]**.

Der Sender kann weiterhin über die Zifferntasten ausgewählt werden.

## FAV

Um einen Sender in eine Favoritenliste abzuspeichern, markieren Sie diesen und drücken die Taste **FAV**. Die Favoritenlisten rufen Sie über die Tasten der Fernbedienung auf.

<p><b>SIGNALINFORMATION</b></p>	<p>Hier werden die Signalinformationen des eingestellten Senders angezeigt. Diese Option steht Ihnen nur im DTV Modus zur Verfügung.</p>
<p><b>CI INFORMATIONEN (CI+)</b></p>	<p>Wenn Sie kostenpflichtige Kanäle anschauen möchten, müssen Sie sich zuvor bei einem entsprechenden Anbieter anmelden. Nach der Anmeldung erhalten Sie von Ihrem Anbieter ein Conditional Access Module (CA-Modul) und eine spezielle Karte. Hinweise zu den Einstellungen finden Sie in der mit dem Modul gelieferten Dokumentation.</p> <p>Installieren Sie die CI-Komponenten auf folgende Weise in Ihrem Fernsehgerät:</p> <ul style="list-style-type: none"> <li>▶ Schalten Sie das Fernsehgerät aus und ziehen Sie den Netzstecker.</li> <li>▶ Setzen Sie zunächst das CI-Modul in den Steckplatz an der Seite des LCD-TVs ein. Anschließend stecken Sie die Karte ein.</li> </ul> <p> <b>HINWEIS!</b> Beachten Sie, dass Sie das CI Modul nur einsetzen oder herausnehmen dürfen, wenn das Gerät vom Stromnetz getrennt ist.</p> <p> <b>ACHTUNG!</b> <b>Beschädigungsgefahr!</b> CI-Modul oder Fernsehgerät können beschädigt werden, falls Sie versuchen, das CI-Modul mit Gewalt einzuschieben.</p> <ul style="list-style-type: none"> <li>▶ Das CI-Modul muss richtig herum eingesetzt werden; falsch herum lässt es sich nicht einschieben.</li> <li>▶ Verbinden Sie das Fernsehgerät mit der Stromversorgung, schalten Sie es ein und warten Sie einen Moment, bis die Karte erkannt wird.</li> <li>▶ Bei manchen CAM-Modulen sind zusätzlich einige Einrichtungsschritte erforderlich, die Sie im Menü <b>CI INFORMATIONEN</b> ausführen können.</li> </ul>

Menüpunkt	Einstellung		
<b>SATELLIT KONFIGURATION</b> (nur DVB-S)	<b>SATELLIT</b>	Wählen Sie den Satelliten aus, für den Sie die Einstellungen ändern oder den Suchlauf durchführen möchten.	
		<b>BEARBEITEN</b> Drücken Sie die <b>grüne</b> Taste, um den angewählten Satelliten zu bearbeiten.	
		<b>SATELLITEN NAME</b>	Mit Hilfe der eingeblendeten Tastatur können Sie den Namen des Satelliten ändern. Wählen Sie mit den Pfeiltasten die gewünschten Zeichen und bestätigen Sie diese mit der Taste <b>OK</b> . Speichern Sie den neuen Namen mit der <b>blauen</b> Taste.
		<b>LÄNGEN-GRAD RICHTUNG</b>	Mit den Richtungstasten ◀ ▶ wählen Sie die Orbit Position <b>WEST</b> oder <b>EAST</b> .
		<b>LÄNGEN-GRAD WINKEL</b>	Mit den Zahlentasten geben Sie die Gradzahl ein.
		<b>BAND</b>	Wählen Sie das gewünschte Frequenzband <b>KU</b> oder <b>C</b> .
		<b>NEU</b> Drücken Sie die <b>gelbe</b> Taste, um einen neuen Satelliten anzulegen. Die Einstellmöglichkeiten sind hier die selben, wie unter <b>BEARBEITEN</b> .	
		<b>SUCHE</b> Drücken Sie die <b>blaue</b> Taste, um Einstellungen für den Suchlauf vorzunehmen.	
		<b>LÖSCHEN</b> Wählen Sie den zu löschenden Satelliten aus der Liste aus und drücken Sie die <b>rote</b> Taste. Bestätigen Sie die Abfrage mit <b>JA</b> .	

Menüpunkt	Einstellung		DE
	<p><b>SUCHMO- DUS</b></p>	<p>Suchmodus einstellen.  <b>STANDARD:</b> Ein Suchlauf für den gewählten Satelliten wird anhand der für diesen Satelliten gespeicherten Transponderliste durchgeführt. Dies benötigt etwas Zeit.  <b>NETZWERKSUCHE:</b> Netzwerksuche aktivieren/deaktivieren.  <b>BLINDSUCHE:</b> Eine vollständige Suche des gewählten Satelliten wird durchgeführt. Hierbei werden auch neue Transponder berücksichtigt, die nicht in der Transponderliste enthalten sind. Bei der Blindsuche werden zwei Suchdurchläufe durchgeführt. Im ersten werden die Transponder des Satelliten ermittelt, im zweiten die Sender gesucht. Die Blindsuche benötigt die meiste Zeit..</p>	<p>FR IT NL</p>
<p><b>SENDER TYP</b></p>		<p>Legen Sie fest, nach welchen Kanälen Sie Suchen wollen: <b>FREI</b> (freie Kanäle), <b>VERSCHLÜSSELT</b> (verschlüsselte Kanäle) oder <b>FREI+VERSCHLÜSSELT</b> (freie und verschlüsselte Kanäle).</p>	
		<p>Kanal Type wählen.  <b>DTV:</b> Suche nach digitalen TV-Sendern.  <b>RADIO:</b> Suche nach digitalen Radiosendern.  <b>ALLE:</b> Suche nach digitalen TV- und Radiosendern.</p>	
<p>Drücken Sie die Taste <b>OK</b>, nachdem Sie alle Einstellungen vorgenommen haben. Der Suchlauf über den gewählten Satelliten wird nun gestartet.</p>			



Menüpunkt	Einstellung	
<b>TRANS- PONDER</b>	Wechseln Sie mit der Pfeiltaste <b>EPG</b> in die Spalte <b>TRANSPONDER</b> und wählen Sie mit den Pfeiltasten <b>▲ ▼</b> den Transponder aus, über den der Suchlauf gestartet werden soll. Drücken Sie nun die Taste <b>OK</b> , um den betreffenden Transponder mit einem roten Haken zu markieren.	
	<b>NEU</b> Drücken Sie die <b>gelbe</b> Taste, um einen neuen Transponder hinzuzufügen. Geben Sie die geforderten Werte ein und bestätigen mit <b>OK</b> bzw. drücken <b>EXIT</b> , um abzubrechen.	
	<b>FRE- QUENZ</b>	Geben Sie über die Zahlentasten die Frequenz ein.
	<b>SR (KS/S)</b>	Geben Sie über die Zahlentasten die Symbolrate ein.
	<b>POLARI- TÄT</b>	Wählen Sie mit <b>◀ ▶</b> die Polarisat- onsebene.
	<b>LÖSCHEN</b> Wählen Sie den zu löschenden Transponder wie oben beschrieben aus der Liste aus und drücken Sie die <b>rote</b> Taste. Bestätigen Sie die Abfrage mit <b>JA</b> .	
	<b>BEARBEITEN</b> Die Einstellmöglichkeiten entsprechen denen von <b>NEU</b> .	
	<b>SUCHE</b> Die Einstellmöglichkeiten entsprechen denen von <b>SUCHE</b> unter Satellit.	
<b>LNB TYP</b>	Geben Sie hier die Oszillatorfrequenz zu Ihrem LNB-Typ aus. Als Standard ist <b>09750/10600</b> ausgewählt.	
	Folgende <b>UNICABLE SETTINGS</b> können hier vorgenommen werden.	
	<b>IF CHAN- NEL</b>	Hier können Sie die IF Frequenz ein- stellen
	<b>CENTRE FREQ</b>	Hier können Sie die Center Frequenz einstellen
	<b>SAT PO- SITION</b>	Hier können Sie die Satellitenpositi- on einstellen

Menüpunkt	Einstellung	
	<b>LNB VER-SORGUNG</b>	Stellen Sie hier die LNB-Spannung ein.
	<b>22KHZ</b>	Stellen Sie hier ggf. den Tone ein, Standard ist <b>AUTO</b> .
	<b>TONE-BURST</b>	Wenn Ihre Satelliten-Anlage ein Tonburst benötigt, können Sie hier <b>BURST A</b> oder <b>B</b> einstellen.
	<b>DISEQC 1.0/1.1</b>	Wenn Sie eine Satelliten-Antenne mit mehreren LNBs bzw. einem DiSEqC-Schalter angeschlossen haben, stellen Sie das gewünschte LNB hier ein.
	<b>MOTOR</b>	Wenn Ihre Satelliten- Antenne eine Motorsteuerung hat, wählen Sie mit ◀ ▶ die gewünschte DiSEqC-Version aus. Drücken Sie <b>OK</b> , um die Antennenposition zu definieren.
Um die Suche zu starten drücken Sie die <b>blaue</b> Taste ( <b>SUCHE</b> ) und bestätigen Sie mit <b>OK</b> .		

DE  
FR  
IT  
NL

## 7.2. Menü Bild



Menüpunkt	Einstellung
<b>BILDEINSTELLUNG</b>	Bildmodus wählen: <b>STANDARD, DYNAMISCH, MILD, PERSÖNLICH</b> . Diese Funktion entspricht der Taste <b>P. MODE</b> . Bei der Einstellung <b>PERSÖNLICH</b> können Sie <b>KONTRAST, HELLIGKEIT, FARBE, FARBTON</b> und <b>SCHÄRFE</b> selbst einstellen. Bei den anderen Einstellungen sind diese Parameter fest definiert.
<b>KONTRAST</b>	Kontrast verringern bzw. erhöhen (Skala 0 - 100).
<b>HELLIGKEIT</b>	Helligkeit verringern bzw. erhöhen (Skala 0 - 100).
<b>FARBE</b>	Farbe verringern bzw. erhöhen (Skala 0 - 100).
<b>FARBTON</b>	Farbton Einstellungen nur bei NTSC-Empfang verfügbar
<b>SCHÄRFE</b>	Schärfe verringern bzw. erhöhen (Skala 0 - 100).
<b>FARBTEMPERATUR</b>	Farbtemperatur wählen: <b>KALT, NORMAL</b> und <b>WARM</b> .
<b>RAUSCH-UNTERDRÜCKUNG</b>	Mit dieser Funktion können Sie das Bildrauschen verringern und die Bildqualität bei schwachem Signal verbessern. Wählen Sie zwischen <b>AUS, NIEDRIG, MITTEL, HOCH</b> und <b>STANDARD</b> .
<b>HDMI MODE</b>	<b>AUTO</b> : Automatische Anpassung des Bildformat an das Eingangssignal <b>VIDEO</b> : Format für die Wiedergabe von Videos (Overscan) <b>PC</b> : Format für die Wiedergabe von PC Signalen (1:1 Darstellung).

## 7.3. Menü Ton

DE

FR

IT

NL

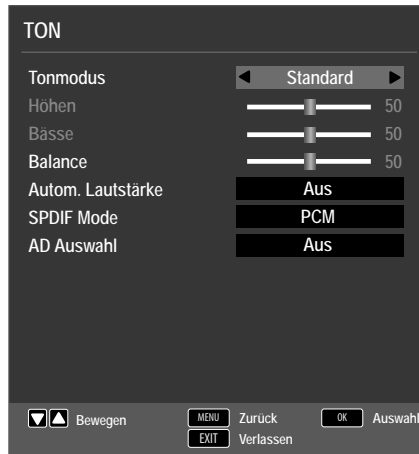

Menüpunkt	Einstellung
<b>TONMODUS</b>	Audiomodus wählen: <b>STANDARD, MUSIK, FILM, SPORT, PERSÖNLICH</b> . Diese Funktion entspricht der Taste <b>S. MODE</b> .
<b>HÖHEN</b>	Tiefe Frequenzen verringern bzw. erhöhen (Skala 0 - 100).
<b>BÄSSE</b>	Hohe Frequenzen verringern bzw. erhöhen (Skala 0 - 100).
<b>BALANCE</b>	Stellen Sie die Balance zwischen dem linken und rechten Lautsprecher ein.
<b>AUTOM. LAUTSTÄRKE</b>	Die Funktion <b>AVL</b> (Automatic Volume Limiting) gleicht die unterschiedlichen Lautstärken der verschiedenen Sendungen aus. Stellen Sie auf <b>AUS</b> , so hören Sie die Originallautstärken. Stellen Sie auf <b>EIN</b> , so hören Sie eine gleichmäßige Lautstärke.
<b>SPDIF MODE</b>	SPDIF Modus einstellen.
<b>AD AUSWAHL</b>	Erzählermodus aktivieren/deaktivieren, sowie Lautstärke einstellen. Verfügbar nur im DTV-Modus. Unterstützung abhängig von der Sendung.

## 7.4. Menü Zeit



Menüpunkt	Einstellung
<b>UHR</b>	Anzeige der Uhrzeit. Einstellung nicht möglich. Diese Option steht nur im DTV Modus zur Verfügung.
<b>ZEITZONE</b>	Hierüber können Sie die Zeitzone einstellen. Diese Option steht nur im DTV Modus zur Verfügung.
<b>EINSCHLAF-TIMER</b>	Wählen Sie eine Zeit, nach der sich das Gerät selbständig ausschaltet. Wählen Sie <b>AUS</b> , um die Funktion zu beenden.
<b>AUTOM. ABSCHALTUNG</b>	Stellen Sie hier die Zeit ein, wonach sich der LCD-TV automatisch ausschaltet, wenn keine Bedienung über das Bedienfeld oder der Fernbedienung innerhalb der vorgegebenen Zeit stattgefunden hat. Dies ist eine Funktion die dem Umweltschutz dient.
<b>OSD ZEIT</b>	Hier können Sie die Zeit einstellen, nach der das OSD-Menü sich automatisch schließt.

## 7.5. Menü Sperren

DE

FR

IT

NL



Menüpunkt	Einstellung	
<b>SYSTEM SPERREN</b>	Hierüber schalten Sie die Einstellungen <b>SENDER SPERREN, JUGENDSCHUTZ, TASTENSPERRE</b> und <b>HOTEL MODE</b> frei. Geben Sie dafür das Passwort ein. Im Auslieferungszustand: <b>0000</b> .	
<b>KENNWORT SETZEN</b>	Es öffnet sich ein Feld zur Eingabe der Passwörter.	
	<b>ALTES PASSWORT EINGEBEN</b>	Geben Sie mit den Zifferntasten das bestehende Passwort ein. Im Auslieferungszustand: <b>0000</b> .
	<b>NEUES PASSWORT EINGEBEN</b>	Geben Sie ein neues vierstelliges Passwort ein.
	<b>NEUES PASSWORT WIEDER-HOLEN</b>	Geben Sie das neue Passwort noch mal ein. Das neue Passwort wird gespeichert
	 <b>HINWEIS!</b> Notieren Sie sich das neue Passwort. Es wird beim Wiederherstellen der Werkseinstellungen nicht zurückgesetzt. Sollten Sie das Passwort vergessen haben, benutzen Sie das Master-Passwort „ <b>4711</b> “.	
<b>SENDER SPERREN</b>	Legen Sie hier fest welche Sender gesperrt werden soll	

<b>JUGENDSCHUTZ</b>	Hier können Sie das Alter wählen. Diese Option steht nur im DTV Modus zur Verfügung.
<b>TASTENSPERRE</b>	Hierüber schalten Sie die Tastensperre für die Bedienelemente am LCD-TV ein oder aus. Der LCD-TV kann dann nur über die Fernbedienung bedient werden.
<b>HOTEL MODE</b>	Im Hotelmodus können sie verschiedene Einstellungen vornehmen, um die Nutzung und Bedienung des Gerätes zu begrenzen.

## 7.6. Menü Optionen



Menüpunkt	Einstellung
<b>OSD-SPRACHE</b>	Wählen Sie die Sprache des OSD-Menüs. Sie stellt sich unmittelbar um.
<b>VIDEOTEXT ZEICHENSATZ</b>	Wählen Sie hier den Videotext Zeichensatz: <b>WEST, EAST, RUSSIAN, ARABISCH</b> oder <b>FARSI</b> .
<b>AUDIOSPRACHEN</b>	Wird die aktuelle Sendung in mehreren Sprachen ausgestrahlt, so können Sie hier ihre bevorzugte Sprache einstellen. Diese wird entsprechend wiedergegeben. Sie können ihre Einstellungen für zwei Sprachen ( <b>ERSTE, ZWEITE</b> ) vornehmen.
<b>UNTERTITEL-SPRACHE</b>	Wird die aktuelle Sendung mit mehreren Untertitelsprachen ausgestrahlt, so können Sie hier ihre bevorzugte Sprache einstellen. Diese wird entsprechend wiedergegeben. Sie können ihre Einstellungen für zwei Sprachen ( <b>ERSTE, ZWEITE</b> ) vornehmen.

Menüpunkt	Einstellung
<b>GEHÖRLOSEN-HILFE</b>	Wenn der Sender spezielle Audiosignale für Hörgeschädigte überträgt, können Sie die Einstellung auf <b>EIN</b> stellen, um diese Signale zu empfangen. Diese Option steht nur im DTV Modus zur Verfügung.
<b>BILDFORMAT</b>	Stellen Sie hier das Bildformat ein. Diese Funktion entspricht der Taste <b>SIZE</b>
<b>BLAUER BILDSCHIRM</b>	Wenn das LCD-TV kein Signal empfängt, erscheint statt des „Schnee“ oder des schwarzen Bildes ein blauer Hintergrund.
<b>ERSTINSTALLATION</b>	Hier können Sie das Menü zur Erstinstallation aufrufen.
<b>WERKSEINSTELLUNGEN</b>	Hier können Sie das Gerät auf die Werkseinstellung zurücksetzen.
<b>SOFTWARE UPDATE (USB)</b>	Hier können Sie nach der neuesten Software für den Fernseher suchen und diese aktualisieren. Das Update dauert einige Minuten. Unterbrechen Sie den Update-Vorgang nicht, um irreparable Schäden am Gerät zu vermeiden.

### 7.6.1. Senderliste

Drücken Sie während des TV-Betriebs die Taste **OK**, um die **SENDERLISTE** aufzurufen. Folgende Optionen stehen Ihnen hier zur Verfügung:

Taste	Eintrag	Funktion
▲ ▼		Mit diesen Tasten können Sie sich abwärts/aufwärts in der Senderliste bewegen. Drücken Sie die Taste <b>OK</b> , um auf den aktuell gewählten Sender umzuschalten.
Gelbe Taste <b>[REPEAT]</b> (nur wenn <b>ALLE</b> Sender angezeigt werden)	<b>FINDEN</b>	Diese Option ermöglicht eine Sendersuche über ein Tastenfeld. Geben Sie den Namen des gesuchten Senders ein, indem Sie mit den Pfeiltasten die gewünschten Zeichen anwählen und jeweils mit der Taste <b>OK</b> bestätigen. Sobald Sie ein Zeichen eingeben, werden automatisch alle Sender angezeigt, die mit diesem Zeichen beginnen. Wählen Sie im Anschluss den Eintrag <b>OK</b> und bestätigen Sie mit der Taste <b>OK</b> . Das Gerät schaltet nun auf den ersten Sender der gefundenen Auswahl.



<p>Grüne Taste <b>[INTRO]</b> (nur wenn <b>ALLE</b> Sender angezeigt werden (nur bei Satellit verfügbar))</p>	<p><b>SORTIEREN</b></p>	<p>Mit dieser Option können Sie die Sortierung der Senderliste festlegen:  <b>BY DEFAULT:</b> Die Sender werden nach den Standard-Vorgaben sortiert.  <b>SORTIEREN NACH FREQUENZ:</b> Die Sender werden nach der Frequenz sortiert.  <b>SORTIEREN NACH SERVICE...:</b> Die Sender werden nach dem Namen sortiert.  <b>SORTIEREN NACH SATELLITEN...:</b> Die Sender werden nach dem Satellitenamen sortiert.  <b>SORTIEREN NACH VERSCHL...:</b> Verschlüsselte und freie Sender werden getrennt voneinander sortiert.</p>
<p><b>CH+ / CH-</b></p>	<p><b>SEITE AUF / AB</b></p>	<p>Mit diesen Tasten können Sie sich in 10er Schritten durch die einzelnen Seiten der Senderliste bewegen.</p>
<p>◀ ▶</p>	<p><b>WÄHLEN</b></p>	<p>Bei DTV und Satellit verfügbar</p> <ul style="list-style-type: none"> <li>– <b>ALLE:</b> alle Sender werden aufgeführt;</li> <li>– <b>DTV:</b> nur die digitalen TV-Sender werden aufgeführt;</li> <li>– <b>RADIO:</b> nur die Radiosender werden aufgeführt.</li> <li>– <b>DATEN:</b> nur die Daten werden aufgeführt.</li> <li>– <b>HD:</b> nur die HD-Sender werden aufgeführt.</li> <li>– <b>FREI:</b> nur die frei verfügbaren Sender werden aufgeführt;</li> <li>– <b>VERSCHLÜSSELTES PROGRAMM:</b> nur die verschlüsselten Sender werden aufgeführt;</li> <li>– <b>Satellitenanwahl:</b> Es werden alle Sender aufgeführt, die vom gewählten Satelliten gesendet werden.</li> </ul>

## 8. Media Player

Wenn Sie einen USB-Datenträger an den LCD-TV anschließen, können Sie Fotos, Musik, Videos oder Text wiedergeben. Welche Formate unterstützt werden, erfahren Sie in den Technischen Daten am Ende dieser Anleitung.

### Hinweise zur USB Nutzung

- ▶ Unter Umständen sind bestimmte Arten von USB-Geräten (MP3-Player) mit diesem LCD-TV nicht kompatibel.
- ▶ Schließen Sie das USB-Gerät direkt an.
- ▶ Benutzen Sie kein separates Kabel, da Kompatibilitätsprobleme entstehen können.
- ▶ Ziehen Sie das USB-Gerät nicht ab, während eine Datei wiedergegeben wird.



### ACHTUNG!

#### Beschädigungsgefahr!

Schnelles und mehrmaliges An- und Abstecken von USB-Geräten ist gefährlich und kann zu physische Schäden am USB-Gerät und besonders am LCD-TV führen.

- ▶ Sie sollten insbesondere nicht mehrmals schnell hintereinander das USB-Gerät ein- und wieder abstecken.

### 8.1. Zugriff auf den Media Player

- ▶ Schließen Sie den USB-Datenträger am seitlichen USB-Anschluss des Gerätes an.
- ▶ Drücken Sie die Taste **SOURCE** (an der Fernbedienung oder am Gerät) und wählen Sie mit ▲ ▼ die Quelle **MEDIA**.
- ▶ Bestätigen Sie mit **OK**.
- ▶ Drücken Sie alternativ die Taste **MEDIA** an der Fernbedienung, um den Media Player zu öffnen.

### 8.2. Hauptmenü des Media Players

Nachdem Sie wie oben beschrieben über USB auf den Media Player zugegriffen haben, gelangen Sie in das Hauptmenü.



- ▶ Die nachstehenden Auswahlmöglichkeiten stehen Ihnen zur Verfügung:
  - **FOTO** - zur Wiedergabe von Fotodateien
  - **MUSIK** - zur Wiedergaben vom Musikdateien
  - **FILM** - zur Wiedergabe vom Videodateien
  - **TEXT** - zur Wiedergabe von Textdateien
- ▶ Wählen Sie mit ◀ ▶ das entsprechende Menü und bestätigen mit **OK**.
- ▶ Wählen Sie nun die Quelle, von dem Sie die Dateien abspielen möchten (z. B. USB-Stick oder eine Festplatte).

Im Menü der jeweiligen Medien **FOTO, MUSIK, FILM, TEXT** können Sie mit der roten Taste ein Objekt löschen.

Um den Media Player zu verlassen, drücken Sie die Taste **SOURCE** (an der Fernbedienung oder am Gerät) und wählen Sie eine andere Quelle, oder drücken Sie **EXIT** um zur zuvor genutzten Quelle zurückzukehren.

### 8.3. Fotos anzeigen

Wenn Sie **FOTO** aus dem Hauptmenü wählen, werden die verfügbaren Bilddateien gefiltert und am Bildschirm dargestellt.

- ▶ Befinden sich mehrere Ordner auf dem Datenträger, wählen Sie mit ◀ ▶ ▲ ▼ zunächst den Ordner und öffnen Sie ihn mit **OK**.
- ▶ Wählen Sie mit ◀ ▶ ▲ ▼ das gewünschte Foto aus, um es anzuzeigen. Drücken Sie **OK**, um das Foto anzuzeigen.
- ▶ Mit der Taste **OK** können Sie weitere Optionen auswählen. Bestätigen Sie eine Option jeweils mit **OK**.
  - **PLAY/PAUSE**: Starten/Unterbrechen Sie die Diashow aller Fotos.
  - **VORHERIGES/NÄCHSTES**: Voriges/nächstes Bild anzeigen.
  - **STOP**: Wiedergabe der Diashow stoppen.
  - **WIEDERH. ALLE**: Stellen Sie eine Wiederholung der Diashow ein
  - **MUSIK**: Hintergrundmusik ein-/ausschalten
  - **PLAYLISTE**: Zeigt die Wiedergabeliste der Bilder an
  - **INFO.**: Zeigt Informationen zum angezeigten Bild an
  - **DREHEN** /: Dreht das gewählte Bild um 90 Grad gegen/im Uhrzeigersinn
  - **ZOOM IN/OUT**: Vergrößert/verkleinert das angezeigte Bild
  - **BEWEGEN**: Haben Sie zuvor mit der Zoom-Funktion die Darstellung vergrößert, können Sie mit den Richtungstasten ◀ ▶ ▲ ▼ die nicht sichtbaren Bereiche anwählen.
- ▶ Zur Wiedergabe der Dateien können Sie außerdem die Medientasten auf der Fernbedienung verwenden.
- ▶ Drücken Sie die Taste **EXIT**, um zum vorhergehenden Menü zurückzukehren

## 8.4. Musik wiedergeben

Wenn Sie **MUSIK** aus dem Hauptmenü wählen, werden die verfügbaren Musikdateien gefiltert und am Bildschirm dargestellt.

- ▶ Befinden sich mehrere Ordner auf dem Datenträger, wählen Sie mit ◀ ▶ ▲ ▼ zunächst den Ordner und öffnen Sie ihn mit **OK**.
- ▶ Wählen Sie mit ◀ ▶ ▲ ▼ das gewünschte Musikstück aus, um es wiederzugeben. Drücken Sie **OK**, um das Stück zu starten.
- ▶ Mit der Taste **OK** können Sie weitere Optionen auswählen. Bestätigen Sie eine Option jeweils mit **OK**.
  - **PLAY/PAUSE**: Starten/Unterbrechen Sie die Wiedergabe des Musikstücks
  - **FB/FF**: Schneller Rücklauf/Vorlauf
  - **VORHERIGES/NÄCHSTES**: Voriges/nächstes Musikstück wiedergeben
  - **STOP**: Wiedergabe des Musikstücks stoppen
  - **WIEDERH. ALLE**: Stellen Sie eine Wiederholung der Titel ein
  - **STUMM**: Stummschalten der Wiedergabe
  - **PLAYLISTE**: Zeigt die Wiedergabeliste der Musiktitel an
  - **INFO.**: Zeigt Informationen zum angezeigten Titel an
  - **GEHE ZU**: Titel zu einem bestimmten Zeitpunkt starten
- ▶ Zur Wiedergabe der Dateien können Sie außerdem die Medientasten auf der Fernbedienung verwenden.
- ▶ Drücken Sie die Taste **EXIT**, um zum vorhergehenden Menü zurückzukehren.

## 8.5. Videos wiedergeben

Wenn Sie **FILM** aus dem Hauptmenü wählen, werden die verfügbaren Videodateien gefiltert und am Bildschirm dargestellt.

- ▶ Befinden sich mehrere Ordner auf dem Datenträger, wählen Sie mit ◀ ▶ ▲ ▼ zunächst den Ordner und öffnen Sie ihn mit **OK**.
- ▶ Wählen Sie mit ◀ ▶ ▲ ▼ das gewünschte Video aus, um es wiederzugeben. Drücken Sie **OK**, um das Video zu starten.
- ▶ Mit der Taste **OK** können Sie weitere Optionen auswählen. Bestätigen Sie eine Option jeweils mit **OK**.
  - **PLAY/PAUSE**: Starten/Unterbrechen Sie die Wiedergabe des Videos.
  - **FB/FF**: Schneller Rücklauf/Vorlauf
  - **VORHERIGES/NÄCHSTES**: Voriges/nächstes Video anzeigen
  - **STOP**: Wiedergabe des Videos stoppen
  - **CHARSET**: Textformat für Untertitel einstellen
  - **WIEDERH. ALLE**: Stellen Sie eine Wiederholung der Videos ein.
  - **SETZE A**: Wiederholt ein Video innerhalb eines bestimmten Abschnittes
  - **PLAYLISTE**: Zeigt die Wiedergabeliste der Videos an
  - **INFO.**: Zeigt Informationen zur angezeigten Videodatei an
  - **ZEITLUPE**: Zeitlupendarstellung
  - **SCHRITT VOR**: Schrittweise Wiedergabe
  - **GEHE ZU**: Video zu einem bestimmten Zeitpunkt starten
  - **ZOOM IN/OUT**: Vergrößert/verkleinert das angezeigte Bild
  - **BILDFORMAT**: Bildformat ändern
  - **BEWEGEN**: Haben Sie zuvor mit der Zoom-Funktion die Darstellung vergrößert, können Sie mit den Richtungstasten ◀ ▶ ▲ ▼ die nicht sichtbaren Bereiche anwählen.
- ▶ Zur Wiedergabe der Dateien können Sie außerdem die Medientasten auf der Fernbedienung verwenden.
- ▶ Drücken Sie die Taste **EXIT**, um zum vorhergehenden Menü zurückzukehren.

## 8.6. Text wiedergeben

Wenn Sie **TEXT** aus dem Hauptmenü wählen, werden die verfügbaren Dateien gefiltert und am Bildschirm dargestellt.

- ▶ Befinden sich mehrere Ordner auf dem Datenträger, wählen Sie mit ◀ ▶ ▲ ▼ zunächst den Ordner und öffnen Sie ihn mit **OK**.
- ▶ Wählen Sie mit ◀ ▶ ▲ ▼ den gewünschten Text aus, um ihn darzustellen. Drücken Sie **OK**, um den Text darzustellen.
- ▶ Mit den Tasten ◀ ▶ können Sie im Dokument vor- und zurückblättern.
- ▶ Drücken Sie die Taste **EXIT**, um zum vorhergehenden Menü zurückzukehren.

## 9. EPG - Programmführer

Mit der Taste **EPG** öffnen Sie das „elektronische TV-Programm“.

In der Tabelle sehen Sie die aktuelle sowie die nächste Sendung für die verfügbaren Sender.

- ▶ Drücken Sie die Taste **EPG**, um den Programmführer zu öffnen.
- ▶ Wählen Sie mit ▲ ▼ einen Sender aus.
- ▶ Blättern Sie mit ▲ ▼ bzw. ◀ ▶ durch die Sendungen.



### HINWEIS!

Die angezeigten Programminformationen werden von den Sendeanstalten erstellt. Falls keine Programminformation dargestellt wird, ist dies kein Fehler Ihres LCD-TVs.

Die folgende Tabelle zeigt die Optionen für den **PROGRAMMFÜHRER**:

Taste	Eintrag	Funktion
Grüne Taste [INTRO]	<b>ERINNERN</b>	Nimmt die ausgewählte Sendung in den Zeitplan auf. Sobald der programmierte Zeitpunkt erreicht wird, schaltet das Gerät automatisch auf die programmierte Sendung um. Eine Erinnerung der aktuellen Sendung ist nicht möglich. Wählen Sie hier zwischen einer einmaligen ( <b>A</b> ), einer täglichen ( <b>D</b> ) oder einer wöchentlichen ( <b>W</b> ) Erinnerung. Bei der Einstellung ☺ wird zum programmierten Zeitpunkt eine Erinnerung eingeblendet, ohne dass automatisch umgeschaltet wird.
Gelbe Taste [REPEAT]	<b>LETZTER TAG</b>	Das Programm des vorherigen Tages wird aufgerufen. Dies ist nur bis zum aktuellen Tag möglich. Das Programm der Vergangenheit wird nicht angezeigt.
Blaue Taste [A - B]	<b>NÄCHSTER TAG</b>	Das Programm des nächsten Tages wird aufgerufen.
▲ ▼ ◀ ▶	<b>BEWEGEN</b>	Mit den Richtungstasten bewegen Sie sich innerhalb des Programmführers.
<b>INFO</b>	<b>DETAILS</b>	Zeigt eine detaillierte Beschreibung der markierten Sendung (falls verfügbar). Drücken Sie die Taste noch einmal, um die Beschreibung auszublenden.
<b>EXIT</b>	<b>VERLASSEN</b>	Verlassen Sie den Programmführer.

# 10. Problembehebung

Fehler	Maßnahme
<b>Es erscheint kein Bild und es ist kein Ton zu hören.</b>	<ul style="list-style-type: none"> <li>• Überprüfen Sie, ob das Netzkabel richtig an der Steckdose angeschlossen ist.</li> <li>• Überprüfen Sie, ob der Signalempfang auf <b>TV</b> eingestellt ist.</li> </ul>
<b>Es erscheint kein Bild von AV.</b>	<ul style="list-style-type: none"> <li>• Überprüfen Sie, ob Kontrast und Helligkeit korrekt eingestellt sind.</li> <li>• Überprüfen Sie, ob alle externen Geräte korrekt angeschlossen sind.</li> <li>• Überprüfen Sie, ob die richtige AV-Quelle angewählt ist.</li> </ul>
<b>Es ist kein Ton zu hören.</b>	<ul style="list-style-type: none"> <li>• Vergewissern Sie sich, dass die Lautstärke nicht auf Minimum steht.</li> <li>• Vergewissern Sie sich, dass die Stummschaltung nicht aktiviert ist. Drücken Sie dazu die Taste oben links auf der Fernbedienung mit dem durchgestrichenen Lautsprechersymbol.</li> <li>• Prüfen Sie, ob ein Kopfhörer angeschlossen ist.</li> <li>• Haben Sie einen Sat-Receiver oder DVD-Player über einen Scartkabel am Fernseher angeschlossen, prüfen Sie, ob das Kabel fest in der Scartbuchse sitzt.</li> </ul>
<b>Es gibt kein Bild oder keinen Ton. Es sind aber Geräusche zu hören.</b>	<ul style="list-style-type: none"> <li>• Der Empfang ist möglicherweise schlecht. Kontrollieren Sie, ob die Antenne angeschlossen ist.</li> </ul>
<b>Das Bild ist nicht deutlich.</b>	<ul style="list-style-type: none"> <li>• Der Empfang ist möglicherweise schlecht.</li> <li>• Kontrollieren Sie, ob die Antenne angeschlossen ist.</li> </ul>
<b>Das Bild ist zu hell oder zu dunkel.</b>	<ul style="list-style-type: none"> <li>• Überprüfen Sie die Einstellungen von Kontrast und Helligkeit.</li> </ul>
<b>Das Bild ist nicht scharf.</b>	<ul style="list-style-type: none"> <li>• Der Empfang ist möglicherweise schlecht.</li> <li>• Kontrollieren Sie, ob die Antenne angeschlossen ist.</li> <li>• Überprüfen Sie die Einstellungen der Schärfe und Rauschreduktion im Menü <b>BILD</b>.</li> </ul>
<b>Es erscheint ein Doppel- oder Dreifachbild.</b>	<ul style="list-style-type: none"> <li>• Kontrollieren Sie, ob die Antenne richtig ausgerichtet ist.</li> <li>• Es gibt möglicherweise von Bergen oder Gebäuden reflektierte Wellen.</li> </ul>
<b>Das Bild ist gepunktet.</b>	<ul style="list-style-type: none"> <li>• Es liegen möglicherweise Interferenzen von Autos, Zügen, Leitungen, Neonleuchten, etc. vor.</li> <li>• Es besteht möglicherweise eine Interferenz zwischen dem Antennen- und Stromkabel. Legen Sie die Kabel weiter auseinander.</li> </ul>

Fehler	Maßnahme
<b>Es erscheinen Streifen am Bildschirm oder die Farben verblasen.</b>	<ul style="list-style-type: none"><li>• Liegt eine Interferenz von einem anderen Gerät vor?</li><li>• Übertragungsantennen von Radiostationen oder Antennen von Funkamateuren und tragbare Telefone können auch Interferenzen verursachen.</li><li>• Betreiben Sie das Gerät so weit weg wie möglich von dem Gerät, das die Interferenz möglicherweise verursacht.</li></ul>
<b>Die Bedienknöpfe am Gerät funktionieren nicht</b>	<ul style="list-style-type: none"><li>• Eventuell ist die Kindersicherung aktiviert.</li></ul>
<b>Die Fernbedienung funktioniert nicht.</b>	<ul style="list-style-type: none"><li>• Überprüfen Sie, ob die Batterien in der Fernbedienung geladen und richtig eingelegt sind.</li><li>• Vergewissern Sie sich, dass das Sensorfenster nicht starker Lichteinstrahlung ausgesetzt ist.</li></ul>
<b>TV-Gerät schaltet sich aus</b>	<ul style="list-style-type: none"><li>• Prüfen Sie, ob unter <b>ZEIT</b> die automatische TV Abschaltung aktiviert ist (s. Seite 44).</li></ul>

## 10.1. Benötigen Sie weitere Unterstützung?

Wenn die Vorschläge in den vorangegangenen Abschnitten Ihr Problem nicht beheben haben, nehmen Sie bitte Kontakt mit uns auf. Sie würden uns sehr helfen, wenn Sie uns folgende Informationen zur Verfügung stellen:

- Welche externen Geräte sind angeschlossen?
- Welche Meldungen erscheinen auf dem Bildschirm?
- Bei welchem Bedienungsschritt ist das Problem aufgetreten?
- Falls Sie einen PC an das Gerät angeschlossen haben:
  - Wie sieht Ihre Rechnerkonfiguration aus?
  - Welche Software haben Sie beim Auftreten des Fehlers verwendet?
- Welche Schritte haben Sie zur Lösung des Problems bereits unternommen?
- Wenn Sie bereits eine Kundennummer erhalten haben, teilen Sie uns diese mit.



## 10.2. Pixelfehler bei LCD-TVs

Trotz modernster Fertigung kann es auf Grund der hochkomplexen Technik in seltenen Fällen zu Ausfällen von einzelnen oder mehreren Leuchtpunkten kommen.

Bei Aktiv Matrix TFTs mit einer Auflösung von **1920 x 1080 Pixel**, welche sich aus je drei Sub-Pixel (Rot, Grün, Blau) zusammensetzen, kommen insgesamt **ca. 6,2 Mio.** Ansteuerelemente zum Einsatz. Aufgrund dieser sehr hohen Anzahl von Transistoren und des damit verbundenen äußerst komplexen Fertigungsprozesses kann es vereinzelt zu einem Ausfall oder zur fälschlichen Ansteuerung von Pixel bzw. einzelnen Sub-Pixel kommen.

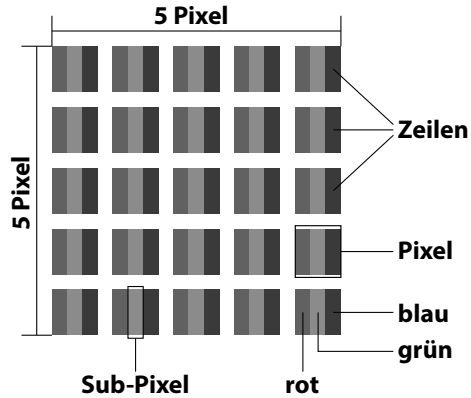

Pixelfehler- klasse	Fehlertyp 1 ständig leucht- ender Pixel	Fehlertyp 2 ständig schwar- zer Pixel	Fehlertyp 3 defekter Subpixel	
			leuchtend	schwarz
0	0	0	0	0
I	1	1	2 1 0	1 3 5
II	2	2	5 5-n* 0	0 2xn* 10
III	5	15	50 50-n* 0	0 2xn* 100
IV	50	150	500 500-n* 0	0 2xn* 1000

n\*=1,5

Die erlaubte Anzahl von Fehlern der o. g. Typen in jeder Fehlerklasse bezieht sich auf eine Million Pixel und muss entsprechend der physikalischen Auflösung der Displays umgerechnet werden.

Ihr Gerät entspricht der europäischen Norm ISO 9241-307 Klasse II (Pixelfehlerklasse).

## 10.3. Reinigung

Die Lebensdauer des LCD-TVs können Sie durch folgende Maßnahmen verlängern:



### **WARNUNG!** **Stromschlaggefahr!**

Bei geöffnetem Gehäuse besteht Lebensgefahr durch elektrischen Schlag!

▶ Öffnen Sie nicht das Gehäuse des Geräts. Es enthält keine zu wartenden Teile.

- Auf der Hochglanzpolierung befinden sich Schutzfolien, um das Fernsehgerät vor Kratzern zu schützen. Ziehen Sie die Folien ab, nachdem Sie das TV- Gerät korrekt aufgestellt haben.
- Falls die Hochglanzpolierung schmutzig wird, wischen Sie zunächst den Staub ab. Wischen Sie dann sanft mit einem Reinigungstuch nach. Wenn Sie nicht erst den Staub abwischen, oder Sie die Hochglanzpolierung zu stark abwischen, könnte die Hochglanzpolierung zerkratzt werden.
- Verwenden Sie keine Lösungsmittel, ätzende oder gasförmige Reinigungsmittel.
- Reinigen Sie den Bildschirm mit einem weichen, fusselfreien Tuch.
- Achten Sie darauf, dass keine Wassertropfchen auf dem LCD-TV zurückbleiben. Wasser kann dauerhafte Verfärbungen verursachen.
- Um Schäden am Gerät zu vermeiden, darf keinesfalls Wasser ins Geräteinnere gelangen.
- Setzen Sie den Bildschirm weder grellem Sonnenlicht noch ultravioletter Strahlung aus.
- Bitte bewahren Sie das Verpackungsmaterial gut auf und benutzen Sie ausschließlich dieses, um den LCD-TV zu transportieren.



### **WARNUNG!** **Stromschlaggefahr!**

Bei Berührung von in dem Gerät befindlichen Teilen besteht Stromschlaggefahr.

▶ Ziehen Sie vor dem Reinigen immer den Netzstecker und alle Verbindungskabel!

# 11. Entsorgung



## Verpackung

Ihr Gerät befindet sich zum Schutz vor Transportschäden in einer Verpackung. Verpackungen sind aus Materialien hergestellt, die umweltschonend entsorgt und einem fachgerechten Recycling zugeführt werden können.



## Gerät

Altgeräte dürfen nicht im normalen Hausmüll entsorgt werden. Entsprechend Richtlinie 2012/19/EU ist das Gerät am Ende seiner Lebensdauer einer geordneten Entsorgung zuzuführen. Dabei werden im Gerät enthaltene Wertstoffe der Wiederverwertung zugeführt und die Belastung der Umwelt vermieden. Geben Sie das Altgerät an einer Sammelstelle für Elektroschrott oder einem Wertstoffhof ab. Wenden Sie sich für nähere Auskünfte an Ihr örtliches Entsorgungsunternehmen oder Ihre kommunale Verwaltung.



## Batterien

Verbrauchte Batterien gehören nicht in den Hausmüll! Sie müssen bei einer Sammelstelle für Altbatterien abgegeben werden.

## 12. Technische Daten

LCD-TV	MEDION®
Gerätebezeichnung	P13175 (MD 21442)
Bildschirmgröße	54,6 cm (21,5") LCD; 16:9-Display
Leistungsaufnahme:	max. 36 Watt
Leistungsaufnahme Standby	< 0,50 W
Ausgangsleistung Lautsprecher	2 x 3 W RMS
Physikalische Auflösung	1920 x 1080
TV-System	Pal B/G, D/K, I; Secam L,L´
Programmplätze	199 (ATV), 6.000 (DTV)

Kanäle	
	VHF (Band I/III)
	UHF (BAND U)
	HYPERBAND
	KABEL-TV (S1-S20) / (S21-S41)
	DVB-T / DVB-T2 HD (H.265)
	DVB-C
	DVB-S2

Anschlüsse	
	Antennenanschluss (analog TV, DVB-T oder DVB-C)
	Satellitenanschluss
	1 x USB Anschluss
	Common Interface (CI+) Slot
Video	
	1 x HDMI In mit HDCP-Entschlüsselung
	1 x SCART
	1 x VGA (15 Pin D-Sub)
	AV In (Adapter 3,5 mm Klinke auf Cinch)
	YPbPr In (YUV) (Adapter 3,5 mm Klinke auf Cinch)

Audio	
	Stereo Audio In für AV, YPbPr (YUV) (Adapter 3,5 mm Klinke auf Cinch)
	PC Audio In (3,5 mm Klinke)
	Kopfhörerausgang (3,5 mm Klinke)
	Digital Audio Out (SPDIF) (koaxial)

## Laufwerke / Speichermedien

Laufwerke	USB, Common Interface
Unterstützte Formate über USB <sup>2</sup>	Foto: BMP, JPG, JPEG, PNG
	Musik: MP3, FLAC, OGG
	Film: AVI, MKV, MP4, MPEG 1/2/4, MOV, TS, VOB, Xvid, 3GP
	Text: TXT
Kapazitätsgrößen	USB max. 1 TB

## Fernbedienung

Übertragungsart	Infrarot
LED-Klasse	1
Batterientyp	2 x 1,5V AAA

## Umgebungstemperaturen

Zulässige Umgebungstemperatur	+5 °C - +35 °C
Zulässige relative Luftfeuchtigkeit	20 % - 85 %

## Abmessungen / Gewichte

Abmessungen ohne Füße (B x H x T)	ca. 510 x 314 x 77 mm
Abmessungen mit Füßen (B x H x T)	ca. 510 x 346 x 175 mm
Gewicht ohne Füße	ca. 2,2 kg
Gewicht mit Füßen	ca. 2,1 kg
Wandmontage	Vesa Standard, Lochabstand 100 x 100 mm <sup>3</sup>



### Schutzklasse II

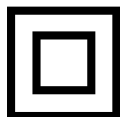

Elektrogeräte der Schutzklasse II sind Elektrogeräte die durchgehend doppelte und/oder verstärkte Isolierung besitzen und keine Anschlussmöglichkeiten für einen Schutzleiter haben. Das Gehäuse eines isolierstoffumschlossenen Elektrogerätes der Schutzklasse II kann teilweise oder vollständig die zusätzliche oder verstärkte Isolierung bilden.

<sup>2</sup> Aufgrund der Vielzahl unterschiedlicher Codecs, kann die Wiedergabe aller Formate nicht gewährleistet werden.

<sup>3</sup> Wandhalterung nicht im Lieferumfang enthalten. Achten Sie bei der Montage darauf, dass Schrauben der Größe M4 verwendet werden. Die Länge der Schraube ergibt sich aus der Dicke der Wandhalterung zuzüglich 6 mm.

# 12.1. Produktdatenblatt

Gemäß Verordnung 1062/2010

DE

FR

IT

NL

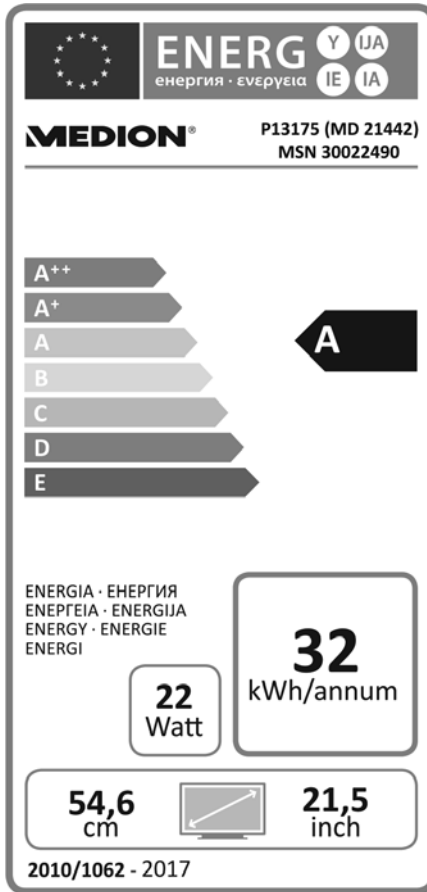

Leistungsaufnahme Standby:	0,45 W
Leistungsaufnahme im Aus-Zustand:	---
Physikalische Auflösung:	1920 x 1080

# 13. Impressum

Copyright © 2016

Stand: 24. Februar 2017, 12:57 nachm.

Alle Rechte vorbehalten.

Diese Bedienungsanleitung ist urheberrechtlich geschützt.

Vervielfältigung in mechanischer, elektronischer und jeder anderen Form ohne die schriftliche Genehmigung des Herstellers ist verboten.

Das Copyright liegt bei der Firma:

**Medion AG**

**Am Zehnthof 77**





**45307 Essen**

**Deutschland**

Technische und optische Änderungen sowie Druckfehler vorbehalten.

Die Bedienungsanleitung kann über die Service Hotline nachbestellt werden und steht über das Serviceportal zum Download zur Verfügung.

Sie können auch den unten stehenden QR Code scannen und die Anleitung über das Serviceportal auf Ihr mobiles Endgerät laden.

	URL	QR Code
DE	<a href="http://www.medion.com/de/service/start/">www.medion.com/de/service/start/</a>	
AT	<a href="http://www.medion.com/at/service/start/">www.medion.com/at/service/start/</a>	
BE	<a href="http://www.medion.com/be/de/service/start/">www.medion.com/be/de/service/start/</a>	
CH	<a href="http://www.medion.com/ch/de/service/start/">www.medion.com/ch/de/service/start/</a>	
LUX	<a href="http://www.medion.com/lu/de/">www.medion.com/lu/de/</a>	

DE  
FR  
IT  
NL



# 14. Index

<b>A</b>	
Anschließen.....	11
Antenne.....	22
Stromversorgung.....	22
Antenne.....	21
Aufstellort.....	8
Aufstellungsort.....	8
<b>B</b>	
Batterien.....	12, 20, 58
Bedienung.....	26
Betriebssicherheit.....	6
Bildeinstellungen.....	26
<b>C</b>	
Common Interface.....	21
<b>E</b>	
Erstinstallation.....	22, 47
<b>F</b>	
Farbtasten.....	29
Favoritenliste.....	27
Fehler.....	54
Fernbedienung.....	16
<b>G</b>	
Geräteübersicht.....	14
Rückseite.....	15
Vorderseite.....	14
<b>H</b>	
Hinweise zur Konformität.....	13
<b>I</b>	
Inbetriebnahme.....	19
Infos anzeigen.....	27
<b>L</b>	
Lieferumfang.....	5
<b>M</b>	
Media Player.....	49
Menü	
Bild.....	42
Kanal.....	32
Optionen.....	46
Sperrern.....	45
Ton.....	43
Zeit.....	44
Montage.....	20
<b>P</b>	
Pixelfehler.....	56
Problembhebung.....	54
Produktdatenblatt.....	61
Programmauswahl.....	26
Programmführer.....	53
<b>Q</b>	
Quelle wählen.....	28
<b>R</b>	
Reinigung.....	57
Reparatur.....	9
<b>S</b>	
Satellit.....	24
Satellitensystem	
Satellit.....	38
Transponder.....	40
Satellit Konfiguration.....	25
Senderliste.....	47
Sicherheitshinweise.....	6
Anschließen.....	11
Aufstellungsort.....	8
Betriebssicherheit.....	6
Stromversorgung.....	11
Stallit Konfiguration.....	38
Störung.....	54
Stromversorgung.....	11
Stromversorgung anschließen.....	22
<b>T</b>	
Technische Daten.....	59
Toneinstellungen.....	26
<b>U</b>	
Umgebungstemperatur.....	10
USB.....	49

# Sommaire

DE

FR

IT

NL

<b>1.</b>	<b>Remarques concernant le présent mode d'emploi .....</b>	<b>3</b>
1.1.	Symboles et avertissements utilisés dans ce mode d'emploi .....	3
1.2.	Utilisation conforme .....	4
1.3.	Contenu de l'emballage.....	5
<b>2.</b>	<b>Consignes de sécurité.....</b>	<b>6</b>
2.1.	Sécurité de fonctionnement .....	6
2.2.	Lieu d'installation .....	7
2.3.	Réparation .....	9
2.4.	Température ambiante .....	10
2.5.	Sécurité lors du branchement .....	10
2.6.	Manipulation sûre des piles .....	11
2.7.	Informations relatives à la conformité.....	13
<b>3.</b>	<b>Vue d'ensemble de l'appareil.....</b>	<b>14</b>
3.1.	Vue avant.....	14
3.2.	Vue arrière.....	15
3.3.	Télécommande .....	16
<b>4.</b>	<b>Mise en service.....</b>	<b>19</b>
4.1.	Déballage .....	19
4.2.	Montage .....	20
4.3.	Insertion des piles dans la télécommande .....	20
4.4.	Branchement de l'antenne .....	21
4.5.	Interface commune.....	21
4.6.	Raccordement au secteur .....	22
4.7.	Allumer et éteindre le téléviseur LCD .....	22
4.8.	Recherche de chaînes après la première mise en marche .....	22
<b>5.</b>	<b>Commande du téléviseur .....</b>	<b>27</b>
5.1.	Sélection de chaînes .....	27
5.2.	Réglages du son .....	27
5.3.	Réglages de l'image .....	27
5.4.	Afficher les informations sur la chaîne .....	28
5.5.	Ouvrir les listes de favoris.....	28
5.6.	Sélectionner la source .....	29
<b>6.</b>	<b>Télétexte .....</b>	<b>30</b>
6.1.	L'utilisation du télétexte.....	30
6.2.	Sélection d'une page .....	30
6.3.	Fonctions utiles du télétexte.....	31
<b>7.</b>	<b>Guidage par menu .....</b>	<b>32</b>
7.1.	Menu Canal .....	33
7.2.	Menu Image .....	44
7.3.	Menu Son.....	45

7.4.	Menu Heure.....	46
7.5.	Menu Verrouillage.....	47
7.6.	Menu Paramètres .....	48
<b>8.</b>	<b>Lecteur multimédia .....</b>	<b>51</b>
8.1.	Accès au lecteur multimédia.....	51
8.2.	Menu principal du lecteur multimédia .....	51
8.3.	Afficher des photos .....	52
8.4.	Écouter de la musique.....	53
8.5.	Visionner des vidéos .....	54
8.6.	Lire des textes.....	54
<b>9.</b>	<b>EPG – Guide des programmes .....</b>	<b>55</b>
<b>10.</b>	<b>Dépannage rapide .....</b>	<b>56</b>
10.1.	Vous avez besoin d'une aide supplémentaire ? .....	57
10.2.	Pixels défectueux avec les téléviseurs LCD .....	58
10.3.	Nettoyage .....	59
<b>11.</b>	<b>Recyclage .....</b>	<b>60</b>
<b>12.</b>	<b>Caractéristiques techniques .....</b>	<b>61</b>
12.1.	Fiche technique .....	63
<b>13.</b>	<b>Mentions légales.....</b>	<b>64</b>
<b>14.</b>	<b>Index .....</b>	<b>66</b>





# 1. Remarques concernant le présent mode d'emploi



Veillez lire attentivement le présent mode d'emploi dans son intégralité et respecter toutes les consignes indiquées. Vous garantirez ainsi un fonctionnement fiable et une longue durée de vie de votre téléviseur LCD. Gardez toujours ce mode d'emploi accessible à proximité de votre téléviseur LCD. Conservez soigneusement le mode d'emploi afin de pouvoir le remettre au nouveau propriétaire si vous donnez ou vendez ce téléviseur LCD.

## 1.1. Symboles et avertissements utilisés dans ce mode d'emploi

	<p><b>DANGER !</b> Avertissement d'un risque vital immédiat !</p>
	<p><b>AVERTISSEMENT !</b> Avertissement d'un risque vital possible et/ou de blessures graves irréversibles !</p>
	<p><b>PRUDENCE !</b> Avertissement d'un risque possible de blessures moyennes à légères !</p>
	<p><b>ATTENTION !</b> Respecter les consignes pour éviter tout dommage matériel !</p>
	<p><b>REMARQUE !</b> Informations supplémentaires pour l'utilisation de l'appareil !</p>
	<p><b>REMARQUE !</b> Respecter les consignes du mode d'emploi !</p>

	<b>AVERTISSEMENT !</b> Avertissement d'un risque d'électrocution !
	<b>AVERTISSEMENT !</b> Avertissement d'un risque en cas d'écoute à un volume trop élevé !
.	Énumération / information sur des événements se produisant en cours d'utilisation
▶	Action à exécuter
	Déclaration de conformité (voir chapitre „Déclaration de conformité“) : les produits portant ce symbole respectent toutes les dispositions communautaires applicables de l'Espace économique européen.
	La signalétique « Triman » informe le consommateur que le produit est recyclable, est soumis à un dispositif de responsabilité élargie des producteurs et relève d'une consigne de tri en France.

## 1.2. Utilisation conforme

- Le présent appareil sert à la réception et à la diffusion de programmes télévisés. Les différents branchements possibles permettent une extension supplémentaire des sources de réception et de diffusion (récepteur, lecteur de DVD, graveur de DVD, magnéto, ordinateur, etc.). Votre appareil vous offre de multiples possibilités d'utilisation.
- L'appareil est destiné exclusivement à un usage privé et non à une utilisation industrielle/commerciale.
- Veuillez noter qu'en cas d'utilisation non conforme, la garantie est annulée.
- Ne transformez pas l'appareil sans notre accord et n'utilisez pas de périphériques autres que ceux que nous avons nous-mêmes autorisés ou livrés.
- Utilisez uniquement des pièces de rechange et accessoires que nous avons livrés ou autorisés.
- Tenez compte de toutes les informations contenues dans le présent mode d'emploi, en particulier des consignes de sécurité. Toute autre utilisation est considérée comme non conforme et peut entraîner des dommages corporels ou matériels.
- N'utilisez pas l'appareil dans des conditions ambiantes extrêmes.
- Cet appareil est destiné uniquement à un usage à l'intérieur de pièces sèches.
- Cet appareil ne convient pas comme écran de données pour des postes de travail de bureau.

### 1.3. Contenu de l'emballage

Veillez vérifier si la livraison est complète et nous informer dans un délai de deux semaines à compter de la date d'achat si ce n'est pas le cas.

Avec le produit que vous venez d'acheter, vous recevez :

- Téléviseur à rétro-éclairage LED
- Télécommande (RC1244) avec 2 piles 1,5 V de type AAA
- Adaptateur YUV
- Adaptateur AV
- Pied avec vis
- Documentation



#### **DANGER !**

#### **Risque de suffocation !**

Les films d'emballage peuvent être avalés ou utilisés dans un autre but que celui prévu et présentent donc un risque de suffocation !

- ▶ Conservez les emballages tels que les films ou sachets en plastique hors de la portée des enfants.

## 2. Consignes de sécurité

### 2.1. Sécurité de fonctionnement

- Le présent appareil peut être utilisé par des enfants à partir de 8 ans et par des personnes à capacités physiques, sensorielles ou mentales restreintes ou manquant d'expériences et de connaissances s'ils sont surveillés ou s'ils ont reçu des instructions pour pouvoir utiliser l'appareil en toute sécurité et ont compris les dangers en résultant.
- Ne pas laisser les enfants jouer avec l'appareil. Le nettoyage et la maintenance de l'appareil par l'utilisateur ne doivent pas être exécutés sans surveillance par des enfants.

#### **DANGER !**



#### **Risque de suffocation !**

Les films d'emballage peuvent être avalés ou utilisés dans un autre but que celui prévu et présentent donc un risque de suffocation !

- ▶ Conservez les emballages tels que les films ou sachets en plastique hors de la portée des enfants.

#### **DANGER !**



#### **Risque d'électrocution !**

Risque d'électrocution, de court-circuit et d'incendie !

- ▶ N'ouvrez jamais le boîtier du téléviseur LCD et n'introduisez aucun objet à l'intérieur du téléviseur par les fentes et ouvertures.

#### **AVERTISSEMENT !**



#### **Surchauffe ! Risque d'incendie !**

Toute surchauffe peut causer des dommages au téléviseur LCD et un risque d'incendie !

- ▶ Les fentes et ouvertures du téléviseur servent à sa ventilation. Ne recouvrez pas ces ouvertures, p. ex. avec des journaux, nappes, rideaux, etc.

- N'exercez aucune pression sur l'écran : il pourrait se briser !
- La télécommande contient une diode infrarouge de classe 1. N'observez pas la LED avec des appareils optiques.



### **PRUDENCE !**

#### **Risque de blessure !**

Un écran brisé représente un danger de blessure !

- ▶ Portez des gants de protection pour ramasser les débris.
- ▶ Lavez-vous ensuite les mains au savon, car il se peut que des produits chimiques s'échappent.
- ▶ Envoyez les débris au service après-vente afin qu'ils soient recyclés correctement.
- ▶ Ne touchez pas l'écran avec les doigts ou avec des objets contondants pour éviter de l'endommager.

Adressez-vous au service après-vente si :

- le cordon d'alimentation a fondu ou est endommagé,
- du liquide s'est infiltré dans l'appareil,
- l'appareil ne fonctionne pas correctement,
- l'appareil est tombé ou le boîtier, endommagé,
- de la fumée s'échappe de l'appareil.

## **2.2. Lieu d'installation**

- Durant les premières heures d'utilisation, les appareils neufs peuvent dégager une odeur typique inévitable, mais totalement inoffensive s'estompant progressivement au fil du temps. Pour combattre cette formation d'odeur, nous vous conseillons d'aérer régulièrement la pièce. Lors du développement de ce produit, nous avons tout mis en œuvre pour que les taux restent largement inférieurs aux taux limites en vigueur.



- Conservez votre téléviseur LCD et tous les appareils raccordés à l’abri de l’humidité et protégez-les de la poussière, de la chaleur et de tout rayonnement solaire direct. Le non-respect de ces consignes peut entraîner des dysfonctionnements ou un endommagement du téléviseur LCD.
- N’utilisez jamais l’appareil en plein air, des facteurs externes (pluie, neige, etc.) pourraient l’endommager.
- L’appareil ne doit pas être exposé à des gouttes d’eau ou éclaboussures. Ne posez pas de récipients remplis de liquide (vase ou similaire) sur ou à proximité de l’appareil. Le récipient pourrait se renverser et le liquide porter atteinte à la sécurité électrique.



### **ATTENTION !**

#### **Risque de dommages !**

Les bougies allumées et autres sources de feu nu présentent un risque de dommages.

- ▶ Tenez donc à tout moment les bougies et autres sources de feu nu éloignées de l’appareil afin d’éviter tout risque d’incendie.
- Si vous installez l’appareil dans un élément mural, veillez à laisser des écarts assez grands : prévoyez une distance minimum de 10 cm tout autour de l’appareil afin de garantir une aération suffisante.
- Évitez les effets d’éblouissement, les reflets et les contrastes clair/foncé trop forts afin de ménager vos yeux.
- La distance optimale par rapport au téléviseur est de 3 fois la diagonale d’écran.



## **DANGER !**

### **Risque de blessure ! Danger de mort !**

Les téléviseurs qui ne sont pas installés de manière parfaitement stable peuvent basculer et entraîner des blessures graves ou la mort. De nombreuses blessures, spécialement chez les enfants, peuvent être évitées en prenant les mesures de précaution suivantes.

- ▶ Faites fonctionner tous les composants sur un support stable, plan et exempt de vibrations afin d'éviter toute chute du téléviseur.
- Utilisez uniquement les pieds livrés avec le téléviseur.
- N'installez le téléviseur que sur un meuble garantissant qu'il soit utilisé en toute sécurité.
- Veillez à ce que le téléviseur ne dépasse pas sur les bords du meuble.
- N'installez pas le téléviseur sur un meuble suspendu ou très haut tel qu'élément haut ou étagère sans que les deux – meuble et téléviseur – soient fixés de manière stable et sécurisée.
- Ne posez pas sous le téléviseur de couverture ou similaire afin de garantir une stabilité parfaite.
- Expliquez aux enfants qu'il est dangereux de grimper sur un meuble pour accéder au téléviseur ou à ses éléments de commande.

Respectez également les consignes de sécurité mentionnées ci-dessus pour stocker votre téléviseur ou le changer de place.

## **2.3. Réparation**

- Faites réparer votre téléviseur LCD uniquement par un personnel qualifié.
- Si une réparation est nécessaire, adressez-vous uniquement à l'un de nos partenaires agréés pour le SAV.

- Veillez à ce que seules les pièces de rechange spécifiées par le fabricant soient utilisées. L'utilisation de pièces de rechange inadaptées peut endommager l'appareil.

## **2.4. Température ambiante**

- L'appareil peut être utilisé à une température ambiante de +5 à +35° C et avec une humidité relative de l'air de 20 à 85 % (sans condensation).
- S'il est hors tension, le téléviseur LCD peut être stocké à une température de -20 à +60° C.
- Prévoyez au moins un mètre de distance entre l'appareil et les sources de brouillage haute fréquence et magnétiques éventuelles (autre téléviseur, haut-parleurs, téléphone portable, etc.) afin d'éviter tout dysfonctionnement.
- Pendant un orage ou si vous n'utilisez pas votre téléviseur pendant une période prolongée, débranchez la fiche de la prise de courant et le câble d'antenne de la prise d'antenne.



### **DANGER !**

#### **Risque de dommages !**

En cas de fortes variations de température ou d'humidité, il est possible que, par condensation, de l'humidité se forme à l'intérieur du téléviseur LCD, pouvant provoquer un court-circuit.

- ▶ Après tout transport du téléviseur LCD, attendez que celui-ci soit à température ambiante avant de l'allumer.

## **2.5. Sécurité lors du branchement**

### **2.5.1. Alimentation électrique**

- Certaines pièces de l'appareil restent sous tension même si celui-ci est éteint. Pour interrompre l'alimentation de votre téléviseur LCD et le mettre totalement hors tension, débranchez-le complètement du courant secteur.

**DANGER !****Risque d'électrocution !**

Danger de mort par électrocution lorsque le boîtier est ouvert !

- ▶ N'ouvrez pas le boîtier de l'appareil. Celui-ci ne contient aucune pièce à entretenir.
- Branchez le téléviseur LCD uniquement sur une prise de terre de 220 - 240 V ~ 50 Hz. Si vous avez des doutes en ce qui concerne l'alimentation électrique sur le lieu d'installation, demandez conseil à votre fournisseur d'électricité.
- La prise de courant doit se trouver à proximité du téléviseur LCD et être facile d'accès.
- Pour couper l'alimentation en courant de votre téléviseur, débranchez la fiche d'alimentation de la prise de courant.
- Pour une sécurité supplémentaire, nous conseillons l'utilisation d'une protection contre les surtensions pour éviter que le téléviseur LCD ne soit endommagé par des pics de tension ou la foudre à travers le réseau électrique.
- Disposez les câbles de manière à ce que personne ne puisse marcher ou trébucher dessus.
- Ne posez pas d'objets sur les câbles, ils pourraient être endommagés.

## 2.6. Manipulation sûre des piles

**AVERTISSEMENT !****Risque d'explosion !**

Les piles peuvent contenir des substances inflammables et fuir, chauffer fortement, prendre feu, voire même exploser.

- ▶ Ne manipulez pas les piles de manière incorrecte afin d'éviter tout dommage de l'appareil et tout risque pour votre santé.

Respectez impérativement les consignes suivantes :

- Conservez les piles hors de la portée des enfants.  
En cas d'ingestion d'une pile, contactez immédiatement un médecin.
- Ne rechargez jamais des piles (sauf si cela est indiqué expressément).
- Ne déchargez jamais des piles par une puissance trop élevée.
- Ne court-circuitiez jamais des piles.
- N'exposez jamais des piles à une chaleur excessive, p. ex. rayonnement solaire, feu ou similaire !
- Ne démontez pas des piles et n'essayez pas de les déformer.  
Vous risqueriez de vous blesser aux mains/doigts ou le liquide qui se trouve à l'intérieur des piles pourrait entrer en contact avec vos yeux ou votre peau. Si cela devait se produire, rincez les parties affectées abondamment à l'eau claire et consultez immédiatement un médecin.
- Évitez tout choc brutal et toute secousse.
- N'inversez jamais la polarité.
- Veillez à respecter le pôle plus (+) et le pôle moins (-) afin d'éviter tout court-circuit.
- Ne mélangez jamais des piles neuves avec des piles usées ni de piles de type différent.  
Cela pourrait entraîner des dysfonctionnements de l'appareil. De plus, la pile la plus faible se déchargerait trop fortement.
- Retirez immédiatement des piles usées d'un appareil.
- Retirez les piles d'un appareil si vous n'avez pas l'intention de l'utiliser pendant une période prolongée.
- Remplacez simultanément toutes les piles usées d'un appareil par des piles neuves du même type.
- Pour entreposer ou recycler des piles, isolez les contacts avec du ruban adhésif.

- Si nécessaire, nettoyez les contacts des piles et de l'appareil avant d'insérer les piles.

DE

FR

IT

NL

## 2.7. Informations relatives à la conformité

Ce téléviseur LCD respecte les exigences de compatibilité électromagnétique et de sécurité électrique.

Votre appareil satisfait aux exigences essentielles et prescriptions pertinentes de la directive CEM 2014/30/UE, de la directive « Basse tension » 2014/35/UE et de la directive 2011/65/UE (RoHS 2).

Cet appareil respecte les exigences essentielles et prescriptions pertinentes de la directive sur l'écoconception 2009/125/CE (Règlement n° 642/2009).



### REMARQUE !

Tous les appareils multimédia qui sont raccordés aux prises correspondantes du téléviseur doivent respecter les exigences de la directive « Basse tension ».

## 3. Vue d'ensemble de l'appareil

### 3.1. Vue avant

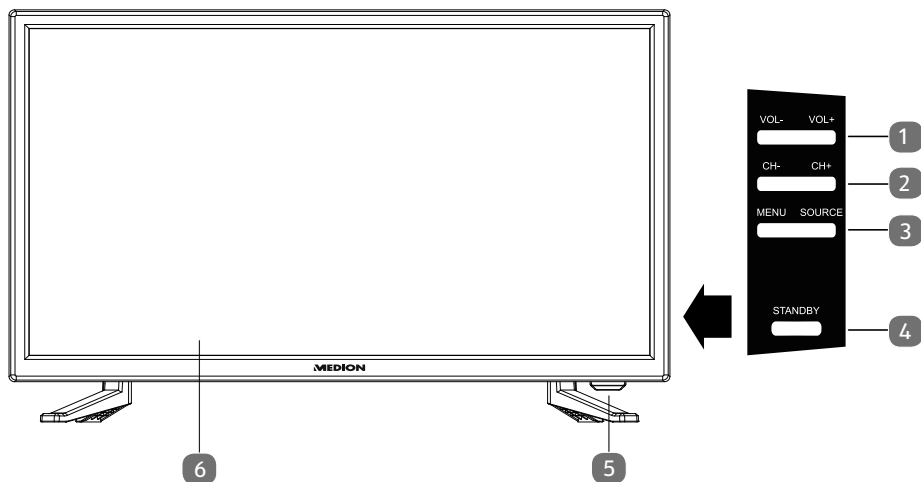

- 1) **VOL+ / VOL-** : régler le volume ou naviguer dans le menu
- 2) **CH+ / CH-** : sélectionner une chaîne ou naviguer dans le menu
- 3) **MENU** : afficher le menu à l'écran pour procéder aux réglages de l'appareil  
**SOURCE** : changer de source de saisie
- 4) **STANDBY** : touche Standby permettant d'allumer l'appareil ou de le mettre en mode Veille
- 5) LED de fonctionnement : est allumée en rouge lorsque l'appareil se trouve en mode Veille  
Est allumée en bleu lorsque l'appareil est allumé  
Capteur infrarouge : champ de réception pour les signaux infrarouges de la télécommande
- 6) Écran LCD

## 3.2. Vue arrière

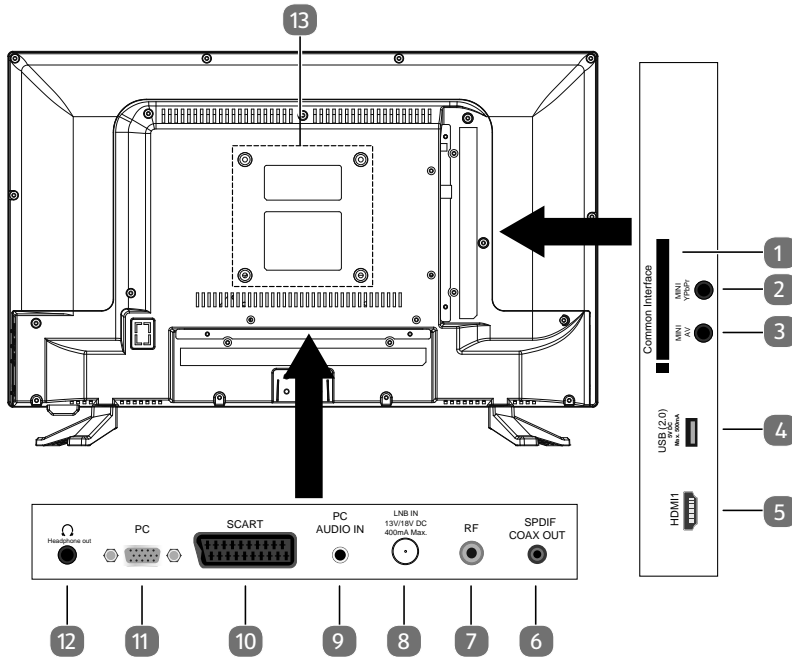





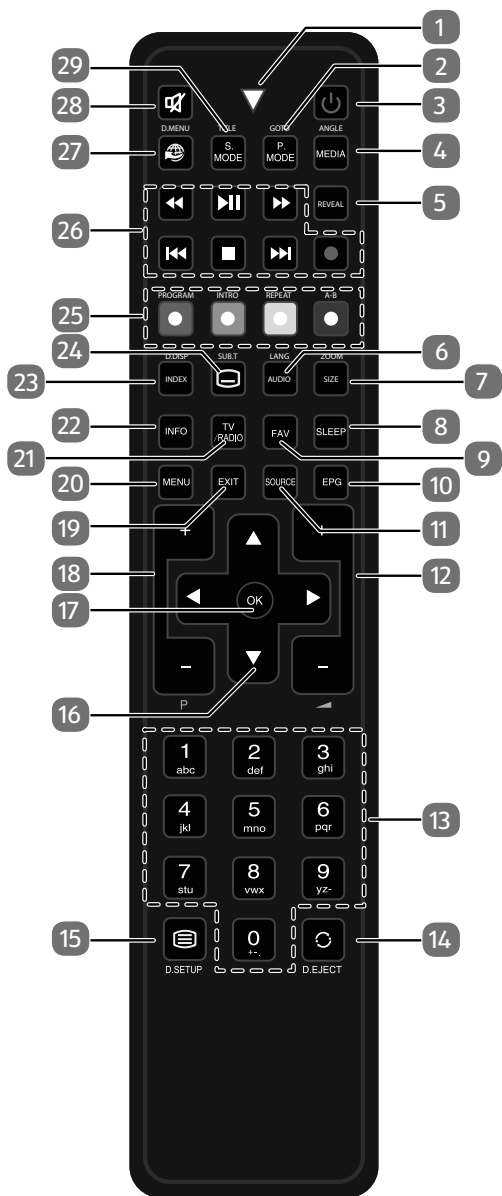

- 1) **COMMON INTERFACE (CI+)** : fente pour cartes de télévision payante
- 2) **MINI YPBPR** : entrée composante YPbPr (au moyen de l'adaptateur Cinch fourni)
- 3) **MINI AV** : entrée audio/vidéo (au moyen de l'adaptateur Cinch fourni)
- 4) **USB(2.0) 5V DC Max. 500mA** : port USB pour le branchement d'un support de stockage externe pour la lecture de médias
- 5) **HDMI** : prise HDMI pour appareils avec sortie HDMI
- 6) **SPDIF COAX OUT** : sortie audio numérique (coaxiale)
- 7) **RF** : prise d'antenne (DVB-T/DVB-T2 HD/DVB-C/analogique)
- 8) **LNB IN 13V/18VDC 400mA Max.** : pour le branchement de l'antenne (satellite)
- 9) **PC AUDIO IN** : prise audio pour restituer le son d'un ordinateur
- 10) **SCART** : prise péritel (entrée)
- 11) **PC** : prise VGA pour le branchement d'un ordinateur
- 12) **HEADPHONE OUT** : pour le branchement d'un casque avec un connecteur jack 3,5 mm
- 13) Trous de fixation pour un montage mural



### 3.3. Télécommande



1	<b>Témoin lumineux confirmant la pression d'une touche</b>	
2	<b>P.MODE GOTO</b>	Sélectionner le mode d'image Aucune fonction
3		POWER, c.-à-d. allumer/éteindre le téléviseur LCD (allumer/éteindre le mode Veille)
4	<b>MEDIA ANGLE</b>	Ouvrir le navigateur de médias Aucune fonction
5	<b>REVEAL</b>	Télétexte : afficher le texte caché
6	<b>AUDIO LANG</b>	ATV : régler la norme sonore stéréo / mono. DTV/Satellit : sélectionner les langues audio.
7	<b>SIZE  ZOOM</b>	Modifier le format d'image Télétexte : appuyer 1 x pour agrandir la partie supérieure ; appuyer 2 x pour agrandir la partie inférieure Aucune fonction
8	<b>SLEEP</b>	Régler la fonction d'arrêt automatique
9	<b>FAV</b>	Afficher la liste de favoris
10	<b>EPG</b>	Guide électronique des programmes télé et radio (selon la chaîne ou station)
11	<b>SOURCE</b>	Sélectionner le signal d'entrée d'appareils raccordés
12	- ◀ +	Augmenter (+) ou réduire (-) le volume
13	<b>Touches numériques</b>	TV : sélection de chaîne, télétexte : sélection de page
14	 <b>EJECT</b>	Revenir à la chaîne précédente Aucune fonction
15	 <b>D.SETUP</b>	Ouvrir le télétexte ; appuyer 2 x : mettre en transparence ; appuyer 3 x : fermer Aucune fonction
16	<b>Touches directionnelles</b>	▲ Vers le haut dans le menu Télétexte : sélectionner la page suivante
		▼ Vers le bas dans le menu Télétexte : sélectionner la page précédente
		◀ À gauche dans le menu Télétexte : afficher la sous-page
		▶ À droite dans le menu Télétexte : afficher la sous-page

17	<b>OK</b>	Confirmer une sélection dans certains menus. S'utilise aussi pour ouvrir la liste des chaînes.	
18	<b>P+/-</b>	Touches de sélection des chaînes	
19	<b>EXIT</b>	Quitter un menu	
20	<b>MENU</b>	Ouvrir et fermer un menu	
21	<b>TV/RADIO</b>	DTV/Satellite : alterner entre chaînes de télé et stations de radio	
22	<b>INFO</b>	Afficher des informations telles que numéro de chaîne actuelle et format d'image	
23	<b>INDEX D.DISP</b>	Télétexte : afficher la page principale Aucune fonction	
24	 <b>SUB.T</b>	Télétexte : ouvrir la sous-page DTV/Satellite/ Navigateur de médias : fonction de sous-titrage	
25	<b>Touches de couleur</b>	<b>ROUGE [PROGRAM]</b>	Pour l'utilisation dans certains menus
		<b>VERTE [INTRO]</b>	Pour l'utilisation dans certains menus
		<b>JAUNE [REPEAT]</b>	Pour l'utilisation dans certains menus Navigateur de médias : répétition
		<b>BLEUE [A-B]</b>	Pour l'utilisation dans certains menus Navigateur de médias : répétition A-B
26	<b>Touches de commande du navigateur de médias</b>	<b>⏪</b>	Retour rapide
		<b>▶   </b>	Lancer la lecture/interrompre la lecture
		<b>▶▶</b>	Avance rapide
		<b>⏮</b>	Titre précédent/chapitre précédent
		<b>■</b>	Arrêter la lecture
		<b>▶▶</b>	Titre suivant/chapitre suivant
		<b>●</b>	Aucune fonction
27		Aucune fonction	
28		Désactiver le son	
29	<b>S.MODE D.MENU</b>	Sélectionner le mode sonore Aucune fonction	

## 4. Mise en service



### REMARQUE !

Avant de mettre l'appareil en marche, lisez impérativement le chapitre « Consignes de sécurité ».

### 4.1. Déballage

- ▶ Avant le déballage, choisissez un endroit adapté pour l'installation de l'appareil.
- ▶ Ouvrez le carton avec précaution pour éviter d'endommager l'appareil, par exemple avec un couteau à longue lame.
- ▶ L'emballage contient différentes petites pièces (piles, etc.). Conservez-les hors de la portée des enfants : ils pourraient s'étouffer !
- ▶ Conservez soigneusement les emballages et utilisez uniquement ceux-ci pour transporter le téléviseur.



### DANGER !

#### Risque de suffocation !

Les films d'emballage peuvent être avalés ou utilisés dans un autre but que celui prévu et présentent donc un risque de suffocation !

- ▶ Conservez les emballages tels que les films ou sachets en plastique hors de la portée des enfants.

## 4.2. Montage

Fixez le pied sur l'appareil comme illustré ci-dessous. Attention : fixer le pied avant de brancher le téléviseur LCD.

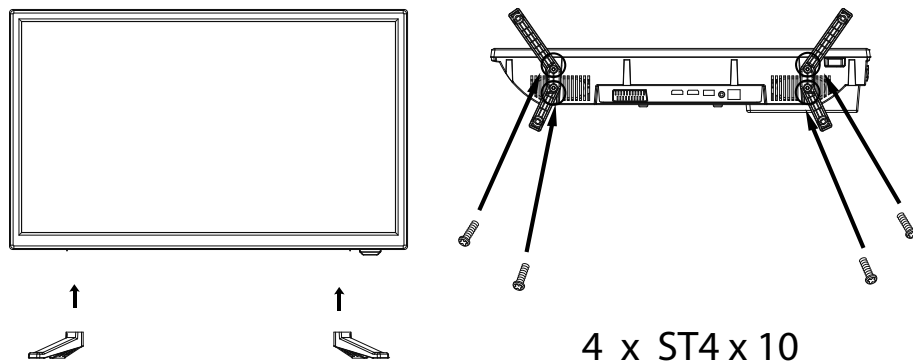

## 4.3. Insertion des piles dans la télécommande

- ▶ Retirez le couvercle du compartiment à piles au dos de la télécommande.
- ▶ Insérez deux piles de type LR03 / AAA / 1,5 V dans le compartiment à piles de la télécommande. Prenez soin de bien respecter la polarité (indiquée au fond du compartiment à piles).
- ▶ Remettez le couvercle du compartiment à piles en place.



### **ATTENTION !**

### **Risque de dommages !**

Si la télécommande n'est pas utilisée pendant un certain temps, les piles peuvent couler et l'endommager !

- ▶ Sortez donc les piles de la télécommande si vous n'utilisez pas l'appareil pendant une période prolongée.

## 4.4. Branchement de l'antenne

Votre téléviseur LCD prend en charge différents signaux d'antenne. Sur la prise avec la désignation **RF**, vous pouvez capter les signaux d'image suivants :

- via câble analogique/une antenne domestique analogique,
  - via une antenne DVB-T/DVB-T2<sup>1</sup> ou
  - via une prise DVB-C<sup>1</sup>.
- ▶ Branchez un câble d'antenne de l'antenne domestique / du câble analogique, de l'antenne DVB-T ou de la prise DVB-C sur la prise d'antenne du téléviseur LCD.

Sur la prise avec la désignation **LNB IN**, vous avez en plus la possibilité de raccorder une installation satellite numérique.

- ▶ Vissez le connecteur F d'un câble d'antenne coaxiale sur la prise du téléviseur LCD.



### REMARQUE !

Pour pouvoir capter les chaînes cryptées/payantes, vous devez utiliser la carte correspondante requise. Pour cela, introduisez un module CAM (disponible dans le commerce) dans l'emplacement prévu à cet effet sur le côté gauche du téléviseur (**COMMON INTERFACE**). Ensuite, introduisez la carte de votre prestataire dans le module CAM.

## 4.5. Interface commune

Si vous voulez regarder des chaînes payantes, vous devez tout d'abord vous abonner auprès du prestataire correspondant. Une fois votre inscription effectuée, vous recevrez de votre opérateur un Conditional Access Module (CAM) et une carte spéciale. Vous trouverez des informations sur les réglages dans la documentation fournie avec le module.

Installez les composants CI de la façon suivante sur votre téléviseur :

- ▶ Commencez par insérer le module CAM dans l'emplacement prévu à cet effet sur le côté du téléviseur LCD. Ensuite, insérez la carte.
- ▶ Branchez le téléviseur sur la prise de courant, allumez-le et attendez un moment, jusqu'à ce que la carte soit reconnue.



### REMARQUE !

Veuillez noter que le module CI ne doit être inséré ou retiré que lorsque le téléviseur se trouve en mode Veille ou s'il est débranché du réseau électrique.



Le module CAM ne peut être inséré que dans un sens, il n'est donc pas possible de l'insérer à l'envers. Vous risquez d'endommager le module CAM ou le téléviseur si vous tentez d'insérer le module CAM par la force.

<sup>1</sup> Ce service doit être disponible dans votre région.

## 4.6. Raccordement au secteur

- ▶ Branchez la fiche d'alimentation de l'appareil sur une prise de courant de 220 - 240 V ~ 50 Hz facilement accessible.

## 4.7. Allumer et éteindre le téléviseur LCD

- ▶ L'appareil se trouve en mode Veille dès que vous avez branché la fiche d'alimentation sur la prise de courant.
- ▶ Pour allumer l'appareil, appuyez
  - sur la télécommande : sur la touche Standby/ON , une touche numérique ou une des touches **P- / +** ;
  - sur l'appareil : sur la touche **STANDBY**.
- ▶ La touche Standby/ON  de la télécommande vous permet de remettre l'appareil en mode Veille. L'appareil est certes éteint, mais continue à consommer du courant.



### REMARQUE !

En l'absence d'un signal d'entrée, l'appareil passe automatiquement en mode Veille au bout de cinq minutes. Un compte à rebours est affiché à l'écran jusqu'au passage en mode Veille. Cette fonction n'est pas disponible avec toutes les sources.

## 4.8. Recherche de chaînes après la première mise en marche

Lorsque vous allumez votre appareil pour la première fois, vous êtes guidé à travers la **PREMIÈRE INSTALLATION**.

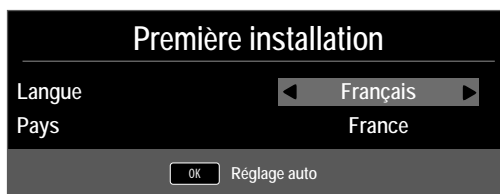

Option de menu	Réglage
<b>LANGUE</b>	Sélectionnez la langue OSD avec les touches directionnelles.
<b>PAYS</b>	Sélectionnez le pays avec les touches directionnelles.

- ▶ Lorsque vous avez effectué tous les réglages, appuyez sur **OK**.

## 4.8.1. Câble et antenne

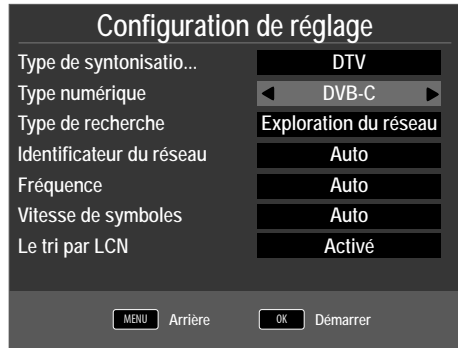

Option de menu	Réglage
<b>TYPE DE SYNTONISATIO...</b>	Sélectionnez avec les touches directionnelles le type de réception : <ul style="list-style-type: none"> <li>• <b>DTV+ATV</b> (recherche des chaînes TV numériques et analogiques)</li> <li>• <b>ATV</b> (recherche des chaînes TV analogiques)</li> <li>• <b>DTV</b> (recherche des chaînes TV numériques)</li> </ul>
<b>TYPE NUMÉRIQUE</b>	Sélectionnez le type de branchement ( <b>DVB-T</b> , <b>DVB-C</b> ou <b>SATELLITE</b> ) avec les touches directionnelles.
<b>TYPE DE RECHERCHE</b> (uniquement en mode DVB-C)	Régler le mode de recherche. Laissez ce réglage sur <b>EXPLORATION DU RÉSEAU</b> ou <b>PLEIN</b> si vous ne voulez procéder à aucun réglage spécial.
<b>IDENTIFICATEUR DU RÉSEAU</b> (uniquement en mode DVB-C)	Régler l'ID de réseau. <b>AUTO</b> est réglé par défaut.
<b>FRÉQUENCE</b> (uniquement en mode DVB-C)	Régler la fréquence. <b>AUTO</b> est réglé par défaut. Uniquement activé si l'option <b>EXPLORATION DU RÉSEAU</b> a été sélectionnée dans le mode de recherche.
<b>VITESSE DE SYMBOLES</b> (uniquement en mode DVB-C)	Régler le débit de symboles.



Option de menu	Réglage
<b>LE TRI PAR LCN</b>	Logical Channel Numbering : sélectionnez le réglage <b>ACTIVÉ</b> si les chaînes doivent être classées au moyen d'une liste de chaînes prédéfinie (si mis à disposition par la chaîne)

- ▶ Lorsque vous avez effectué tous les réglages, appuyez sur **OK**. La recherche des chaînes démarre.

## 4.8.2. Satellite

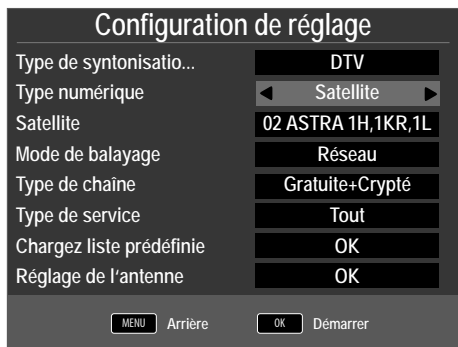

Option de menu	Réglage
<b>TYPE DE SYNTONISATIO...</b>	En mode Satellite, aucun réglage ne peut être effectué ici.
<b>TYPE NUMÉRIQUE</b>	Sélectionnez le type de branchement ( <b>DVB-T</b> , <b>DVB-C</b> ou <b>SATELLITE</b> ) avec les touches directionnelles.
<b>SATELLITE</b>	Sélectionnez le satellite sur lequel la recherche doit être lancée.

Option de menu	Réglage
<b>MODE DE BALAYAGE</b>	<p>Régler le mode de recherche.</p> <p><b>PRÉRÉGLÉE</b> : une recherche des chaînes diffusées par le satellite sélectionné est exécutée au moyen de la liste des transpondeurs mémorisée pour ce satellite. Ce mode de recherche dure un certain temps.</p> <p><b>RÉSEAU</b> : activer/désactiver la recherche de réseaux.</p> <p><b>BALAYAGE AVEUGLE</b> : une recherche complète sur le satellite sélectionné est exécutée. Cette recherche tient aussi compte des nouveaux transpondeurs qui ne sont pas encore contenus dans la liste des transpondeurs. Deux recherches sont ici exécutées : la première établit les transpondeurs du satellite et la deuxième recherche les chaînes. La recherche aveugle est celle qui prend le plus de temps.</p>
<b>TYPE DE CHAÎNE</b>	<p>Définissez quelles chaînes vous voulez rechercher : <b>GRATUITE</b> (chaînes en clair), <b>CRYPTÉ</b> (chaînes cryptées) ou <b>GRATUITE+CRYPTÉ</b> (chaînes en clair et cryptées).</p>
<b>TYPE DE SERVICE</b>	<p>Sélectionner le type de chaîne.</p> <p><b>DTV</b> : recherche de chaînes de télévision numériques.</p> <p><b>RADIO</b> : recherche de stations de radio numériques.</p> <p><b>TOUT</b> : recherche de chaînes de télévision et de stations de radio numériques.</p>
<b>CHARGEZ LISTE PRÉDÉFINIE</b>	<p>La liste des chaînes préétablie pour le satellite Astra 19.2E est chargée. Ce mode de recherche est celui qui prend le moins de temps. Sélectionnez <b>OUI</b> pour charger la liste des chaînes. Sélectionnez <b>NON</b> pour lancer la recherche des chaînes.</p>
<b>RÉGLAGE DE L'ANTENNE</b>	<p>Vous pouvez procéder ici aux mêmes réglages que dans le menu <b>CANAL &gt; RÉGLAGE DE L'ANTENNE</b> à la page 40.</p>

- ▶ Lorsque vous avez effectué tous les réglages, appuyez sur **OK**. La recherche des chaînes/stations démarre.



Les différents types d'émission sont alors recherchés dans l'ordre. Attendez que la recherche soit terminée. Vous pouvez interrompre prématurément la recherche avec la touche **MENU**.



**REMARQUE !**

L'installation initiale décrite ici correspond à l'option **PREMIÈRE INSTALLATION** du menu **PARAMÈTRES**.

## 5. Commande du téléviseur

### 5.1. Sélection de chaînes

- ▶ Pour sélectionner une chaîne, appuyez sur une des touches **CH + / -** (de l'appareil) ou **P + / -** (de la télécommande) ou sélectionnez directement la chaîne à l'aide d'une touche numérique.  
Pour les numéros à deux ou trois chiffres, saisissez directement les chiffres l'un après l'autre.
- ▶ Avec la touche , vous sélectionnez la chaîne regardée en dernier.

### 5.2. Réglages du son

- ▶ Vous pouvez augmenter ou réduire le volume avec les touches de réglage du volume **- / +** (de la télécommande) ou **VOL + / -** (de l'appareil).
- ▶ Pour couper le son et le remettre, appuyez sur la touche  (désactivation des haut-parleurs).
- ▶ La touche **AUDIO** vous permet de sélectionner une des langues audio disponibles (canaux audio). Si l'émission actuelle supporte le mode DUAL (p. ex. avec les émissions bilingues), vous pouvez sélectionner ce mode.
- ▶ Avec la touche **S.MODE**, sélectionnez un des modes sonores suivants : **STANDARD, MUSIQUE, VIDÉO, SPORT, PERSONNALISÉ**. Le réglage **PERSONNALISÉ** est défini dans le menu **SON > MODE AUDIO**.

### 5.3. Réglages de l'image

- ▶ Avec la touche **P.MODE**, sélectionnez un des modes d'image suivants : **DYNAMIQUE, STANDARD, DOUX, PERSONNALISÉ**. Le réglage **PERSONNALISÉ** est défini dans le menu **IMAGE > MODE IMAGE**.
- ▶ Selon l'émission, les images sont diffusées au format 4:3 ou 16:9. Vous pouvez adapter le format d'image avec la touche **SIZE** :

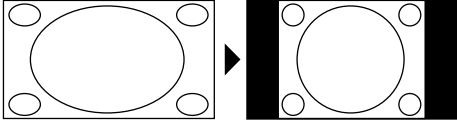
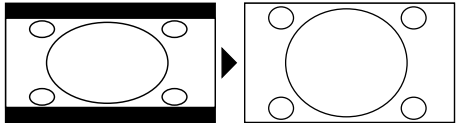
<b>AUTO</b> (non disponible avec TV analogique) : le format diffusé s'adapte automatiquement au signal d'entrée.	
<b>4:3</b> Pour une représentation non déformée d'une image au format 4:3.	
<b>16:9</b> Pour une représentation non déformée d'une image au format 16:9.	

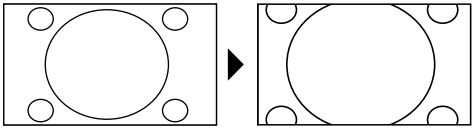
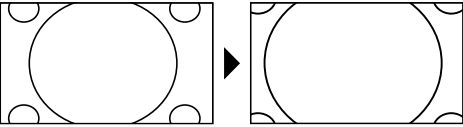
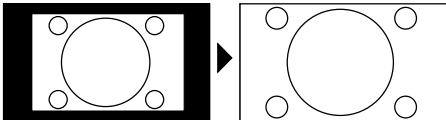
<p><b>ZOOM 1</b> L'image est représentée agrandie dans toutes les directions au niveau 1.</p>	
<p><b>ZOOM 2</b> L'image est représentée agrandie dans toutes les directions au niveau 2.</p>	
<p><b>1:1</b> (uniquement avec composante et HDMI) : l'image est représentée au pixel près.</p>	

Vous pouvez aussi modifier le format d'image réglé dans le menu **OPTIONEN > BILDFORMAT**.



### REMARQUE !

Veillez tenir compte du fait que, selon la source d'images réglée, tous les formats d'image ne sont pas disponibles.

## 5.4. Afficher les informations sur la chaîne

- ▶ Appuyez sur la touche **INFO** pour afficher des informations sur la chaîne en cours.
- ▶ Les touches directionnelles **▲ ▼** vous permettent de faire défiler ces informations.

## 5.5. Ouvrir les listes de favoris

Dans le menu **CANAL > MODIFICATION DE PROGRAMME**, vous pouvez ajouter certaines chaînes à une liste de favoris.

- ▶ Ouvrez le menu avec la touche **MENU**.
- ▶ Sous l'option de menu **CANAL**, sélectionnez l'option **MODIFICATION DE PROGRAMME** et confirmez avec **OK**.
- ▶ Sélectionnez la chaîne souhaitée à l'aide des touches directionnelles **▲ ▼** et appuyez sur la touche **FAV** pour l'ajouter à la liste de favoris.
- ▶ Appuyez ensuite sur la touche **EXIT** (ou plusieurs fois sur la touche **MENU**) pour quitter le menu.
- ▶ Si, le téléviseur étant allumé, vous appuyez maintenant sur la touche **FAV**, la liste de favoris dans laquelle les chaînes sélectionnées auparavant sont affichées s'ouvre.



- ▶ Sélectionnez une chaîne avec les touches directionnelles 56 et ouvrez-la avec **OK**.
- ▶ Vous pouvez vous déplacer par paliers de 10 dans la liste de favoris avec les touches **P+ / P-**.

## 5.6. Sélectionner la source

- ▶ La touche **SOURCE** (de la télécommande ou de l'appareil) vous permet d'afficher la liste des sources.

<b>SATELLITE:</b>	signal satellite numérique
<b>DTV:</b>	mode TV numérique (câble numérique, DVB-T, DVB-T2 HD)
<b>ATV:</b>	mode TV analogique (câble analogique)
<b>AV:</b>	entrée audio/vidéo sur le côté de l'appareil à l'aide d'un adaptateur (AV)
<b>PC:</b>	appareil raccordé à l'entrée PC
<b>SCART:</b>	appareil raccordé à la prise péritel
<b>COMPONENT:</b>	appareil raccordé à l'entrée YPBPR à l'aide d'un adaptateur (YUV)
<b>HDMI:</b>	entrée HDMI
<b>MEDIA:</b>	lecteur multimédia



- ▶ Allez jusqu'à la source souhaitée avec les touches directionnelles **▼ ▲**.
- ▶ Confirmez votre choix avec la touche **OK**.

## 6. Télétexte

Le télétexte est un service gratuit diffusé par la plupart des stations de télévision et proposant des informations réactualisées quotidiennement sur la météo, les grilles de programmes, le cours des actions, les actualités, le sous-titrage et bien d'autres thèmes encore.

### 6.1. L'utilisation du télétexte

Votre télécommande possède des touches Télétexte spéciales destinées à l'utilisation du télétexte.

- ▶ Choisissez une chaîne de télévision diffusant le télétexte.
- ▶ Appuyez une fois sur la touche  pour afficher la page initiale/l'index du télétexte.
- ▶ Appuyez de nouveau sur la touche  pour afficher le télétexte en surimpression (l'image télévisée apparaît en arrière-plan).
- ▶ Appuyez encore une fois sur la touche  pour repasser en mode TV.

### 6.2. Sélection d'une page

- ▶ Avec les touches numériques, saisissez directement le numéro à trois chiffres de la page Télétexte que vous voulez consulter.  
Le numéro de page choisi s'affiche dans le coin supérieur gauche de l'écran. Le compteur de télétexte recherche automatiquement le numéro de page saisi.
- ▶ Les touches directionnelles ▲ ▼ vous permettent de faire défiler les pages du télétexte en avant et en arrière.

#### 6.2.1. Touches de couleur

Si du texte en couleur est affiché le long du bord inférieur de l'écran, vous pouvez sélectionner directement ces contenus en appuyant sur les touches de couleur ROUGE [PROGRAM], VERTE [INTRO], JAUNE [REPEAT] et BLEUE [A-B] correspondantes.

#### 6.2.2. SUB.T ()

Certaines pages du télétexte contiennent des sous-pages. En bas de l'écran apparaît p. ex. 1/3. Les sous-pages défilent successivement à un rythme d'env. 2 par minute. Vous pouvez aussi afficher vous-même les sous-pages en appuyant sur la touche . Pour faire défiler les sous-pages, utilisez les touches directionnelles ◀ ▶.

## 6.3. Fonctions utiles du télétexte

### 6.3.1. INDEX

- ▶ Avec la touche **INDEX**, vous sélectionnez la page principale du télétexte.

### 6.3.2. REVEAL

- ▶ Pour afficher des informations masquées, p. ex. les réponses aux énigmes, un puzzle ou un jeu-concours, appuyez une fois sur la touche **REVEAL**.
- ▶ Appuyez encore une fois sur la touche **REVEAL** pour masquer à nouveau les réponses.

### 6.3.3. SIZE

Cette fonction permet d'afficher les informations du télétexte en deux fois plus grand.

- ▶ Appuyez sur la touche **SIZE** pour agrandir la moitié supérieure de la page.
- ▶ Appuyez de nouveau sur la touche **SIZE** pour agrandir la moitié inférieure de la page.
- ▶ Appuyez encore une fois sur la touche **SIZE** pour repasser à la taille d'affichage normale.



## 7. Guidage par menu

- ▶ Appuyez sur la touche **MENU** pour activer l'OSD. Les réglages possibles s'affichent en bas.
- ▶ Pour sélectionner les options dans le menu principal, utilisez les touches directionnelles ▲ ▼.
- ▶ Utilisez les touches directionnelles ▲ ▼ pour sélectionner les options d'un menu.
- ▶ Avec la touche directionnelle ▶, vous ouvrez un sous-menu (si contenu dans le menu).
- ▶ Avec les touches directionnelles ◀ ▶ ▼ ▲, vous réglez une valeur de votre choix ou choisissez une autre sélection.
- ▶ Pour revenir au menu précédent, appuyez sur la touche **MENU**.
- ▶ Pour fermer le menu, appuyez sur la touche **EXIT**.

Veillez noter que le menu se ferme automatiquement si vous n'appuyez sur aucune touche.

Vous pouvez sélectionner les menus principaux suivants :

- Menu **CANAL**
- Menu **IMAGE**
- Menu **SON**
- Menu **HEURE**
- Menu **VERROUILLAGE**
- Menu **PARAMÈTRES**



### REMARQUE !

Suite à d'éventuelles modifications techniques, il est possible que les menus décrits ici divergent de ceux affichés sur votre écran. Selon la source sélectionnée, tous les menus ne sont pas disponibles.

## 7.1. Menu Canal

DE

FR

IT

NL



Option de menu	Réglage
<b>RÉGLAGE AUTO</b>	Si vous avez sélectionné <b>DTV</b> (DVB-T ou DVB-C) comme source, vous disposez des possibilités de réglage suivantes :
<b>PAYS</b>	Sélectionnez le pays souhaité pour la recherche des chaînes.
<b>TYPE DE SYN- TONISATION...</b>	Sélectionnez avec les touches directionnelles le type de réception : <ul style="list-style-type: none"> <li>• <b>DTV+ATV</b> (recherche des chaînes TV numériques et analogiques)</li> <li>• <b>ATV</b> (recherche des chaînes TV analogiques)</li> <li>• <b>DTV</b> (recherche des chaînes TV numériques)</li> </ul>
<b>TYPE NUMÉRIQUE</b>	Sélectionnez le type de branchement ( <b>DVB-T</b> ou <b>DVB-C</b> ) avec les touches directionnelles.
<b>TYPE DE RECHERCHE</b> (uniquement en mode DVB-C)	Régler le mode de recherche. Laissez ce réglage sur <b>EXPLORATION DU RÉSEAU</b> ou <b>PLEIN</b> si vous ne voulez procéder à aucun réglage spécial.

	<b>IDENTIFI- CA- TEUR DU RÉ- SEAU</b> (uniquement en mode DVB-C)	Régler l'ID de réseau. <b>AUTO</b> est réglé par défaut.
	<b>FRÉQUENCE</b> (uniquement en mode DVB-C)	Régler la fréquence. <b>AUTO</b> est réglé par défaut. Uniquement activé si l'option <b>EX- PLORATION DU RÉSEAU</b> a été sélectionnée dans le mode de recher- che.
	<b>VITESSE DE SYMBOLES</b> (uniquement en mode DVB-C)	Régler le débit de symboles.
	<b>LE TRI PAR LCN</b>	Logical Channel Numbering : sélection- nez le réglage <b>ACTIVÉ</b> si les chaînes doivent être classées au moyen d'une liste de chaînes prédéfinie (si mis à dis- position par la chaîne).
Lorsque vous avez effectué tous les réglages, appuyez sur <b>OK</b> . La recherche des chaînes démarre.		
Si vous avez sélectionné <b>SATELLITE</b> comme source, vous disposez des possibilités de réglage suivantes :		
	<b>PAYS</b>	Sélectionnez le pays souhaité pour la recherche des chaînes.
	<b>SATELLITE</b>	Sélectionnez le satellite sur lequel la re- cherche doit être lancée.

<b>MODE DE BALAYAGE</b>	<p>Régler le mode de recherche.</p> <p><b>PRÉRÉGLÉE</b> : une recherche des chaînes diffusées par le satellite sélectionné est exécutée au moyen de la liste des transpondeurs mémorisée pour ce satellite. Ce mode de recherche dure un certain temps.</p> <p><b>RÉSEAU</b> : activer/désactiver la recherche de réseaux.</p> <p><b>BALAYAGE AVEUGLE</b> : une recherche complète sur le satellite sélectionné est exécutée. Cette recherche tient aussi compte des nouveaux transpondeurs qui ne sont pas encore contenus dans la liste des transpondeurs. Deux recherches sont ici exécutées : la première établit les transpondeurs du satellite et la deuxième recherche les chaînes. La recherche aveugle est celle qui prend le plus de temps.</p>
<b>TYPE DE CHAÎNE</b>	<p>Définissez quelles chaînes vous voulez rechercher : <b>GRATUITE</b> (chaînes en clair), <b>CRYPTÉ</b> (chaînes cryptées) ou <b>GRATUITE+CRYPTÉ</b> (chaînes en clair et cryptées).</p>
<b>TYPE DE SERVICE</b>	<p>Sélectionner le type de chaîne.</p> <p><b>DTV</b> : recherche de chaînes de télévision numériques.</p> <p><b>RADIO</b> : recherche de stations de radio numériques.</p> <p><b>TOUS</b> : recherche de chaînes de télévision et de stations de radio numériques.</p>
<b>CHARGEZ LISTE PRÉDÉFINIE</b>	<p>La liste des chaînes préétablie pour le satellite Astra 19.2E est chargée. Ce mode de recherche est celui qui prend le moins de temps. Sélectionnez <b>OUI</b> pour charger la liste des chaînes. Sélectionnez <b>NON</b> pour lancer la recherche des chaînes.</p>
<p>Lorsque vous avez effectué tous les réglages, appuyez sur <b>OK</b>. La recherche des chaînes démarre.</p>	

<b>RÉGLAGE MANUEL ATV</b> (uniquement en mode TV analogique et TV numérique)	Vous pouvez ici programmer manuellement différentes chaînes analogiques.	
	<b>CANAL ACTUEL</b>	Sélectionnez le numéro de chaîne pour lequel vous voulez exécuter la recherche.
	<b>NORME TV</b>	<b>PAL, SECAM, AUTO.</b>
	<b>SYSTÈME SONORE</b>	<b>BG, I, DK, L.</b>
	<b>RÉGLAGE PRÉCIS</b>	Exécutez un réglage de précision avec ◀ ▶.
	<b>RECHERCHE</b>	Lancez la recherche des chaînes avec ◀ ▶.
<b>RÉGLAGE MANUEL DTV</b> (uniquement avec DVB-T)	Vous pouvez ici procéder à une programmation manuelle pour différentes chaînes en mode DVB-T si le signal est capté par antenne. Cette option n'est disponible que si l'option <b>DTV</b> a été auparavant sélectionnée comme source d'entrée.	
	<b>VHF / UHF</b>	Sélectionnez le canal devant être parcouru. Appuyez sur <b>OK</b> pour lancer la recherche. La qualité du signal est affichée en dessous sous forme de barre.
	<b>DTV</b>	Le nombre de chaînes de télévision numériques trouvées est affiché.
	<b>RADIO</b>	Le nombre de stations de radio numériques trouvées est affiché.
	<b>DONNÉES</b>	Le nombre de canaux de données trouvés est affiché.
<b>SYNTONISATION MANUELLE DTV</b> (uniquement avec DVB-C)	Vous pouvez ici procéder à une programmation manuelle pour différentes chaînes en mode DVB-C si le signal est capté par câble. Cette option n'est disponible que si l'option <b>DTV</b> a été auparavant sélectionnée comme source d'entrée.	
	<b>FRÉQUENCE</b>	Vous réglez ici la fréquence de recherche avec ◀ ▶ ou les touches numériques de la télécommande.

	<b>SYMBOL</b>	Régler le débit de symboles.
	<b>QAM TYPE</b>	Régler la modulation.
	<b>DTV</b>	Le nombre de chaînes de télévision numériques trouvées est affiché.
	<b>RADIO</b>	Le nombre de stations de radio numériques trouvées est affiché.
	<b>DONNÉES</b>	Le nombre de canaux de données trouvés est affiché.
<b>MODIFICATION DE PROGRAMME</b>		Vous voyez ici les chaînes actuellement mémorisées. Vous pouvez procéder aux réglages suivants pour chaque chaîne.
	<b>EFFACER</b>	Sélectionnez la chaîne que vous voulez supprimer et appuyez sur la <b>touche rouge [PROGRAM]</b> . La chaîne marquée est alors supprimée. DVB-T/C : si la fonction <b>LE TRI PAR LCN</b> est activée, les numéros des chaînes sont également supprimés en même temps que les chaînes. Pour l'éviter, désactivez la fonction sous <b>RÉGLAGE AUTO</b> .
	<b>RENOM...</b> (uniquement avec TV analogique)	Sélectionnez la chaîne que vous voulez renommer et appuyez sur la <b>touche verte [INTRO]</b> . Vous pouvez maintenant modifier la première lettre : utilisez les touches directionnelles <b>▲ ▼</b> pour faire défiler le jeu de caractères vers le haut et le bas. Placez-vous sur la prochaine lettre avec la touche directionnelle <b>►</b> et ainsi de suite. Appuyez à la fin encore une fois sur la <b>touche verte [INTRO]</b> pour sauvegarder le nom.
	<b>DEPLACER</b>	Sélectionnez la chaîne et appuyez sur la <b>touche jaune [REPEAT]</b> . Déplacez la chaîne avec <b>▲ ▼</b> jusqu'à la position souhaitée et appuyez encore une fois sur la <b>touche jaune [REPEAT]</b> . Les autres chaînes se décalent en conséquence. Vous pouvez en alternative saisir avec les <b>touches numériques</b> de la télécommande le numéro de chaîne vers lequel la chaîne doit être décalée. Appuyez ensuite sur la touche <b>OK</b> . La chaîne est alors décalée vers l'emplacement souhaité.

	<p><b>SAUTER</b></p> <p>Sélectionnez la chaîne que vous voulez sauter lorsque vous faites défiler les chaînes avec la touche <b>P+/-</b> et appuyez sur la <b>touche bleue [A - B]</b>.</p> <p>Vous pouvez toujours sélectionner la chaîne à l'aide des touches numériques.</p>
<p><b>INFORMATION SUR LE SIGNAL</b></p>	<p><b>FAV</b></p> <p>Pour sauvegarder une chaîne dans une liste de favoris, marquez-la et appuyez sur la touche <b>FAV</b>. Les touches de la télécommande vous permettent d'afficher les listes de favoris.</p> <p>Les informations sur le signal de la chaîne réglée sont affichées ici.</p> <p>Cette option est disponible uniquement en mode TV numérique.</p>

## **INFORMA- TIONS CI (CI+)**

Si vous voulez regarder des chaînes payantes, vous devez tout d'abord vous abonner auprès du prestataire correspondant. Une fois que vous vous serez abonné, votre prestataire vous remettra un Conditional Access Module (CAM) et une carte spéciale. Vous trouverez des informations sur les réglages dans la documentation fournie avec le module.

Installez les composants CI de la façon suivante sur votre téléviseur :

- ▶ Éteignez le téléviseur et débranchez la fiche d'alimentation de la prise de courant.
- ▶ Commencez par insérer le module CI dans l'emplacement prévu à cet effet sur le côté du téléviseur LCD. Ensuite, insérez la carte.



### **REMARQUE !**

Veillez noter que le module CI ne doit être inséré ou retiré que lorsque le téléviseur se trouve en mode Veille ou s'il est débranché du réseau électrique.



### **ATTENTION !**

#### **Risque de dommages !**

Vous risquez d'endommager le module CI ou le téléviseur si vous tentez d'insérer le module CI par la force.

- ▶ Le module CI ne peut être inséré que dans un sens, il n'est donc pas possible de l'insérer à l'envers.
- ▶ Branchez le téléviseur sur la prise de courant, allumez-le et attendez un moment, jusqu'à ce que la carte soit reconnue.
- ▶ Avec certains modules CAM, plusieurs étapes de configuration sont en plus nécessaires, que vous pouvez exécuter dans le menu **INFORMATIONS DE CI**.



Option de menu	Réglage		
<b>RÉGLAGE DE L'ANTENNE</b> (uniquement DVB-S)	<b>SATELLITE</b>	Sélectionnez le satellite dont vous voulez modifier les réglages ou sur lequel vous voulez effectuer la recherche.	
		<b>EDITER</b> Appuyez sur la touche <b>verte</b> pour modifier le satellite sélectionné.	
		<b>NOM DU SATELLITE</b>	Vous pouvez modifier le nom du satellite à l'aide du clavier affiché. Sélectionnez les caractères souhaités à l'aide des touches fléchées et confirmez-les avec la touche <b>OK</b> . Sauvegardez le nouveau nom avec la touche <b>bleue</b> .
		<b>DIRECTION LONGITUDE</b>	Avec les touches directionnelles ◀ ▶, sélectionnez la position orbitale <b>WEST</b> ou <b>EAST</b> .
		<b>ANGLE LONGITUDE</b>	Saisissez les degrés à l'aide des touches numériques.
		<b>BANDE</b>	Sélectionnez la bande de fréquence souhaitée <b>KU</b> ou <b>C</b> .
		<b>AJOUTER</b> Appuyez sur la touche <b>jaune</b> pour créer un nouveau satellite. Les réglages possibles sont ici les mêmes que sous <b>EDITER</b> .	
		<b>SCANNER</b> Appuyez sur la touche <b>bleue</b> pour effectuer des réglages pour la recherche.	
		<b>SUPPRIMER</b> Sélectionnez le satellite devant être supprimé de la liste et appuyez sur la touche <b>rouge</b> . Validez la demande de confirmation avec <b>OUI</b> .	

Option de menu	Réglage	
		<p>Régler le mode de recherche.</p> <p><b>PRÉRÉGLÉE</b> : une recherche des chaînes diffusées par le satellite sélectionné est exécutée au moyen de la liste des transpondeurs mémorisée pour ce satellite. Ce mode de recherche dure un certain temps.</p> <p><b>RÉSEAU</b> : activer/désactiver la recherche de réseaux.</p> <p><b>BAYALAGE AVEUGLE</b> : une recherche complète sur le satellite sélectionné est exécutée. Cette recherche tient aussi compte des nouveaux transpondeurs qui ne sont pas encore contenus dans la liste des transpondeurs. Deux recherches sont ici exécutées : la première établit les transpondeurs du satellite et la deuxième recherche les chaînes. La recherche aveugle est celle qui prend le plus de temps.</p>
	<b>TYPE DE CHAÎNE</b>	Définissez quelles chaînes vous voulez rechercher : <b>GRATUITE</b> (chaînes en clair), <b>CRYPTÉ</b> (chaînes cryptées) ou <b>GRATUITE+CRYPTÉ</b> (chaînes en clair et cryptées).
	<b>TYPE DE SERVICE</b>	Sélectionner le type de chaîne. <p><b>DTV</b> : recherche de chaînes de télévision numériques.</p> <p><b>RADIO</b> : recherche de stations de radio numériques.</p> <p><b>TOUS</b> : recherche de chaînes de télévision et de stations de radio numériques.</p>
	Appuyez sur la touche <b>OK</b> après avoir effectué tous les réglages. La recherche sur le satellite sélectionné commence.	

Option de menu	Réglage	
<b>TRANSPON-DEUR</b>	Avec la touche fléchée <b>EPG</b> , placez-vous dans la colonne <b>TRANSPONDEUR</b> et sélectionnez à l'aide des touches fléchées ▲ ▼ le transpondeur avec lequel la recherche doit être lancée. Appuyez ensuite sur la touche OK pour marquer le transpondeur concerné d'une coche rouge.	
	<b>AJOUTER</b> Appuyez sur la touche <b>jaune</b> pour ajouter un nouveau transpondeur. Saisissez les valeurs demandées et confirmez avec <b>OK</b> ou appuyez sur <b>EXIT</b> pour annuler.	
	<b>FRÉ-QUENCE</b>	Saisissez ici la fréquence à l'aide des touches numériques.
	<b>SYMBOL (KS/S)</b>	Saisissez ici le débit de symboles à l'aide des touches numériques.
	<b>POLARITÉ</b>	Sélectionnez le niveau de polarisation avec ◀ ▶ .
	<b>SUPPRIMER</b> Sélectionnez le transpondeur devant être supprimé de la liste comme décrit plus haut et appuyez sur la touche <b>rouge</b> . Validez la demande de confirmation avec <b>OUI</b> .	
	<b>EDITER</b> Les réglages possibles correspondent à ceux de l'option <b>AJOUTER</b> .	
	<b>SCANNER</b> Les réglages possibles correspondent à ceux de l'option <b>SCANNER</b> sous Satellite.	
<b>TYPE LNB</b>	Saisissez ici la fréquence d'oscillateur pour votre type LNB. <b>09750/10600</b> est sélectionné par défaut.	
	Les <b>UNICABLE SETTINGS</b> suivants peuvent être effectués ici.	
	<b>IF CHANNEL</b>	Vous pouvez régler ici la fréquence IF
<b>CENTRE FREQ</b>	Vous pouvez régler ici la fréquence centrale	

Option de menu	Réglage	
	<b>SAT POSITION</b>	Vous pouvez régler ici la position du satellite
	<b>PUIS-SANCE LNB</b>	Réglez ici l'alimentation LNB.
	<b>22KHZ</b>	Réglez ici le cas échéant la fréquence du son ; <b>AUTO</b> est réglé par défaut.
	<b>STONE-BURST</b>	Si votre installation satellite nécessite une impulsion de tonalité (Toneburst), vous pouvez ici régler <b>BURST A</b> ou <b>B</b> .
	<b>DISEQC 1.0/1.1</b>	Si vous avez raccordé une antenne satellite avec plusieurs LNB ou un interrupteur DiSEqC, réglez ici le LNB souhaité.
	<b>MOTEUR</b>	Si votre antenne satellite possède une commande moteur, sélectionnez avec ◀ ▶ la version DiSEqC de votre choix. Appuyez sur <b>OK</b> pour définir la position de l'antenne.
Pour lancer la recherche, appuyez sur la touche <b>bleue (SCANNER)</b> et confirmez avec <b>OK</b> .		

## 7.2. Menu Image

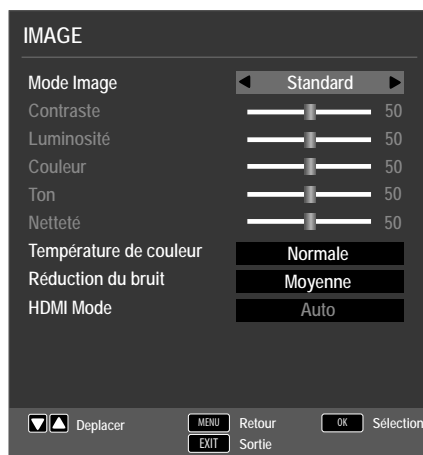

Option de menu	Réglage
<b>MODE IMAGE</b>	Choisir le mode d'image : <b>STANDARD, DYNAMIQUE, DOUX, PERSONNALISÉ</b> . Cette fonction correspond à la touche <b>P. MODE</b> . L'option <b>PERSONNALISÉ</b> vous permet de définir vous-même <b>CONTRASTE, LUMINOSITÉ, COULEUR, TON</b> et <b>NETTETÉ</b> . Avec les autres options, ces réglages sont prédéfinis.
<b>CONTRASTE</b>	Réduire ou augmenter le contraste (échelle de 0 à 100).
<b>LUMINOSITÉ</b>	Réduire ou augmenter la luminosité (échelle de 0 à 100).
<b>COULEUR</b>	Réduire ou augmenter la couleur (échelle de 0 à 100).
<b>TON</b>	Réglages de la teinte disponibles uniquement avec réception NTSC.
<b>NETTETÉ</b>	Réduire ou augmenter la netteté (échelle de 0 à 100).
<b>TEMPÉRATURE DE COULEUR</b>	Sélectionner la température des couleurs : <b>FROIDE, NORMALE</b> ou <b>CHAUDE</b> .
<b>RÉDUCTION DU BRUIT</b>	Cette fonction vous permet de réduire les bruits d'image et d'améliorer la qualité d'image d'un signal faible. Sélectionnez <b>DÉSACTIVÉE, BASSE, MOYENNE, ÉLEVÉE</b> ou <b>STANDARD</b> .

Option de menu	Réglage
<b>HDMI MODE</b>	<b>AUTO</b> : adaptation automatique du format d'image au signal d'entrée <b>VIDEO</b> : format pour la lecture de vidéos (Overscan) <b>PC</b> : format pour la lecture de signaux PC (représentation 1:1).

### 7.3. Menu Son

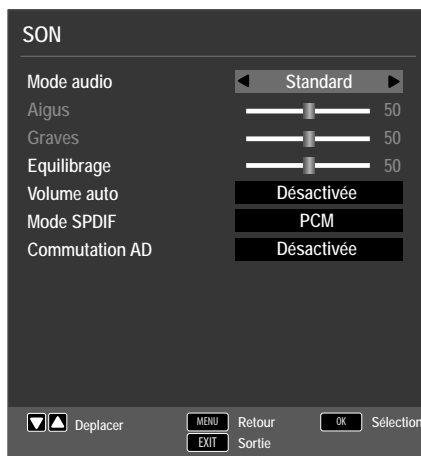

Option de menu	Réglage
<b>MODE AUDIO</b>	Sélectionnez le mode audio : <b>STANDARD, VIDÉO, MUSIQUE, PERSONNALISÉ</b> . Cette fonction correspond à la touche <b>SOUND</b> .
<b>AIGUS</b>	Réduire ou augmenter les graves (échelle de 0 à 100).
<b>GRAVES</b>	Réduire ou augmenter les aigus (échelle de 0 à 100).
<b>EQUILIBRAGE</b>	Régler la balance entre les haut-parleurs gauche et droit.
<b>VOLUME AUTO</b>	La fonction <b>AVL</b> (Automatic Volume Limiting) équilibre les volumes différents des diverses émissions. Réglez cette fonction sur <b>DÉSACTIVÉE</b> pour entendre les volumes d'origine. Si vous la réglez sur <b>ACTIVÉE</b> , le volume est constant.
<b>MODE SPDIF</b>	Régler le mode SPDIF.
<b>COMMUTATION AD</b>	Activer/désactiver le mode narrateur et régler le volume. Disponible uniquement en mode TV numérique. Supportée ou non selon l'émission.

## 7.4. Menu Heure



Option de menu	Réglage
<b>HORLOGE</b>	Affichage de l'heure. Réglage pas possible. Cette option est disponible uniquement en mode TV numérique.
<b>FUSEAU HORAIRE</b>	Vous pouvez ici régler le fuseau horaire. Cette option est disponible uniquement en mode TV numérique.
<b>MINUTERIE VEILLE</b>	Choisissez une durée au bout de laquelle l'appareil doit s'éteindre automatiquement. Sélectionnez <b>DÉSACTIVÉE</b> pour désactiver la fonction.
<b>VEILLE AUTOMATIQU.</b>	Réglez ici la durée au bout de laquelle le téléviseur LCD doit s'éteindre automatiquement si aucune touche du panneau de commande ou de la télécommande n'est actionnée dans l'intervalle réglé. Il s'agit ici d'une fonction servant à la protection de l'environnement.
<b>OSD MINUTEUR</b>	Vous pouvez régler ici la durée s'écoulant avant que le menu OSD ne se ferme automatiquement.

## 7.5. Menu Verrouillage

DE

FR

IT

NL



Option de menu	Réglage	
<b>VERROUILLER SYSTÈME</b>	Vous pouvez ici activer les réglages <b>BLOQUER PROGRAMME, ACCORD PARENTAL, VERROUILLAGE CLAVIER</b> et <b>MODE D'HOTEL</b> . Saisissez alors le mot de passe. À la livraison : <b>0000</b> .	
<b>DÉFINIR MOT DE PASSE</b>	Un champ de saisie des mots de passe s'ouvre.	
	<b>VEUILLEZ ENTRER L'ANCIEN MOT DE PASSE</b>	Saisissez le mot de passe actuel à l'aide des touches numériques. À la livraison : <b>0000</b> .
	<b>VEUILLEZ ENTRER LE NOUVEAU MOT DE PASSE</b>	Saisissez ici un nouveau mot de passe à quatre chiffres.
	<b>CONFIRMEZ LE NOUV. MOT DE PASSE</b>	Répétez le nouveau mot de passe. Le nouveau mot de passe est sauvegardé.



	 <b>REMARQUE !</b> Notez le nouveau mot de passe. Il ne sera pas réinitialisé lors de la restauration des réglages par défaut. Si vous deviez oublier le mot de passe, utilisez le code maître « <b>4711</b> ».
<b>BLOQUER PROGRAMME</b>	Définissez ici les chaînes à verrouiller.
<b>ACCORD PARENTAL</b>	Vous pouvez ici sélectionner l'âge. Cette option est disponible uniquement en mode TV numérique.
<b>VERROUILLAGE CLAVIER</b>	Vous pouvez ici activer ou désactiver le verrouillage des touches pour les éléments de commande du téléviseur LCD. Le téléviseur LCD ne peut ensuite être commandé qu'avec la télécommande.
<b>MODE D'HÔTEL</b>	Ce mode vous permet de procéder à différents réglages pour limiter l'utilisation et la commande de l'appareil.

## 7.6. Menu Paramètres



Option de menu	Réglage
<b>LANGUE</b>	Choisissez la langue du menu OSD. Elle s'active immédiatement.
<b>LANGUE DES TT</b>	Sélectionnez ici le jeu de caractères pour le télétexte : <b>WEST, EAST, RUSSIAN, ARABE</b> ou <b>FARSI</b> .

Option de menu	Réglage
<b>LANGUES AUDIO</b>	Si l'émission en cours est diffusée dans plusieurs langues, vous pouvez régler ici la langue de votre choix. Vous entendez alors l'émission dans cette langue. Vous pouvez effectuer vos réglages pour deux langues ( <b>PRIMAIRE, SECONDAIRE</b> ).
<b>LANGUE DES SOUS-TITRES</b>	Si les sous-titres de l'émission en cours sont proposés en plusieurs langues, vous pouvez régler ici la langue de votre choix. Vous entendez alors l'émission dans cette langue. Vous pouvez effectuer vos réglages pour deux langues ( <b>PRIMAIRE, SECONDAIRE</b> ).
<b>SOUS-TITRAGE MALENTENDANTS</b>	Si la chaîne transmet des signaux audio spéciaux pour les malentendants, vous pouvez régler cette option sur <b>ACTIVÉE</b> pour capter ces signaux. Cette option est disponible uniquement en mode TV numérique.
<b>RATIO D'ASPECT</b>	Réglez ici le format d'image. Cette fonction correspond à la touche <b>SIZE</b> .
<b>ECRAN BLEU</b>	Si le téléviseur LCD ne reçoit aucun signal, un arrière-plan bleu remplace l'« effet de neige » ou l'écran noir.
<b>PREMIÈRE INSTALLATION</b>	Permet d'ouvrir le menu pour l'installation initiale.
<b>RESTAURER LES PARAMÈTRES</b>	Vous pouvez ici restaurer les réglages par défaut de l'appareil.
<b>MISE À JOUR LOGICIEL (USB)</b>	Cette fonction vous permet de rechercher les dernières mises à jour logicielles et de les installer. La mise à jour prend quelques minutes. N'interrompez pas l'opération de mise à jour afin d'éviter des dommages irréparables de l'appareil.

### 7.6.1. Liste des chaînes

Appuyez en mode TV sur la touche **OK** pour ouvrir la **LISTE DES CHAÎNES**. Vous disposez ici des options suivantes :

Touche	Option	Fonction
▲ ▼		Avec ces touches, vous pouvez vous déplacer vers le haut et le bas dans la liste des chaînes. Appuyez sur la touche <b>OK</b> pour passer à la chaîne actuellement sélectionnée.

<p>Touche jaune <b>[REPEAT]</b> (uniquement si toutes les chaînes (option <b>TOUT</b>) sont affichées)</p>	<p><b>TROUVER</b></p>	<p>Cette option permet une recherche des chaînes via un clavier. Saisissez le nom de la chaîne recherchée en sélectionnant les caractères souhaités à l'aide des touches fléchées et en confirmant chaque fois avec <b>OK</b>. Dès que vous saisissez un caractère, toutes les chaînes commençant par ce caractère sont automatiquement affichées. Sélectionnez ensuite l'option <b>OK</b> et confirmez avec la touche <b>OK</b>. L'appareil passe alors sur la première chaîne parmi celles trouvées.</p>
<p>Touche verte <b>[INTRO]</b> (uniquement si toutes les chaînes (option <b>TOUT</b>) sont affichées (uniquement disponible avec satellite))</p>	<p><b>TRIER</b></p>	<p>Cette option vous permet de définir comment les chaînes sont classées dans la liste. <b>BY DEFAULT</b> : les chaînes sont classées selon les spécifications par défaut. <b>PAR FRÉQUENCE</b> : les chaînes sont classées par fréquence. <b>PAR SERVICE</b> : les chaînes sont classées par nom. <b>PAR NOM DE SATELLITE</b> : les chaînes sont classées par nom de satellite. <b>PAR CRYPTAGE</b>: les chaînes cryptées et en clair sont classées séparément.</p>
<p><b>CH+ / CH-</b></p>	<p><b>PAGE HAUD/PIED</b></p>	<p>Avec ces touches, vous pouvez vous déplacer par paliers de 10 à travers les différentes pages de la liste des chaînes.</p>
<p>◀ ▶</p>	<p><b>SÉLECTIONNER</b></p>	<p>Disponible avec DVB-S et DTV.</p> <ul style="list-style-type: none"> <li>– <b>TOUT</b> : toutes les chaînes sont affichées</li> <li>– <b>DTV</b> : seules les chaînes de télévision numériques sont affichées</li> <li>– <b>LISTE DES RADIOS</b> : seules les stations de radio sont affichées</li> <li>– <b>DONNÉES</b> : seules les données sont affichées</li> <li>– <b>HD</b> : seules les chaînes HD sont affichées</li> <li>– <b>GRATUITE</b> : seules les chaînes en clair sont affichées</li> <li>– <b>PROGRAMME BLOQUÉ</b> : seules les chaînes cryptées sont affichées</li> <li>– <b>Satellite</b> : toutes les chaînes diffusées par le satellite sélectionné sont affichées</li> </ul>

## 8. Lecteur multimédia

Si vous raccordez un support de données USB au téléviseur LCD, vous pouvez lire les fichiers photo, audio, vidéo et texte contenus sur ce support. Pour connaître les formats pris en charge, consultez les caractéristiques techniques à la fin de ce mode d'emploi.



### REMARQUE !

Il se peut que certains types particuliers d'appareils USB ne soient pas compatibles avec ce téléviseur LCD.

Raccordez directement l'appareil USB. N'utilisez pas de câble séparé pour éviter tout problème de compatibilité.

Ne débranchez pas l'appareil USB en cours de lecture d'un fichier. Nous vous déconseillons en particulier d'insérer et de retirer l'appareil USB plusieurs fois successivement à intervalles rapprochés.

### 8.1. Accès au lecteur multimédia

- ▶ Branchez le support de données USB sur le port USB situé sur le côté de l'appareil.
- ▶ Appuyez sur la touche **SOURCE** (de la télécommande ou de l'appareil) et sélectionnez la source **MEDIA** avec ▲▼.
- ▶ Confirmez avec **OK**.
- ▶ Pour ouvrir le lecteur multimédia, vous pouvez aussi appuyer sur la touche **MEDIA** de la télécommande.

### 8.2. Menu principal du lecteur multimédia

Une fois que vous avez accédé au lecteur multimédia via USB comme décrit ci-dessus, le menu principal s'ouvre.



- ▶ Les possibilités de sélection ci-dessous sont à votre disposition :
  - **PHOTO** – pour la lecture de fichiers photo
  - **MUSIQUE** – pour la lecture de fichiers audio
  - **VIDEO** – pour la lecture de fichiers vidéo
  - **TEXTE** – pour la lecture de fichiers texte
- ▶ Avec ◀ ▶, sélectionnez le menu qui convient puis confirmez avec **OK**.
- ▶ Sélectionnez maintenant la source des fichiers (p. ex. clé USB ou disque dur).

Dans le menu du support correspondant **PHOTO, MUSIQUE, VIDEO, TEXTE**, appuyez sur la touche rouge pour supprimer un objet.

Pour quitter le lecteur multimédia, appuyez sur la touche **SOURCE** (de la télécommande ou de l'appareil) et sélectionnez une autre source ou appuyez sur **EXIT** pour revenir à la source utilisée auparavant.

## 8.3. Afficher des photos

Si vous sélectionnez **PHOTO** dans le menu principal, les fichiers photo disponibles sont filtrés et présentés sur l'écran.

- ▶ Si plusieurs dossiers se trouvent sur le support de données, sélectionnez tout d'abord le dossier souhaité avec ◀ ▶ ▲ ▼ et ouvrez-le avec **OK**.
- ▶ Sélectionnez la photo souhaitée avec ◀ ▶ ▲ ▼ pour l'afficher. Appuyez sur **OK** pour afficher la photo.
- ▶ La touche **OK** vous permet de sélectionner d'autres options. Confirmez une option chaque fois avec **OK**.
  - **LIRE/PAUSE** : lancer/interrompre le diaporama de toutes les photos
  - **PRÉCÉDENT/SUIVANT** : afficher la photo précédente/suivante
  - **ARRÊTER** : arrêter la lecture du diaporama
  - **RÉPÈTER TOUT** : répéter le diaporama
  - **MUSIQUE** : activer/désactiver la musique de fond
  - **LISTE DE CO...** : afficher la liste de lecture des photos
  - **INFO.** : afficher les informations sur la photo à l'écran
  - **TOURNER**  /  : faire pivoter la photo sélectionnée de 90 degrés dans le sens horaire/anti-horaire
  - **ZOOM IN/OUT** : agrandir/réduire la taille de l'image affichée
  - **DÉPLACER L'I...** : si vous avez auparavant agrandi l'affichage avec la fonction Zoom, vous pouvez sélectionner les zones non visibles avec les touches directionnelles ◀ ▶ ▲ ▼.
- ▶ Pour la lecture des fichiers, vous pouvez en outre utiliser les touches Média de la télécommande.
- ▶ Appuyez sur la touche **EXIT** pour revenir au menu précédent.

## 8.4. Écouter de la musique

Si vous sélectionnez **MUSIQUE** dans le menu principal, les fichiers audio disponibles sont filtrés et présentés sur l'écran.

- ▶ Si plusieurs dossiers se trouvent sur le support de données, sélectionnez tout d'abord le dossier souhaité avec ◀ ▶ ▲ ▼ et ouvrez-le avec **OK**.
- ▶ Avec ◀ ▶ ▲ ▼, sélectionnez le morceau de musique de votre choix pour l'écouter. Appuyez sur **OK** pour lancer la lecture.
- ▶ La touche **OK** vous permet de sélectionner d'autres options. Confirmez une option chaque fois avec **OK**.
  - **LIRE/PAUSE** : lancer/interrompre la lecture du titre
  - **FB/FF** : avance/retour rapide
  - **PRÉCÉDENT/SUIVANT** : lire le titre précédent/suivant
  - **ARRÊTER** : arrêter la lecture du titre
  - **RÉPÈTER TOUT** : répéter le titre
  - **SOURD.** : désactiver le son
  - **LISTE DE CO...** : afficher la liste de lecture des fichiers audio
  - **INFO.** : afficher les informations sur le titre à l'écran
  - **PASSER SUR ...** : démarrer un titre à un certain endroit
- ▶ Pour la lecture des fichiers, vous pouvez en outre utiliser les touches Média de la télécommande.
- ▶ Appuyez sur la touche **EXIT** pour revenir au menu précédent.

## 8.5. Visionner des vidéos

Si vous sélectionnez **VIDÉO** dans le menu principal, les fichiers vidéo disponibles sont filtrés et présentés sur l'écran.

- ▶ Si plusieurs dossiers se trouvent sur le support de données, sélectionnez tout d'abord le dossier souhaité avec ◀ ▶ ▲ ▼ et ouvrez-le avec **OK**.
- ▶ Sélectionnez la vidéo souhaitée avec ◀ ▶ ▲ ▼ pour la regarder. Appuyez sur **OK** pour lancer la vidéo.
- ▶ La touche **OK** vous permet de sélectionner d'autres options. Confirmez une option chaque fois avec **OK**.
  - **LIRE/PAUSE** : lancer/interrompre la lecture de la vidéo
  - **FB/FF** : avance/retour rapide
  - **PRÉCÉDENT/SUIVANT** : afficher la vidéo précédente/suivante
  - **ARRÊTER** : arrêter la lecture de la vidéo
  - **CHARSET**: Régler le format de texte pour les sous-titres
  - **RÉPÈTER TOUT** : déterminez si les vidéos doivent être répétées
  - **RÉGLER A** : répéter une certaine partie de la vidéo
  - **LISTE DE CO...** : afficher la liste de lecture des vidéos
  - **INFO.** : afficher les informations sur la vidéo à l'écran
  - **LENTEMENT** : affichage au ralenti
  - **PAS** : lecture progressive
  - **PASSER SUR ...** : démarrer la vidéo à un certain endroit
  - **ZOOM IN/OUT** : agrandir/réduire la taille de l'image affichée
  - **RATIO D'ASP...** : modifier le format d'image
  - **DÉPLACER L'I...** : si vous avez auparavant agrandi l'affichage avec la fonction Zoom, vous pouvez sélectionner les zones non visibles avec les touches directionnelles ◀ ▶ ▲ ▼.
- ▶ Pour la lecture des fichiers, vous pouvez en outre utiliser les touches Média de la télécommande.
- ▶ Appuyez sur la touche **EXIT** pour revenir au menu précédent.

## 8.6. Lire des textes

Si vous sélectionnez **TEXTE** dans le menu principal, les fichiers disponibles sont filtrés et présentés sur l'écran.

- ▶ Si plusieurs dossiers se trouvent sur le support de données, sélectionnez tout d'abord le dossier souhaité avec ◀ ▶ ▲ ▼ et ouvrez-le avec **OK**.
- ▶ Sélectionnez le texte souhaité avec ◀ ▶ ▲ ▼ pour l'afficher. Appuyez sur **OK** pour afficher le texte.
- ▶ Pour faire défiler le document en avant ou en arrière, utilisez les touches ◀ ▶.
- ▶ Appuyez sur la touche **EXIT** pour revenir au menu précédent.

## 9. EPG – Guide des programmes

La touche **EPG** vous permet d'ouvrir le « guide électronique des programmes ». Vous pouvez voir dans le tableau l'émission actuelle et la prochaine émission pour les chaînes disponibles.

- ▶ Appuyez sur la touche **EPG** pour ouvrir le guide des programmes.
- ▶ Sélectionnez une chaîne avec ▲ ▼.
- ▶ Faites défiler les émissions avec ▲ ▼ ou ◀ ▶.



### REMARQUE !

Les informations affichées sur les programmes sont établies par les chaînes elles-mêmes. Si aucune information n'est disponible concernant un programme, il ne s'agit pas d'un défaut de votre téléviseur LCD.

Le tableau suivant présente les options disponibles pour le **GUIDE DES PROGRAMMES**.

Touche	Option	Fonction
Touche verte [INTRO]	<b>RAPPELER</b>	Ajoute l'émission sélectionnée à la programmation. Dès que l'heure programmée est atteinte, l'appareil passe automatiquement à l'émission programmée.  Un rappel de l'émission en cours n'est pas possible. Sélectionnez ici un rappel unique ( <b>A</b> ), une fois par jour ( <b>D</b> ) ou une fois par semaine ( <b>W</b> ). Avec le réglage ☺, un rappel est affiché à l'heure programmée sans que l'appareil ne passe sur la chaîne correspondante.
Touche jaune [REPEAT]	<b>PREC. JOUR</b>	Affichage du programme du jour précédent. Ceci n'est possible que jusqu'au jour en cours. Le programme antérieur ne peut être affiché.
Touche bleue [A - B]	<b>JOUR SUIVANT</b>	Affichage du programme du jour suivant.
▲ ▼ ◀ ▶	<b>DÉPLACER L'IMAGE</b>	Pour vous déplacer à l'intérieur du guide des programmes, utilisez les touches directionnelles.
<b>INFO</b>	<b>DETAILS</b>	Permet d'afficher un descriptif détaillé de l'émission marquée (si disponible). Appuyez une nouvelle fois sur la touche pour masquer ce descriptif.
<b>EXIT</b>	<b>SORTIE</b>	Quittez le guide des programmes.



## 10. Dépannage rapide

Problème	Solution
<b>Aucune image ne s'affiche et il n'y a pas de son.</b>	<ul style="list-style-type: none"> <li>• Vérifiez si le cordon d'alimentation est correctement relié à la prise de courant.</li> <li>• Vérifiez si la réception du signal est bien réglée sur <b>TV</b>.</li> </ul>
<b>Aucune image ne s'affiche depuis la source AV.</b>	<ul style="list-style-type: none"> <li>• Vérifiez si le contraste et la luminosité sont bien réglés.</li> <li>• Vérifiez si tous les appareils externes sont correctement branchés.</li> <li>• Vérifiez si la bonne source AV a été sélectionnée.</li> </ul>
<b>Il n'y a pas de son.</b>	<ul style="list-style-type: none"> <li>• Assurez-vous que le volume n'est pas réglé sur le minimum.</li> <li>• Assurez-vous que l'option de désactivation des haut-parleurs n'est pas activée. Appuyez pour cela sur la touche avec le symbole de haut-parleur barré située en haut à gauche sur la télécommande.</li> <li>• Vérifiez si un casque est raccordé.</li> <li>• Si vous avez raccordé un récepteur satellite ou un lecteur de DVD au téléviseur à l'aide d'un câble péritel, vérifiez si le câble est bien branché sur la prise péritel.</li> </ul>
<b>Il n'y a pas d'image ou pas de son. Mais des bruits sont audibles.</b>	<ul style="list-style-type: none"> <li>• La réception est peut-être mauvaise. Contrôlez si l'antenne est bien raccordée.</li> </ul>
<b>L'image n'est pas distincte.</b>	<ul style="list-style-type: none"> <li>• La réception est peut-être mauvaise.</li> <li>• Contrôlez si l'antenne est bien raccordée.</li> </ul>
<b>L'image est trop claire ou trop sombre.</b>	<ul style="list-style-type: none"> <li>• Vérifiez les réglages du contraste et de la luminosité.</li> </ul>
<b>L'image n'est pas nette.</b>	<ul style="list-style-type: none"> <li>• La réception est peut-être mauvaise.</li> <li>• Contrôlez si l'antenne est bien raccordée.</li> <li>• Vérifiez le réglage de la netteté de l'image et de la réduction du bruit dans le menu <b>IMAGE</b>.</li> </ul>
<b>Une image double ou triple est affichée.</b>	<ul style="list-style-type: none"> <li>• Contrôlez si l'antenne est bien orientée.</li> <li>• Des ondes se réfléchissent peut-être sur des montagnes ou des immeubles.</li> </ul>
<b>L'image est parsemée de points.</b>	<ul style="list-style-type: none"> <li>• Il est possible que des interférences soient émises par des voitures, trains, lignes électriques, lampes néon, etc.</li> <li>• Il y a peut-être des interférences entre le câble d'antenne et le câble électrique. Essayez de les éloigner davantage.</li> </ul>

Problème	Solution
<b>Des bandes apparaissent sur l'écran ou les couleurs perdent de leur intensité.</b>	<ul style="list-style-type: none"> <li>• Un autre appareil génère-t-il des interférences ?</li> <li>• Les antennes de transmission des stations de radio ou les antennes des radioamateurs et des téléphones portables peuvent également provoquer des interférences.</li> <li>• Utilisez votre téléviseur le plus loin possible de l'appareil susceptible de générer les interférences.</li> </ul>
<b>Les touches de commande de l'appareil ne fonctionnent pas.</b>	<ul style="list-style-type: none"> <li>• La sécurité enfants est éventuellement activée.</li> </ul>
<b>Téléviseur s'éteint</b>	<ul style="list-style-type: none"> <li>• Vérifiez si l'option d'arrêt automatique du téléviseur n'est pas activée sous <b>HEURE</b> (v. page 46).</li> </ul>
<b>La télécommande ne fonctionne pas.</b>	<ul style="list-style-type: none"> <li>• Vérifiez si les piles de la télécommande sont chargées et correctement insérées.</li> <li>• Assurez-vous que la fenêtre de capteur n'est pas exposée à un fort rayonnement lumineux.</li> </ul>

## 10.1. Vous avez besoin d'une aide supplémentaire ?

Si les solutions proposées aux paragraphes précédents n'ont donné aucun résultat, veuillez nous contacter. Les informations suivantes nous seraient alors très utiles :

- Quels périphériques externes sont raccordés à l'appareil ?
- Quels sont les messages affichés à l'écran ?
- Au cours de quelle commande le problème s'est-il produit ?
- Si vous avez raccordé un ordinateur à l'appareil :
  - Quelle est la configuration de votre ordinateur ?
  - Quel logiciel utilisez-vous lorsque l'erreur s'est produite ?
- Qu'avez-vous déjà tenté pour résoudre le problème ?
- Si vous possédez déjà un numéro de client, veuillez nous le communiquer.

## 10.2. Pixels défectueux avec les téléviseurs LCD

Malgré la méthode de fabrication ultramoderne employée, le niveau technique hautement complexe peut, dans de rares cas, générer un ou plusieurs points lumineux.

Les écrans TFT à matrice active d'une résolution de **1920 x 1080 pixels**, se composant chacun de trois sous-pixels (rouge, vert, bleu), utilisent au total **env. 6,2 millions** de transistors de commande. Compte tenu de ce très grand nombre de transistors et des processus de fabrication extrêmement complexes qui y sont associés, il peut survenir par endroits des pertes ou un mauvais adressage de pixels ou de sous-pixels individuels.

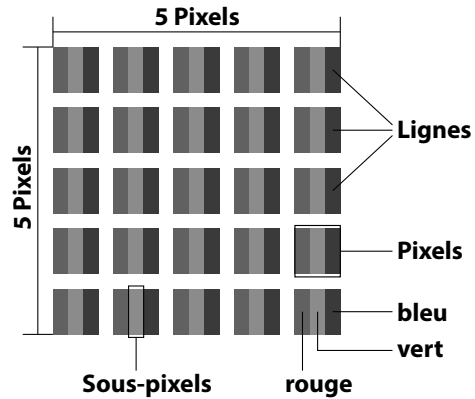

Classe d'erreurs de pixels	Type d'erreur 1 Pixel allumé en permanence	Type d'erreur 2 Pixel noir en permanence	Erreur de type 3 Sous-pixel défectueux	
			Allumé	Noir
0	0	0	0	0
I	1	1	2 1 0	1 3 5
II	2	2	5 5-n* 0	0 2xn* 10
III	5	15	50 50-n* 0	0 2xn* 100
IV	50	150	500 500-n* 0	0 2xn* 1000

$n^*=1,5$

Le nombre d'erreurs autorisé pour les types susmentionnés de chaque classe d'erreurs se réfère à un million de pixels et doit être converti en fonction de la résolution physique de l'écran.

Votre appareil est conforme à la norme européenne ISO 9241-307, classe II (classe d'erreurs de pixels).

## 10.3. Nettoyage

Vous pouvez prolonger la durée de vie de votre téléviseur LCD en tenant compte des mesures suivantes :



### **AVERTISSEMENT !**

#### **Risque d'électrocution !**

Danger de mort par électrocution lorsque le boîtier est ouvert !

- ▶ N'ouvrez pas le boîtier de l'appareil. Celui-ci ne contient aucune pièce à entretenir.
- Les éléments polis brillants sont recouverts de films de protection afin de protéger le téléviseur contre les rayures. Retirez ces films une fois le téléviseur correctement installé.
- Si les éléments polis brillants sont sales, commencez par les épousseter. Essuyez-les ensuite avec précaution à l'aide d'un chiffon de nettoyage. Si vous n'époussetez pas au préalable la poussière sur les éléments polis brillants ou que vous les frottez trop fort, vous risquez de les rayer.
- N'utilisez ni solvants ni détergents corrosifs ou gazeux.
- Nettoyez l'écran à l'aide d'un chiffon doux non pelucheux.
- Veillez à ce qu'aucune goutte d'eau ne reste sur le téléviseur LCD. L'eau peut provoquer une altération permanente des couleurs.
- Pour éviter tout dommage de l'appareil, veillez à ce que de l'eau ne s'infilte jamais dans l'appareil.
- N'exposez pas l'écran à un rayonnement solaire intense ni aux rayons ultraviolets.
- Conservez précieusement les différents emballages et utilisez-les exclusivement pour transporter le téléviseur LCD.



### **AVERTISSEMENT !**

#### **Risque d'électrocution !**

Tout contact avec les pièces se trouvant dans l'appareil présente un risque d'électrocution.

- ▶ Avant le nettoyage, débranchez toujours la fiche d'alimentation et tous les câbles de connexion !

# 11. Recyclage



## Emballage

Votre appareil se trouve dans un emballage de protection afin d'éviter qu'il ne soit endommagé au cours du transport. Les emballages sont fabriqués à partir de matériaux qui peuvent être recyclés écologiquement et remis à un service de recyclage approprié.



## Appareil

Les appareils usagés ne doivent pas être jetés avec les déchets domestiques. Conformément à la directive 2012/19/UE, lorsque l'appareil est arrivé en fin de vie, il doit être recyclé de manière réglementaire. Les matériaux recyclables que contient l'appareil sont alors réutilisés, ce qui permet de ménager l'environnement. Remettez l'appareil usagé dans un centre de collecte des déchets d'équipements électriques et électroniques ou une déchetterie. Pour plus de renseignements, adressez-vous à votre entreprise de recyclage locale ou à votre municipalité.



## Piles

Les piles usagées ne sont pas des déchets domestiques ! Elles doivent être déposées dans un lieu de collecte des piles usagées.

## 12. Caractéristiques techniques

DE

FR

IT

NL

Téléviseur LCD	MEDION®
Désignation de l'appareil	P13175 (MD 21442)
Taille de l'écran	Écran LCD 16:9 de 54,6 cm (21,5")
Consommation	36 watts max.
Consommation en veille	< 0,50 W
Puissance de sortie des haut-parleurs	2 x 3 W RMS
Résolution physique	1920 x 1080
Système TV	Pal B/G, D/K, I ; Secam L,L'
Chaînes programmables	199 (ATV), 6000 (DTV)

Canaux	
	VHF (bande I/III)
	UHF (BANDE U)
	HYPERBANDE
	CÂBLE (S1-S20) / (S21-S41)
	DVB-T / DVB-T2 HD (H.265)
	DVB-C
	DVB-S2

Connexions	
	Prise d'antenne (TV analogique, DVB-T ou DVB-C)
	Prise satellite
	1 port USB
	Fente d'interface commune (CI+)
Vidéo	
	1 entrées HDMI avec décodage HDCP
	1 prise péritel (SCART)
	1 prise VGA (D-Sub 15 broches)
	Entrée AV (adaptateur jack 3,5 mm vers Cinch)
	Entrée YPbPr (YUV) (adaptateur jack 3,5 mm vers Cinch)

Audio	
	Entrée audio stéréo pour AV, YPbPr (YUV) (adaptateur jack 3,5 mm vers Cinch)
	Entrée audio PC (jack 3,5 mm)
	Sortie casque (jack 3,5 mm)
	Sortie audio numérique SPDIF (coaxiale)

## Lecteurs / supports de stockage

Lecteurs	USB, interface commune
Formats compatibles via USB <sup>2</sup>	Photo : BMP, JPG, JPEG, PNG
	Musique : MP3, FLAC, OGG
	Film : AVI, MKV, MP4, MPEG 1/2/4, MOV, TS, VOB, Xvid, 3GP
	Texte : TXT
Capacité	USB max 1TB

## Télécommande

Type de transmission	Infrarouge
LED de classe	1
Type de piles	2 x 1,5 V AAA

## Températures ambiantes

Température ambiante admissible	+5° C - +35° C
Humidité relative de l'air admissible	20 % - 85 %

## Dimensions / poids

Dimensions sans pieds (l x H x P)	Env. 510 x 314 x 77 mm
Dimensions avec pieds (l x H x P)	Env. 510 x 346 x 175 mm
Poids sans pieds	Env. 2,2 kg
Poids avec pieds	Env. 2,1 kg
Montage mural	Standard Vesa, distance entre les trous : 100 x 100 mm <sup>3</sup>



### Classe de protection II

Les appareils électriques de la classe de protection II sont des appareils électriques comportant une isolation double et/ou renforcée continue et n'ayant pas de possibilités de raccordement pour un conducteur de protection. Le boîtier d'un appareil électrique entouré d'un matériau isolant de la classe de protection II peut constituer partiellement ou complètement l'isolation supplémentaire ou renforcée..

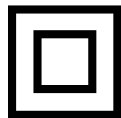

<sup>2</sup> En raison du grand nombre de codecs différents, la lecture de tous les formats ne peut pas être garantie.

<sup>3</sup> Support mural non fourni. Lors du montage, veillez à utiliser des vis de la taille M4. La longueur de la vis résulte de l'épaisseur du support mural plus 6 mm.

## 12.1. Fiche technique

Conformément au Règlement n° 1062/2010

DE

FR

IT

NL

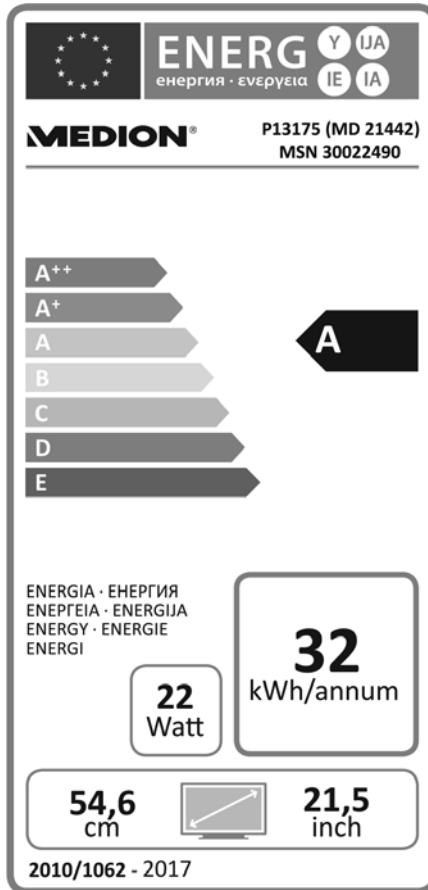

Consommation en veille :	0,45 W
Consommation à l'arrêt :	---
Résolution physique :	1920 x 1080



# 13. Mentions légales

Copyright © 2015

Situation : 24. février 2017, 12:58 PM

Tous droits réservés.

Le présent mode d'emploi est protégé par le copyright.

La reproduction sous forme mécanique, électronique ou sous toute autre forme que ce soit est interdite sans l'autorisation écrite du fabricant.

Le copyright est la propriété de la société :

**Medion AG**

**Am Zehnthof 77**





**45307 Essen**

**Allemagne**

Sous réserve de modifications techniques et visuelles ainsi que d'erreurs d'impression.

Le mode d'emploi peut être à nouveau commandé via la hotline de service et téléchargé sur le portail de service.

Vous pouvez aussi scanner le code QR ci-dessous et charger le mode d'emploi sur votre terminal mobile via le portail de service.

	URL	QR Code
FR	<a href="http://www.medion.com/fr/service/accueil/">www.medion.com/fr/service/accueil/</a>	
CH	<a href="http://www.medion.com/ch/fr/service/start/">www.medion.com/ch/fr/service/start/</a>	
BE	<a href="http://www.medion.com/be/fr/service/start/">www.medion.com/be/fr/service/start/</a>	
LUX	<a href="http://www.medion.com/lu/fr/">www.medion.com/lu/fr/</a>	

# 14. Index

<b>A</b>		<b>N</b>	
Afficher des informations.....	28	Nettoyage .....	59
Antenne .....	21	<b>P</b>	
<b>C</b>		Piles .....	20
Canal .....	33	Pixels défectueux.....	58
Caractéristiques techniques.....	61	Première installation .....	22, 49
Commande du téléviseur.....	27	Problème .....	56
Consignes de sécurité.....	6	<b>R</b>	
Contenu de l'emballage.....	5	Raccordement	
<b>D</b>		Alimentation.....	22
Dépannage rapide .....	56	Antenne.....	22
<b>F</b>		Raccordement au secteur .....	22
Fiche technique .....	63	Réglage de l'antenne .....	25
<b>G</b>		Réglage de l'antenne .....	40
Guide des programmes.....	55	Réglages de l'image .....	27
<b>H</b>		Réglages du son.....	27
Heure .....	46	<b>S</b>	
<b>I</b>		Satellite .....	24
Image.....	44	Sélection de chaînes .....	27
Informations relatives à la conformité	13	Sélectionner la source .....	29
Installation initiale.....	22, 49	Système satellite .....	40
Interface commune .....	21	Satellite .....	40
<b>L</b>		Transpondeur .....	42
Lecteur multimédia .....	51	<b>T</b>	
Liste de favoris.....	28	Télécommande.....	16
Liste des chaînes.....	49	Touches de couleur.....	30
<b>M</b>		<b>V</b>	
Menu		Verrouillage .....	47
Canal.....	33	Vue d'ensemble de l'appareil .....	14
Heure.....	46	Vue arrière .....	15
Image .....	44	Vue avant.....	14
Paramètres .....	48		
Son .....	45		
Verrouillage.....	47		
Montage .....	20		

# Sommario

<b>1.</b>	<b>Informazioni sul presente manuale .....</b>	<b>3</b>
1.1.	Parole chiave e simboli utilizzati nel presente manuale .....	3
1.2.	Utilizzo conforme .....	4
1.3.	Contenuto della confezione .....	5
<b>2.</b>	<b>Indicazioni di sicurezza .....</b>	<b>6</b>
2.1.	Utilizzo sicuro .....	6
2.2.	Posizionamento .....	7
2.3.	Riparazione .....	9
2.4.	Temperatura dell'ambiente .....	10
2.5.	Sicurezza dei collegamenti .....	10
2.6.	Utilizzo delle pile .....	11
2.7.	Informazioni sulla conformità .....	13
<b>3.</b>	<b>Caratteristiche dell'apparecchio .....</b>	<b>14</b>
3.1.	Lato anteriore .....	14
3.2.	Lato posteriore .....	15
3.3.	Telecomando .....	16
<b>4.</b>	<b>Messa in funzione .....</b>	<b>19</b>
4.1.	Apertura della confezione .....	19
4.2.	Montaggio .....	20
4.3.	Inserire le pile nel telecomando .....	20
4.4.	Collegare l'antenna .....	21
4.5.	Common Interface .....	21
4.6.	Collegare l'alimentazione .....	22
4.7.	Accendere e spegnere il televisore LCD .....	22
4.8.	Ricerca dei canali dopo la prima accensione .....	22
<b>5.</b>	<b>Utilizzo .....</b>	<b>25</b>
5.1.	Selezione dei canali .....	25
5.2.	Impostazioni audio .....	26
5.3.	Impostazioni immagine .....	27
5.4.	Visualizzazione di informazioni sui programmi .....	28
5.5.	Aprire gli elenchi dei preferiti .....	28
5.6.	Selezionare una sorgente .....	29
<b>6.</b>	<b>Televideo .....</b>	<b>29</b>
6.1.	Come utilizzare il televideo .....	29
6.2.	Selezionare le pagine .....	29
6.3.	Caratteristiche utili del televideo .....	30
<b>7.</b>	<b>Menu .....</b>	<b>31</b>
7.1.	Menu Canale .....	32
7.2.	Menu Immagine .....	41
7.3.	Menu Sonoro .....	42

7.4.	Menu Ora.....	43
7.5.	Menu Blocca.....	44
7.6.	Menu Impostazioni.....	45
<b>8.</b>	<b>Letto re multimediale.....</b>	<b>48</b>
8.1.	Accesso al lettore multimediale.....	48
8.2.	Menu principale del lettore multimediale .....	48
8.3.	Visualizzazione di foto .....	49
8.4.	Riproduzione di musica .....	50
8.5.	Riproduzione di video .....	51
8.6.	Riproduzione di testo .....	51
<b>9.</b>	<b>EPG - Guida ai programmi.....</b>	<b>52</b>
<b>10.</b>	<b>Risoluzione dei problemi .....</b>	<b>53</b>
10.1.	Serve ulteriore assistenza?.....	54
10.2.	Errori di pixel sui televisori LCD.....	55
10.3.	Pulizia .....	56
<b>11.</b>	<b>Smaltimento.....</b>	<b>57</b>
<b>12.</b>	<b>Dati tecnici .....</b>	<b>58</b>
12.1.	Scheda prodotto.....	60
<b>13.</b>	<b>Note legali .....</b>	<b>61</b>
<b>14.</b>	<b>Indice .....</b>	<b>62</b>



# 1. Informazioni sul presente manuale



Leggere attentamente le presenti istruzioni per l'uso e seguire le indicazioni riportate. In tal modo si potrà garantire il sicuro funzionamento e la lunga durata del LCD-TV. Tenere il presente manuale sempre a portata di mano in prossimità del LCD-TV. Conservarlo con cura per poterlo consegnare al nuovo proprietario in caso di cessione del televisore.

## 1.1. Parole chiave e simboli utilizzati nel presente manuale

	<b>PERICOLO!</b> Avviso di pericolo letale immediato!
	<b>AVVERTENZA!</b> Avviso di un possibile pericolo letale e/o del pericolo di gravi lesioni irreversibili!
	<b>ATTENZIONE!</b> Avviso di possibili lesioni di media o lieve entità!
	<b>ATTENZIONE!</b> Seguire le indicazioni al fine di evitare danni alle cose!
	<b>AVVISO!</b> Segnalazione di ulteriori informazioni sull'utilizzo del dispositivo.
	<b>AVVISO!</b> Osservare gli avvisi nelle istruzioni per l'uso.
	<b>AVVERTENZA!</b> Segnalazione di pericolo di scosse elettriche.

	<p><b>AVVERTENZA!</b>          Segnalazione di pericolo a causa di volume alto!</p>
<p>•</p>	<p>Punto elenco/Segnala un'informazione relativa a un evento che si può verificare durante l'utilizzo</p>
<p>▶</p>	<p>Istruzioni da seguire</p>
	<p>Dichiarazione di conformità (vedere capitolo "Dichiarazione di conformità"): i prodotti contrassegnati da questo simbolo soddisfano i requisiti delle direttive CE.</p>

## 1.2. Utilizzo conforme

- L'apparecchio serve per ricevere e riprodurre programmi televisivi. Le molteplici connessioni consentono di espandere ulteriormente le sorgenti di ricezione e riproduzione (ricevitore, lettore DVD, registratore DVD, videoregistratore, PC ecc.). L'apparecchio offre molteplici possibilità di utilizzo.
- L'apparecchio è destinato esclusivamente all'utilizzo privato e non a quello industriale/commerciale.
- Attenzione, in caso di utilizzo non conforme, la garanzia decade.
- Non modificare l'apparecchio senza la nostra autorizzazione e non utilizzare dispositivi ausiliari non approvati o non forniti da noi.
- Utilizzare esclusivamente pezzi di ricambio e accessori forniti o approvati da noi.
- Attenersi a tutte le indicazioni fornite dalle presenti istruzioni per l'uso e in particolare alle indicazioni di sicurezza. Qualsiasi altro utilizzo è considerato non conforme e può provocare danni alle persone o alle cose.
- Non utilizzare l'apparecchio in condizioni ambientali estreme.
- L'apparecchio è predisposto soltanto per l'utilizzo in ambienti interni asciutti.
- L'apparecchio non è idoneo come monitor di dati per postazioni di lavoro.

### 1.3. Contenuto della confezione

Verificare l'integrità della confezione e comunicare l'eventuale incompletezza della fornitura entro 14 giorni dall'acquisto.

La confezione del prodotto acquistato include:

- Televisore LED con retroilluminazione
- Telecomando (RC1244) comprensivo di 2 pile da 1,5V AAA
- Adattatore YUV
- Adattatore AV
- Piede di supporto, incluse viti
- Documentazione



#### **PERICOLO!**

#### **Pericolo di soffocamento!**

Le pellicole dell'imballaggio possono essere inghiottite o utilizzate in modo improprio con rischio di soffocamento!

- ▶ Tenere il materiale dell'imballaggio, ad es. le pellicole o i sacchetti di plastica, fuori dalla portata dei bambini.



## 2. Indicazioni di sicurezza

### 2.1. Utilizzo sicuro

- Il presente apparecchio può essere utilizzato da bambini dagli 8 anni in su e da persone con capacità fisiche, sensoriali o intellettive ridotte o con carenza di esperienza e di conoscenze, a condizione che siano sorvegliati o istruite circa l'utilizzo sicuro dell'apparecchio e siano consapevoli dei pericoli che ne derivano.
- I bambini non devono giocare con l'apparecchio. La pulizia e la manutenzione di competenza dell'utilizzatore non devono essere effettuati da bambini non sorvegliati.



#### **PERICOLO!**

##### **Pericolo di soffocamento!**

Le pellicole dell'imballaggio possono essere inghiottite o utilizzate in modo improprio con rischio di soffocamento!

- ▶ Tenere il materiale dell'imballaggio, ad es. le pellicole o i sacchetti di plastica, fuori dalla portata dei bambini.



#### **AVVERTENZA!**

##### **Pericolo di scossa elettrica!**

Pericolo di scossa elettrica, cortocircuito e incendio!

- ▶ Non aprire mai il telaio dello LCD TV e non introdurre oggetti attraverso le fessure e le aperture.



#### **AVVERTENZA!**

##### **Surriscaldamento! Rischio di incendio!**

Il surriscaldamento può causare danni allo LCD TV e incendi!

- ▶ Le fessure e le aperture del televisore TV servono per l'aerazione. Non coprirle ad esempio con giornali, tovaglie, tende, ecc.

- Non esercitare alcuna pressione sullo schermo, in quanto si rischierebbe di romperlo.
- Il telecomando possiede un diodo a infrarossi di classe 1. Non osservare il LED con strumenti ottici.

DE

FR

IT

NL



### **ATTENZIONE!**

#### **Pericolo di lesioni!**

Se lo schermo si rompe, ci si potrebbe ferire.

- ▶ In tal caso imballare le parti rotte indossando guanti di protezione.
- ▶ Successivamente lavare le mani con sapone, in quanto non è da escludere la fuoriuscita di sostanze chimiche.
- ▶ Inviare i frammenti al centro di assistenza per il corretto smaltimento.
- ▶ Non toccare lo schermo con le dita o con oggetti appuntiti per evitare danni.

Rivolgersi al centro di assistenza se:

- il cavo di alimentazione è bruciato o danneggiato
- è penetrato del liquido nell'apparecchio
- l'apparecchio non funziona correttamente
- l'apparecchio è caduto o il telaio è danneggiato
- esce del fumo dall'apparecchio

## **2.2. Posizionamento**

- Nelle prime ore di funzionamento, gli apparecchi nuovi possono emettere un tipico odore, inevitabile ma completamente innocuo, che diminuisce sempre più nel corso del tempo. Per ridurre al minimo tale odore, si consiglia di aereare periodicamente il locale. Nella progettazione del prodotto abbiamo fatto in modo di restare notevolmente al di sotto dei valori minimi previsti dalla legge.

- Tenere lo LCD TV e tutti i dispositivi collegati lontano dall'umidità ed evitare la polvere, il calore e i raggi solari diretti. La mancata osservanza di queste indicazioni può provocare malfunzionamenti o danni all'apparecchio.
- Non utilizzare l'apparecchio all'aperto, in quanto agenti esterni come pioggia, neve, ecc. potrebbero danneggiarlo.
- Proteggere l'apparecchio dagli spruzzi e dalle gocce d'acqua. Non posizionare recipienti contenenti liquidi, come ad es. vasi, in prossimità dell'apparecchio. Il recipiente potrebbe rovesciarsi e i liquidi pregiudicherebbero la sicurezza elettrica.



### **ATTENZIONE!**

#### **Pericolo di danni!**

Candele e altre fiamme libere possono costituire un pericolo.

- ▶ Tenere lontane da questo prodotto le candele e le altre fiamme libere, per evitare una propagazione del fuoco.
- Mantenere una distanza sufficiente dalle pareti dei mobili e uno spazio minimo di 10 cm intorno all'apparecchio per garantire l'aerazione.
- Evitare abbagliamenti, riflessi e contrasti chiaro-scuro troppo forti al fine di proteggere gli occhi.
- La distanza di visione ottimale è pari a 3 volte la diagonale dello schermo.



## **PERICOLO!**

### **Pericolo di lesioni! Pericolo letale!**

Se un televisore non è posizionato in modo stabile può ribaltarsi causando gravi ferite o la morte. Molte ferite, in particolare riguardanti i bambini, possono essere evitate adottando le seguenti precauzioni.

- ▶ Utilizzare tutti i componenti su una superficie piana, stabile e non soggetta a vibrazioni per evitare la caduta del televisore.
- Utilizzare solo i piedini d'appoggio forniti in dotazione con il televisore.
- Utilizzare solo mobili che garantiscano l'utilizzo in sicurezza del televisore.
- Assicurarsi che il televisore non sporga dal bordo del mobile.
- Non appoggiare il televisore su mobili alti o molto alti, come pensili o scaffali, senza fissare entrambi in modo stabile e sicuro.
- Non appoggiare coperte o simili sotto il televisore per garantire un appoggio sicuro.
- Avvisare i bambini del pericolo che comporta arrampicarsi sui mobili per cercare di raggiungere il televisore o i relativi comandi.

Tenere presenti le succitate indicazioni di sicurezza anche quando si ripone il televisore inutilizzato o lo si sposta.

### **2.3. Riparazione**

- Affidare la riparazione dello LCD TV esclusivamente a personale specializzato.
- Nel caso sia necessaria una riparazione, rivolgersi sempre ai nostri partner di assistenza autorizzati.

- Assicurarsi che vengano utilizzati solo i ricambi indicati dal produttore. L'utilizzo di ricambi non adatti potrebbe causare seri danni all'apparecchio.

## **2.4. Temperatura dell'ambiente**

- L'apparecchio può essere utilizzato a una temperatura ambientale compresa tra +5°C e +35°C e a un'umidità relativa dell'aria compresa tra 20% e 85% (senza formazione di condensa).
- Da spento lo LCD TV può essere conservato a una temperatura compresa fra -20 °C e +60 °C.
- Mantenere una distanza di almeno un metro dalle fonti di disturbo magnetiche e ad alta frequenza (televisori, diffusori acustici, cellulari, ecc.) per evitare malfunzionamenti.
- Durante un temporale o se l'apparecchio rimane a lungo inutilizzato, rimuovere la spina dalla presa elettrica e il cavo dell'antenna dalla presa dell'antenna.



### **ATTENZIONE!**

#### **Pericolo di danni!**

In caso di forti oscillazioni di temperatura o di umidità, la condensa può formare umidità all'interno dello LCD TV con conseguente pericolo di cortocircuito.

- ▶ Dopo il trasporto dello LCD TV, attendere che abbia raggiunto la temperatura ambientale prima di metterlo in funzione.

## **2.5. Sicurezza dei collegamenti**

### **2.5.1. Alimentazione elettrica**

- Anche quando l'apparecchio è spento alcuni componenti rimangono sotto tensione. Per interrompere l'alimentazione dello LCD TV o per metterlo totalmente fuori tensione, scollegarlo completamente dalla rete elettrica.



## **AVVERTENZA!**

### **Pericolo di scossa elettrica!**

Aprendo il telaio si rischia una scossa elettrica letale!

- ▶ Non aprire il telaio dell'apparecchio. Il telaio non contiene parti da sottoporre a manutenzione.
- Utilizzare lo LCD TV soltanto collegandolo a prese di corrente con messa a terra da 220 - 240 V ~ 50 Hz. Se non si è certi dell'alimentazione elettrica presente nel luogo in cui si utilizza l'apparecchio, informarsi presso il proprio fornitore di energia.
- La presa elettrica deve trovarsi nelle vicinanze dello LCD TV ed essere facilmente raggiungibile.
- Per interrompere l'alimentazione elettrica dello schermo, staccare la spina dalla presa di corrente.
- Per maggiore sicurezza, consigliamo di utilizzare una protezione contro le sovratensioni al fine di evitare danni allo LCD TV causati da picchi di tensione o da fulmini che colpiscono la rete elettrica.
- Posizionare i cavi in modo che nessuno possa calpestarli né inciamparvi.
- Non appoggiare alcun oggetto sui cavi, in quanto potrebbero danneggiarsi.

## **2.6. Utilizzo delle pile**



## **AVVERTENZA!**

### **Rischio di esplosione!**

Le pile possono contenere e lasciare fuoriuscire sostanze infiammabili, possono surriscaldarsi, incendiarsi o addirittura esplodere.

- ▶ Evitare di usarle in maniera impropria, affinché non si verifichino danni all'apparecchio e alle persone.

Attenersi tassativamente alle istruzioni seguenti:

- Tenere le pile fuori dalla portata dei bambini.  
In caso di ingestione di una pila, rivolgersi immediatamente a un medico.
- Non ricaricare mai le pile (a meno che sia espressamente indicato).
- Non scaricare mai le pile mediante una forte erogazione di potenza.
- Non cortocircuitare mai le pile.
- Non esporre le pile a calore eccessivo come luce del sole, fuoco o simili!
- Non smontare o deformare le pile:  
le mani e le dita potrebbero subire lesioni oppure il liquido delle pile potrebbe venire a contatto con gli occhi o con la pelle. Se ciò dovesse accadere, sciacquare i punti interessati con abbondante acqua pura e rivolgersi immediatamente a un medico.
- Evitare urti e vibrazioni forti.
- Non invertire mai la polarità.
- Assicurarsi che il polo positivo (+) e il polo negativo (-) siano inseriti correttamente per evitare cortocircuiti.
- Non utilizzare insieme pile nuove e usate o pile di tipo diverso.  
Ciò potrebbe provocare un malfunzionamento dell'apparecchio. Inoltre la pila più debole si scaricherebbe troppo.
- Rimuovere immediatamente le pile scariche dall'apparecchio.
- Estrarre le pile quando l'apparecchio non viene utilizzato per un periodo prolungato.
- Sostituire contemporaneamente tutte le pile scariche dell'apparecchio con nuove pile dello stesso tipo.
- Per conservare o smaltire le pile, isolarne i contatti usando del nastro adesivo.

- Se necessario pulire i contatti delle pile e dell'apparecchio prima dell'inserimento.

DE

FR

IT

NL

## 2.7. Informazioni sulla conformità

Il televisore LCD soddisfa i requisiti di compatibilità elettromagnetica e di sicurezza elettrica.

L'apparecchio è conforme ai requisiti di base e alle disposizioni rilevanti della direttiva EMC 2014/30/UE, della direttiva per gli apparecchi a bassa tensione 2014/35/CE e della direttiva 2011/65/UE (RoHs 2).

L'apparecchio è conforme ai requisiti fondamentali e alle disposizioni rilevanti della direttiva sulla progettazione ecocompatibile 2009/125/CE (Regolamento 642/2009).



### **AVVISO!**

Tutti i dispositivi multimediali che vengono collegati al televisore mediante le apposite connessioni devono soddisfare i requisiti della direttiva bassa tensione.



## 3. Caratteristiche dell'apparecchio

### 3.1. Lato anteriore

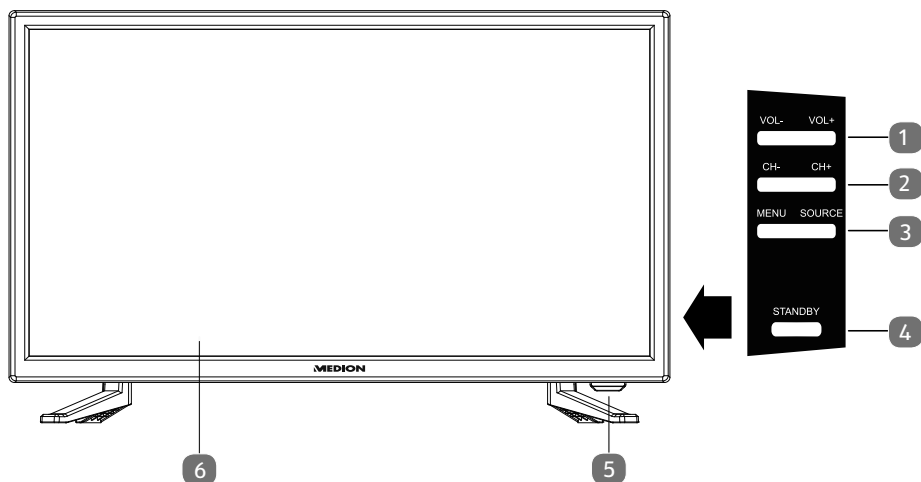

- 1) **VOL+ / VOL-**: per regolare il volume o spostarsi nel menu
- 2) **CH+ / CH-**: per selezionare un canale o spostarsi nel menu
- 3) **MENU**: per richiamare il menu a video e selezionare le impostazioni dell'apparecchio  
**SOURCE**: cambio della sorgente di ingresso
- 4) **STANDBY**: interruttore di standby per accendere l'apparecchio o per attivare la modalità standby
- 5) Spia di funzionamento: si illumina di rosso quando l'apparecchio è in modalità standby.  
Si illumina di blu quando l'apparecchio è acceso.  
Sensore a infrarossi: ricevitore per i segnali a infrarossi del telecomando.
- 6) Schermo LCD

## 3.2. Lato posteriore

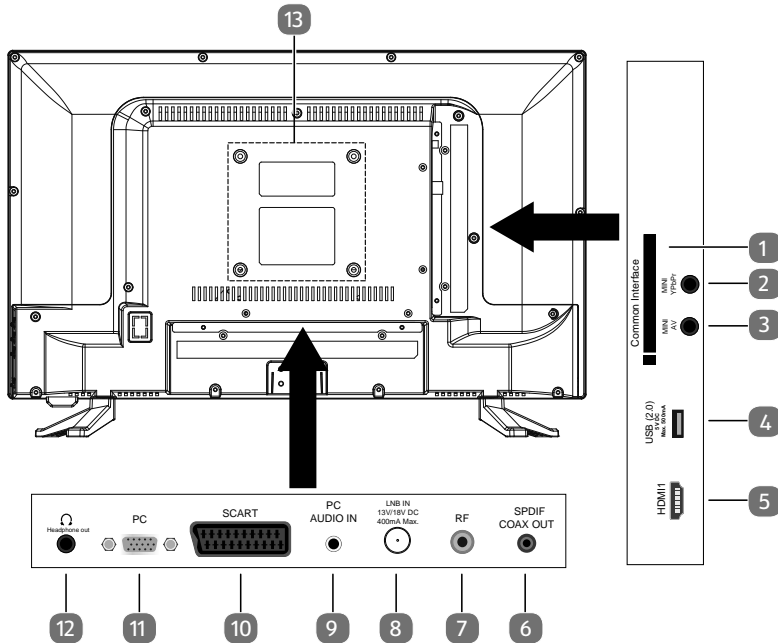

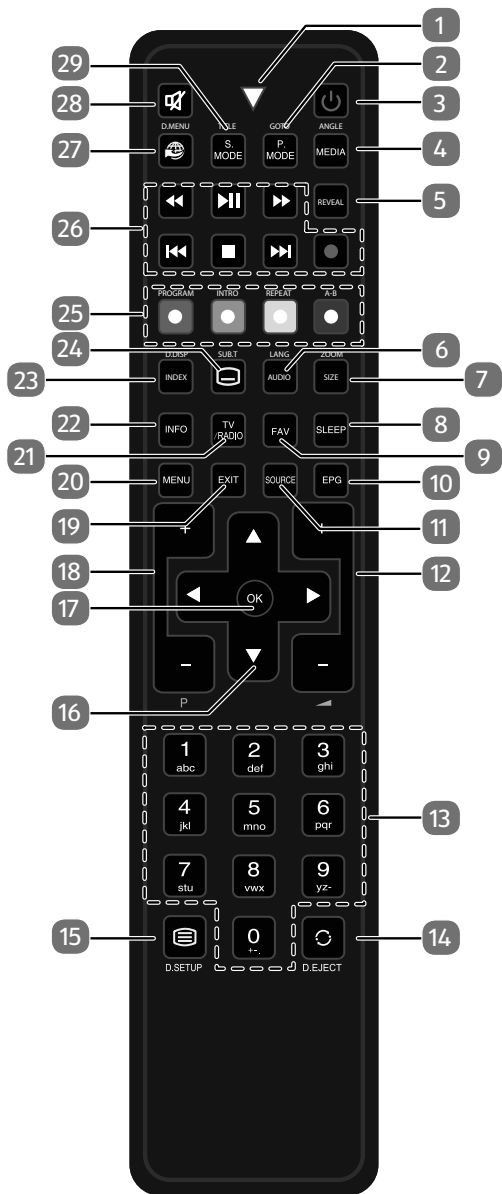

- 1) **COMMON INTERFACE (CI+)**: vano di inserimento per schede di Pay-TV
- 2) **MINI YPBPR**: ingresso Component YPbPr (tramite l'adattatore RCA fornito in dotazione)
- 3) **MINI AV**: ingresso audio/video (tramite l'adattatore RCA fornito in dotazione)
- 4) **USB(2.0) 5V DC Max. 500mA**: porta USB che consente di collegare un supporto di memoria esterno per la riproduzione di contenuti multimediali.
- 5) **HDMI**: porta HDMI per dispositivi con uscita HDMI
- 6) **SPDIF COAX OUT**: uscita audio digitale (coassiale)
- 7) **RF**: porta per antenna (DVB-T/DVB-T2 HD/DVB-C/analogica)
- 8) **LNB IN 13V/18VDC 400mA Max.**: per il collegamento dell'antenna (satellite)
- 9) **PC AUDIO IN**: porta audio per la riproduzione di suoni dal PC
- 10) **SCART**: presa SCART (ingresso)
- 11) **PC**: porta per collegare un PC
- 12) **HEADPHONE OUT**: per collegare una cuffia con jack da 3,5 mm
- 13) Fori di fissaggio per una staffa da parete

### 3.3. Telecomando



1	<b>Spia luminosa per la conferma della pressione dei tasti.</b>	
2	<b>P.MODE GOTO</b>	Per selezionare la modalità immagine Nessuna funzione disponibile
3		POWER, ossia accensione/spegnimento del televisore LCD (attivazione/disattivazione della modalità standby).
4	<b>MEDIA ANGLE</b>	Apertura del browser multimediale Nessuna funzione disponibile
5	<b>REVEAL</b>	Televideo: per visualizzare il testo nascosto
6	<b>AUDIO LANG</b>	ATV: impostazione standard audio stereo / mono. DTV/Satellite: selezione delle lingue per l'audio.
7	<b>SIZE  ZOOM</b>	modifica del formato immagine Televideo: premere una volta per ingrandire la metà superiore premere due volte per ingrandire la metà inferiore Nessuna funzione disponibile
8	<b>SLEEP</b>	Impostazione spegnimento automatico
9	<b>FAV</b>	Apertura dell'elenco di preferiti.
10	<b>EPG</b>	Rivista digitale per i programmi radiotelevisivi (può variare a seconda dell'emittente)
11	<b>SOURCE</b>	selezione del segnale di ingresso per i dispositivi collegati
12	- ◀ +	aumento (+) o riduzione (-) del volume.
13	<b>Tasti numerici</b>	TV: selezione del canale, televideo: selezione della pagina
14	 <b>EJECT</b>	Selezione dell'ultimo canale riprodotto Nessuna funzione disponibile
15	 <b>D.SETUP</b>	Apertura televideo; 2 pressioni: televideo trasparente; 3 pressioni: chiusura Nessuna funzione disponibile
16	<b>Tasti direzionali</b>	▲ Verso l'alto nel menu. Televideo: per selezionare la pagina successiva.
		▼ Verso il basso nel menu. Televideo: per selezionare la pagina precedente.
		◀ Verso sinistra nel menu. Televideo: per aprire la sottopagina.
		▶ Verso destra nel menu. Televideo: per aprire la sottopagina.

17	<b>OK</b>	Conferma della selezione in determinati menu. Viene utilizzato anche per l'apertura dell'elenco canali.	
18	<b>P+/-</b>	Tasti di selezione dei canali	
19	<b>EXIT</b>	Uscita dal menu	
20	<b>MENU</b>	Apertura e chiusura del menu	
21	<b>TV/RADIO</b>	DTV/Satellite: per passare dai canali TV alle stazioni radio e viceversa	
22	<b>INFO</b>	Per visualizzare informazioni come il numero del canale corrente e il formato d'immagine	
23	<b>INDEX D.DISP</b>	Televideo: apertura della pagina principale Nessuna funzione disponibile	
24	 <b>SUB.T</b>	Televideo: per aprire la sottopagina DTV/Satellite/Media Browser: funzione sottotitoli	
25	<b>Tasti colorati</b>	ROSSO <b>[PROGRAM]</b>	per l'utilizzo in menu specifici
		VERDE <b>[INTRO]</b>	per l'utilizzo in menu specifici
		GIALLO <b>[REPEAT]</b>	per l'utilizzo in menu specifici Media Browser: ripetizione
		BLU <b>[A-B]</b>	per l'utilizzo in menu specifici Media Browser: ripetizione A-B
26	<b>Tasti per l'utilizzo del browser multimediale</b>	◀◀	Ritorno veloce
		▶▶	Avvio della riproduzione/interrompere la riproduzione
		▶▶▶	Avanzamento veloce
		◀◀◀	Brano precedente/capitolo precedente
		■	Arresto della riproduzione
		▶▶▶▶	Brano successivo/capitolo successivo
		●	Nessuna funzione disponibile
27		Nessuna funzione disponibile	
28		Esclusione dell'audio	
29	<b>S.MODE D.MENU</b>	Selezione della modalità audio Nessuna funzione disponibile	

## 4. Messa in funzione



### AVVISO!

Prima di iniziare, leggere il capitolo „Istruzioni di sicurezza“.

### 4.1. Apertura della confezione

- Prima di aprire la confezione, scegliere un posto adatto per posizionare l'apparecchio.
- Aprire la scatola con molta cautela per evitare di danneggiare l'apparecchio. Questo potrebbe succedere se per aprire la scatola si utilizza un coltello a lama lunga.
- La confezione contiene diversi pezzi piccoli (pile, viti, ecc.). Tenerli fuori dalla portata dei bambini, pericolo di soffocamento!
- Conservare il materiale d'imballaggio in buone condizioni e utilizzare soltanto questo per trasportare il televisore.



### PERICOLO!

#### Pericolo di soffocamento!

Le pellicole dell'imballaggio possono essere inghiottite o utilizzate in modo improprio con rischio di soffocamento!

- ▶ Tenere il materiale dell'imballaggio, ad es. le pellicole o i sacchetti di plastica, fuori dalla portata dei bambini.

## 4.2. Montaggio

Fissare il piede come raffigurato nel disegno. Eseguire questa operazione prima di collegare il televisore LCD.

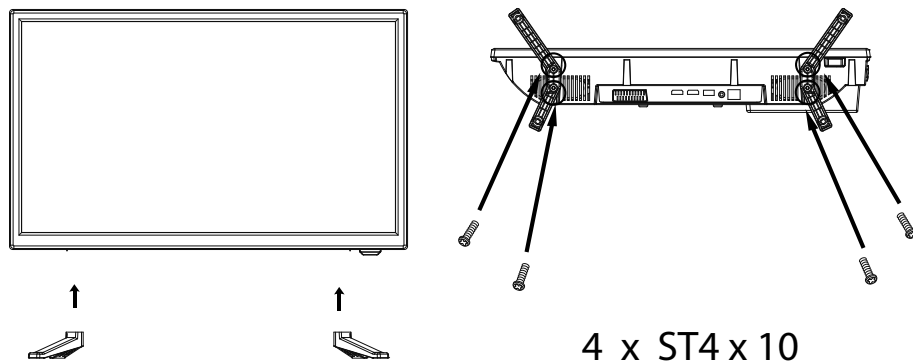

## 4.3. Inserire le pile nel telecomando

- ▶ Rimuovere il coperchio del vano pile sul retro del telecomando.
- ▶ Posizionare due pile da 1,5 V di tipo LR03 / AAA nel vano pile del telecomando. Durante questa operazione fare attenzione alla polarità delle pile (indicata sul fondo del vano pile).
- ▶ Chiudere il vano pile.



### **ATTENZIONE!**

#### **Pericolo di danni!**

Se il telecomando rimane a lungo inutilizzato, il liquido che fuoriesce dalle pile potrebbe danneggiarlo.

- ▶ Rimuovere le pile dal telecomando se l'apparecchio rimane a lungo inutilizzato.

## 4.4. Collegare l'antenna

Il televisore LCD supporta diversi segnali antenna. La connessione denominata **RF** può ricevere i seguenti segnali video:

- tramite cavo analogico / un'antenna analogica esterna,
  - tramite un'antenna DVB-T/DVB-T2<sup>1</sup> o
  - tramite una connessione DVB-C<sup>1</sup>
- ▶ Inserire nella connessione antenna del televisore LCD un cavo antenna proveniente dall'antenna esterna, dalla connessione via cavo analogica, dall'antenna DVB-T o dalla connessione DVB-C.

Alla connessione denominata **LNB IN** è possibile collegare anche un impianto satellitare digitale.

- ▶ Avvitare il connettore F di un'antenna coassiale alla porta del televisore LCD.



### AVVISO!

Per ricevere canali cifrati/a pagamento, è necessario l'utilizzo di una scheda specifica. Inserire il modulo CAM (acquistabile in un negozio specializzato) nell'apposito vano posto sul lato sinistro dell'apparecchio (**COMMON INTERFACE**). Inserire quindi la scheda del fornitore nel modulo CAM.

## 4.5. Common Interface

Se si desidera guardare i canali a pagamento, è necessario innanzitutto rivolgersi al relativo fornitore. Dopo la registrazione si riceve un Conditional Access Module (modulo CAM) e una scheda. Nella documentazione fornita con il modulo sono spiegate le impostazioni.

Installare i componenti CI nel televisore come descritto di seguito:

- ▶ Inserire il modulo CAM nello slot posto sul lato del televisore LCD. Inserire quindi la scheda.
- ▶ Collegare il televisore all'alimentazione elettrica, accenderlo e attendere qualche istante fino al riconoscimento della scheda.



### AVVISO!

È possibile inserire o estrarre il modulo CI soltanto quando l'apparecchio è in modalità STANDBY o è scollegato dalla rete elettrica.

Il modulo CAM deve essere inserito nella direzione corretta; non è possibile infilarlo al contrario. Se si tenta di inserire il modulo CAM con la forza si può danneggiare il modulo CAM stesso o il televisore.



<sup>1</sup> È necessario che il servizio sia disponibile nella propria regione



## 4.6. Collegare l'alimentazione

- ▶ Inserire la spina in una presa elettrica da 220 - 240 V ~ 50 Hz ben raggiungibile.

## 4.7. Accendere e spegnere il televisore LCD

- ▶ Non appena si inserisce la spina nella presa elettrica, l'apparecchio si trova in modalità standby.
- ▶ Per accendere l'apparecchio, premere
  - sul telecomando: il tasto Standby/On , un tasto numerico o uno dei tasti **P- / +**;
  - sull'apparecchio: il tasto **STANDBY**.
- ▶ Con il tasto Standby/On  del telecomando è possibile rimettere l'apparecchio in standby. L'apparecchio si spegne, ma continua a consumare corrente.



### AVVISO!

Dopo cinque minuti di mancato segnale di ingresso, l'apparecchio passa automaticamente alla modalità standby. Fino a quel momento sullo schermo viene visualizzato un timer per il conto alla rovescia. Questa funzione non è disponibile per tutte le sorgenti.

## 4.8. Ricerca dei canali dopo la prima accensione

Quando si accende l'apparecchio per la prima volta, si segue una procedura guidata per la **PRIMA INSTALLAZIONE**.



Voce di menu	Impostazione
<b>LINGUA</b>	Con i tasti direzionali selezionare la lingua per l'OSD.
<b>PAESE</b>	Selezionare il paese con i tasti direzionali.

- ▶ Dopo avere definito tutte le impostazioni, premere **OK**.

## 4.8.1. Cavo e antenna



Voce di menu	Impostazione
<b>TIPO DI SINTONIZZAZIONE...</b>	Selezionare il tipo di ricezione con i tasti direzionali: <ul style="list-style-type: none"> <li>• <b>ATV+DTV</b> (ricerca di canali TV digitali e analogici);</li> <li>• <b>ATV</b> (ricerca di canali TV analogici);</li> <li>• <b>DTV</b> (ricerca di canali TV digitali)</li> </ul>
<b>TIPO DIGITALE</b>	Con i tasti direzionali selezionare il tipo di collegamento ( <b>DVB-T</b> , <b>DVB-C</b> o <b>SATELLITE</b> ).
<b>TIPO DI RICERCA</b> (solo in modalità DVB-C)	Impostazione della modalità di ricerca. Mantenere questa impostazione su <b>ESPLORAZIONE DI RETE</b> o <b>PIENO</b> se non si desidera definire un'impostazione particolare.
<b>IDENTIFICATORE DI RETE</b> (solo in modalità DVB-C)	Impostazione dell'ID di rete. L'impostazione predefinita è <b>AUTO</b> .
<b>FREQUENZA</b> (solo in modalità DVB-C)	Impostazione della frequenza. L'impostazione predefinita è <b>AUTO</b> . Attiva solo se nella modalità di ricerca è selezionata la voce <b>ESPLORAZIONE DI RETE</b> .
<b>VELOCITÀ DEI SIMBOLI</b> (solo in modalità DVB-C)	Impostazione del symbolrate.
<b>L'ORDINAMENTO PER LCN</b>	Logical Channel Numbering: selezionare l'impostazione <b>SU</b> , per ordinare i canali in base a un elenco canali preimpostato (a condizione che sia fornito dall'emittente)

► Dopo avere definito tutte le impostazioni, premere **OK**. Ha inizio la ricerca.

## 4.8.2. Satellite



Voce di menu	Impostazione
<b>TIPO DI SINTONIZZAZION...</b>	In modalità satellite non è possibile definire impostazioni.
<b>TIPO DIGITALE</b>	Con i tasti direzionali selezionare il tipo di collegamento ( <b>DVB-T</b> , <b>DVB-C</b> o <b>SATELLITE</b> ).
<b>SATELLITE</b>	Selezionare il satellite mediante il quale si desidera avviare la ricerca.
<b>MODALITÀ DI SCANSIONE</b>	<p>Impostazione della modalità di ricerca.</p> <p><b>PRESTABILITO:</b> viene effettuata la ricerca per il satellite selezionato in base all'elenco di transponder memorizzato per questo satellite. Questa operazione richiede tempo.</p> <p><b>RETE:</b> attivazione/disattivazione della ricerca sulla rete.</p> <p><b>BLIND SCAN:</b> viene effettuata la ricerca completa per il satellite selezionato, considerando anche i nuovi transponder non contenuti nell'elenco di transponder. Con questa modalità vengono effettuate due ricerche. Nella prima vengono individuati i transponder del satellite, nella seconda vengono cercati i canali. Questa è la modalità di ricerca che richiede più tempo.</p>
<b>TIPO DI CANALE</b>	È possibile impostare i canali che si desidera cercare: <b>GRATUITO</b> (canali liberi), <b>CRIPTATA</b> (canali criptati) o <b>GRATUITO+CRIPTATA</b> (canali liberi o criptati).

Voce di menu	Impostazione
<b>TIPO DI SERVIZIO</b>	Per selezionare il tipo di canale. <b>DTV</b> : ricerca di canali TV digitali. <b>RADIO</b> : ricerca di stazioni radio. <b>TUTTI</b> : ricerca di canali TV e radio digitali.
<b>PRESET LIST SCARICA</b>	Viene caricato l'elenco dei canali preimpostato per il satellite Astra 19 2E. Questa è la modalità di ricerca che richiede meno tempo. Selezionare <b>SI</b> per caricare l'elenco dei canali. Selezionare <b>NO</b> per avviare la ricerca dei canali.
<b>CONFIGURAZIONE DI SATELLITE</b>	Qui è possibile definire le stesse impostazioni del menu <b>CANALE &gt; COFIGURAZIONE DI SATELLITE</b> a pag. 38.

- ▶ Dopo avere definito tutte le impostazioni, premere **OK**. Ha inizio la ricerca.

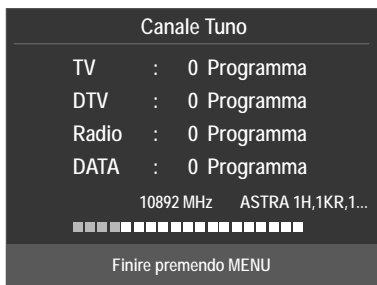

La ricerca verrà effettuata seguendo un ordine basato sui diversi tipi di trasmissioni. Attendere fino al termine dell'operazione. Con il tasto **MENU** è possibile interrompere la ricerca.



#### AVVISO!

La prima installazione qui descritta corrisponde all'opzione **PRIMA INSTALLAZIONE** nel menu **IMPOSTAZIONI**.

## 5. Utilizzo

### 5.1. Selezione dei canali

- ▶ Per selezionare un canale premere uno dei tasti **CH + / -** (sull'apparecchio) o **P + / -** (sul telecomando) oppure selezionare il canale direttamente con un tasto numerico.  
Per un numero a due o tre cifre, premere i tasti numerici uno dopo l'altro.
- ▶ Con il tasto si seleziona l'ultimo canale riprodotto.

## 5.2. Impostazioni audio

- ▶ I tasti di regolazione del volume - ▲+ (sul telecomando) o **VOL+/-** (sull'apparecchio) consentono di alzare e abbassare il volume.
- ▶ Per escludere completamente l'audio e ripristinarlo, premere il tasto  mute.
- ▶ Con il tasto **AUDIO** selezionare le lingue disponibili per l'audio (canali audio). È possibile selezionare la modalità DUAL se la trasmissione corrente la supporta (è il caso ad es. delle trasmissioni bilingui).
- ▶ Premere il tasto **S.MODE** per selezionare la modalità audio: **STANDARD, MUSICA, FILM, SPORT, PERSONALE**. L'impostazione **PERSONALE** viene definita nel menu **SONORO > MODALITÀ SONORO**.

## 5.3. Impostazioni immagine

- ▶ Premere il tasto **P.MODE** per scegliere una modalità immagine: **DINAMICO, STANDARD, MITE, PERSONALE**. L'impostazione **PERSONALE** viene definita nel menu **IMMAGINE > MODALITÀ IMMAGINE**.
- ▶ A seconda del programma, le immagini vengono trasmesse nel formato 4:3 o 16:9. Con il tasto **SIZE** è possibile cambiare il formato dell'immagine:

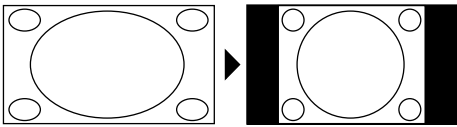
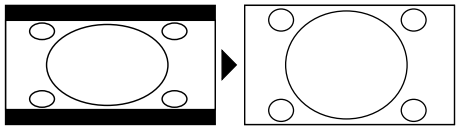
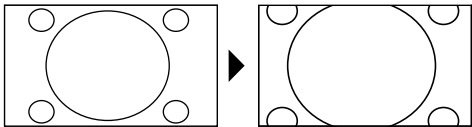
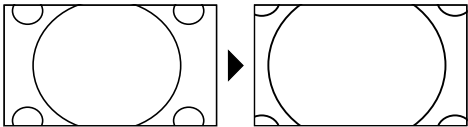
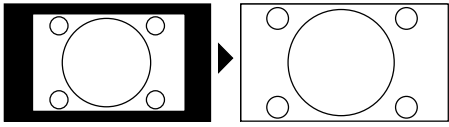
<b>AUTO</b> (non disponibile con ATV) Il formato riprodotto viene impostato automaticamente in base al segnale di ingresso.	
<b>4:3</b> Per visualizzare un'immagine in formato 4:3 senza deformazioni.	
<b>16:9</b> Per visualizzare un'immagine in formato 16:9 senza deformazioni.	
<b>ZOOM 1</b> L'immagine viene ingrandita al livello 1 in tutte le direzioni.	
<b>ZOOM 2</b> L'immagine viene ingrandita al livello 2 in tutte le direzioni.	
<b>1:1</b> (solo per Component e HDMI): l'immagine viene riprodotta precisa al pixel.	

Questa impostazione dei formati d'immagine può essere modificata anche nel menu **IMPOSTAZIONI > RAPPORTO DEL FORMATO**.



### AVVISO!

A seconda della sorgente video impostata, è possibile che non siano disponibili tutti i formati immagine.

## 5.4. Visualizzazione di informazioni sui programmi

- ▶ Per visualizzare le informazioni sul programma corrente, premere il tasto **INFO**.
- ▶ Con i tasti direzionali è ▲ ▼ possibile scorrere le informazioni sul programma.

## 5.5. Aprire gli elenchi dei preferiti

Nel menu **CANALE > MODIFICA PROGRAMMA** si possono inserire i singoli canali in un elenco di preferiti.

- ▶ Aprire il menu con il tasto **MENU**.
- ▶ Alla voce di menu **CANALE** selezionare **MODIFICA PROGRAMMA** e confermare con **OK**.
- ▶ Con i tasti direzionali ▲ ▼ selezionare il canale desiderato e premere il tasto **FAV** per inserirlo nell'elenco di preferiti.
- ▶ Premere quindi il tasto **EXIT** (o più volte il tasto **MENU**) per uscire dal menu.
- ▶ Ad apparecchio acceso, premere il tasto **FAV** e si aprirà la lista dei preferiti nella quale verranno visualizzati i canali selezionati in precedenza.



- ▶ Selezionare un canale con i tasti direzionali 56 e aprirlo con **OK**.
- ▶ Con i tasti **P + / P -** è possibile scorrere l'elenco dei preferiti di 10 voci alla volta.

## 5.6. Selezionare una sorgente

- ▶ Con il tasto **SOURCE** (sul telecomando o sull'apparecchio) si apre l'elenco delle sorgenti.

<b>SATELLITE:</b>	segnale satellitare digitale
<b>DTV:</b>	modalità TV digitale (collegamento via cavo digitale, DVB-T, DVB-T2 HD)
<b>ATV:</b>	modalità TV analogica (collegamento via cavo analogico)
<b>AV:</b>	ingresso audio/video sul lato dell'apparecchio mediante adattatore (AV)
<b>PC:</b>	apparecchio sull'ingresso PC
<b>SCART:</b>	apparecchio sulla presa SCART
<b>COMPONENT:</b>	apparecchio sull'ingresso YPBPR tramite adattatore (YUV)
<b>HDMI:</b>	ingresso HDMI
<b>MEDIA:</b>	lettore multimediale



- ▶ Passare alla sorgente desiderata premendo i tasti direzionali ▼ ▲ .
- ▶ Confermare la selezione con il tasto **OK**.

## 6. Televideo

Il televideo è un servizio gratuito, trasmesso dalla maggior parte delle emittenti televisive, che offre informazioni aggiornate su notizie, meteo, programmi televisivi, borsa, sottotitoli e altri argomenti.

### 6.1. Come utilizzare il televideo

Il telecomando dispone di appositi tasti per il televideo.

- ▶ Selezionare un canale televisivo che trasmette il televideo.
- ▶ Premere il tasto  per visualizzare la pagina base/indice del televideo.
- ▶ Premere di nuovo il tasto  per visualizzare il televideo con uno sfondo trasparente che permette di vedere l'immagine televisiva.
- ▶ Premere nuovamente il tasto  per passare alla modalità TV.

### 6.2. Selezionare le pagine

- ▶ Utilizzando i tasti numerici, digitare le tre cifre della pagina di televideo desiderata.

Il numero di pagina selezionato viene visualizzato nell'angolo superiore sinistro dello schermo. Il contatore del televideo cercherà fino a quando non trova il numero di pagina desiderato.

- ▶ I tasti direzionali ▲ ▼ consentono di sfogliare avanti e indietro le pagine del televideo.



### 6.2.1. Tasti colorati

Se nella parte inferiore dello schermo sono presenti voci colorate, è possibile selezionare direttamente questi contenuti premendo i tasti dei colori corrispondenti ROSSO [PROGRAM], VERDE [INTRO], GIALLO [REPEAT] e BLU [A-B].

### 6.2.2. SUB.T (⇐)

- ▶ Alcune pagine di televideo contengono sottopagine. Nella parte inferiore dello schermo viene visualizzato ad es. **1/3**. Le sottopagine vengono visualizzate una dopo l'altra a intervalli di circa mezzo minuto. È possibile richiamare le sottopagine anche premendo il tasto ⇐. Premere i tasti direzionali ◀ ▶ per sfogliare le sottopagine.

## 6.3. Caratteristiche utili del televideo

### 6.3.1. INDEX

- ▶ Il tasto **INDEX** consente di selezionare la pagina principale del televideo.

### 6.3.2. REVEAL

- ▶ Per visualizzare informazioni nascoste, come le soluzioni di indovinelli, puzzle o quiz, premere il tasto **REVEAL**.
- ▶ Un'ulteriore pressione del tasto **REVEAL** nasconde le risposte.

### 6.3.3. SIZE

Questa funzione visualizza le informazioni del televideo a una dimensione raddoppiata.

- ▶ Premere il tasto **SIZE** per ingrandire la parte superiore della pagina.
- ▶ Premere nuovamente il tasto **SIZE** per visualizzare ingrandita la parte inferiore della pagina.
- ▶ Con un'ulteriore pressione del tasto **SIZE** il televideo torna alle dimensioni normali.

## 7. Menu

- ▶ Premere il tasto **MENU** per attivare l'OSD. Nella parte inferiore vengono visualizzate le impostazioni di volta in volta configurabili.
- ▶ Con i tasti direzionali ▲ ▼ si selezionano le opzioni nel menu principale.
- ▶ Con i tasti direzionali ▲ ▼ si selezionano le opzioni in un menu.
- ▶ Con il tasto direzionale ▶ si apre un sottomenu (non disponibile in ogni menu).
- ▶ Con i tasti direzionali ◀ ▶ ▼ ▲ si imposta il valore desiderato o si effettua un'altra selezione.
- ▶ Con il tasto **MENU** si torna al menu precedente.
- ▶ Con il tasto **EXIT** si chiude il menu.

Il menu si chiude automaticamente se non viene premuto alcun tasto.

È possibile selezionare i seguenti menu principali

- Menu **CANALE**
- Menu **IMMAGINE**
- Menu **SONORO**
- Menu **ORA**
- Menu **BLOCCA**
- Menu **IMPOSTAZIONI**



### AVVISO!

A causa di eventuali modifiche tecniche, i menu qui descritti possono differire da quelli visualizzati sullo schermo. A seconda della sorgente video impostata, è possibile che non siano disponibili tutti i menu.

## 7.1. Menu Canale





Voce di menu	Impostazione	
<b>SINTONIZZAZIONE AUTOMATICA</b>	Se come sorgente è stata selezionata <b>DTV</b> (DVB-T o DVB-C), sono disponibili le seguenti impostazioni:	
	<b>PAESE</b>	Selezionare il paese desiderato per la ricerca dei canali.
	<b>TIPO DI SINTONIZZAZION...</b>	Selezionare il tipo di ricezione con i tasti direzionali: <ul style="list-style-type: none"> <li>• <b>DTV+ATV</b> (ricerca di canali TV digitali e analogici);</li> <li>• <b>ATV</b> (ricerca di canali TV analogici);</li> <li>• <b>DTV</b> (ricerca di canali TV digitali)</li> </ul>
	<b>TIPO DIGITALE</b>	Con i tasti direzionali selezionare il tipo di collegamento ( <b>DVB-T</b> o <b>DVB-C</b> ).
	<b>TIPO DI RICERCA</b> (solo in modalità DVB-C)	Impostazione della modalità di ricerca. Mantenere questa impostazione su <b>ESPLORAZIONE DI RETE</b> o <b>PIENO</b> se non si desidera definire un'impostazione particolare.
	<b>IDENTIFICATORE DE RETE</b> (solo in modalità DVB-C)	Impostazione dell'ID di rete. L'impostazione predefinita è <b>AUTO</b> .

<b>FREQUENZA</b> (solo in modalità DVB-C)	Impostazione della frequenza. L'impostazione predefinita è <b>AUTO</b> . Attiva solo se nella modalità di ricerca è selezionata la voce <b>ESPLORAZIONE DI RETE</b> .
<b>VELOCITÀ DEI SIMBOLI</b> (solo in modalità DVB-C)	Impostazione del symbolrate.
<b>L'ORDINAMENTO PER LCN</b>	Logical Channel Numbering: selezionare l'impostazione <b>SU</b> , per ordinare i canali in base a un elenco canali preimpostato (a condizione che sia fornito dall'emittente)
Dopo avere definito tutte le impostazioni, premere <b>OK</b> . Ha inizio la ricerca.	
Se come sorgente è stata selezionata <b>SATELLITE</b> sono disponibili le seguenti impostazioni:	
<b>PAESE</b>	Selezionare il paese desiderato per la ricerca dei canali.
<b>SATELLITE</b>	Selezionare il satellite mediante il quale si desidera avviare la ricerca.
<b>MODALITÀ DI SCANSIONE</b>	Impostazione della modalità di ricerca. <b>PRESTABILITO</b> : viene effettuata la ricerca per il satellite selezionato in base all'elenco di transponder memorizzato per questo satellite. Questa operazione richiede tempo. <b>RETE</b> : attivazione/disattivazione della ricerca sulla rete. <b>BLIND SCAN</b> : viene effettuata la ricerca completa per il satellite selezionato, considerando anche i nuovi transponder non contenuti nell'elenco di transponder. Con questa modalità vengono effettuate due ricerche. Nella prima vengono individuati i transponder del satellite, nella seconda vengono cercati i canali. Questa è la modalità di ricerca che richiede più tempo.

	<b>TIPO DI CANALE</b>	È possibile impostare i canali che si desidera cercare: <b>GRATUIDO</b> (canali liberi), <b>CRIPATA</b> (canali criptati o <b>GRATUIDO+CRIPATA</b> (canali liberi o criptati).
	<b>TIPO DI SERVIZIO</b>	Per selezionare il tipo di canale. <b>DTV</b> : ricerca di canali TV digitali. <b>RADIO</b> : ricerca di stazioni radio. <b>TUTTI</b> : ricerca di canali TV e radio digitali.
	<b>PRESET LIST SCARICA</b>	Viene caricato l'elenco dei canali preimpostato per il satellite Astra 19 2E. Questa è la modalità di ricerca che richiede meno tempo. Selezionare <b>SI</b> per caricare l'elenco dei canali. Selezionare <b>NO</b> per avviare la ricerca dei canali.
	Dopo avere definito tutte le impostazioni, premere <b>OK</b> . Ha inizio la ricerca.	
<b>SINTONIZZ. MANUALE ATV</b> (solo in modalità ATV e DTV)	È possibile eseguire la programmazione manuale di singoli canali analogici.	
	<b>CANALE ATTUALE</b>	Selezionare il numero di canale per il quale si desidera effettuare la ricerca.
	<b>SISTEMA COLORE</b>	<b>PAL, SECAM, AUTO.</b>
	<b>SISTEMA SONORO</b>	<b>BG, I, DK, L.</b>
	<b>SINTONIZZ. PRECISA</b>	Con i tasti ◀ ▶ si esegue la sintonia fine.
<b>RICERCA</b>	Premendo ◀ ▶ si avvia la ricerca dei canali	

<b>SINTONIZZ. MANUALE DTV</b> (solo per DVB-T)	Qui è possibile eseguire la programmazione manuale di singoli canali in modalità DVB-T quando il segnale viene ricevuto tramite antenna. Questa opzione è disponibile solo se è stata prima selezionata <b>DTV</b> come sorgente di ricezione.	
	<b>VHF / UHF</b>	Selezionare il canale da cercare. Premere <b>OK</b> per avviare la ricerca. La qualità del segnale viene visualizzata in basso per mezzo di una barra.
	<b>DTV</b>	Viene visualizzato il numero di canali TV digitali trovati.
	<b>RADIO</b>	Viene visualizzato il numero di canali radio digitali trovati.
	<b>DATA</b>	Viene visualizzato il numero di canali dati trovati.
<b>SINTONIZZAZIONE MANUALE CADTV</b> (solo per DVB-C)	Qui è possibile eseguire la programmazione manuale di singoli canali in modalità DVB-C quando il segnale viene ricevuto tramite cavo. Questa opzione è disponibile solo se è stata prima selezionata <b>DTV</b> come sorgente di ricezione.	
	<b>FREQUENZA</b>	Impostare la frequenza di ricerca con ◀ ▶ o con i tasti numerici del telecomando.
	<b>SYMBOL</b>	Impostazione del symbolrate.
	<b>QAM TYPE</b>	Impostazione della modulazione.
	<b>DTV</b>	Viene visualizzato il numero di canali TV digitali trovati.
	<b>RADIO</b>	Viene visualizzato il numero di canali radio digitali trovati.
	<b>DATA</b>	Viene visualizzato il numero di canali dati trovati.

<b>MODIFICA PROGRAMMA</b>	<p>Qui si vedono i canali attualmente memorizzati. Per ogni canale è possibile definire le seguenti impostazioni.</p>
	<p><b>CANCELLA</b></p> <p>Selezionare il canale che si desidera cancellare e premere il <b>tasto rosso [PROGRAM]</b>. Il canale selezionato verrà eliminato.</p> <p>DVB-T/C: se la funzione <b>L'ORDINAMENTO PER LCN</b> è attivata, con la cancellazione dei canali vengono cancellati anche i relativi numeri di canale. Per evitare ciò, disattivare la funzione in <b>SINTONIZZAZIONE AUTOMATICA</b>.</p>
	<p><b>RINOMI...</b> (solo per ATV)</p> <p>Selezionare il canale da rinominare e premere il <b>tasto verde [INTRO]</b>.</p> <p>Ora si possono cambiare le prime lettere: con i tasti direzionali <b>▲ ▼</b> ci si sposta tra i caratteri verso l'alto e verso il basso.</p> <p>Con il <b>tasto direzionale ►</b> si passa alla lettera successiva, ecc.</p> <p>Alla fine premere di nuovo il <b>tasto verde [INTRO]</b> per memorizzare il nome.</p>
	<p><b>SPOSTA</b></p> <p>Selezionare il canale e premere il <b>tasto giallo [REPEAT]</b>. Con 56 spostare il canale nella posizione desiderata e premere un'altra volta il <b>tasto giallo [REPEAT]</b>. Gli altri canali vengono spostati di conseguenza. In alternativa, con i <b>tasti numerici</b> del telecomando si possono inserire i numeri ai quali devono essere spostati i canali. Premere quindi il <b>tasto OK</b>. Il canale verrà spostato nella posizione desiderata.</p>
	<p><b>SALTARE</b></p> <p>Con i tasti <b>P+/-</b> selezionare il canale che si desidera saltare quando si scorrono i canali e premere il <b>tasto blu [A-B]</b>. Sarà comunque possibile selezionare questo canale con i tasti numerici.</p> <p><b>FAV</b></p> <p>Per memorizzare un canale in un elenco di preferiti, selezionarlo e premere il <b>tasto FAV</b>. Per aprire l'elenco dei preferiti si utilizzano i tasti del telecomando.</p>

<b>INFO SEGNALE</b>	Qui vengono visualizzate le informazioni sul segnale del canale impostato. Questa opzione è disponibile solo in modalità DTV.
<b>INFORMAZIONI CI (CI+)</b>	<p>Se si desidera guardare i canali a pagamento, è necessario innanzitutto rivolgersi al relativo fornitore. Dopo la registrazione si riceve un Conditional Access Module (modulo CA) e una scheda. Nella documentazione fornita con il modulo sono spiegate le impostazioni.</p> <p>Installare i componenti CI nel televisore come descritto di seguito:</p> <ul style="list-style-type: none"><li>▶ Spegnere il televisore ed estrarre la spina dalla presa elettrica.</li><li>▶ Inserire il modulo CAM nello slot posto sul lato del televisore LCD. In seguito inserire la scheda.</li></ul> <p> <b>AVVISO!</b> Si noti che è possibile solo inserire o rimuovere il modulo CI quando il dispositivo viene scollegato dalla rete.</p> <p> <b>ATTENZIONE!</b> <b>Pericolo di danni!</b> Se si tenta di inserire il modulo CI con la forza si può danneggiare il modulo CI stesso o il televisore.</p> <ul style="list-style-type: none"><li>▶ Il modulo CI deve essere inserito nella direzione corretta; non è possibile infilarlo al contrario.</li><li>▶ Collegare il televisore all'alimentazione elettrica, accenderlo e attendere qualche istante fino al riconoscimento della scheda.</li><li>▶ Alcuni moduli CI richiedono anche altre impostazioni che è possibile configurare nel menu <b>INFO SUL MODULO CI</b>.</li></ul>



Voce di menu	Impostazione		
<b>CONFIGURAZIONE DI SATELLITE</b> (solo DVB-S)	<b>SATELLITE</b>	Selezionare il satellite per il quale si desidera modificare le impostazioni o eseguire la ricerca.	
		<b>MODIFICA</b> Premere il <b>tasto verde</b> per modificare il satellite selezionato.	
		<b>NOME DEL SATELLITE</b>	La tastiera visualizzata consente di modificare il nome del satellite. Con i tasti freccia selezionare i caratteri desiderati e confermarli con il tasto <b>OK</b> . Memorizzare il nuovo nome con il <b>tasto blu</b> .
		<b>LONGITUDINE DIREZIONE</b>	Con i tasti direzionali ◀ ▶ selezionare la Orbit Position <b>WEST</b> o <b>EAST</b> .
		<b>LONGITUDINE ANGOLO</b>	Inserire i gradi con i tasti numerici.
		<b>BANDA</b>	Selezionare la banda di frequenza desiderata <b>KU</b> o <b>C</b> .
		<b>AGGIUNGERE</b> Premere il tasto <b>giallo</b> per aggiungere un nuovo satellite. Le impostazioni disponibili sono le stesse che si trovano in <b>MODIFICA</b> .	
		<b>ESEGUIRE LA SCANSIONE</b> Premere il <b>tasto blu</b> per definire le impostazioni per la ricerca.	
<b>CANCELLA</b> Selezionare il satellite da eliminare dall'elenco e premere il <b>tasto rosso</b> . Confermare la richiesta premendo <b>SI</b> .			

Voce di menu	Impostazione	
	<b>MODALITÀ DI SCAN...</b>	<p>Impostazione della modalità di ricerca.</p> <p><b>PRESTABILITO:</b> viene effettuata la ricerca per il satellite selezionato in base all'elenco di transponder memorizzato per questo satellite. Questa operazione richiede tempo.</p> <p><b>RETE:</b> attivazione/disattivazione della ricerca sulla rete.</p> <p><b>BLIND SCAN:</b> viene effettuata la ricerca completa per il satellite selezionato, considerando anche i nuovi transponder non contenuti nell'elenco di transponder. Con questa modalità vengono effettuate due ricerche. Nella prima vengono individuati i transponder del satellite, nella seconda vengono cercati i canali. Questa è la modalità di ricerca che richiede più tempo.</p>
	<b>TIPO DI CANALE</b>	<p>È possibile impostare i canali che si desidera cercare: <b>GRATUITO</b> (canali liberi), <b>CRIPTATA</b> (canali criptati o <b>GRATUITO+CRIPTATA</b> (canali liberi o criptati).</p>
	<b>TIPO DI SERVIZIO</b>	<p>Per selezionare il tipo di canale.</p> <p><b>DTV:</b> ricerca di canali TV digitali.</p> <p><b>RADIO:</b> ricerca di stazioni radio.</p> <p><b>TUTTI:</b> ricerca di canali TV e radio digitali.</p>
	<p>Premere il tasto <b>OK</b> dopo avere definito tutte le impostazioni. Verrà avviata la ricerca tramite il satellite selezionato.</p>	
<b>TRANSPONDER</b>	<p>Con il tasto freccia <b>EPG</b> passare alla colonna <b>TRANSPONDER</b> e con i tasti freccia <b>▲ ▼</b> selezionare il transponder mediante il quale deve essere avviata la ricerca. Ora premere il tasto <b>OK</b> per contrassegnare il transponder con un segno di spunta rosso.</p>	

Voce di menu	Impostazione							
	<p><b>AGGIUNGERE</b> Premere il tasto <b>giallo</b> per aggiungere un nuovo transponder. Inserire i valori richiesti e confermare con <b>OK</b> oppure premere <b>EXIT</b> per annullare.</p> <table border="1" data-bbox="431 243 984 482"> <tr> <td data-bbox="431 243 565 341"><b>FRE-QUENZA</b></td> <td data-bbox="565 243 984 341">Inserire la frequenza con i tasti numerici.</td> </tr> <tr> <td data-bbox="431 341 565 412"><b>SYMBOL (KS/S)</b></td> <td data-bbox="565 341 984 412">Inserire il symbolrate con i tasti numerici.</td> </tr> <tr> <td data-bbox="431 412 565 482"><b>POLARITÀ</b></td> <td data-bbox="565 412 984 482">Con ◀ ▶ selezionare il livello di polarizzazione.</td> </tr> </table> <p><b>CANCELLA</b> Selezionare il transponder da eliminare dall'elenco come descritto sopra e premere il <b>tasto rosso</b>. Confermare la richiesta premendo <b>SI</b>.</p> <p><b>MODIFICA</b> Le impostazioni disponibili sono uguali a quelle di <b>AGGIUNGERE</b>.</p> <p><b>SCANSIONE</b> Le impostazioni disponibili sono uguali a quelle di <b>SCANSIONE</b> in Satellite.</p>		<b>FRE-QUENZA</b>	Inserire la frequenza con i tasti numerici.	<b>SYMBOL (KS/S)</b>	Inserire il symbolrate con i tasti numerici.	<b>POLARITÀ</b>	Con ◀ ▶ selezionare il livello di polarizzazione.
<b>FRE-QUENZA</b>	Inserire la frequenza con i tasti numerici.							
<b>SYMBOL (KS/S)</b>	Inserire il symbolrate con i tasti numerici.							
<b>POLARITÀ</b>	Con ◀ ▶ selezionare il livello di polarizzazione.							
<b>TIPO LNB</b>	<p>inserire qui la frequenza dell'oscillatore per il proprio tipo di LNB. Come valore predefinito è selezionato <b>09750/10600</b>.</p> <p>È possibile definire le seguenti impostazioni <b>UNICABLE SETTING</b>.</p> <table border="1" data-bbox="431 989 984 1229"> <tr> <td data-bbox="431 989 565 1088"><b>IF CHANNEL</b></td> <td data-bbox="565 989 984 1088">Qui è possibile impostare la frequenza IF</td> </tr> <tr> <td data-bbox="431 1088 565 1158"><b>CENTRE FREQ</b></td> <td data-bbox="565 1088 984 1158">Qui è possibile impostare la frequenza Center</td> </tr> <tr> <td data-bbox="431 1158 565 1229"><b>SAT POSITION</b></td> <td data-bbox="565 1158 984 1229">Qui è possibile impostare la posizione del satellite</td> </tr> </table> <p><b>ALIMENTAZIONE LNB</b> Qui è possibile configurare la tensione dell'LNB.</p> <p><b>22KHZ</b> Qui è possibile impostare l'audio. Il valore predefinito è <b>AUTO</b>.</p> <p><b>TONE-BURST</b> Se l'impianto satellitare necessita di un Toneburst, qui è possibile impostare <b>BURST A</b> o <b>B</b>.</p>		<b>IF CHANNEL</b>	Qui è possibile impostare la frequenza IF	<b>CENTRE FREQ</b>	Qui è possibile impostare la frequenza Center	<b>SAT POSITION</b>	Qui è possibile impostare la posizione del satellite
<b>IF CHANNEL</b>	Qui è possibile impostare la frequenza IF							
<b>CENTRE FREQ</b>	Qui è possibile impostare la frequenza Center							
<b>SAT POSITION</b>	Qui è possibile impostare la posizione del satellite							

Voce di menu	Impostazione
<b>DISEQC 1.0/1.1</b>	Se si possiede un'antenna satellitare collegata a più LNB o a un commutatore DiSEqC, qui è possibile impostare l'LNB desiderato.
<b>MOTORE</b>	Se l'antenna satellitare è motorizzata, selezionare qui la versione DiSEqC desiderata utilizzando ◀ ▶ . Premere OK per definire la posizione dell'antenna.
Per avviare la ricerca, premere il tasto <b>blu</b> ( <b>ESEGUIRE LA SCANSIONE</b> ) e confermare con <b>OK</b> .	

## 7.2. Menu Immagine



Voce di menu	Impostazione
<b>MODALITÀ IMMAGINE</b>	Selezionare la modalità immagine: <b>STANDARD, DINAMICO, MITE, PERSONALE</b> . Questa funzione corrisponde al tasto <b>P. MODE</b> . L'impostazione <b>PERSONALE</b> consente di regolare <b>CONTRASTO, LUMINOSITÀ, COLORE, TONO</b> e <b>NITIDEZZA</b> a piacere. Nelle altre impostazioni questi parametri sono fissi.
<b>CONTRASTO</b>	Per ridurre o aumentare il contrasto (scala 0 - 100).
<b>LUMINOSITÀ</b>	Per ridurre o aumentare la luminosità (scala 0 - 100).
<b>COLORE</b>	Per ridurre o aumentare l'intensità del colore (scala 0 - 100).

Voce di menu	Impostazione
<b>TONO</b>	Le impostazioni della tonalità sono disponibili solo con la ricezione NTSC.
<b>NITIDEZZA</b>	Per ridurre o aumentare la nitidezza (scala 0 - 100).
<b>TEMPERATURA COLORE</b>	Per selezionare la temperatura del colore: <b>FREDDO, NORMALE</b> e <b>CALDO</b> .
<b>RIDUZIONE DEL DISTURBO</b>	Questa funzione consente di diminuire il rumore d'immagine migliorando la qualità delle immagini quando il segnale è debole. Selezionare <b>SPENTO, BASSO, MEDIO, ALTO</b> o <b>PRESTABILITO</b> .
<b>HDMI MODE</b>	<b>AUTO</b> : adeguamento automatico del formato immagine al segnale d'ingresso <b>VIDEO</b> : formato per la riproduzione di video (Overscan) <b>PC</b> : formato per la riproduzione di segnali PC (riproduzione 1:1).

### 7.3. Menu Sonoro



Voce di menu	Impostazione
<b>MODALITÀ SONORO</b>	Selezionare la modalità audio: <b>STANDARD, MUSICA, FILM, SPORT, PERSONALE</b> . Questa funzione corrisponde al tasto <b>S.MODE</b> .
<b>ALTI</b>	Per ridurre o aumentare le frequenze alte (scala 0 - 100).
<b>BASSI</b>	Per ridurre o aumentare le frequenze base (scala 0 - 100).
<b>BILANCIAMENTO</b>	Per impostare il bilanciamento tra il diffusore destro e sinistro.

Voce di menu	Impostazione
<b>VOLUME AUTOMATICO</b>	La funzione <b>AVL</b> (Automatic Volume Limiting) compensa i volumi diversi delle varie trasmissioni. Impostare su <b>SPENTO</b> per mantenere il volume originale. Impostare su <b>SU</b> per udire un volume costante.
<b>MODALITÀ SPDIF</b>	Per impostare la modalità SPDIF.
<b>AD SWITCH</b>	Per attivare/disattivare la modalità narrazione e regolare il volume. Disponibile solo in modalità DTV. Non tutte le trasmissioni supportano questa funzione.

## 7.4. Menu Ora



Voce di menu	Impostazione
<b>OROLOGIO</b>	Visualizzazione orario. Regolazione non possibile. Questa opzione è disponibile solo in modalità DTV.
<b>FUSO ORARIO</b>	Consente di impostare il fuso orario. Questa opzione è disponibile solo in modalità DTV.
<b>TIMER DI SPEGNIMENTO</b>	Selezionare un intervallo di tempo al termine del quale l'apparecchio si deve spegnere automaticamente. Selezionare <b>SPENTO</b> per disattivare la funzione.
<b>SPEGN. AUTO</b>	Impostare l'intervallo di tempo dopo il quale il televisore LCD deve spegnersi automaticamente se nel frattempo non riceve comandi tramite i tasti del televisore o il telecomando. Questa funzione contribuisce alla tutela dell'ambiente.

<b>TEMPO OSD</b>	Impostare l'intervallo di tempo dopo il quale il menu OSD si deve chiudere automaticamente
------------------	--

## 7.5. Menu Blocca



Voce di menu	Impostazione	
<b>BLOCCA SISTEMA</b>	Qui si possono abilitare le impostazioni <b>BLOCCA PROGRAMMA, CONTROLLO GESTIONE CANALI..., BLOCCO TASTIERA</b> e <b>MODO ALBERGO</b> . Inserire la password necessaria. Quella predefinita è: <b>0000</b> .	
<b>IMPOSTA PASSWORD</b>	Si aprirà un campo per l'inserimento della password.	
	<b>INSERIRE PASSWORD PRECEDENTE</b>	Immettere la vecchia password usando i tasti numerici. Quella predefinita è: <b>0000</b> .
	<b>INSERIRE NUOVA PASSWORD</b>	Inserire una nuova password a quattro cifre.
	<b>CONFERMARE LA NUOVA PASSWORD</b>	Immettere un'altra volta la nuova password. La nuova password viene memorizzata.

	 <b>AVVISO!</b> Prendere nota della nuova password. Con il ripristino delle impostazioni di fabbrica non viene reimpostata la password predefinita. Nel caso in cui si dovesse dimenticare la password, utilizzare la password master " <b>4711</b> ".
<b>BLOCCA PROGRAMMA</b>	Definire il canale che deve essere bloccato
<b>CONTROLLO GESTIONE CANALI...</b>	Qui è possibile scegliere l'età. Questa opzione è disponibile solo in modalità DTV.
<b>BLOCCO TASTIERA</b>	Questa voce consente di attivare o disattivare il blocco dei tasti sul televisore LCD. Se si attiva questa funzione, il televisore LCD potrà essere utilizzato solo con il telecomando.
<b>MODO ALBERGO</b>	Nella modalità hotel è possibile definire varie impostazioni per limitare l'utilizzo dell'apparecchio.

## 7.6. Menu Impostazioni



Voce di menu	Impostazione
<b>LINGUA</b>	Qui si seleziona la lingua del menu OSD. L'impostazione cambia immediatamente.
<b>TT LINGUA</b>	Selezionare qui il set di caratteri per il televideo: <b>WEST, EAST, RUSSO, ARABO</b> o <b>FARSI</b> .



Voce di menu	Impostazione
<b>LINGUE AUDIO</b>	Se il programma viene trasmesso in più lingue, qui si può impostare quella preferita. Verrà riprodotta la lingua selezionata. È possibile definire l'impostazione per due lingue ( <b>PRINCIPALE, SECONDARIA</b> ).
<b>LINGUA SOTTOTITOLI</b>	Se il programma viene trasmesso con sottotitoli in più lingue, qui si può impostare la lingua preferita per i sottotitoli. Verrà riprodotta la lingua selezionata. È possibile definire l'impostazione per due lingue ( <b>PRINCIPALE, SECONDARIA</b> ).
<b>CUFFIE DISACCOPIATE</b>	Se l'emittente trasmette segnali audio speciali per ipoudenti, si può impostare <b>SU</b> per ricevere tali segnali. Questa opzione è disponibile solo in modalità DTV.
<b>RAPPORTO DEL FORMATO</b>	Per impostare il formato immagine. Questa funzione corrisponde al tasto <b>SIZE</b>
<b>SCHERMO BLU</b>	Quando il televisore LCD non riceve alcun segnale, al posto della "neve" o dello schermo nero, appare uno sfondo blu.
<b>PRIMA INSTALLAZIONE</b>	Qui è possibile richiamare il menu per la prima installazione.
<b>RIPRISTINA PREDEFINITO</b>	Qui è possibile ripristinare le impostazioni predefinite dell'apparecchio.
<b>AGGIORNAMENTO SOFTWARE</b>	È possibile cercare il software più recente per il televisore e aggiornarlo. L'aggiornamento richiede alcuni minuti. Non interrompere la procedura di aggiornamento al fine di evitare danni irreparabili all'apparecchio.

### 7.6.1. Elenco canali

In modalità TV, premere il tasto **OK** per richiamare **ELENCO CANALI**. Sono disponibili le seguenti opzioni:

Tasto	Voce	Funzione
▲ ▼		Questi tasti consentono di spostarsi verso il basso o verso l'alto nell'elenco dei canali. Premere il tasto <b>OK</b> per passare al canale attualmente selezionato.

Tasto giallo <b>[REPEAT]</b> (solo se sono visualizzati <b>TUTTI</b> i canali)	<b>TROVARE</b>	Questa opzione consente di cercare un canale usando un tastierino. Inserire il nome del canale selezionando i caratteri desiderati con i tasti freccia e confermando ogni volta con <b>OK</b> . Non appena è stato inserito un carattere, vengono visualizzati automaticamente tutti i canali che iniziano con questo carattere. In seguito selezionare la voce <b>OK</b> e confermare con il tasto <b>OK</b> . L'apparecchio passerà al primo canale di quelli trovati.
Tasto verde <b>[INTRO]</b> (solo se sono visualizzati <b>TUTTI</b> i canali (disponibile solo per Satellite))	<b>ORDINARE</b>	Questa opzione consente di definire l'ordinamento dei canali nell'elenco: <b>BY DEFAULT:</b> i canali vengono disposti in nell'ordine predefinito. <b>PER FREQ:</b> i canali vengono ordinati in base alla frequenza. <b>PER NOME DI SERVIZIO:</b> i canali vengono ordinati in base al nome. <b>PER NOME DI SATELLITE:</b> i canali vengono ordinati in base al nome del satellite. <b>PER CIFRA:</b> i canali liberi e quelli criptati vengono ordinati separatamente.
<b>CH + / CH -</b>	<b>PAGINA CIMA / FONDO</b>	Questi tasti consentono di spostarsi tra le singole pagine dell'elenco canali a intervalli di 10 voci alla volta.
◀ ▶	<b>SELEZIONARE</b>	Disponibile anche per DVB-S e DTV. <ul style="list-style-type: none"><li>– <b>TUTTI:</b> vengono elencati tutti i canali;</li><li>– <b>DTV:</b> vengono elencati solo i canali TV digitali;</li><li>– <b>LISTA RADIO:</b> vengono elencati solo i canali radio.</li><li>– <b>DATA:</b> vengono elencati solo i data</li><li>– <b>HD:</b> vengono elencati solo i canali HD.</li><li>– <b>GRATUITO:</b> vengono elencati solo i canali liberamente ricevibili;</li><li>– <b>PROGRAMMA BLOCCATO:</b> vengono elencati solo i canali criptati;</li><li>– <b>Satellite:</b> vengono elencati tutti i canali trasmessi dal satellite selezionato.</li></ul>

## 8. Lettore multimediale

Se si collega un supporto dati USB al televisore LCD, si possono riprodurre foto, musica, video e testo. Per informazioni sui formati supportati, consultare i dati tecnici alla fine di questo manuale.



### AVVISO!

Alcuni tipi di dispositivi USB potrebbero non essere compatibili con il televisore LCD.

Collegare il dispositivo USB direttamente. Non utilizzare un cavo, perché potrebbero verificarsi problemi di compatibilità.

Non scollegare il dispositivo USB durante la riproduzione di un file. In particolare, non si dovrebbe inserire ed estrarre il dispositivo USB per più volte consecutive in un breve intervallo di tempo.

### 8.1. Accesso al lettore multimediale

- ▶ Collegare il supporto dati USB alla porta USB posta sul lato dell'apparecchio.
- ▶ Premere il tasto **SOURCE** (sul telecomando o sull'apparecchio) e selezionare la sorgente **MEDIA** con ▲ ▼.
- ▶ Confermare con **OK**.
- ▶ In alternativa premere il tasto **MEDIA** sul telecomando per aprire il lettore multimediale.

### 8.2. Menu principale del lettore multimediale

Dopo avere effettuato l'accesso al lettore multimediale tramite USB come descritto in precedenza, ci si trova nel menu principale.



- ▶ Sono disponibili le seguenti opzioni:
  - **FOTO** - per la riproduzione di foto
  - **MUSICA** - per la riproduzione di file musicali
  - **FILM** - per la riproduzione di file video
  - **TESTO** - per la riproduzione di testi
- ▶ Selezionare il menu con ◀ ▶ e confermare con **OK**.
- ▶ Ora selezionare la sorgente dalla quale si desidera riprodurre i file (per esempio chiavetta USB o disco rigido).

Nel menu dei rispettivi supporti **FOTO**, **MUSICA**, **FILM**, **TESTO** è possibile cancellare un oggetto con il tasto rosso.

Per uscire da Media Player, premere il tasto **SOURCE** (sul telecomando o sull'apparecchio) e selezionare un'altra sorgente oppure premere **EXIT** per tornare alla sorgente utilizzata in precedenza.

### 8.3. Visualizzazione di foto

Se si seleziona **FOTO** dal menu principale, sullo schermo verranno filtrati e visualizzati i file delle foto disponibili.

- ▶ Se sul supporto dati si trovano più cartelle, selezionare innanzitutto la cartella con ◀ ▶ ▲ ▼ e aprirla con **OK**.
- ▶ Con ◀ ▶ ▲ ▼ selezionare la foto che si desidera visualizzare. Premere **OK** per visualizzare la foto.
- ▶ Con il tasto **OK** si possono selezionare ulteriori opzioni. Confermare ogni opzione con **OK**.
  - **GIOCO/PAUSE**: per avviare/arrestare la presentazione di tutte le foto.
  - **PRECEDENTE/SEGUENTE**: per visualizzare l'immagine precedente/successiva.
  - **INTERROMPERE**: per fermare la riproduzione della presentazione.
  - **RIPETI TUTTO**: per impostare la ripetizione della presentazione
  - **MUSICA**: per attivare/disattivare la musica di sottofondo
  - **LISTA DI CO...**: mostra l'elenco di riproduzione delle foto
  - **INFO.**: mostra informazioni sull'immagine visualizzata
  - **GIRARE** /: ruota l'immagine selezionata di 90° in senso orario/antiorario
  - **ZOOM IN/OUT**: ingrandisce/riduce l'immagine visualizzata
  - **MUOVERE L'I...**: se l'immagine è stata prima ingrandita con la funzione di zoom, ora è possibile spostarla con ◀ ▶ ▲ ▼ per vedere le aree non visibili.
- ▶ Per la riproduzione dei file è inoltre possibile utilizzare i tasti multimediali del telecomando.
- ▶ Premere il tasto **EXIT** per tornare al menu precedente

## 8.4. Riproduzione di musica

Se si seleziona **MUSICA** dal menu principale, verranno filtrati e visualizzati sullo schermo i file audio disponibili.

- ▶ Se sul supporto dati si trovano più cartelle, selezionare innanzitutto la cartella con ◀ ▶ ▲ ▼ e aprirla con **OK**.
- ▶ Con ◀ ▶ ▲ ▼ selezionare il brano da riprodurre. Premere quindi **OK** per avviare la riproduzione.
- ▶ Con il tasto **OK** si possono selezionare ulteriori opzioni. Confermare ogni opzione con **OK**.
  - **GIOCO/PAUSE**: per avviare/interrompere la riproduzione del brano
  - **FB/FF**: ritorno/avanzamento rapido
  - **PRECEDENTE/SEGUENTE**: per riprodurre il brano precedente/successivo
  - **INTERROMPERE**: per fermare la riproduzione del brano
  - **RIPETI TUTTO**: per impostare la ripetizione dei brani
  - **MUTE**: esclusione dell'audio durante la riproduzione
  - **LISTA DI CO...**: mostra l'elenco di riproduzione dei brani musicali
  - **INFO.**: visualizza informazioni sul brano selezionato
  - **PASSARE SUL...**: per avviare la riproduzione del brano da un punto preciso
- ▶ Per la riproduzione dei file è inoltre possibile utilizzare i tasti multimediali del telecomando.
- ▶ Premere il tasto **EXIT** per tornare al menu precedente.

## 8.5. Riproduzione di video

Se si seleziona **FILM** dal menu principale, verranno filtrati e visualizzati sullo schermo i file video disponibili.

- ▶ Se sul supporto dati si trovano più cartelle, selezionare innanzitutto la cartella con ◀ ▶ ▲ ▼ e aprirla con **OK**.
- ▶ Con ◀ ▶ ▲ ▼ selezionare il video da riprodurre. Premere **OK** per avviare il video.
- ▶ Con il tasto **OK** si possono selezionare ulteriori opzioni. Confermare ogni opzione con **OK**.
  - **GIOCO/PAUSE**: per avviare/interrompere la riproduzione del video.
  - **FB/FF**: ritorno/avanzamento rapido
  - **PRECEDENTE/SEGUENTE**: per visualizzare il video precedente/successivo
  - **INTERROMPERE**: per arrestare la riproduzione del video
  - **CHARSET**: Impostazione del formato testo per i sottotitoli
  - **RIPETI TUTTO**: per impostare la ripetizione dei video.
  - **SET A**: per ripetere una parte di un video
  - **LISTA DI CO...**: mostra l'elenco di riproduzione dei video
  - **INFO.**: visualizza informazioni sul file video visualizzato
  - **LENTAMENTE**: riproduzione al rallentatore
  - **PASSO**: riproduzione per fotogrammi
  - **PASSARE SUL...**: per avviare la riproduzione del video da un punto preciso
  - **ZOOM IN/OUT**: ingrandisce/riduce l'immagine visualizzata
  - **RAPPORTO D...**: modifica del formato immagine
  - **MUOVERE L'I...**: se l'immagine è stata prima ingrandita con la funzione di zoom, ora è possibile spostarla con ◀ ▶ ▲ ▼ per vedere le aree non visibili.
- ▶ Per la riproduzione dei file è inoltre possibile utilizzare i tasti multimediali del telecomando.
- ▶ Premere il tasto **EXIT** per tornare al menu precedente.

## 8.6. Riproduzione di testo

Se si seleziona **TESTO** nel menu principale, verranno filtrati e visualizzati i file disponibili.

- ▶ Se sul supporto dati si trovano più cartelle, selezionare innanzitutto la cartella con ◀ ▶ ▲ ▼ e aprirla con **OK**.
- ▶ Con ◀ ▶ ▲ ▼ selezionare il testo da riprodurre. Premere **OK** per visualizzare il testo.
- ▶ Con i tasti ◀ ▶ è possibile sfogliare il documento in avanti e indietro.
- ▶ Premere il tasto **EXIT** per tornare al menu precedente.

## 9. EPG - Guida ai programmi

Con il tasto **EPG** si apre la "guida elettronica ai programmi".

Nella tabella si vedono la trasmissione corrente e quella successiva per i canali disponibili.

- ▶ Premere il tasto **EPG** per aprire la guida elettronica ai programmi.
- ▶ Con ▲ ▼ selezionare un canale.
- ▶ Scorrere le trasmissioni con ▲ ▼ oppure ◀ ▶.



### AVVISO!

Le informazioni sui programmi sono fornite dalle emittenti. Qualora non venissero visualizzate informazioni su un programma, non si tratterebbe di un difetto del televisore LCD.

La tabella seguente mostra le opzioni per la **GUIDA PROGRAMMI**:

Tasto	Voce	Funzione
Tasto verde <b>[INTRO]</b>	<b>RICORDARE</b>	Imposta un promemoria per la trasmissione selezionata. Quando viene raggiunto l'orario impostato, l'apparecchio passa automaticamente alla trasmissione programmata. Non è possibile impostare un promemoria per la trasmissione corrente. Selezionare un promemoria unico ( <b>A</b> ), giornaliero ( <b>D</b> ) o settimanale ( <b>W</b> ). Durante l'impostazione ☺ appare un promemoria all'ora programmata, ma il televisore non passa automaticamente alla trasmissione.
Tasto giallo <b>[REPEAT]</b>	<b>PREC GIORNA</b>	Viene richiamata la programmazione del giorno precedente. Questa funzione è disponibile solo fino alla data odierna. Non è possibile visualizzare la programmazione passata.
Tasto blu <b>[A - B]</b>	<b>GIORNO SEGUENTE</b>	Viene richiamata la programmazione del giorno successivo.
▲ ▼ ◀ ▶	<b>MUOVERE L'IMAGINE</b>	Con i tasti direzionali ci si sposta all'interno della guida.
<b>INFO</b>	<b>DETTAGLI</b>	Mostra una descrizione dettagliata della trasmissione selezionata (se disponibile). Premere di nuovo il tasto per nascondere la descrizione.
<b>EXIT</b>	<b>ESCI</b>	Qui si esce dalla guida ai programmi.

## 10. Risoluzione dei problemi

Errore	Soluzione
<b>Non viene visualizzata l'immagine e manca l'audio.</b>	<ul style="list-style-type: none"> <li>• Verificare che il cavo di alimentazione sia collegato correttamente alla presa elettrica.</li> <li>• Verificare che la ricezione del segnale sia impostata su <b>TV</b>.</li> </ul>
<b>Non viene visualizzata l'immagine di AV.</b>	<ul style="list-style-type: none"> <li>• Verificare che il contrasto e la luminosità siano impostati correttamente.</li> <li>• Verificare che tutti i dispositivi esterni siano collegati correttamente.</li> <li>• Verificare che sia selezionata la sorgente AV corretta.</li> </ul>
<b>Manca l'audio.</b>	<ul style="list-style-type: none"> <li>• Assicurarsi che il volume non sia impostato al minimo.</li> <li>• Assicurarsi che non sia attivata l'esclusione dell'audio. Premere il tasto in alto a sinistra sul telecomando che raffigura un altoparlante sbarrato.</li> <li>• Controllare se sono collegate delle cuffie.</li> <li>• Se al televisore è stato collegato un ricevitore Sat o un lettore DVD con un cavo Scart, verificare che il cavo sia inserito saldamente nella presa Scart.</li> </ul>
<b>Non viene visualizzata l'immagine oppure manca l'audio. Si sentono però dei rumori.</b>	<ul style="list-style-type: none"> <li>• La ricezione è probabilmente disturbata. Verificare che l'antenna sia collegata.</li> </ul>
<b>L'immagine non è pulita.</b>	<ul style="list-style-type: none"> <li>• La ricezione è probabilmente disturbata.</li> <li>• Verificare che l'antenna sia collegata.</li> </ul>
<b>L'immagine è troppo chiara o scura.</b>	<ul style="list-style-type: none"> <li>• Verificare le impostazioni di contrasto e luminosità.</li> </ul>
<b>L'immagine non è nitida.</b>	<ul style="list-style-type: none"> <li>• La ricezione è probabilmente disturbata.</li> <li>• Verificare che l'antenna sia collegata.</li> <li>• Controllare le impostazioni della nitidezza e del filtro di rumore nel menu <b>IMMAGINE</b>.</li> </ul>
<b>L'immagine è doppia o tripla.</b>	<ul style="list-style-type: none"> <li>• Verificare che l'antenna sia orientata correttamente.</li> <li>• Probabilmente vi sono onde riflesse da montagne o edifici.</li> </ul>
<b>L'immagine è puntinata.</b>	<ul style="list-style-type: none"> <li>• Potrebbero esserci interferenze causate da auto, treni, condutture, luci al neon, ecc.</li> <li>• È possibile che vi sia un'interferenza tra il cavo dell'antenna e quello di alimentazione. Distanziare i cavi uno dall'altro.</li> </ul>



Errore	Soluzione
<b>Sullo schermo vengono visualizzate strisce op- pure i colori sono sbiaditi.</b>	<ul style="list-style-type: none"> <li>• È possibile che un altro dispositivo causi un'interferenza.</li> <li>• Anche le antenne di trasmissione delle stazioni radio, dei radioamatori e dei telefoni portatili possono causare interferenze.</li> <li>• Utilizzare l'apparecchio il più possibile lontano dal dispositivo che probabilmente causa l'interferenza.</li> </ul>
<b>I pulsanti sull'apparecchio non funzionano</b>	<ul style="list-style-type: none"> <li>• È possibile che sia attivato il sistema di sicurezza per bambini.</li> </ul>
<b>Il televisore si spegne</b>	<ul style="list-style-type: none"> <li>• Controllare che in <b>ORA</b> sia attivata lo spegnimento TV automatico (v. pagina 43).</li> </ul>
<b>Il telecomando non funziona.</b>	<ul style="list-style-type: none"> <li>• Verificare che le pile del telecomando siano cariche e inserite correttamente.</li> <li>• Assicurarsi che la finestra del sensore non sia esposta a una forte luce.</li> </ul>

## 10.1. Serve ulteriore assistenza?

Se i suggerimenti contenuti nei paragrafi precedenti non hanno consentito di eliminare il problema, contattateci. Le seguenti informazioni possono esserci d'aiuto:

- Quali dispositivi esterni sono collegati?
- Quali messaggi vengono visualizzati sullo schermo?
- In quale fase di funzionamento si è verificato il problema?
- Se è stato collegato un PC all'apparecchio:
  - Qual è la configurazione del computer?
  - Quale software era in uso quando si è verificato l'errore?
- Quali operazioni sono già state effettuate per tentare di risolvere il problema?
- Se siete già in possesso di un codice cliente, vi preghiamo di comunicarcelo.

## 10.2. Errori di pixel sui televisori LCD

Nonostante vengano utilizzati i più recenti metodi di produzione, a causa dell'elevata complessità delle tecnologie, in alcuni rari casi può verificarsi il malfunzionamento di uno o più pixel.

Per i TFT a matrice attiva e con una risoluzione di **1920 x 1080 pixel**, dei quali ognuno è formato da tre sotto-pixel (rosso, verde, blu), si utilizzano complessivamente **circa 6,2 milioni** di elementi di comando. A causa di questo elevato numero di transistor e del processo produttivo estremamente complesso, talvolta può capitare che qualche pixel o sottopixel non si attivi o funzioni scorrettamente.

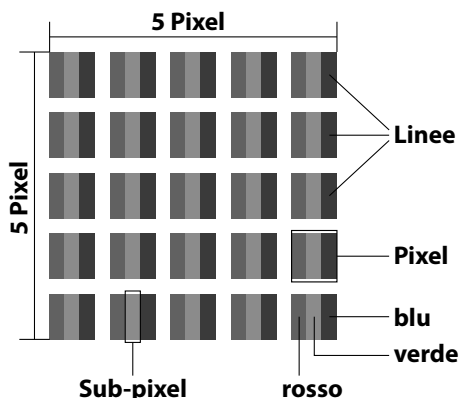

Classe di errore dei pixel	Tipo di errore 1 pixel sempre illuminato	Tipo di errore 2 pixel sempre nero	Tipo di errore 3 sottopixel difettoso	
			illuminato	nero
0	0	0	0	0
I	1	1	2 1 0	1 3 5
II	2	2	5 5-n* 0	0 2xn* 10
III	5	15	50 50-n* 0	0 2xn* 100
IV	50	150	500 500-n* 0	0 2xn* 1000

$n^*=1,5$

Per ogni classe e per ogni tipo, il numero di errori ammessi fa riferimento a un milione di pixel e deve essere convertito in base alla risoluzione fisica dello schermo.

L'apparecchio è conforme allo standard europeo ISO 9241-307 classe II (classe di pixel difettosi).

## 10.3. Pulizia

Per prolungare la durata del LCD-TV, adottare i provvedimenti seguenti:



### **AVVERTENZA!**

#### **Pericolo di scossa elettrica!**

Aprendo il telaio si rischia una scossa elettrica letale!

► Non aprire il telaio dell'apparecchio. Il telaio non contiene parti da sottoporre a manutenzione.

- Sul telaio lucido del televisore sono presenti delle pellicole che lo proteggono da eventuali graffi. Asportare le pellicole dopo avere posizionato correttamente il televisore.
- Se il telaio dovesse sporcarsi, innanzi tutto spolverarlo. Con cautela, passare quindi un panno per pulirlo. Se il telaio non viene prima spolverato, oppure se viene strofinato con troppa forza, la superficie lucida potrebbe graffiarsi.
- Non usare solventi né detergenti corrosivi o gassosi.
- Pulire lo schermo con un panno morbido che non lascia pelucchi.
- Assicurarci che non rimangano gocce d'acqua sul LCD-TV. L'acqua potrebbe provocare alterazioni di colore permanenti.
- Evitare assolutamente che possa penetrare acqua all'interno del dispositivo per non danneggiarlo.
- Non esporre lo schermo alla luce intensa del sole né ai raggi ultravioletti.
- Conservare accuratamente il materiale di imballaggio e utilizzarlo soltanto per trasportare il LCD-TV.



### **AVVERTENZA!**

#### **Pericolo di scossa elettrica!**

In caso di contatto con gli elementi interni dell'apparecchio si rischia una scossa elettrica.

► Prima della pulizia, scollegare sempre la spina e tutti i cavi!

## 11. Smaltimento



### **Imballaggio**

L'imballaggio protegge l'apparecchio da eventuali danni durante il trasporto. Gli imballaggi sono prodotti con materiali che possono essere smaltiti nel rispetto dell'ambiente e destinati a un corretto riciclaggio.



### **Apparecchio**

I dispositivi usati non devono essere smaltiti insieme ai rifiuti domestici. Come previsto dalla Direttiva 2012/19/UE, al termine del ciclo di vita del dispositivo occorre smaltirlo correttamente. In questo modo i materiali contenuti nel dispositivo verranno destinati al riutilizzo e si ridurrà l'impatto ambientale. Consegnare il dispositivo usato a un punto di raccolta per rifiuti elettronici o a un centro di smaltimento. Per ulteriori informazioni rivolgersi all'azienda locale di smaltimento o all'amministrazione comunale.



### **Pile**

Le pile usate non devono essere gettate tra i rifiuti domestici, Ma consegnate a un centro di raccolta per pile usate.

## 12. Dati tecnici

<b>Televisore LCD</b>		<b>MEDION®</b>
Denominazione dell'apparecchio	P13175 (MD 21442)	
Dimensioni dello schermo	54,6 cm (21,5") Schermo LCD; 16:9	
Potenza assorbita:	max. 36 Watt	
Potenza assorbita in standby	< 0,50 W	
Potenza in uscita diffusori acustici	2 x 3 W RMS	
Risoluzione fisica	1920 x 1080	
Sistema TV	Pal B/G, D/K, I; Secam L,L'	
Canali memorizzabili	199 (ATV), 6.000 (DTV)	

<b>Canali</b>	
	VHF (banda I/III)
	UHF (banda U)
	IPERBANDA
	TV VIA CAVO (S1-S20)/(S21-S41)
	DVB-T / DVB-T2 HD (H.265)
	DVB-C
	DVB-S2

<b>Connessioni</b>	
	Connessione per antenna (TV analogica, DVB-T o DVB-C)
	Connessione satellite
	1 porta USB
	Slot Common Interface (CI+)
<b>Video</b>	
	1 HDMI con decodifica HDCP
	1 SCART
	1 VGA (D-Sub a 15 pin)
	Ingresso AV (adattatore da jack 3,5 mm a RCA)
	YPbPr In (YUV) (adattatore da jack 3,5 mm a RCA)

<b>Audio</b>	
	Ingresso audio stereo per AV, YPbPr (YUV) (adattatore da jack 3,5 mm a RCA)
	Ingresso audio PC (jack da 3,5 mm)
	Uscita per gli auricolari (jack da 3,5 mm)
	Uscita audio digitale (SPDIF) (coassiale)

**Unità / supporti di memoria**

Unità	USB, Common Interface
Formati supportati tramite USB <sup>2</sup>	Foto: BMP, JPG, JPEG, PNG
	Musica: MP3, FLAC, OGG
	Film: AVI, MKV, MP4, MPEG 1/2/4, MOV, TS, VOB, Xvid, 3GP
	Testo: TXT
Capacità	USB max. 1 TB

**Telecomando**

Tipo di trasmissione	Infrarossi
Classe LED	1
Tipo di pile	2 da 1,5V AAA

**Temperature ambientali**

Temperatura ambientale consentita	+5 °C - +35 °C
Umidità relativa dell'aria consentita	20 % - 85 %

**Dimensioni / peso**

Dimensioni senza piedi di supporto (L x H x P)	ca. 510 x 314 x 77 mm
Dimensioni con piedi di supporto (L x H x P)	ca. 510 x 346 x 175 mm
Peso senza piedi di supporto	ca. 2,2 kg
Peso con piedi di supporto	ca. 2,1 kg
Montaggio a parete	Standard Vesa, distanza tra i fori 100 x 100 mm <sup>3</sup>

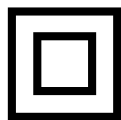
**Classe di protezione II**

Gli apparecchi elettrici con classe di protezione II possiedono un isolamento continuo doppio e/o rinforzato e non hanno possibilità di collegamento per un conduttore di protezione. Il rivestimento di un apparecchio elettrico in involucro isolante con classe di protezione II può costituire in tutto o in parte l'isolamento doppio o rinforzato.

<sup>2</sup> A causa del gran numero di codec diversi, non è possibile garantire la riproduzione di tutti i formati.

<sup>3</sup> Staffe da parete non fornite in dotazione. Durante il montaggio, assicurarsi di utilizzare viti di dimensione M4. La lunghezza della vite si ottiene aggiungendo 6 mm allo spessore della staffa da parete.

## 12.1. Scheda prodotto

In conformità con il regolamento 1062/2010

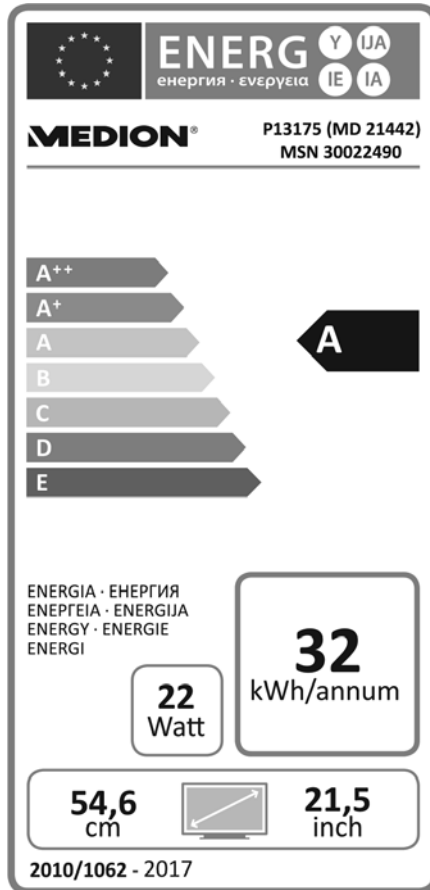

Potenza assorbita in standby:	0,45 W
Potenza assorbita quando spento:	---
Risoluzione fisica:	1920 x 1080

## 13. Note legali

Copyright © 2016

Ultimo aggiornamento: 24. febbraio 2017, 12:59 p.

Tutti i diritti riservati.

Il presente manuale di istruzioni è protetto da copyright.

È vietata la riproduzione in forma meccanica, elettronica e in qualsiasi altra forma senza l'autorizzazione scritta da parte del produttore.



Il copyright appartiene all'azienda:

**Medion AG**  
**Am Zehnthof 77**  
**45307 Essen**  
**Germania**

Con riserva di modifiche tecniche, grafiche ed errori di stampa.

Il manuale può essere ordinato alla hotline dell'assistenza e scaricato dal portale.

È inoltre possibile effettuare una scansione del codice QR riportato e scaricare il manuale dal portale dell'assistenza utilizzando un dispositivo portatile.

	URL	QR Code
IT	<a href="http://www.medion.com/it/">www.medion.com/it/</a>	
CH	<a href="http://www.medion.com/ch/de/service/start/">www.medion.com/ch/de/service/start/</a>	



# 14. Indice

<b>A</b>		<b>M</b>	
Alimentazione elettrica		Menu	
Collegare l'alimentazione .....	22	Audio .....	42
Anomalia .....	53	Blocco .....	44
Antenna .....	21	Canale .....	32
<b>B</b>		Immagine.....	41
Blocca.....	44	Opzioni .....	45
<b>C</b>		Orario .....	43
Canale .....	32	Montaggio .....	20
Caratteristiche dell'apparecchio .....	14	<b>O</b>	
Lato anteriore.....	14	Ora .....	43
Lato posteriore.....	15	<b>P</b>	
Collegamento		Pile .....	57
Antenna.....	22	Posizionamento .....	7
Collegamento Alimentazione .....	22	Prima installazione.....	22
Common Interface.....	21	Pulizia.....	56
Configurazione di Sat.....	25	<b>R</b>	
Configurazione di Satellite.....	38	Risoluzione dei problemi.....	53
Contenuto della confezione .....	5	<b>S</b>	
<b>D</b>		Satellite .....	24, 38
Dati tecnici .....	58	Scheda prodotto.....	60
<b>E</b>		Selezione dei canali .....	25
Elenco canali .....	46	Selezione della sorgente.....	29
Elenco di preferiti .....	28	Sistema satellitare	
Errore .....	53	Satellite .....	38
Errori di pixel .....	55	Transponder.....	39
<b>G</b>		Smaltimento.....	57
Guida ai programmi .....	52	Sonoro.....	42
<b>I</b>		<b>T</b>	
Immagine .....	41	Tasti colorati .....	30
Impostazioni .....	45	Telecomando .....	16
Impostazioni audio.....	26	Temperatura dell'ambiente .....	10
Impostazioni immagine.....	27	<b>U</b>	
Indicazioni di sicurezza .....	6	Utilizzo.....	25
Informazioni sulla conformità.....	13	Utilizzo delle pile .....	11
<b>L</b>		<b>V</b>	
Lettore multimediale .....	48	Visualizzazione di informazioni.....	28

# Inhoudsopgave

<b>1.</b>	<b>Over deze handleiding .....</b>	<b>3</b>
1.1.	In deze handleiding gebruikte waarschuwingspictogrammen en -symbolen .....	3
1.2.	Gebruik voor het beoogde doel .....	4
1.3.	Inhoud van de verpakking .....	5
<b>2.</b>	<b>Veiligheidsinstructies.....</b>	<b>6</b>
2.1.	Veilige werking.....	6
2.2.	Plaats van opstelling .....	7
2.3.	Reparatie .....	9
2.4.	Omgevingstemperatuur.....	10
2.5.	Veiligheid bij het aansluiten.....	10
2.6.	Omgang met batterijen .....	11
2.7.	Opmerkingen over de conformiteit .....	13
<b>3.</b>	<b>Overzicht van het toestel .....</b>	<b>14</b>
3.1.	Voor kant .....	14
3.2.	Achterkant .....	15
3.3.	Afstandsbediening .....	16
<b>4.</b>	<b>Ingebruikname .....</b>	<b>19</b>
4.1.	Uitpakken .....	19
4.2.	Montage .....	20
4.3.	Batterijen in de afstandsbediening plaatsen .....	20
4.4.	Antenne aansluiten .....	21
4.5.	Common Interface.....	21
4.6.	Voeding aansluiten.....	22
4.7.	De lcd-tv in- en uitschakelen .....	22
4.8.	Zenders zoeken na de eerste inschakeling.....	22
<b>5.</b>	<b>Bediening .....</b>	<b>25</b>
5.1.	Zenderselectie.....	25
5.2.	Geluidsinstellingen.....	26
5.3.	Beeldinstellingen .....	27
5.4.	Programma-informatie weergeven .....	28
5.5.	Lijsten met voorkeuzenders openen.....	28
5.6.	Bron kiezen .....	29
<b>6.</b>	<b>Teletekst .....</b>	<b>29</b>
6.1.	Teletekst bedienen .....	29
6.2.	Pagina kiezen.....	29
6.3.	Handige mogelijkheden met teletekst .....	30
<b>7.</b>	<b>Menubediening .....</b>	<b>31</b>
7.1.	Menu Kanaal .....	32
7.2.	Menu Beeld .....	41

7.3.	Menu Geluid .....	42
7.4.	Menu Tijd.....	43
7.5.	Menu Slot.....	44
7.6.	Menu Configuratie.....	45
<b>8.</b>	<b>Mediaspeler .....</b>	<b>48</b>
8.1.	Toegang tot de mediaspeler .....	48
8.2.	Hoofdmenu van de mediaspeler.....	49
8.3.	Foto's weergeven .....	49
8.4.	Muziek weergeven.....	50
8.5.	Video's afspelen .....	51
8.6.	Tekst weergeven.....	51
<b>9.</b>	<b>EPG - programmagids .....</b>	<b>52</b>
<b>10.</b>	<b>Problemen oplossen.....</b>	<b>53</b>
10.1.	Heeft u nog verdere ondersteuning nodig?.....	54
10.2.	Pixelfouten bij lcd-tv's .....	55
10.3.	Reiniging .....	56
<b>11.</b>	<b>Afvoer .....</b>	<b>57</b>
<b>12.</b>	<b>Technische gegevens.....</b>	<b>58</b>
12.1.	Productgegevensblad .....	60
<b>13.</b>	<b>Colofon .....</b>	<b>61</b>
<b>14.</b>	<b>Index .....</b>	<b>62</b>



# 1. Over deze handleiding



Lees deze handleiding nauwkeurig door en volg alle aangegeven instructies op. Zo garandeert u een betrouwbare werking en een lange levensduur van uw lcd-tv. Bewaar deze handleiding in de buurt van uw lcd-tv. Bewaar de handleiding zorgvuldig om deze bij een eventuele verkoop van de lcd-tv te kunnen doorgeven aan de nieuwe eigenaar.

## 1.1. In deze handleiding gebruikte waarschuwingspictogrammen en -symbolen

	<b>GEVAAR!</b> Waarschuwing voor acuut levensgevaar!
	<b>WAARSCHUWING!</b> Waarschuwing voor mogelijk levensgevaar en/of ernstig onomkeerbaar letsel!
	<b>VOORZICHTIG!</b> Waarschuwing voor mogelijk middelzwaar of gering letsel!
	<b>LET OP!</b> Neem de aanwijzingen in acht om materiële schade te voorkomen!
	<b>OPMERKING!</b> Verdere informatie over het gebruik van het apparaat!
	<b>OPMERKING!</b> Volg de aanwijzingen in de bedieningshandleiding op!
	<b>WAARSCHUWING!</b> Waarschuwing voor het risico op elektrische schokken!

	<p><b>WAARSCHUWING!</b>          Waarschuwing voor risico's door hoog geluidsvolume!</p>
<p>•</p>	<p>Opsommingsteken/informatie over gebeurtenissen die zich tijdens de bediening kunnen voordoen</p>
<p>▶</p>	<p>Advies over uit te voeren handelingen</p>
	<p>Verklaring van conformiteit (zie het hoofdstuk „Verklaring van conformiteit“): Producten die met dit symbool zijn gemarkeerd voldoen aan de eisen zoals vastgelegd in de EG-richtlijnen.</p>

## 1.2. Gebruik voor het beoogde doel

- Dit toestel dient voor het ontvangen en weergeven van televisieprogramma's. De verschillende aansluitmogelijkheden maken uitbreiding mogelijk van de ontvangst- en weergavebronnen (ontvanger, DVD-speler, DVD-recorder, videorecorder, PC, etc.). Dit toestel biedt u vele gebruiksmogelijkheden:
- Het toestel is uitsluitend bedoeld voor particulier gebruik en niet voor industriële of zakelijke toepassingen.
- Let er op dat de garantie vervalt bij ondoelmatig gebruik:
- Wijzig niets aan uw toestel zonder onze toestemming en gebruik geen randapparatuur die niet door ons is goedgekeurd of geleverd.
- Gebruik alleen door ons geleverde of goedgekeurde onderdelen en accessoires.
- Neem alle informatie in deze handleiding in acht, met name de veiligheidsvoorschriften. Elke andere toepassing wordt beschouwd als ondoelmatig gebruik en kan letsel of materiële schade veroorzaken.
- Gebruik het toestel niet in extreme omgevingsomstandigheden.
- Dit toestel is uitsluitend geschikt voor gebruik in droge omgevingen binnenshuis.
- Dit toestel is niet geschikt als computerbeeldscherm voor kantoortoepassingen.

### 1.3. Inhoud van de verpakking

Controleer of alles in de verpakking aanwezig is en stel ons binnen 14 dagen na aanschaf op de hoogte van eventueel ontbrekende onderdelen.

De levering van het door u aangeschafte product omvat:

- Led-backlight-tv
- Afstandsbediening (RC1244) incl. 2 batterijen van 1,5 V, type AAA
- YUV-adapter
- AV-adapter
- Voet incl. schroeven
- Documentatie



#### **GEVAAR!**

#### **Verstikkingsgevaar!**

Verpakkingsfolie kan worden ingeslikt of verkeerd worden gebruikt. Hierdoor bestaat gevaar voor verstikking!

- ▶ Houd het verpakkingsmateriaal, zoals folie of plastic zakken, uit de buurt van kinderen.

## 2. Veiligheidsinstructies

### 2.1. Veilige werking

- Dit apparaat kan gebruikt worden door kinderen vanaf 8 jaar en door personen met verminderde lichamelijke, zintuiglijke of geestelijke vermogens of met onvoldoende ervaring en kennis, mits deze personen onder toezicht staan of worden geïnstrueerd in het gebruik van het apparaat zodat zij de daarmee samenhangende gevaren begrijpen.
- Kinderen mogen niet met het apparaat spelen. Reiniging en onderhoud door de gebruiker mogen niet zonder toezicht door kinderen worden uitgevoerd.



#### **GEVAAR!**

##### **Verstikkingsgevaar!**

Verpakkingsfolie kan worden ingeslikt of verkeerd worden gebruikt. Hierdoor bestaat gevaar voor verstikking!

- ▶ Houd het verpakkingsmateriaal, zoals folie of plastic zakken, uit de buurt van kinderen.



#### **WAARSCHUWING!**

##### **Gevaar voor een elektrische schok!**

Gevaar voor elektrische schok, kortsluiting en brand!

- ▶ Open nooit de behuizing van de lcd-tv en leid geen voorwerpen via de sleuven en openingen naar binnen in de behuizing van de lcd-tv.



#### **WAARSCHUWING!**

##### **Oververhitting! Brandgevaar!**

Oververhitting kan leiden tot beschadigingen aan de lcd-tv en brandgevaar veroorzaken!

- ▶ De sleuven en openingen van het tv-toestel dienen voor de ventilatie. Dek deze openingen niet af met kranten, tafelkleden, gordijnen etc.

- Oefen geen druk uit op het display. Hierdoor kan het beeldscherm breken.
- De afstandsbediening is uitgerust met een infrarooddiode van klasse 1. Bekijk de led niet met optische apparatuur.



### **VOORZICHTIG!**

#### **Gevaar voor letsel!**

Bij een gebroken display bestaat gevaar voor letsel!

- ▶ Trek beschermende handschoenen aan en pak de gebarsten delen in.
- ▶ Was vervolgens uw handen met zeep omdat niet kan worden uitgesloten dat er chemicaliën zijn vrijgekomen.
- ▶ Stuur de kapotte onderdelen voor deskundige afvoer naar uw Service Center.
- ▶ Raak het scherm niet met uw vingers of met scherpe voorwerpen aan om beschadigingen te voorkomen.

Neem contact op met de klantenservice indien:

- het netsnoer geschroeid of beschadigd is
- vloeistof in het apparaat is binnengedrongen
- het apparaat niet correct functioneert
- het apparaat is gevallen of de behuizing beschadigd is
- er rook uit het apparaat komt

## **2.2. Plaats van opstelling**

- Nieuwe apparaten kunnen gedurende de eerste gebruiksuren soms een typische, onvermijdelijke maar volstrekt ongevaarlijke geur afgeven, die na verloop van tijd steeds minder wordt. Om geuroverlast zoveel mogelijk te beperken adviseren wij om de ruimte regelmatig te ventileren. We hebben er bij de ontwikkeling van dit product voor gezorgd dat we ruim onder de geldende grenswaarden zijn gebleven.



- Bescherm uw lcd-tv en alle aangesloten apparatuur tegen vocht en vermijd stof, hitte en direct zonlicht. Als deze instructies niet in acht worden genomen kan dit storingen of schade aan de lcd-tv veroorzaken.
- Gebruik het apparaat niet in de buitenlucht. Het apparaat kan door invloeden van buitenaf, zoals regen, sneeuw etc. beschadigd raken.
- Het apparaat mag niet worden blootgesteld aan drup- of spatwater. Plaats geen voorwerpen die met vloeistof zijn gevuld, zoals vazen, op of in de buurt van het apparaat. Deze voorwerpen kunnen omvallen, waarbij de vloeistof de elektrische veiligheid kan aantasten.



### **LET OP!**

#### **Gevaar voor beschadiging!**

Bij kaarsen en ander open vuur bestaat gevaar voor beschadiging.

- ▶ Houd kaarsen en ander open vuur altijd uit de buurt van dit product om verspreiding van het vuur te voorkomen.
- Zorg voor voldoende vrije ruimte in de wandkast. Houd voor voldoende ventilatie rondom het apparaat een minimale afstand aan van 10 cm.
- Vermijd verblinding, reflecties en te sterke licht/donker contrasten om uw ogen niet te veel te belasten.
- De optimale kijkafstand bedraagt 3 maal de beeldscherm-diagonaal.



## **GEVAAR!**

### **Gevaar voor letsel! Levensgevaar!**

Tv-toestellen die niet stabiel worden opgesteld, kunnen omvallen en ernstig of dodelijk letsel veroorzaken. Veel letsel, vooral bij kinderen, kan worden voorkomen door de volgende veiligheidsmaatregelen te nemen.

- ▶ Plaats alle onderdelen op een stabiele, vlakke en trillingsvrije ondergrond om te voorkomen dat het tv-toestel valt.
- Gebruik uitsluitend de met het televisietoestel meegeleverde voetjes.
- Gebruik uitsluitend meubels waarbij veilig gebruik van het tv-toestel is gewaarborgd.
- Let erop dat het tv-toestel niet over de randen van het meubel uitsteekt.
- Plaats het tv-toestel niet op hogere of hoge meubelen, zoals hangkasten of schappen zonder zowel het meubel als het tv-toestel veilig en stabiel te bevestigen.
- Leg geen dekens of iets dergelijks onder het tv-toestel om een veilige opstelling te waarborgen.
- Wijs kinderen op de gevaren die ontstaan door op meubels te klimmen als zij proberen bij het tv-toestel of de bedieningselementen te komen.

Als u uw tv-toestel opbergt of verplaatst, moeten de bovengenoemde veiligheidsmaatregelen eveneens in acht worden genomen.

### **2.3. Reparatie**

- Laat de reparatie van uw lcd-tv uitsluitend over aan gekwalificeerd personeel.
- Indien reparatie is vereist, neem dan uitsluitend contact op met een van onze geautoriseerde servicepartners.

- Zorg ervoor dat uitsluitend gebruik wordt gemaakt van onderdelen die door de fabrikant zijn goedgekeurd. Bij gebruik van ongeschikte onderdelen kan het toestel beschadigd raken.

## **2.4. Omgevingstemperatuur**

- Het apparaat kan worden gebruikt bij een omgevingstemperatuur van +5 °C tot +35 °C en een relatieve luchtvochtigheid van 20 % tot 85 % (niet-condenserend).
- Uitgeschakeld kan de lcd-tv worden opgeslagen bij een temperatuur van -20 °C tot +60 °C.
- Zorg voor een afstand van minimaal één meter tussen het apparaat en hoogfrequente en magnetische storingsbronnen (televisietoestel, luidsprekerboxen, mobiele telefoon etc.) om storingen in de werking te vermijden.
- Trek tijdens een onweer of als het apparaat langere tijd niet wordt gebruikt de stekker uit het stopcontact en de antennekabel uit de antenneaansluiting.



### **LET OP!**

#### **Gevaar voor beschadiging!**

Bij grote schommelingen in temperatuur of luchtvochtigheid kan zich door condensatie vocht verzamelen in de lcd-tv, waardoor een elektrische kortsluiting kan ontstaan.

- ▶ Wacht na vervoer van de lcd-tv met inschakelen totdat het apparaat zich aan de omgevingstemperatuur heeft aangepast.

## **2.5. Veiligheid bij het aansluiten**

### **2.5.1. Voeding**

- Ook wanneer het toestel is uitgeschakeld staan er onderdelen onder spanning. Onderbreek de stroomvoorziening van uw lcd-tv of schakel alle spanning uit door de stekker van het netsnoer uit het stopcontact te trekken.

**WAARSCHUWING!****Gevaar voor een elektrische schok!**

Bij een geopende behuizing bestaat levensgevaar door een elektrische schok!

- ▶ De behuizing van het apparaat mag niet worden geopend. Het apparaat bevat geen onderdelen die door de gebruiker kunnen worden onderhouden of gerepareerd.
- Sluit de lcd-tv alleen aan op een geaard stopcontact van 220-240 V ~ 50 Hz. Als u niet zeker bent van de netspanning op de plaats van installatie kunt u contact opnemen met uw energieleverancier.
- Het stopcontact moet zich in de buurt van de lcd-tv bevinden en gemakkelijk bereikbaar zijn.
- Onderbreek de stroomvoorziening van uw beeldscherm door de stekker van het netsnoer uit het stopcontact te halen.
- Wij adviseren om in verband met extra veiligheid gebruik te maken van een overspanningsbeveiliging, zodat uw lcd-tv beschermd is tegen beschadiging door spanningspieken of blikseminslag op het elektriciteitsnet.
- Leg de kabels zo neer dat niemand erop kan trappen of erover kan struikelen.
- Plaats geen voorwerpen op de kabels omdat deze daarvoor beschadigd kunnen raken.

**2.6. Omgang met batterijen****WAARSCHUWING!****Gevaar voor explosie!**

Batterijen kunnen brandbare stoffen bevatten en leeglopen, heet worden, ontbranden of zelfs exploderen.

- ▶ Vermijd onoordeelkundige behandeling om schade aan uw apparaat en uw gezondheid te vermijden.

De volgende adviezen moeten absoluut in acht worden genomen:

- Houd batterijen uit de buurt van kinderen.  
Bij inslikken van batterijen neemt u onmiddellijk contact op met de huisarts.
- Laad batterijen nooit op (tenzij dit uitdrukkelijk is toegestaan).
- Ontlaad de batterijen nooit door een hoge vermogensafgifte.
- Sluit batterijen nooit kort.
- Stel batterijen nooit bloot aan overmatige warmte zoals direct zonlicht, vuur etc.!
- Demonteer of vervorm de batterijen niet.  
U kunt gewond raken aan handen of vingers of batterijvloeistof kan in contact komen met ogen of huid. Als dit toch gebeurt, spoelt u de plekken overvloedig met schoon water en neem u meteen contact op met de huisarts.
- Vermijd harde stoten en schokken.
- De polariteit mag niet worden verwisseld.
- Let erop dat de plus- (+) en minpool (-) correct zijn geplaatst om kortsluiting te vermijden.
- Gebruik geen oude en nieuwe batterijen of batterijen van verschillende typen door elkaar.  
Dit kan storingen in het apparaat veroorzaken. Daarnaast zou de minder goede batterij te sterk worden ontladen.
- Verwijder lege batterijen onmiddellijk uit het apparaat.
- Verwijder de batterijen uit het apparaat als u het langere tijd niet gebruikt.
- Vervang alle lege batterijen in een apparaat tegelijk door nieuwe batterijen van hetzelfde type.
- Isoleer de contactpunten van de batterijen met een stuk plakband als u batterijen wilt opslaan of afvoeren.
- Maak de contactpunten van het apparaat en de nieuwe batterijen zo nodig eerst schoon.

## 2.7. Opmerkingen over de conformiteit

Deze lcd-tv voldoet aan de richtlijnen voor elektromagnetische compatibiliteit en elektrische veiligheid.

He toestel voldoet aan de basiseisen en de relevante voorschriften van de EMC-richtlijn 2014/30/EU, de laagspanningsrichtlijn 2014/35/EU en de richtlijn 2011/65/EU (RoHS 2).

Dit toestel voldoet aan de basiseisen en de relevante voorschriften van de Ecodesign-richtlijn 2009/125/EG (verordening 642/2009).



### **OPMERKING!**

Alle multimedia apparatuur die op de betreffende aansluitingen van het tv-toestel wordt aangesloten, moet aan de eisen van de laagspanningsrichtlijn voldoen.

## 3. Overzicht van het toestel

### 3.1. Voorkant

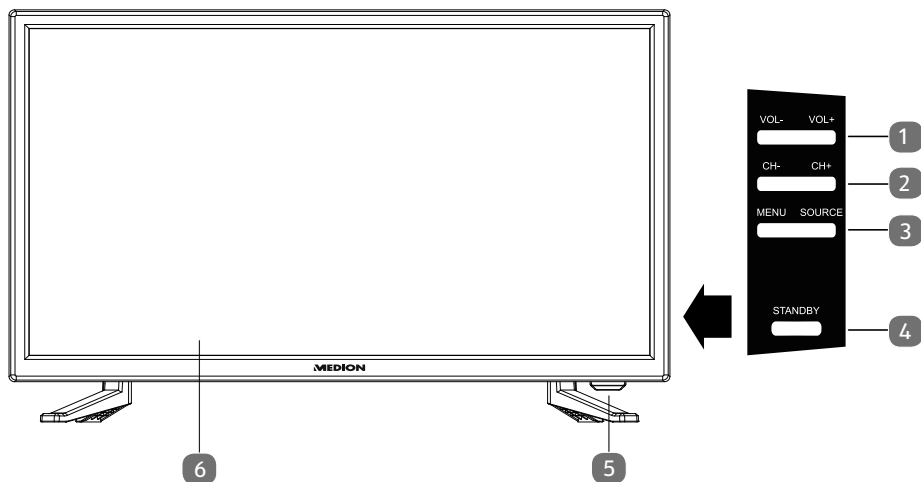

- 1) **VOL+ / VOL-**: het volume instellen of door het menu navigeren
- 2) **CH+ / CH-**: een programma kiezen of door het menu navigeren
- 3) **MENU**: het beeldschermmenu oproepen om de instellingen van het toestel te wijzigen  
**SOURCE**: signaalbron wijzigen
- 4) **STANDBY**: Stand-by toets: toestel inschakelen of op stand-by zetten.  
Statuslampje: licht rood op als het toestel zich in de modus Stand-by bevindt.  
Licht blauw op als het toestel is ingeschakeld.  
Infraroodsensor: ontvanger voor de infraroodsignalen van de afstandsbediening.
- 6) Lcd-beeldscherm

## 3.2. Achterkant

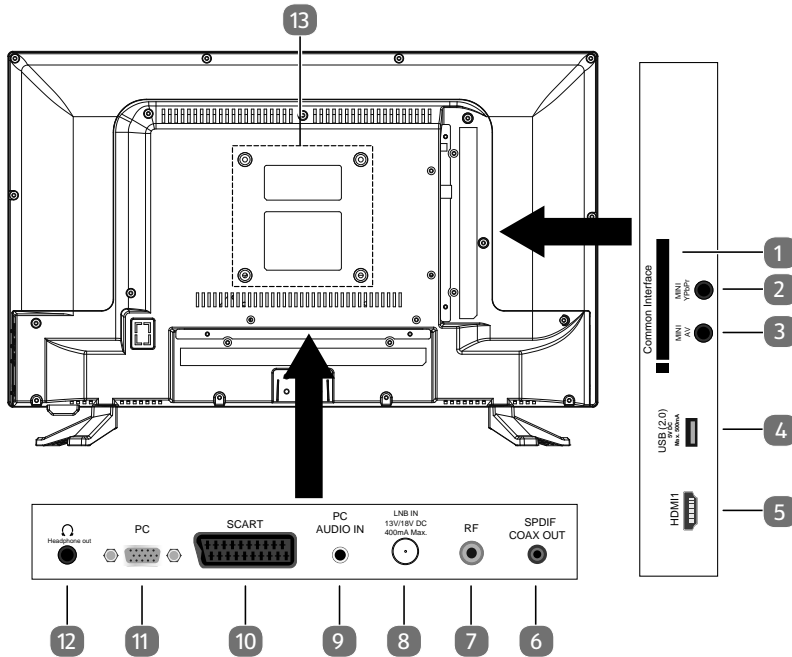





- 1) **COMMON INTERFACE (CI+)**: inschuifvak voor het gebruik van kaarten voor betaal-tv
- 2) **MINI YPBPR**: YPbPr-componentingang (met behulp van de meegeleverde tulpadapter)
- 3) **MINI AV**: audio-/video-ingang (met behulp van de meegeleverde tulpadapter)
- 4) **USB (2.0) 5V DC Max. 500mA**: USB-aansluiting voor het aansluiten van een extern opslagmedium voor mediaweergave.
- 5) **HDMI**: HDMI-aansluiting voor apparaten met HDMI-uitgang
- 6) **SPDIF COAX OUT**: digitale audio-uitgang (coaxiaal)
- 7) **RF**: Antenneaansluiting (DVB-T/DVB-T2 HD/DVB-C/analog)
- 8) **LNB IN 13V/18VDC 400mA Max.**: voor het aansluiten van de schotel (satelliet).
- 9) **PC AUDIO IN**: audio-aansluiting voor weergave van het geluid van de pc.
- 10) **SCART**: SCART-aansluiting (ingang)
- 11) **PC**: aansluiting voor het aansluiten van een pc
- 12) **HEADPHONE OUT**: aansluiting voor een hoofdtelefoon met een 3,5 mm klinkstekker
- 13) Bevestigingsgaten voor een wandhouder

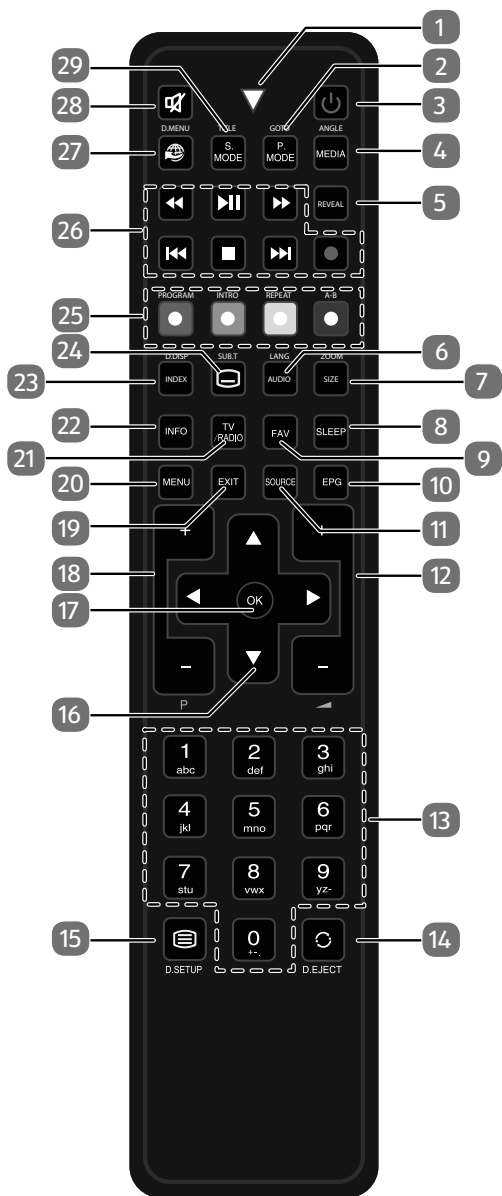

### 3.3. Afstandsbediening



1	<b>Lampje om het indrukken van een toets te bevestigen.</b>	
2	<b>P.MODE</b> <b>GOTO</b>	Beeldmodus selecteren Geen functie
3		POWER, voor in- en uitschakelen van de lcd-tv (stand-by modus in-/uitschakelen).
4	<b>MEDIA</b> <b>ANGLE</b>	Mediabrowser openen Geen functie
5	<b>REVEAL</b>	Teletekst: verborgen tekst weergeven
6	<b>AUDIO</b> <b>LANG</b>	ATV: geluidsnorm Stereo/Mono instellen. DTV/Satelliet: audiotalen selecteren.
7	<b>SIZE</b>  <b>ZOOM</b>	Beeldformaat wijzigen Teletekst: 1x indrukken: bovenste helft vergroten 2x indrukken: onderste helft vergroten Geen functie
8	<b>SLEEP</b>	Automatische uitschakelfunctie instellen
9	<b>FAV</b>	Lijst met voorkeuzenders oproepen.
10	<b>EPG</b>	DVB-T/DVB-C: digitale programmagids (afhankelijk van de zender)
11	<b>SOURCE</b>	Ingangssignaal van aangesloten apparaten selecteren
12	- ◀ +	Volume verhogen (+) of verlagen (-).
13	<b>Cijfertoetsen</b>	TV: Zenderkeuze, teletekst: Paginakeuze
14	 <b>EJECT</b>	Vorige televisiezender instellen Geen functie
15	 <b>D.SETUP</b>	Teletekst oproepen; 2x indrukken: teletekstpagina transparant; 3x indrukken: sluiten Geen functie
16	<b>Navigatietoetsen</b>	▲ In het menu omhoog. Teletekst: de volgende pagina selecteren.
		▼ In het menu omlaag. Teletekst: de vorige pagina selecteren.
		◀ In het menu naar links. Teletekst: subpagina oproepen.
		▶ In het menu naar rechts. Teletekst: subpagina oproepen.
17	<b>OK</b>	In bepaalde menu's de keuze bevestigen. Wordt ook gebruikt voor het openen van de zenderlijst.

18	<b>P+/-</b>	Zenderkeuzetoetsen	
19	<b>EXIT</b>	Menu verlaten	
20	<b>MENU</b>	Menu openen en sluiten	
21	<b>TV/RADIO</b>	DTV/Satelliet: omschakelen tussen tv- en radiozenders	
22	<b>INFO</b>	Voor het weergeven van informatie zoals het programma-nummer en het beeldformaat	
23	<b>INDEX D.DISP</b>	Teletekst: hoofdpagina openen Geen functie	
24	 <b>SUB.T</b>	Teletekst: subpagina openen DTV/Satelliet/Mediabrowser: Ondertiteling	
25	<b>Gekleurde toetsen</b>	Rood <b>[PROGRAM]</b>	voor gebruik in bepaalde menu's
		GROEN <b>[INTRO]</b>	voor gebruik in bepaalde menu's
		GEEL <b>[REPEAT]</b>	voor gebruik in bepaalde menu's Mediabrowser: Herhaling
		BLAUW <b>[A-B]</b>	voor gebruik in bepaalde menu's Mediabrowser: Herhaling A-B
26	<b>Toetsen voor bediening van de mediabrowser</b>	⏪	Snel terugspoelen
		▶	Afspelen starten/de weergave onderbreken
		▶▶	Snel doorspoelen
		⏪	Vorige titel/vorig hoofdstuk
		■	Weergave stoppen
		▶▶	Volgende titel/volgend hoofdstuk
		●	Geen functie
27		Geen functie	
28		Geluid uitschakelen	
29	<b>S.MODE D.MENU</b>	Geluidsmodus kiezen Geen functie	

## 4. Ingebruikname



### OPMERKING!

Lees zorgvuldig het hoofdstuk „Veiligheidsadviezen“ voordat u het toestel in gebruik neemt.

### 4.1. Uitpakken

- Kies vóór het uitpakken een geschikte plaats om het apparaat op te stellen.
- Open de doos zeer zorgvuldig om mogelijke schade aan het apparaat te voorkomen. Wanneer een mes met een te lang lemmet wordt gebruikt om de doos te openen kan het apparaat worden beschadigd.
- In de verpakking bevinden zich verschillende kleine onderdelen (batterijen, etc.). Houd deze uit de buurt van kinderen. Er bestaat gevaar voor inslikken.
- Bewaar het verpakkingsmateriaal goed en gebruik alleen dit om de televisie te vervoeren.



### GEVAAR!

#### Verstikkingsgevaar!

Verpakkingsfolie kan worden ingeslikt of verkeerd worden gebruikt. Hierdoor bestaat gevaar voor verstikking!

- ▶ Houd het verpakkingsmateriaal, zoals folie of plastic zakken, uit de buurt van kinderen.

## 4.2. Montage

Bevestig de voet zoals afgebeeld op de onderstaande afbeelding. Voer deze stap uit voordat u de lcd-tv aansluit.

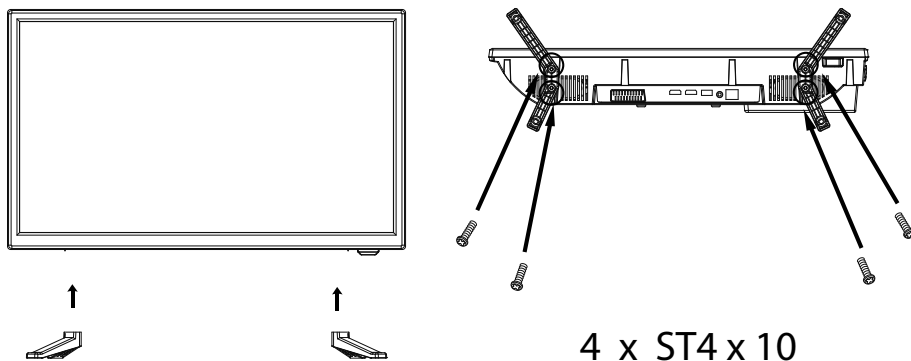

## 4.3. Batterijen in de afstandsbediening plaatsen

- ▶ Verwijder het deksel van het batterijvak aan de achterkant van de afstandsbediening.
- ▶ Plaats twee LR03 / AAA-batterijen van 1,5V in het batterijvak van de afstandsbediening. Let op de polariteit van de batterijen (deze is op de bodem van het batterijvak aangegeven).
- ▶ Sluit het batterijvak.



### LET OP!

#### **Gevaar voor beschadiging!**

De afstandsbediening zou door lekkende batterijen beschadigd kunnen raken als de afstandsbediening langere tijd niet wordt gebruikt!

- ▶ Haal de batterijen uit de afstandsbediening als het toestel langere tijd niet wordt gebruikt.

## 4.4. Antenne aansluiten

Uw lcd-tv ondersteunt verschillende antennesignalen. Via de aansluiting met de aanduiding **RF** kunt u als volgt beeldsignalen doorgeven:

- via analoge kabel/analoge huisantenne,
  - via een DVB-T/DVB-T2<sup>1</sup>-antenne of
  - via een DVB-C<sup>1</sup>-aansluiting
- ▶ Sluit een antennekabel aan tussen huisantenne/analoge kabelaanluiting, DVB-T-antenne of DVB-C-aansluiting en de antenneaansluiting van de lcd-tv.

Op de aansluiting met de aanduiding **LNB IN** heeft u bovendien de mogelijkheid om een digitale satellietinstallatie aan te sluiten.

- ▶ Schroef de F-stekker van een coaxiale antennekabel vast op de aansluiting op de lcd-tv.



### OPMERKING!

Om gecodeerde of betaaltelevisie te kunnen ontvangen moet u een daarvoor benodigde kaart gebruiken. Hiertoe plaatst u een (in de handel verkrijgbare) CAM-module in de aansluiting links op het toestel (**COMMON INTERFACE**). Plaats vervolgens de kaart van uw aanbieder in de CAM-module.

## 4.5. Common Interface

Als u betaalzenders wilt bekijken, dient u zich vooraf bij de resp. aanbieders aan te melden. Na de aanmelding ontvangt u van de aanbieder een CAM-module (Conditional Access Module) en een speciale kaart. Raadpleeg de documentatie bij de module voor meer informatie over de instellingen.

Installeer de CI-componenten als volgt in uw televisie:

- ▶ Plaats eerst de CAM-module in de sleuf op de zijkant van de lcd-tv. Plaats vervolgens de kaart.
- ▶ Sluit de televisie aan op de voeding, schakel het toestel in en wacht enkele ogenblikken tot de kaart wordt herkend.



### OPMERKING!

U mag de CI+-module uitsluitend insteken of uitnemen als het toestel op stand-by staat of van de netvoeding is losgekoppeld.



De CAM-module kan uitsluitend in de juiste positie worden ingestoken. De CAM-module of het tv-toestel kunnen beschadigd raken wanneer u de CAM-module met te veel kracht probeert in te steken.

<sup>1</sup> Alleen wanneer deze service in uw regio beschikbaar is.

## 4.6. Voeding aansluiten

- ▶ Steek de stekker van het apparaat in een goed bereikbaar stopcontact 220 - 240 V ~ 50 Hz. De stand-by modus wordt geactiveerd en het lampje aan de voorkant gaat blauw branden.

## 4.7. De lcd-tv in- en uitschakelen

- ▶ Zodra u de netstekker in het stopcontact steekt, staat het apparaat op stand-by.
- ▶ Om het apparaat in te schakelen, drukt u
  - op de afstandsbediening: op de Stand-by/Aan toets , een cijfertoets of een van de toetsen **P- / +**;
  - op het apparaat: op de **STANDBY** toets.
- ▶ Met de Stand-by/Aan toets  op de afstandsbediening kunt u het apparaat in stand-by zetten. Het apparaat wordt uitgeschakeld, maar verbruikt nog wel stroom.



### OPMERKING!

Als er geen ingangssignaal is, wordt het apparaat na vijf minuten automatisch op stand-by gezet. Op het scherm wordt tot dan een aftellende timer weergegeven. Deze functie is niet bij alle bronnen beschikbaar.

## 4.8. Zenders zoeken na de eerste inschakeling

Wanneer u het toestel voor het eerst inschakelt, wordt u door de **EERSTE KEER INSTALLEREN** geleid.



Menu-item	Instelling
<b>OSD-TAAL</b>	Kies met behulp van de navigatietoetsen de menu-taal (OSD).
<b>LAND</b>	Kies met behulp van de navigatietoetsen het gewenste land.

- ▶ Nadat u alle instellingen heeft uitgevoerd, drukt u op **OK**.

## 4.8.1. Kabel en antenne



Menu-item	Instelling
<b>TYPE AFSTEMMING</b>	Kies met behulp van de navigatietoetsen het type ontvangst: <ul style="list-style-type: none"> <li>• <b>ATV+DTV</b> (zoeken naar digitale en analoge tv-zenders);</li> <li>• <b>ATV</b> (zoeken naar analoge tv-zenders);</li> <li>• <b>DTV</b> (zoeken naar digitale tv-zenders)</li> </ul>
<b>DIGITAAL TYPE</b>	Kies met behulp van de navigatietoetsen het type aansluiting ( <b>DVB-T, DVB-C</b> of <b>SATELLIET</b> ).
<b>SCAN TYPE</b> (alleen in de modus DVB-C)	Zoekmodus instellen. Laat deze instelling op <b>NETWERK SCANNEN</b> of <b>VOL</b> staan wanneer u geen speciale opties wilt instellen.
<b>NETWERK ID</b> (alleen in de modus DVB-C)	Netwerk-ID instellen. De standaardinstelling is <b>AUTOMATISCH</b> .
<b>FREQUENTIE</b> (alleen in de modus DVB-C)	Frequentie instellen. De standaardinstelling is <b>AUTOMATISCH</b> . Alleen actief wanneer bij de zoekmodus de optie <b>NETZWERKSUCHE</b> is gekozen.
<b>SYMBOOLSNELHEID</b> (alleen in de modus DVB-C)	Baudsnelheid instellen.
<b>SORTEREN OP LCN</b>	Logical Channel Numbering; kies de instelling <b>AAN</b> wanneer de zenders aan de hand van een vooraf ingestelde zenderlijst moeten worden gesorteerd (voor zover beschikbaar gesteld door de aanbieder van het programma).

- Nadat u alle instellingen heeft uitgevoerd, drukt u op **OK**. Vervolgens wordt het zoeken naar de zenders gestart.



## 4.8.2. Satelliet



Menu-item	Instelling
<b>TYPE AFSTEMMING</b>	In de satellietmodus kunnen hier geen instellingen worden uitgevoerd.
<b>DIGITAAL TYPE</b>	Kies met behulp van de navigatietoetsen het type aansluiting ( <b>DVB-T</b> , <b>DVB-C</b> of <b>SATELLIET</b> ).
<b>SATELLIET</b>	Kies de satelliet waarvoor het zoeken moet worden gestart.
<b>SCANMODUS</b>	<p>Zoekmodus instellen.</p> <p><b>STANDAARD:</b> zoeken naar de gewenste satelliet wordt uitgevoerd aan de hand van de voor deze satelliet opgeslagen transponderlijst. Dit neemt enige tijd in beslag.</p> <p><b>NETWERK:</b> Zoeken via het netwerk activeren/deactiveren.</p> <p><b>BLIND SCANNEN:</b> De gekozen satelliet wordt volledig doorzocht. Hierbij wordt ook gezocht naar nieuwe transponders die niet in de transponderlijst zijn opgenomen. Bij volledig zoeken wordt tweemaal gezocht. Bij de eerste keer worden de transponders op de satelliet vastgesteld, vervolgens worden de zenders gezocht. Volledig zoeken neemt de meeste tijd in beslag.</p>
<b>KANAALTYPE</b>	Stel in naar welk soort kanalen u wilt zoeken: <b>GRATIS</b> (vrij te ontvangen kanalen), <b>GECODEERD</b> (gecodeerde kanalen) of <b>GRATIS+GECODEERD</b> (vrij te ontvangen en gecodeerde kanalen).

Menu-item	Instelling
<b>SERVICE TYPE</b>	Zendertype kiezen. <b>DTV</b> : zoeken naar digitale tv-zenders. <b>RADIO</b> : zoeken naar digitale radiozenders. <b>ALLE</b> : zoeken naar digitale tv- en radiozenders.
<b>LOAD PRESETLIST</b>	De vooraf ingestelde zenderlijst voor de satelliet Astra 19.2E wordt geladen. Deze zoekmodus neemt de minste tijd in beslag. Selecteer <b>JA</b> om de zenderlijst te laden. Selecteer <b>NEE</b> om het zoeken naar de zenders te starten.
<b>SATELLIET CONFIGURATIE</b>	Hier kunt u dezelfde instellingen uitvoeren als in het menu <b>KANAAL &gt; SATELLIET CONFIGURATIE</b> op pagina 38.

- ▶ Nadat u alle instellingen heeft uitgevoerd, drukt u op **OK**. Vervolgens wordt het zoeken naar de zenders gestart.



Vervolgens wordt één voor één naar de verschillende typen uitzendingen gezocht. Wacht tot dit proces voltooid is. Met de toets **MENU** kunt u het zoeken voortijdig annuleren.



#### OPMERKING!

De hier beschreven eerste installatie komt overeen met de optie **EERSTE KEER INSTALLEREN** in het menu **CONFIGURATIE**.

## 5. Bediening

### 5.1. Zenderselectie

- ▶ U kunt een zender kiezen door op een van de toetsen **CH + / -** (op het toetsel) of op **P + / -** (op de afstandsbediening) te drukken of door de zender rechtstreeks via een cijfertoets te kiezen.  
Voer getallen van twee of drie cijfers meteen na elkaar in.
- ▶ Met de toets **○** kiest u de als laatste weergegeven zender.

## 5.2. Geluidsinstellingen

- ▶ Met de volumetoetsen  $- \blacktriangleleft +$  (op de afstandsbediening) of op **VOL +/-** (op het toestel) zet u het geluid harder of zachter.
- ▶ U kunt het geluid helemaal uitschakelen en opnieuw inschakelen met de toets  (Geluid uitschakelen).
- ▶ Met de toets **AUDIO** kunt u de beschikbare talen voor het geluid (Ton Kanäle) kiezen. Indien het huidige programma de DUAL-modus ondersteunt (bijvoorbeeld bij tweetalige uitzendingen), kunt u de DUAL-modus selecteren.
- ▶ Met de toets **S.MODE** selecteert u een van de geluidsmodi: **STANDAARD, MUZIEK, FILM, SPORT, PERSOONLIJK**. De instelling **PERSOONLIJK** wordt via het menu **GELUID > GELUIDSMODUS** vastgelegd.

## 5.3. Beeldinstellingen

- ▶ Met de toets **P. MODE** selecteert u een van de beeldmodi: **DYNAMISCH**, **STANDAARD**, **MILD**, **PERSOONLIJK**. De instelling **PERSOONLIJK** wordt via het menu **BEED > BEELDMODUS** vastgelegd.
- ▶ Afhankelijk van het programma wordt het beeld in 4:3 of 16:9 uitgezonden. Het beeldformaat kan met de toets **SIZE** worden aangepast:

<b>AUTOMATISCH</b> (niet beschikbaar bij ATV)	
Het weergegeven formaat wordt automatisch ingesteld op hetingangssignaal.	
<b>4:3</b> Voor de onvervormde weergave van het beeld in 4:3-formaat.	
<b>16:9</b> Voor de onvervormde weergave van het beeld in 16:9-formaat.	
<b>ZOOM 1</b> In stap 1 wordt het beeld in alle richtingen vergroot weergegeven.	
<b>ZOOM 2</b> In stap 2 wordt het beeld in alle richtingen verder vergroot.	
<b>1:1</b> (Alleen bij Component en HDMI): de foto wordt pixel voor pixel weergegeven.	

Deze instelling van de beeldformaten kunt u ook wijzigen in het menu **CONFIGURATIE > BEELDFORMAAT**.



### OPMERKING!

Houd er rekening mee dat, afhankelijk van de ingestelde beeldbron, mogelijk niet alle beeldformaten beschikbaar zijn.

## 5.4. Programma-informatie weergeven

- ▶ Druk op de toets **INFO** om informatie over het huidige programma weer te geven.
- ▶ Met de navigatietoetsen **▲ ▼** kunt u nu door de programma-informatie bladeren.

## 5.5. Lijsten met voorkeuzenders openen

In het menu **KANAAL ► PROGRAMMA BEWERKEN** kunt u de afzonderlijke zenders opnemen in een lijst met voorkeuzenders (favorieten).

- ▶ Open het menu met de toets **MENU**.
- ▶ Kies in het menu **KANAAL** de optie **PROGRAMMA BEWERKEN** en bevestig de keuze met **OK**.
- ▶ Kies met de navigatietoetsen **▲ ▼** de gewenste zender en druk op de toets **FAV** om deze zender in de voorkeurslijst op te nemen.
- ▶ Druk vervolgens op de toets **EXIT** (of meerdere keren op de toets **MENU**) om het menu te verlaten.
- ▶ Als u tijdens het gebruik van de televisie nu op de toets **FAV** drukt, wordt de favorietenlijst geopend, waarin de eerder geselecteerde kanalen worden weergegeven.



- ▶ Kies met de navigatietoetsen **▲ ▼** een zender en open deze met **OK**.
- ▶ Met de toetsen **P+ / P-** kan de favorietenlijst in stappen van 10 worden doorlopen.

## 5.6. Bron kiezen

- ▶ Met de toets **SOURCE** (op de afstandsbediening of op het toestel) kunt u de lijst met bronnen oproepen.

<b>SATELLIET:</b>	Digitaal signaal via de satelliet
<b>DTV:</b>	Digitale tv (digitale kabelaansluiting, DVB-T, DVB-T2 HD)
<b>ATV:</b>	Analoge tv (analoge kabelaansluiting)
<b>AV:</b>	Audio/Video ingang aan de zijkant van het toestel met behulp van een adapter (AV)
<b>PC:</b>	apparaat aangesloten op de pc-ingang
<b>SCART:</b>	Apparaat aangesloten op de SCART-aansluiting
<b>COMPONENT:</b>	Apparaat aangesloten op de YPBPR-ingang met behulp van een adapter (YUV)
<b>HDMI:</b>	HDMI-ingang
<b>MEDIA:</b>	Mediaspeler



- ▶ Met de navigatietoetsen ◀ ▶ gaat u naar de gewenste signaalbron.
- ▶ Bevestig uw keuze met de toets **OK**.

## 6. Teletekst

Teletekst is een gratis service, die door de meeste televisiestations wordt uitgezonden en actuele informatie zoals nieuws, weer, televisieprogramma's, aandelenkoersen, ondertiteling en andere onderwerpen biedt.

### 6.1. Teletekst bedienen

Uw afstandsbediening beschikt over speciale teleteksttoetsen voor het bedienen van teletekst.

- ▶ Kies een televisiezender die teletekst uitzendt.
- ▶ Druk eenmaal op de toets  om de hoofd-/indepagina van teletekst weer te geven.
- ▶ Druk op de toets  om teletekst transparant weer te geven (het televisiebeeld is dan op de achtergrond zichtbaar).
- ▶ Druk opnieuw op de toets  om terug te gaan naar de TV-modus.

### 6.2. Pagina kiezen

- ▶ Voer met de cijfertoetsen het nummer van de gewenste teletekstpagina in. Dit nummer bestaat altijd uit drie cijfers.  
Het nummer van de gekozen pagina wordt in de linkerbovenhoek van het beeldscherm weergegeven. De paginateller zoekt zolang totdat de gekozen pagina is gevonden.
- ▶ Met de navigatietoetsen ▶ ◀ bladert u vooruit en achteruit door de teletekstpagina's.

### 6.2.1. Gekleurde toetsen

Als onder aan het scherm tekst in kleur wordt weergegeven, kunt u de bijbehorende inhoud direct oproepen door op de bijbehorende gekleurde toetsen ROOD [PROGRAM], GROEN [INTRO], GEEL [REPEAT] en BLAUW [A-B] te drukken.

### 6.2.2. SUB.T (⇐)

Sommige teletekstpagina's bevatten subpagina's. Onder aan het scherm wordt dan bv. 1/3 weergegeven. De subpagina's worden met tussenpozen van circa een halve minuut na elkaar weergegeven. U kunt de subpagina's ook zelf oproepen door op de toets ⇐ te drukken. Met behulp van de navigatietoetsen ◀ ▶ kunt u door de subpagina's bladeren.

## 6.3. Handige mogelijkheden met teletekst

### 6.3.1. INDEX

▶ Met de toets **INDEX** kiest u de hoofdpagina van teletekst.

### 6.3.2. REVEAL

- ▶ U kunt verborgen informatie, zoals de oplossing van raadsels, puzzels of een quiz weergeven door eenmaal op de toets **REVEAL** te drukken.
- ▶ Als u opnieuw op de toets **REVEAL** drukt, worden de antwoorden weer verborgen.

### 6.3.3. SIZE

Met deze functie wordt de teletekstinformatie in dubbel formaat weergegeven.

- ▶ Druk op de toets **SIZE** om de bovenste helft van de pagina vergroot weer te geven.
- ▶ Druk nogmaals op de toets **SIZE** om de onderste helft van de pagina vergroot weer te geven.
- ▶ Als u nogmaals op de toets **SIZE** drukt, wordt de tekst weer op normale grootte weergegeven.

## 7. Menubediening

- ▶ Druk op de toets **MENU** om het OSD te activeren. De mogelijke instellingen worden onder in het beeld weergegeven.
- ▶ Met de navigatietoetsen ▲ ▼ kiest u de opties uit het hoofdmenu.
- ▶ Met de navigatietoetsen ▲ ▼ kiest u de opties uit een menu.
- ▶ Met de navigatietoets ▶ kunt u een submenu openen (niet in elk menu beschikbaar).
- ▶ Met de navigatietoetsen ◀ ▶ ▼ ▲ stelt u een gewenste waarde in of geeft u een andere selectie op.
- ▶ Met de toets **MENU** gaat u terug naar het vorige menu.
- ▶ Met de toets **EXIT** verlaat u het menu.

Denk eraan dat het menu automatisch verdwijnt als er geen toets wordt ingedrukt. U heeft de keuze uit de volgende hoofdmenu's

- Menu **KANAAL**
- Menu **BEELD**
- Menu **GELUID**
- Menu **TIJD**
- Menu **SLOT**
- Menu **CONFIGURATIE**



### **OPMERKING!**

Door mogelijke technische wijzigingen kunnen de hier beschreven menu's afwijken van de menu's op uw scherm. Afhankelijk van de gekozen bron, zijn mogelijk niet alle menu's beschikbaar.



## 7.1. Menu Kanaal





Menu-item	Instelling
<b>AUTOMATISCH AFSTEMMEN</b>	Als u <b>DTV</b> heeft geselecteerd als bron (DVB-T of DVB-C), zijn de volgende instelmogelijkheden beschikbaar:
<b>LAND</b>	Selecteer het gewenste land voor het zoeken naar zenders.
<b>TYPE AFSTEMMING</b>	Kies met behulp van de navigatietoetsen het type ontvangst: <ul style="list-style-type: none"> <li>• <b>DTV+ATV</b> (zoeken naar digitale en analoge tv-zenders);</li> <li>• <b>ATV</b> (zoeken naar analoge tv-zenders);</li> <li>• <b>DTV</b> (zoeken naar digitale tv-zenders)</li> </ul>
<b>DIGITAAL TYPE</b>	Kies met behulp van de navigatietoetsen het type aansluiting ( <b>DVB-T</b> of <b>DVB-C</b> ).
<b>SCAN TYPE</b> (alleen in de modus DVB-C)	Zoekmodus instellen. Laat deze instelling op <b>NETWERK SCANNEN</b> of <b>VOL</b> staan wanneer u geen speciale opties wilt instellen.
<b>NETWERK ID</b> (alleen in de modus DVB-C)	Netwerk-ID instellen. De standaardinstelling is <b>AUTO</b> .

<b>FREQUENTIE</b> (alleen in de modus DVB-C)	Frequentie instellen. De standaardinstelling is <b>AUTO</b> . Alleen actief wanneer bij de zoekmodus de optie <b>NETWERK SCANNEN</b> is gekozen.
<b>SYMBOOLSNELHEID</b> (alleen in de modus DVB-C)	Baudsnelheid instellen.
<b>SORTEREN OP LCN</b>	Logical Channel Numbering: kies de instelling <b>AAN</b> wanneer de zenders aan de hand van een vooraf ingestelde zenderlijst moeten worden gesorteerd (voor zover beschikbaar gesteld door de aanbieder van het programma).
Nadat u alle instellingen heeft uitgevoerd, drukt u op <b>OK</b> . Vervolgens wordt het zoeken naar de zenders gestart	
Als u <b>SATELLIET</b> heeft geselecteerd als bron, zijn de volgende instelmogelijkheden beschikbaar:	
<b>LAND</b>	Selecteer het gewenste land voor het zoeken naar zenders.
<b>SATELLIET</b>	Kies de satelliet waarvoor het zoeken moet worden gestart.
<b>SCANMODUS</b>	Zoekmodus instellen. <b>STANDAARD</b> : zoeken naar de gewenste satelliet wordt uitgevoerd aan de hand van de voor deze satelliet opgeslagen transponderlijst. Dit neemt enige tijd in beslag. <b>NETWERK</b> : Zoeken via het netwerk activeren/deactiveren. <b>BLIND SCANNEN</b> : De gekozen satelliet wordt volledig doorzocht. Hierbij wordt ook gezocht naar nieuwe transponders die niet in de transponderlijst zijn opgenomen. Bij volledig zoeken wordt tweemaal gezocht. Bij de eerste keer worden de transponders op de satelliet vastgesteld, vervolgens worden de zenders gezocht. Volledig zoeken neemt de meeste tijd in beslag.

	<b>KANAAL-TYPE</b>	Stel in naar welk soort kanalen u wilt zoeken: <b>GRATIS</b> (vrij te ontvangen kanalen), <b>GECODEERD</b> (gecodeerde kanalen) of <b>GRATIS+GECODEERD</b> (vrij te ontvangen en gecodeerde kanalen).
	<b>SERVICE TYPE</b>	Zendertype kiezen. <b>DTV</b> : zoeken naar digitale tv-zenders <b>RADIO</b> : zoeken naar digitale radiozenders. <b>ALLE</b> : zoeken naar digitale tv- en radiozenders.
	<b>LOAD PRESETLIST</b>	De vooraf ingestelde zenderlijst voor de satelliet Astra 19.2E wordt geladen. Deze zoekmodus neemt de minste tijd in beslag. Selecteer <b>JA</b> om de zenderlijst te laden. Selecteer <b>NEE</b> om het zoeken naar de zenders te starten.
	Nadat u alle instellingen heeft uitgevoerd, drukt u op <b>OK</b> . Vervolgens wordt het zoeken naar de zenders gestart	
<b>ATV HAND-MATIG AFSTEMMEN</b> (alleen in ATV- en DTV-modus)	Hiermee kunt u handmatig afzonderlijke analoge zenders programmeren.	
	<b>HUIDIGE KANAAL</b>	Kies het programmanummer waarvoor u het zoeken wilt uitvoeren.
	<b>COLOURSYSTEM</b>	<b>PAL, SECAM, AUTO.</b>
	<b>GELUIDSSYSTEM</b>	<b>BG, I, DK, L.</b>
	<b>FIJNREGELLEN</b>	Voer met de optie ◀ ▶ een fijne afstemming uit
	<b>SCAN</b>	Begin met ◀ ▶ zenders te zoeken

<b>DTV HAND- MATIG AFSTEMMEN</b> (alleen bij DVB-T)	Hiermee kunt u handmatig afzonderlijke zenders programmeren in de DVB-T-modus als hetingangssignaal via de antenne binnenkomt. Deze optie is alleen beschikbaar wanneer <b>DTV</b> is gekozen als bron voor hetingangssignaal.	
	<b>VHF/UHF</b>	Kies het kanaal dat u wilt doorzoeken, Druk op <b>OK</b> om met het zoeken te beginnen. De sterkte van het signaal wordt onderin het beeld weergegeven met behulp van een balk.
	<b>DTV</b>	Het aantal gevonden digitale tv-zenders wordt weergegeven.
	<b>RADIO</b>	Het aantal gevonden digitale radiozenders wordt weergegeven.
	<b>GEGEVENS</b>	Het aantal gevonden datakanalen wordt weergegeven.
<b>DTV HAND- MATIG AFSTEMMEN</b> (alleen bij DVB-C)	Hiermee kunt u handmatig afzonderlijke zenders programmeren in de DVB-C-modus als hetingangssignaal via de kabel binnenkomt. Deze optie is alleen beschikbaar wanneer <b>DTV</b> is gekozen als bron voor hetingangssignaal.	
	<b>FREQUENTIE</b>	Zoekfrequentie instellen met ◀ ▶ of de cijfertoetsen op de afstandsbediening
	<b>SYMBOOL (KS/S)</b>	Baudsnelheid instellen.
	<b>QAM TYPE</b>	Modulatie instellen.
	<b>DTV</b>	Het aantal gevonden digitale tv-zenders wordt weergegeven.
	<b>RADIO</b>	Het aantal gevonden digitale radiozenders wordt weergegeven.
	<b>GEGEVENS</b>	Het aantal gevonden datakanalen wordt weergegeven.

<b>PROGRAMMA BEWERKEN</b>	<p>Hier ziet u de momenteel opgeslagen zenders. U kunt voor elke zender de volgende instellingen uitvoeren.</p>
	<p><b>WISSEN</b></p> <p>Kies de zender die u uit de lijst wilt verwijderen en druk vervolgens op de <b>rode toets [PROGRAM]</b>. De gemarkeerde zender wordt vervolgens gewist.</p> <p>DVB-T/C: Als de functie <b>SORTEREN OP LCN</b> is ingeschakeld, worden bij het wissen van zenders ook de programmanummers gewist. Dit kunt u voorkomen door de functie onder <b>AUTOMATISCH AFSTEMMEN</b> uit te schakelen.</p>
	<p><b>HERBEN...</b> (alleen bij ATV)</p> <p>Kies de zender die u wilt hernoemen en druk op de <b>groene toets [INTRO]</b>.</p> <p>U kunt nu de eerste letter wijzigen: Met behulp van de pijltoetsen <b>▲ ▼</b> kunt u in de tekenset omhoog of omlaag bladeren.</p> <p>Ga met de navigatietoets <b>▶</b> naar de volgende letter etc.</p> <p>Tot slot druk u opnieuw op de <b>groene toets [INTRO]</b> om de nieuwe naam op te slaan.</p>
	<p><b>BEWEEG</b></p> <p>Verplaats de cursor naar de zender en druk op de <b>gele toets [REPEAT]</b>. Verplaats de zender met <b>▲ ▼</b> naar de gewenste positie en druk opnieuw op de <b>gele toets [REPEAT]</b>. De andere zenders worden evenredig verschoven.</p> <p>U kunt ook met de <b>cijfertoetsen</b> van de afstandsbediening het programmanummer invoeren waar de zender naartoe moet worden verplaatst. Druk vervolgens op de toets <b>OK</b>. Hiermee wordt de zender naar de gewenste programmalocatie verplaatst.</p>
	<p><b>SPRINGE</b></p> <p>Kies de zender die u bij het bladeren met behulp van de toetsen <b>P+/-</b> wilt overslaan en druk op de <b>blauwe toets [A-B]</b>.</p> <p>De zender kan nog steeds met behulp van de cijfertoetsen worden gekozen.</p>
<p><b>FAV</b></p> <p>Om een zender in de voorkeurslijst op te nemen, markeert u de zender en drukt u op de toets <b>FAV</b>. De voorkeurslijsten kunnen via de toetsen op de afstandsbediening worden opgeroepen.</p>	

<b>SIGNAALIN- FORMATIE</b>	Hier worden de signaalgegevens van de ingestelde zender weergegeven. Deze optie is alleen beschikbaar in de DTV-modus.
<b>CI-INFORMA- TIE (CI+)</b>	<p>Als u Pay-TV programma's wilt bekijken, dient u zich vooraf bij een aanbieder aan te melden. Na de aanmelding ontvangt u van de aanbieder een CAM-module (Conditional Access Module) en een speciale kaart. Raadpleeg voor meer Informatie over de instellingen de documentatie bij de module.</p> <p>Installeer de CI-componenten als volgt in uw televisie:</p> <ul style="list-style-type: none"><li>▶ Schakel de televisie uit en trek de stekker uit het stopcontact.</li><li>▶ Plaats eerst de CI-module in de lezer op de zijkant van de lcd-tv. Plaats vervolgens de kaart.</li></ul> <p> <b>OPMERKING!</b> U mag de CI-module alleen insteken of uitnemen als het apparaat op stand-by staat of van de netvoeding is losgekoppeld.</p> <p> <b>LET OP!</b> <b>Gevaar voor beschadiging!</b> De CI-module of de televisie kunnen worden beschadigd wanneer u de CI-module met te veel kracht probeert in te steken.</p> <ul style="list-style-type: none"><li>▶ De CI-module kan alleen in de juiste positie worden ingestoken.</li><li>▶ Sluit het tv-toestel aan op de voeding, schakel het toestel in en wacht enkele ogenblikken tot de kaart wordt herkend.</li><li>▶ Bij sommige CAM-modules zijn daarnaast nog enkele stappen vereist die u via het menu <b>CI INFORMATIE</b> kunt uitvoeren.</li></ul>

Menu-item	Instelling		
<b>SATELLIET CONFIGURATIE</b> (alleen DVB-S)	<b>SATELLIET</b>	Selecteer de satelliet waarvoor u de instellingen wilt wijzigen of waarop u naar zenders wilt zoeken.	
		<b>BIJWERKEN</b> Druk op de <b>groene</b> toets om de gekozen satelliet te bewerken.	
		<b>SATELLIET NAAM</b>	Met het toetsenbord op het scherm kunt u de naam van de satelliet wijzigen. Kies met de navigatietoetsen de gewenste tekens en bevestig deze met de toets <b>OK</b> . Sla de nieuwe naam op met de <b>blauwe</b> toets.
		<b>LENGTE-GRAAD RICHTING</b>	Met de navigatietoetsen ◀ ▶ kiest u <b>WEST</b> of <b>EAST</b> voor Orbit Position.
		<b>LENGTE-GRAAD HOEK</b>	Met de cijfertoetsen voert u het aantal graden in.
		<b>BAND</b>	Kies de gewenste frequentieband <b>KU</b> of <b>C</b> .
		<b>TOEVOEGEN</b> Druk op de <b>gele</b> toets om een nieuwe satelliet toe te voegen. De instellingsmogelijkheden zijn hier hetzelfde als bij <b>BIJWERKEN</b> .	
		<b>ZOEKEN</b> Druk op de <b>blauwe</b> toets om instellingen voor het zoeken van zenders uit te voeren.	
		<b>WISSEN</b> Selecteer de te verwijderen satelliet in de lijst en druk op de <b>rode</b> toets. Bevestig de vraag met <b>JA</b> .	

Menu-item	Instelling	
	<b>SCANMODUS</b>	Zoekmodus instellen. <b>STANDAARD</b> : zoeken naar de gewenste satelliet wordt uitgevoerd aan de hand van de voor deze satelliet opgeslagen transponderlijst. Dit neemt enige tijd in beslag. <b>NETWERK</b> : Zoeken via het netwerk activeren/deactiveren. <b>BLIND SCANNEN</b> : De gekozen satelliet wordt volledig doorzocht. Hierbij wordt ook gezocht naar nieuwe transponders die niet in de transponderlijst zijn opgenomen. Bij volledig zoeken wordt tweemaal gezocht. Bij de eerste keer worden de transponders op de satelliet vastgesteld, vervolgens worden de zenders gezocht. Volledig zoeken neemt de meeste tijd in beslag.
	<b>KANAAL-TYPE</b>	Stel in naar welk soort kanalen u wilt zoeken: <b>GRATIS</b> (vrij te ontvangen kanalen), <b>GECODEERD</b> (gecodeerde kanalen) of <b>GRATIS+GECODEERD</b> (vrij te ontvangen en gecodeerde kanalen).
	<b>SERVICE TYPE</b>	Zendertype kiezen. <b>DTV</b> : zoeken naar digitale tv-zenders <b>RADIO</b> : zoeken naar digitale radiozenders. <b>ALLE</b> : zoeken naar digitale tv- en radiozenders.
	Druk op de toets <b>OK</b> nadat u alle instellingen heeft uitgevoerd. Het zoeken van zenders op de gekozen satelliet wordt nu gestart.	



Menu-item	Instelling	
<b>TRANS- PONDER</b>	Schakel met de navigatietoets <b>EPG</b> over naar de kolom <b>TRANSPONDER</b> en kies met de navigatietoetsen <b>▲ ▼</b> de transponder die moet worden gebruikt voor het zoeken naar zenders. Druk nu op de toets <b>OK</b> om de betreffende transponder met een rood vinkje te markeren.	
	<b>TOEVOEGEN</b> Druk op de <b>gele</b> toets om een nieuwe transponder toe te voegen. Voer de benodigde gegevens in en bevestig met <b>OK</b> resp. druk op <b>EXIT</b> om de procedure af te breken.	
	<b>FRE- QUEN- TIE</b>	Voer de frequentie in met behulp van de cijfertoetsen.
	<b>SYM- BOOL (KS/S)</b>	Voer de baudsnelheid in met behulp van de cijfertoetsen.
	<b>POLA- RITEIT</b>	Kies met <b>◀ ▶</b> de polarisatie.
	<b>WISSEN</b> Selecteer de te verwijderen transponder zoals hierboven beschreven in de lijst en druk op de <b>rode</b> toets. Bevestig de vraag met <b>JA</b> .	
	<b>BIJWERKEN</b> De instelmogelijkheden zijn hetzelfde als voor <b>TOEVOEGEN</b> .	
	<b>ZOEKEN</b> De instelmogelijkheden zijn hetzelfde als voor <b>ZOEKEN</b> onder Satellit.	
<b>LNB TYPE</b>	Voer hier de oscillatorfrequentie voor uw LNB-type in. Standaard is <b>09750/10600</b> geselecteerd.	
	De volgende <b>UNICABLE SETTING</b> kunnen hier worden uitgevoerd.	
	<b>IF CHAN- NEL</b>	Hier kunt u de IF-frequentie instellen
	<b>CENTRE FREQ</b>	Hier kunt u de centerfrequentie instellen
	<b>SAT PO- SITION</b>	Hier kunt u de satellietpositie instellen

Menu-item	Instelling
<b>LNB STROMVOO...</b>	Hier stelt u de voedingsspanning voor de LNB in.
<b>22KHZ</b>	Stel hier eventueel de Tone in; Standaard is <b>AUTO</b> .
<b>STONEBURST</b>	Als uw satellietinstallatie een toonburst nodig heeft kunt u hier <b>BURST A</b> of <b>B</b> instellen.
<b>DISEQC 1.0/1.1</b>	Als u een satellietschotel met meerdere LNB's resp. een DiSEqC-schakelaar heeft aangesloten, stelt u hier de gewenste LNB in.
<b>MOTOR</b>	Als uw satellietschotel een motorbesturing heeft, selecteert u met ◀ ▶ de gewenste DiSEqC-versie. Druk op <b>OK</b> om de schotelpositie te definiëren.
U kunt met zoeken beginnen door op de <b>blauwe</b> toets ( <b>ZOEKEN</b> ) te drukken en te bevestigen met <b>OK</b> .	

## 7.2. Menu Beeld



Menu-item	Instelling
<b>BEELDMODUS</b>	Beeldmodus selecteren: <b>STANDAARD, DYNAMISCH, MILD, PERSOONLIJK</b> . Deze functie komt overeen met de toets <b>P. MODE</b> . Bij de instelling <b>PERSOONLIJK</b> kunt u <b>CONTRAST, HELDERHEID, KLEUR, TINT</b> en <b>SCHERPTE</b> zelf instellen. Bij de andere instellingen zijn deze parameters vastgelegd.
<b>CONTRAST</b>	Contrast verlagen resp. verhogen (bereik 0-100).

Menu-item	Instelling
<b>HELDERHEID</b>	Helderheid verlagen resp. verhogen (bereik 0-100).
<b>KLEUR</b>	Kleurverzadiging verlagen resp. verhogen (bereik 0-100).
<b>TINT</b>	Kleur tintinstellingen alleen beschikbaar bij NTSC ontvangst
<b>SCHERPTE</b>	Scherpte verlagen resp. verhogen (bereik 0-100).
<b>KLEURTEMPERATUUR</b>	Kleurtemperatuur kiezen: <b>KOUD, NORMAAL</b> en <b>WARM</b> .
<b>RUISONDERDRUKING</b>	Met deze functie kunt u de ruis in het beeld verminderen en de beeldkwaliteit verbeteren als het signaal zwak is. Kies uit <b>UIT, LAAG, MIDDEL, HOOG</b> en <b>STANDAARD</b> .
<b>HDMI MODE</b>	<b>AUTO</b> : automatische aanpassing van het beeldformaat aan hetingangssignaal <b>VIDEO</b> : formaat voor de weergave van video's (Overscan) <b>PC</b> : formaat voor de weergave van pc-signalen (1:1-weergave).

### 7.3. Menu Geluid



Menu-item	Instelling
<b>GELUIDSMODUS</b>	Geluidsmodus selecteren: <b>STANDAARD, MUZIEK, FILM, SPORT, PERSOONLIJK</b> . Deze functie komt overeen met de toets <b>S.MODE</b> .
<b>HOGE TONEN</b>	Hoge tonen verlagen resp. verhogen (bereik 0-100).
<b>BASSEN</b>	Lage tonen verlagen resp. verhogen (bereik 0-100).
<b>BALANS</b>	Stel de balans tussen de linker- en rechterluidspreker in.

Menu-item	Instelling
<b>AUTOMATISCHE GE- LUIDSSTE...</b>	De functie <b>AVL</b> (Automatic Volume Limiting – Automatische volumebeperking) stemt de verschillende volumes van de verschillende uitzendingen op elkaar af. Als u dit instelt op <b>UIT</b> , hoort u het oorspronkelijke volume. Als u dit instelt op <b>AAN</b> , hoort u een gelijkmatig volume.
<b>SPDIF MODE</b>	SPDIF-modus instellen.
<b>AD SCHAKELAAR</b>	Sprekersmodus in-/uitschakelen en volume instellen. Alleen beschikbaar in de DTV-modus. De ondersteuning voor deze optie is afhankelijk van de uitzending.

## 7.4. Menu Tijd

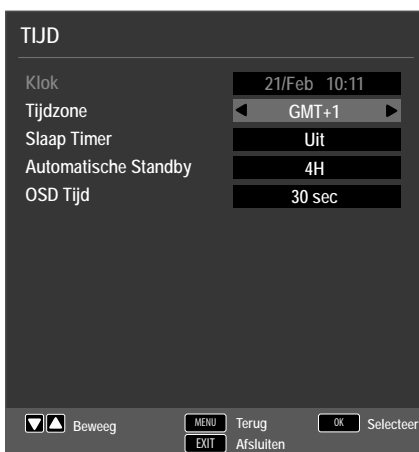

Menu-item	Instelling
<b>KLOK</b>	Weergave van de tijd. Instelling is niet mogelijk. Deze optie is alleen beschikbaar in de DTV-modus.
<b>TIJDSZONE</b>	Hier kunt u de tijdzone instellen. Deze optie is alleen beschikbaar in de DTV-modus.
<b>SLAAP TIMER</b>	Selecteer de tijd waarna het toestel automatisch wordt uitgeschakeld. Selecteer <b>UIT</b> om deze functie te beëindigen.
<b>AUTOMATISCHE STANDBY</b>	Stel hier de tijd in waarna de lcd-tv automatisch wordt uitgeschakeld als binnen die tijd geen toetsen op het bedieningspaneel of op de afstandsbediening worden gebruikt. Deze functie spaart het milieu.

<b>OSD TIJD</b>	Hier kunt u de tijd instellen waarna het menuscherm automatisch wordt afgesloten:
-----------------	---

## 7.5. Menu Slot

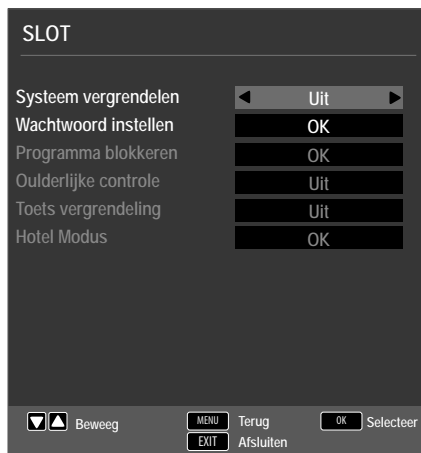

Menu-item	Instelling	
<b>SYSTEEM VERGRENDELING</b>	Hiermee kunt u de instellingen <b>PROGRAMMA BLOKKEREN, OULDERLIJKE CONTROLE, TOETS VERGRENDELING</b> en <b>HOTEL MODUS</b> vrijgeven. Voer hiervoor het wachtwoord in. Bij levering: <b>0000</b> .	
<b>WACHTWOORD INSTELLEN</b>	Er verschijnt een vak waarin u de wachtwoorden kunt invoeren.	
	<b>VEUR OUD WACHTWOORD IN</b>	Voer met de cijfer-toetsen het bestaande wachtwoord in. Bij levering: <b>0000</b> .
	<b>VOER NIEUW WACHTWOORD IN</b>	Voer een nieuw wachtwoord van vier tekens in.
	<b>BEVESTIG NIEUW WACHTWOORD</b>	Voer het nieuwe wachtwoord opnieuw in. Het nieuwe wachtwoord wordt opgeslagen

	 <p><b>OPMERKING!</b> Noteer het nieuwe wachtwoord. Het wachtwoord wordt niet gereset wanneer u de fabrieksinstellingen herstelt. Als u het wachtwoord bent vergeten, voert u het masterwachtwoord "<b>4711</b>" in.</p>
<b>PROGRAMMA BLOKKEREN</b>	Stel hier in welke zenders moeten worden geblokkeerd
<b>OULDERLIJKE CONTROLE</b>	Hier kunt u de leeftijd instellen. Deze optie is alleen beschikbaar in de DTV-modus.
<b>TOETS VERGRENDING</b>	Hiermee schakelt u de toetsblokkering voor de bedieningselementen op de lcd-tv in of uit. De lcd-tv kan dan uitsluitend via de afstandsbediening worden bediend.
<b>HOTEL MODUS</b>	In de Hotelmodus kunt u verschillende opties instellen om het gebruik en de bediening van het toestel te beperken.

## 7.6. Menu Configuratie



Menu-item	Instelling
<b>OSD-TAAL</b>	Kies de taal van het OSD-menu. De taal wordt direct omgeschakeld.
<b>TELETEKST TAAL</b>	Kies hier de tekenset voor de weergave van teletekst: <b>WEST, EAST, РУССКИЙ, ARABISCH</b> of <b>PERZISCH</b> .

Menu-item	Instelling
<b>AUDIOTAAL</b>	Wanneer de huidige uitzending in meerdere talen wordt uitgezonden kunt u hier uw voorkeur instellen. Deze taal wordt dan weergegeven. U kunt twee talen ( <b>PRIMAIR, SECUNDAIR</b> ) instellen.
<b>ONDERTI-TELTAAL</b>	Wanneer de huidige uitzending met ondertiteling in meerdere talen wordt uitgezonden kunt u hier uw voorkeur instellen. Deze taal wordt dan weergegeven. U kunt twee talen ( <b>PRIMAIR, SECUNDAIR</b> ) instellen.
<b>SLECHTHOREN-DEN</b>	Als de zender speciale audiosignalen voor slechthorenden uitzendt, kunt u de instelling op <b>AAN</b> zetten om deze signalen te ontvangen. Deze optie is alleen beschikbaar in de DTV-modus.
<b>BEELDFORMAAT</b>	Hier stelt u het beeldformaat in. Deze functie komt overeen met de werking van de toets <b>SIZE</b>
<b>BLAUW SCHERM</b>	Als de lcd-tv geen signaal ontvangt, wordt een blauwe achtergrond weergegeven in plaats van "sneeuw" of een zwart beeld.
<b>EERSTE KEER INSTALLEREN</b>	Hier kunt u het menu voor de initiële installatie ophalen.
<b>RESET</b>	Hier kunt u het toestel terugzetten naar de fabrieksinstellingen.
<b>SOFTWARE ACTUALISATIE (USB)</b>	Hier kunt u naar de allernieuwste software voor het tv-toestel zoeken en deze bijwerken. De update duurt enkele minuten. Om onherstelbare schade aan het apparaat te voorkomen mag het updateproces niet worden onderbroken.

### 7.6.1. Zenderlijst

Druk tijdens het tv-gebruik op de toets **OK** om **ZENDERLIJST** op te roepen. De volgende opties zijn hier beschikbaar:

Toets	Invoer	Functie
▲ ▼		Met deze toetsen kunt u omhoog of omlaag bewegen door de zenderlijst. Druk op de toets <b>OK</b> om naar de huidige geselecteerde zender over te schakelen.
Gele toets <b>[RE-PEAT]</b> (alleen als <b>ALLE</b> zenders worden weergegeven)	<b>VINDEN</b>	Met deze optie kunt u zenders zoeken met behulp van een toetsenblok. Voer de naam van de gezochte zender in door met de navigatietoetsen de gewenste tekens te selecteren en deze telkens met de toets <b>OK</b> te bevestigen. Zodra u een teken invoert, worden automatisch alle zenders weergegeven die met dit teken beginnen. Selecteer vervolgens de optie <b>OK</b> en bevestig met de toets <b>OK</b> . Het toestel schakelt nu om naar de eerste zender van de gevonden selectie.
Groene toets <b>[INTRO]</b> (alleen als <b>ALLE</b> zenders worden weergegeven (alleen beschikbaar bij satelliet))	<b>SORTEREN</b>	Met deze functie kunt u sortering van de zenderlijst vastleggen. <b>BY DEFAULT:</b> De zenders worden volgens de standaardinstellingen gesorteerd. <b>OP FREQUENTIE:</b> De zenders worden op frequentie gesorteerd. <b>OP SERVICE NAAM:</b> De zenders worden op naam gesorteerd. <b>OP SATELLIET NAAM:</b> De zenders worden op satellietnaam gesorteerd. <b>OP VERSLEUTELING:</b> Gecodeerde en vrije te ontvangen zenders worden apart van elkaar gesorteerd.
<b>CH + / CH -</b>	<b>PAG. OMH./ OMLAAG</b>	Met deze toetsen kunt u in stappen van 10 door de afzonderlijke pagina's van de zenderlijst bladeren.



◀ ▶	<b>SELECTE- REN</b>	Beschikbaar bij DVB-S en DTV. <ul style="list-style-type: none"> <li>– <b>ALLE</b>: alle zenders worden weergegeven;</li> <li>– <b>DTV</b>: alleen digitale tv-zenders worden weergegeven;</li> <li>– <b>RADIOLIJST</b>: alleen radiozenders worden weergegeven.</li> <li>– <b>GEGEVENS</b>: alleen gegevens worden weergegeven.</li> <li>– <b>HD</b>: alleen HD-zenders worden weergegeven.</li> <li>– <b>GRATIS</b>: alleen de vrij te ontvangen zenders worden weergegeven;</li> <li>– <b>VERSLEUTELD PROGRAMMA</b>: alleen de gecodeerde zenders worden weergegeven;</li> <li>– <b>Satelliet</b>: Alle zenders worden weergegeven die door de geselecteerde satelliet worden uitgezonden.</li> </ul>
-----	-------------------------	--

## 8. Mediaspeler

Als u een USB-opslagmedium op uw lcd-tv aansluit, kunt u foto's, muziek, video's of tekst weergeven. De ondersteunde bestandsformaten vindt u in de technische specificaties achteraan in dit document.



### OPMERKING!

Mogelijk zijn bepaalde typen USB-apparaten niet compatibel met deze lcd-tv.

Sluit het USB-apparaat rechtstreeks aan. Gebruik geen aparte kabel, omdat daardoor compatibiliteitsproblemen kunnen ontstaan.

Koppel het USB-apparaat niet los terwijl nog een bestand wordt weergegeven. Let er vooral op dat het USB-apparaat niet snel na elkaar in en uit wordt geplugd.

### 8.1. Toegang tot de mediaspeler

- ▶ Sluit het USB-apparaat aan op de USB-poort op de zijkant van het toestel.
- ▶ Druk op de toets **SOURCE** (op de afstandsbediening of op het toestel) en selecteer met ▲ ▼ de signaalbron **MEDIA**.
- ▶ Bevestig de keuze met **OK**.
- ▶ U kunt ook op de toets **MEDIA** van de afstandsbediening drukken om de mediaspeler te openen.

## 8.2. Hoofdmenu van de mediaspeler

Zodra u, zoals hiervoor beschreven, via USB toegang heeft gekregen tot de mediaspeler, komt u in het hoofdmenu.

- ▶ U kunt kiezen uit de volgende opties:
  - **FOTO** - voor de weergave van fotobestanden
  - **MUZIEK** - voor de weergave van muziekbestanden
  - **FILM** - voor de weergave van videobestanden
  - **TEKST** - voor de weergave van tekstbestanden
- ▶ Selecteer met ◀ ▶ het gewenste menu en bevestig de keuze met **OK**.
- ▶ Selecteer nu de bron (bijv. een USB-stick of een netwerk) van waaruit u de bestanden wilt afspelen.

In het menu voor het resp. medium **FOTO, MUZIEK, FILM, TEKST** kunt u met behulp van de rode toets een object wissen.

U kunt de mediaspeler verlaten door op de toets **SOURCE** (op de afstandsbediening of op het toestel) te drukken en een andere bron te selecteren of door op **EXIT** te drukken om terug te gaan naar de vorige gebruikte bron.

## 8.3. Foto's weergeven

Als u in het hoofdmenu **FOTO** selecteert, worden de beschikbare beeldbestanden gefilterd en weergegeven op het beeldscherm.

- ▶ Wanneer er meerdere mappen op de gegevensdrager aanwezig zijn, kunt u met ◀ ▶ ▲ ▼ eerst de map selecteren en deze vervolgens openen met **OK**.
- ▶ Selecteer met ◀ ▶ ▲ ▼ eerst de foto die u wilt weergeven. Druk op **OK** om de foto weer te geven.
- ▶ Met de toets **OK** kunt u verdere opties kiezen. Bevestig elke gekozen optie met **OK**.
  - **AFSPELEN/PAUZE**: de diashow van alle foto's starten/onderbreken.
  - **VORIGE/VOLGENDE**: vorige/volgende foto weergeven.
  - **STOP**: weergave van de diashow stoppen.
  - **ALLES HERHA...**: Stel een herhaling van de diashow in
  - **MUZIEK**: achtergrondmuziek in-/uitschakelen
  - **AFSPEELLIJST**: geeft de weergavelijst van de foto's aan
  - **INFO.**: laat informatie van de weergegeven foto zien.
  - **DRAAIEN**  / : draait de gekozen foto 90 graden links-/rechtsom.
  - **INZOOMEN/UITZOOMEN**: vergroot/verkleint de weergegeven foto
  - **BEWEEG ZICHT**: wanneer u met behulp van de zoomfunctie de weergave heeft vergroot, kunt u met de navigatietoetsen ◀ ▶ ▲ ▼ de niet-zichtbare gebieden kiezen
- ▶ Om de bestanden af te spelen kunt u ook gebruikmaken van de mediatoetsen op de afstandsbediening.
- ▶ Druk op de toets **EXIT** om terug te gaan naar het vorige menu.

## 8.4. Muziek weergeven

Wanneer u **MUZIEK** selecteert in het hoofdmenu, worden de beschikbare muziekbestanden gefilterd en weergegeven op het beeldscherm.

- ▶ Wanneer er meerdere mappen op de gegevensdrager aanwezig zijn, kunt u met ◀ ▶ ▲ ▼ eerst de map selecteren en deze vervolgens openen met **OK**.
- ▶ Selecteer met ◀ ▶ ▲ ▼ eerst het muzieknummer dat u wilt afspelen. Druk op **OK** om het muzieknummer te starten.
- ▶ Met de toets **OK** kunt u verdere opties kiezen. Bevestig elke gekozen optie met **OK**.
  - **AFSPELEN/PAUZE**: weergave van de muziektitel starten/onderbreken
  - **FB/FF**: snel achteruit/vooruit
  - **VORIGE/VOLGENDE**: vorige/volgende muziektitel weergeven
  - **STOP**: afspelen van de muziektitel stoppen
  - **ALLES HERHA...**: een herhaling van de titels instellen
  - **GELUID UIT...**: geluidsweergave uitschakelen
  - **AFSPEELLIJST**: geeft de weergavelijst van de muziektitels aan
  - **INFO.**: laat de informatie van de afgespeelde titel zien
  - **GA NAAR TIJD**: titel vanaf een bepaald tijdstip starten
- ▶ Om de bestanden af te spelen kunt u ook gebruikmaken van de mediatoetsen op de afstandsbediening.
- ▶ Druk op de toets **EXIT** om terug te gaan naar het vorige menu.

## 8.5. Video's afspelen

Als u in het hoofdmenu **FILM** selecteert, worden de beschikbare videobestanden gefilterd en weergegeven op het beeldscherm.

- ▶ Wanneer er meerdere mappen op de gegevensdrager aanwezig zijn, kunt u met ◀ ▶ ▲ ▼ eerst de map selecteren en deze vervolgens openen met **OK**.
- ▶ Selecteer met ◀ ▶ ▲ ▼ eerst de video die u wilt afspelen. Druk op **OK** om de video te starten.
- ▶ Met de toets **OK** kunt u verdere opties kiezen. Bevestig elke gekozen optie met **OK**.
  - **AFSPELEN/PAUZE**: weergave van de video starten/onderbreken
  - **FB/FF**: snel achteruit/vooruit
  - **VORIGE/VOLGENDE**: vorige/volgende video weergeven
  - **STOP**: afspelen van de video stoppen
  - **CHARSET**: Tekstformaat voor ondertiteling instellen
  - **ALLES HERHA...**: de herhaling van de video instellen.
  - **STELL A IN**: herhaalt een bepaald fragment van een video
  - **AFSPEELLIJST**: geeft de afspeellijst van de video's weer
  - **INFO.**: laat de informatie over de weergegeven video zien.
  - **LANZAAM**: vertraagde weergave
  - **STAP VOORUIT**: beeld voor beeld afspelen
  - **GA NAAR TIJD**: video vanaf een bepaald tijdstip starten
  - **INZOOMEN/UITZOOMEN**: vergroot/verkleint de weergegeven foto
  - **BEELDFORMAAT**: Beeldformaat wijzigen
  - **BEWEEG ZICHT**: wanneer u met behulp van de zoomfunctie de weergave heeft vergroot, kunt u met de navigatietoetsen ◀ ▶ ▲ ▼ de niet-zichtbare gebieden kiezen
- ▶ Om de bestanden af te spelen kunt u ook gebruikmaken van de mediatoetsen op de afstandsbediening.
- ▶ Druk op de toets **EXIT** om terug te gaan naar het vorige menu.

## 8.6. Tekst weergeven

Wanneer u in het hoofdmenu **TEKST** selecteert, worden de beschikbare bestanden gefilterd en weergegeven op het beeldscherm.

- ▶ Wanneer er meerdere mappen op de gegevensdrager aanwezig zijn, kunt u met ◀ ▶ ▲ ▼ eerst de map selecteren en deze vervolgens openen met **OK**.
- ▶ Selecteer met ◀ ▶ ▲ ▼ de tekst die u wilt weergeven. Druk op **OK** om de tekst weer te geven.
- ▶ Met de toetsen ◀ ▶ kunt u vooruit- en terugbladeren in het document.
- ▶ Druk op de toets **EXIT** om terug te gaan naar het vorige menu.

## 9. EPG - programmagids

Met de toets **EPG** opent u de "elektronische programmagids".

In de tabel ziet u de huidige en de volgende uitzending voor de beschikbare stations.

- ▶ Druk op de toets **EPG** om naar de programmagids te gaan.
- ▶ Kies met ▲ ▼ een zender.
- ▶ Blader met ▲ ▼ resp. ◀ ▶ door de uitzendingen.



### OPMERKING!

De weergegeven programma-informatie wordt opgesteld door de omroepen. Als er geen programma-informatie wordt weergegeven, betekent dit niet dat er iets mis is met uw lcd-tv.

De volgende tabel toont de opties voor de **PROGRAMMAGIDS**

Toets	Invoer	Functie
Groene toets <b>[INTRO]</b>	<b>HERINNEREN</b>	Hiermee neemt u de geselecteerde uitzending in het tijdschema op. Zodra het geprogrammeerde tijdstip wordt bereikt, schakelt het toestel automatisch over naar de geprogrammeerde uitzending. Een herinnering voor de huidige uitzending is niet mogelijk. Maak hier een keuze uit een eenmalige ( <b>A</b> ), een dagelijkse ( <b>D</b> ) of een wekelijkse ( <b>W</b> ) herinnering. Bij de instelling ⊕ wordt op het geprogrammeerde tijdstip een herinnering weergegeven zonder dat automatisch wordt omgeschakeld.
Gele toets <b>[REPEAT]</b>	<b>VORIGE DAG</b>	Het programma van de vorige dag wordt weergegeven. Dit is alleen mogelijk tot aan de huidige dag. Het programma in het verleden wordt niet weergegeven.
Blaauwe toets <b>[A - B]</b>	<b>VOLGENDE DAG</b>	Het programma van de volgende dag wordt weergegeven.
▲ ▼ ◀ ▶	<b>BEWEEG ZICHT</b>	Met de navigatietoetsen navigeert u binnen de programmagids.
<b>INFO</b>	<b>DETAILS</b>	Geeft een gedetailleerde beschrijving van het gemarkeerde programma weer (indien beschikbaar). Druk nogmaals op de toets om de beschrijving te verwijderen.
<b>EXIT</b>	<b>AFRIT</b>	Verlaat de programma-instelling.

## 10. Problemen oplossen

Storing	Oplossing
<b>Geen beeld en geluid.</b>	<ul style="list-style-type: none"> <li>Controleer of het netsnoer correct is aangesloten op het stopcontact en op het toestel.</li> <li>Controleer of de signaalontvangst op <b>TV</b> is ingesteld.</li> </ul>
<b>Er is geen beeld van AV.</b>	<ul style="list-style-type: none"> <li>Controleer of contrast en helderheid correct zijn ingesteld.</li> <li>Controleer of alle externe apparaten correct zijn aangesloten.</li> <li>Controleer of de juiste AV-bron is geselecteerd.</li> </ul>
<b>Er is geen geluid.</b>	<ul style="list-style-type: none"> <li>Controleer of het volume niet op de laagste stand staat.</li> <li>Controleer of de dempfunctie is ingeschakeld. Druk daarvoor op de toets linksboven op de afstandsbediening (de toets met het doorgestreepte luidsprekersymbool).</li> <li>Controleer of er een hoofdtelefoon is aangesloten.</li> <li>Wanneer u een satellietontvanger of een dvd-speler op het toestel heeft aangesloten met behulp van een SCART-kabel, moet u controleren of de kabel goed in de aansluiting zit.</li> </ul>
<b>Er is geen beeld of geluid. Er is echter wel ruis te horen.</b>	<ul style="list-style-type: none"> <li>De ontvangst kan slecht zijn. Controleer of de antenne is aangesloten.</li> </ul>
<b>Het beeld is niet duidelijk.</b>	<ul style="list-style-type: none"> <li>De ontvangst kan slecht zijn.</li> <li>Controleer of de antenne is aangesloten.</li> </ul>
<b>Het beeld is te licht of te donker.</b>	<ul style="list-style-type: none"> <li>Controleer de instellingen van contrast en helderheid.</li> </ul>
<b>Het beeld is niet scherp.</b>	<ul style="list-style-type: none"> <li>De ontvangst kan slecht zijn.</li> <li>Controleer of de antenne is aangesloten.</li> <li>Controleer de instellingen van scherpste en ruisonderdrukking in het menu <b>BEELD</b>.</li> </ul>
<b>Er wordt een dubbel of drievoudig beeld weergegeven.</b>	<ul style="list-style-type: none"> <li>Controleer of de antenne correct is gericht.</li> <li>Mogelijk wordt het signaal weerkaatst door bergen of gebouwen.</li> </ul>
<b>Het beeld vertoont ruis.</b>	<ul style="list-style-type: none"> <li>Er kan interferentie van auto's, treinen, lijnen, TL-verlichting etc. aanwezig zijn.</li> <li>Mogelijk is er sprake van interferentie tussen de antenne en stroomkabel. Leg de kabels verder uit elkaar.</li> </ul>

Storing	Oplossing
<b>Er zijn strepen zichtbaar op het scherm of de kleuren verbleken.</b>	<ul style="list-style-type: none"> <li>• Is er sprake van interferentie door een ander apparaat?</li> <li>• Zendantennes van radiostations of antennes van zendamateurs en draagbare telefoons kunnen ook interferentie veroorzaken.</li> <li>• Gebruik het toestel zo ver mogelijk uit de buurt van het apparaat dat de storing mogelijk veroorzaakt.</li> </ul>
<b>De bedieningstoetsen van het toestel werken niet</b>	<ul style="list-style-type: none"> <li>• Mogelijk is het kinderslot geactiveerd.</li> </ul>
<b>Tv-toestel wordt uitgeschakeld</b>	<ul style="list-style-type: none"> <li>• Controleer of onder <b>TIJD</b> het automatisch uitschakelen van de tv is geactiveerd (zie pagina 43).</li> </ul>
<b>De afstandsbediening werkt niet.</b>	<ul style="list-style-type: none"> <li>• Controleer of de batterijen in de afstandsbediening leeg zijn of onjuist geplaatst zijn.</li> <li>• Controleer of er eventueel sprake is van sterke lichtinstraling bij het sensorvenster.</li> </ul>

## 10.1. Heeft u nog verdere ondersteuning nodig?

Neem voor verdere ondersteuning contact met ons op, wanneer de suggesties in de voorgaande paragrafen uw probleem niet opgelost hebben. Gelieve de volgende informatie bij de hand te houden:

- Welke externe apparaten zijn aangesloten?
- Welke meldingen verschijnen op het beeldscherm?
- Tijdens welke bedieningsstap is het probleem opgetreden?
- Als er een PC op het apparaat is aangesloten:
  - Hoe ziet uw systeemconfiguratie eruit?
  - Welke software gebruikte u toen het probleem zich voordeed?
- Welke stappen heeft u reeds ondernomen om het probleem op te lossen?
- Geef ons uw klantnummer door wanneer u dit al heeft ontvangen.

## 10.2. Pixelfouten bij lcd-tv's

Ondanks het gebruik van de modernste productiemethoden kunnen vanwege de zeer complexe techniek in zeldzame gevallen enkele of meerdere pixels uitvallen. Bij actieve-matrix TFT-schermen met een resolutie van **1920 x 1080 pixels**, die zijn samengesteld uit elk drie subpixels (rood, groen, blauw), worden in totaal **ca. 6,2 miljoen** aansturingselementen gebruikt. Door dit zeer grote aantal transistoren en het daarmee gepaard gaande, uiterst complexe productieproces kan er sporadisch sprake zijn van uitvallende of verkeerd aangestuurde pixels of afzonderlijke subpixels.

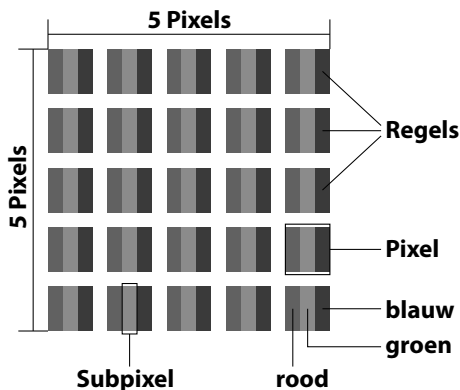

Pixelfoutklasse	Fouttype 1 continu verlichte pixel	Fouttype 2 continu zwarte pixel	Fouttype 3 defecte subpixel	
			verlicht	zwart
0	0	0	0	0
I	1	1	2 1 0	1 3 5
II	2	2	5 5-n* 0	0 2xn* 10
III	5	15	50 50-n* 0	0 2xn* 100
IV	50	150	500 500-n* 0	0 2xn* 1000

$n^*=1,5$

Het toegestane aantal fouten van het voornoemde type wordt in iedere foutklasse uitgedrukt per miljoen pixel en moet dan worden omgerekend naar de toepasselijke fysieke schermresolutie.

Dit toestel voldoet aan de Europese norm ISO 9241-307 Klasse II (pixelfoutklasse).



## 10.3. Reiniging

De levensduur van de lcd-tv kan worden verlengd met behulp van de volgende maatregelen:



### **WAARSCHUWING!**

#### **Gevaar voor een elektrische schok!**

Bij een geopende behuizing bestaat levensgevaar door een elektrische schok!

- ▶ De behuizing van het apparaat mag niet worden geopend. Het apparaat bevat geen onderdelen die door de gebruiker kunnen worden onderhouden of gerepareerd.
- De hoogglanzende afwerking met pianolak is bedekt met een folie om de televisie te behoeden voor krassen. Verwijder de folie nadat u de televisie correct op de gewenste plaats heeft opgesteld.
- Als de pianolaklaag vuil wordt, neemt u eerst het stof af. Veeg het apparaat vervolgens zachtjes af met een schoonmaakdoek. Als u niet eerst het stof afneemt of te krachtig over de pianolaklaag veegt, kunnen er krassen ontstaan.
- Gebruik geen oplosmiddelen, bijtende of gasvormige schoonmaakmiddelen.
- Reinig het beeldscherm met een zachte, pluisvrije doek.
- Let erop dat er geen waterdruppels achterblijven op de lcd-tv. Water kan blijvende verkleuringen veroorzaken.
- Om schade te voorkomen mag er in geen geval water in het apparaat binnendringen.
- Stel het beeldscherm niet bloot aan fel zonlicht of ultraviolette straling.
- Bewaar het verpakkingsmateriaal goed en gebruik alleen dit om de lcd-tv te transporteren.



### **WAARSCHUWING!**

#### **Gevaar voor een elektrische schok!**

Bij aanraking van onderdelen die zich binnen in het apparaat bevinden, bestaat gevaar voor een elektrische schok.

- ▶ Koppel voor het reinigen altijd de netstekker en alle aansluitkabels los!

## 11. Afvoer



### Verpakking

Uw toestel is speciaal verpakt voor bescherming tijdens transport. De verpakking bestaat uit materialen die op milieuvriendelijke wijze kunnen worden afgevoerd en op vakkundige wijze kunnen worden gerecycled.



### Apparaat

Afgedankte apparatuur mag niet met huishoudelijk afval worden afgevoerd. Volgens EG-richtlijn 2012/19/EU moet oude apparatuur aan het einde van de levensduur volgens voorschrift worden afgevoerd. Hierbij worden de bruikbare grondstoffen in het apparaat voor recycling gescheiden waarmee de belasting van het milieu wordt beperkt. Lever het afgedankte apparaat voor recycling in bij een inzamelpunt voor elektrisch afval of een algemeen inzamelpunt voor recycling. Neem voor verdere informatie contact op met uw plaatselijke reinigingsdienst of met uw gemeente.



### Batterijen

Lege batterijen horen niet bij het huisvuil! Deze moeten worden ingeleverd op een inzamelpunt voor lege batterijen.

## 12. Technische gegevens

lcd-tv	MEDION®
Apparaataanduiding:	P13175 (MD 21442)
Beeldschermafmetingen	54,6 cm (21,5") lcd; 16:9 scherm
Opgenomen vermogen:	max. 36 Watt
Opgenomen vermogen in stand-by	< 0,50 W
Uitgangsvermogen luidsprekers	2 x 3 W RMS
Fysieke resolutie	1920 x 1080
Tv-systeem	Pal B/G, D/K, I; Secam L,L'
Zendergegevens	199 (ATV), 6.000 (DTV)

Zenders	
	VHF (Band I/III)
	UHF (BAND U)
	HYPERBAND
	KABEL-TV (S1-S20) / (S21-S41)
	DVB-T / DVB-T2 HD (H.265)
	DVB-C
	DVB-S2

Aansluitingen	
	Antenneaansluiting (analoog TV, DVB-T of DVB-C)
	Satelliet aansluiting
	1x USB-aansluiting
	Common Interface (CI+)-sleuf
Video	
	1x HDMI In met HDCP-decodering
	1x SCART
	1x VGA (15-pens D-Sub)
	AV In (adapter 3,5 mm klinkstekker naar tulp)
	YPbPr In (YUV) (adapter 3,5 mm klinkstekker naar tulp)

Audio	
	Stereo Audio-In voor AV, YPbPr (YUV) (adapter 3,5 mm klinkstekker naar tulp)
	PC Audio In (3,5 mm klinkstekker)
	Hoofdtelefoonaansluiting (3,5 mm klinkstekker)
	Digitale audio-uitgang (SPDIF) (coaxiaal)

**Stations / opslagmedia**

Stations	USB, Common Interface
Ondersteunde formaten via USB <sup>2</sup>	Foto: BMP, JPG, JPEG, PNG
	Muziek: MP3, FLAC, OGG
	Film: AVI, MKV, MP4, MPEG 1/2/4, MOV, TS, VOB, Xvid, 3GP
	Tekst: TXT
Ondersteunde opslagcapaciteit	USB max. 1 TB

**Afstandsbediening**

Communicatiemethode	Infrarood
Led-klasse	1
Type batterijen	2x 1,5V AAA

**Omgevingstemperatuur**

Omgevingstemperatuur	+5 °C - +35 °C
Maximale relatieve luchtvochtigheid	20% - 85%

**Afmetingen / Gewicht**

Afmetingen zonder voetjes (b x h x d)	ca. 510 x 314 x 77 mm
Afmetingen met voetjes (b x h x d)	ca. 510 x 346 x 175 mm
Gewicht zonder voetjes	ca. 2,2 kg
Gewicht met voetjes	ca. 2,1 kg
Wandmontage	Vesa-norm, gatafstand 100 x 100 mm <sup>3</sup>

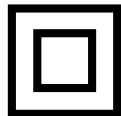
**Veiligheidsklasse II**

Elektrische apparaten van veiligheidsklasse II zijn elektrische apparaten die volledig zijn omgeven met dubbele en/of versterkte isolatie en geen aansluitmogelijkheden voor een aarddraad hebben. De behuizing van een elektrisch apparaat van veiligheidsklasse II dat volledig door isolatiemateriaal is omgeven kan gedeeltelijk of volledig de extra of versterkte isolatie vormen.

<sup>2</sup> Vanwege het grote aantal beschikbare codecs kan niet worden gegarandeerd dat alle formaten afspeelbaar zijn.

<sup>3</sup> Wandhouder niet meegeleverd. Let er bij de montage op dat schroeven van maat M4 worden gebruikt. De schroeflengte wordt berekend door de dikte van de wandhouder te nemen plus 6 mm.

## 12.1. Productgegevensblad

Conform verordening 1062/2010

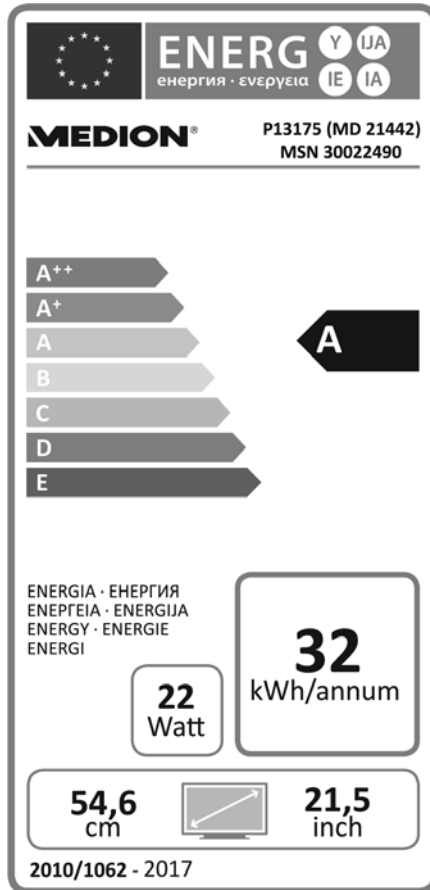

Opgenomen vermogen in stand-by:	0,45 W
Vermogensopname in uitgeschakelde toestand:	---
Fysieke resolutie:	1920 x 1080

## 13. Colofon

Copyright © 2017

Uitgave: 24. februari 2017, 1:00 PM

Alle rechten voorbehouden.

Deze handleiding is auteursrechtelijk beschermd.

Vermenigvuldiging in mechanische, elektronische of enige andere vorm zonder schriftelijke toestemming van de fabrikant is verboden.



Het copyright berust bij de firma:

**Medion AG**  
**Am Zehnthof 77**  
**45307 Essen**  
**Duitsland**

Technische wijzigingen voorbehouden.

De handleiding is via de Service Hotline te bestellen en is via het serviceportal beschikbaar voor download.

U kunt ook de bovenstaande QR-code scannen en de handleiding via het serviceportal naar uw mobiele toestel downloaden.

	URL	QR Code
NL	<a href="http://www.medion.com/nl/service/start/">www.medion.com/nl/service/start/</a>	
BE	<a href="http://www.medion.com/be/nl/service/start/">www.medion.com/be/nl/service/start/</a>	
LUX	<a href="http://www.medion.com/lu/fr/">www.medion.com/lu/fr/</a>	

# 14. Index

<b>A</b>		<b>O</b>	
Aansluiten		Opmerkingen over conformiteit.....	13
Aansluiten voeding.....	22	Overzicht van het toestel .....	14
Afstandsbediening .....	16	Achterkant.....	15
Afvoer .....	57	Voorkant.....	14
Antenne .....	21	<b>P</b>	
<b>B</b>		Pixelfouten.....	55
Batterijen .....	57	Problemen oplossen .....	53
Bediening .....	25	Productgegevensblad .....	60
Beeld .....	41	Programmagids .....	52
Beeldinstellingen.....	27	<b>R</b>	
Bron kiezen .....	29	Reiniging .....	56
<b>C</b>		<b>S</b>	
Common Interface .....	21	Satelliet .....	24
Configuratie.....	45	Satelliet configuratie .....	25, 38
<b>E</b>		Satellietsysteem .....	38
Eerste installatie.....	22, 46	Satelliet .....	38
Eerste keer installeren.....	22, 46	Transponder.....	40
<b>G</b>		Slot.....	44
Gekleurde toetsen .....	30	Storing.....	53
Geluid .....	42	<b>T</b>	
Geluidsinstellingen.....	26	Technische gegevens.....	58
<b>I</b>		Tijd .....	43
Informatie weergeven .....	28	<b>V</b>	
Ingebruikname.....	19	Veiligheidsinstructies.....	6
Inhoud van de verpakking.....	5	Voeding	
<b>L</b>		Stroom aansluiten .....	22
Lijst met favorieten.....	28	<b>Z</b>	
<b>M</b>		Zenderlijst .....	47
Mediaspeler.....	48	Zendersselectie.....	25
Menu			
Afbeelding.....	41		
Blokkeren .....	44		
Geluid.....	42		
Kanaal.....	32		
Opties.....	45		
Tijd.....	43		
Montage .....	20		

# MEDION®

