

MEDION®

Bedienungsanleitung



LED-Backlight-TV

MEDION® LIFE®

P15236 (MD 21444) / P12311 (MD 21445) / P15462 (MD21462) / P12463 (MD21463)

P15237 (MD 31210) / P12312 (MD 31211) / P16108 (MD 31212) / P12314 (MD 31213)

Inhaltsverzeichnis

1.	Hinweise zu dieser Anleitung	4
1.1.	Zeichenerklärung	4
1.2.	Bestimmungsgemäßer Gebrauch	5
2.	Lieferumfang	6
3.	Sicherheitshinweise	7
3.1.	Betriebssicherheit	7
3.2.	Aufstellungsort	9
3.3.	Reparatur.....	10
3.4.	Umgebungstemperatur.....	11
3.5.	Sicherheit beim Anschließen	12
3.6.	Umgang mit Batterien.....	13
4.	Konformitätsinformation.....	14
4.1.	DVD-Spieler (optional)	14
5.	Geräteübersicht	15
5.1.	Vorderseite.....	15
5.2.	Rückseite	16
5.3.	Fernbedienung	17
6.	Inbetriebnahme.....	20
6.1.	Auspacken	20
6.2.	Montage	21
6.3.	Batterien in die Fernbedienung einlegen	22
6.4.	Antenne anschließen.....	22
6.5.	Common Interface.....	23
6.6.	Stromversorgung anschließen	23
6.7.	LCD-TV ein- und ausschalten	23
6.8.	Sendersuche nach dem ersten Einschalten.....	24
7.	Bedienung.....	28
7.1.	Programmauswahl.....	28
7.2.	Toneinstellungen	28
7.3.	Bildeinstellungen	28
7.4.	Programminformationen anzeigen lassen	29
7.5.	Favoritenlisten öffnen.....	29
7.6.	Quelle wählen	30
8.	Videotext.....	31
8.1.	Die Bedienung des Videotexts	31
8.2.	Seiten anwählen.....	31
8.3.	Nützliche Videotext-Eigenschaften	32
9.	Menüführung.....	33
9.1.	Menü Kanal.....	34
9.2.	Menü Bild	44

9.3.	Menü Ton.....	45
9.4.	Menü Zeit.....	46
9.5.	Menü Sperren.....	47
9.6.	Menü Optionen	48
10.	Media Player	51
10.1.	Zugriff auf den Media Player.....	51
10.2.	Hauptmenü des Media Players	51
10.3.	Fotos anzeigen	52
10.4.	Musik wiedergeben.....	53
10.5.	Videos wiedergeben	54
10.6.	Text wiedergeben	54
11.	EPG - Programmführer	55
12.	Der DVD-Modus (optional)	56
12.1.	Vom TV- zum DVD-Modus wechseln	56
12.2.	DVD einlegen.....	56
12.3.	Tastenfunktionen	56
12.4.	Navigieren auf MP3- und JPEG-Datenträgern	60
12.5.	SETUP-Menü im DVD-Betrieb.....	61
13.	Problembeseitigung	65
13.1.	Benötigen Sie weitere Unterstützung?	66
13.2.	Pixelfehler bei LCD-TV's.....	67
13.3.	Reinigung.....	68
14.	Entsorgung	69
15.	Technische Daten.....	70
16.	Impressum.....	74
17.	Produktdatenblatt.....	76
18.	Index	77

1. Hinweise zu dieser Anleitung







HINWEIS!

Lesen Sie unbedingt diese Anleitung aufmerksam durch und befolgen Sie alle aufgeführten Hinweise. So gewährleisten Sie einen zuverlässigen Betrieb und eine lange Lebenserwartung Ihres LCD-TV's. Halten Sie diese Anleitung stets griffbereit in der Nähe Ihres LCD-TV's. Bewahren Sie die Bedienungsanleitung gut auf, um sie bei einer Veräußerung des LCD-TV's dem neuen Besitzer weitergeben zu können.

1.1. Zeichenerklärung

	GEFAHR! Warnung vor unmittelbarer Lebensgefahr!
	WARNUNG! Warnung vor möglicher Lebensgefahr und/oder schweren irreversiblen Verletzungen!
	VORSICHT! Warnung vor möglichen mittleren und oder leichten Verletzungen!
	ACHTUNG! Hinweise beachten, um Sachschäden zu vermeiden!
	HINWEIS! Weiterführende Informationen für den Gebrauch des Gerätes!
	HINWEIS! Hinweise in der Bedienungsanleitung beachten!

	WARNUNG! Warnung vor Gefahr durch elektrischen Schlag!
	WARNUNG! Warnung vor Gefahr durch hohe Lautstärke!
.	Aufzählungspunkt / Information über Ereignisse während der Bedienung
▶	Auszuführende Handlungsanweisung
	Konformitätserklärung (siehe Kapitel „Konformitätserklärung“): Mit diesem Symbol markierte Produkte erfüllen die Anforderungen der EG-Richtlinien.
	Schutzklasse II Elektrogeräte der Schutzklasse II sind Elektrogeräte die durchgehend doppelte und/oder verstärkte Isolierung besitzen und keine Anschlussmöglichkeiten für einen Schutzleiter haben. Das Gehäuse eines isolierstoffumschlossenen Elektrogerätes der Schutzklasse II kann teilweise oder vollständig die zusätzliche oder verstärkte Isolierung bilden.

1.2. Bestimmungsgemäßer Gebrauch

- Dieses Gerät dient zum Empfang und zur Wiedergabe von Fernsehprogrammen. Die unterschiedlichen Anschlussmöglichkeiten ermöglichen eine zusätzliche Erweiterung der Empfangs- und Wiedergabequellen (Receiver, DVD-Player, DVD-Recorder, Videorecorder, PC etc.). Ihr Gerät bietet Ihnen vielfältige Möglichkeiten der Nutzung.
- Das Gerät ist nur für den privaten und nicht für den industriellen/kommerziellen Gebrauch bestimmt.
- Bitte beachten Sie, dass im Falle des nicht bestimmungsgemäßen Gebrauchs die Haftung erlischt.
- Bauen Sie das Gerät nicht ohne unsere Zustimmung um und verwenden Sie keine nicht von uns genehmigten oder gelieferten Zusatzgeräte.
- Verwenden Sie nur von uns gelieferte oder genehmigte Ersatz- und Zubehörteile.
- Beachten Sie alle Informationen in dieser Bedienungsanleitung, insbesondere die Sicherheitshinweise. Jede andere Bedienung gilt als nicht bestimmungsgemäß und kann zu Personen- oder Sachschäden führen.
- Nutzen Sie das Gerät nicht unter extremen Umgebungsbedingungen.
- Dieses Gerät ist nur für den Gebrauch in trockenen Innenräumen geeignet.
- Dieses Gerät ist nicht als Datenmonitor für Büroarbeitsplätze geeignet.

2. Lieferumfang

Bitte überprüfen Sie die Vollständigkeit der Lieferung und benachrichtigen Sie uns innerhalb von 14 Tagen nach dem Kauf, falls die Lieferung nicht komplett ist.

Mit dem von Ihnen erworbenen Produkt haben Sie erhalten:

- LED-Backlight-TV
- Fernbedienung (RC1244) inkl. 2 x Batterien 1,5V AAA
- YUV-Adapter
- AV-Adapter
- Standfuß/-füße inkl. Schrauben
- Dokumentation



GEFAHR!

Erstickungsgefahr!

Verpackungsfolien können verschluckt oder unsachgemäß benutzt werden, daher besteht Erstickungsgefahr!

- ▶ Halten Sie das Verpackungsmaterial, wie z.B. Folien oder Plastikbeutel von Kindern fern.

3. Sicherheitshinweise

3.1. Betriebssicherheit

- Dieses Gerät kann von Kindern ab 8 Jahren und darüber sowie von Personen mit verringerten physischen, sensorischen oder mentalen Fähigkeiten oder Mangel an Erfahrung und Wissen benutzt werden, wenn sie beaufsichtigt werden oder bezüglich des sicheren Gebrauchs des Gerätes unterwiesen wurden und die daraus resultierenden Gefahren verstanden haben.
- Kinder dürfen nicht mit dem Gerät spielen. Reinigung und Benutzer-Wartung dürfen nicht von Kindern ohne Beaufsichtigung durchgeführt werden.



GEFAHR!

Erstickungsgefahr!

Verpackungsfolien können verschluckt oder unsachgemäß benutzt werden, daher besteht Erstickungsgefahr!

- ▶ Halten Sie das Verpackungsmaterial, wie z.B. Folien oder Plastikbeutel von Kindern fern.



WARNUNG!

Stromschlaggefahr!

Gefahr eines elektrischen Schlages, Kurzschluss- und Brandgefahr!

- ▶ Öffnen Sie niemals das Gehäuse des LCD-TVs und führen Sie keine Gegenstände durch die Schlitze und Öffnungen ins Innere des LCD-TVs ein.



WARNUNG!

Überhitzung! Brandgefahr!

Überhitzung kann Beschädigungen des LCD-TVs und Brandgefahr zur Folge haben!

- ▶ Schlitz- und Öffnungen des TV-Geräts dienen der Belüftung. Decken Sie diese Öffnungen nicht, z. B. mit Zeitungen, Tischdecken, Vorhängen etc., ab.
- Üben Sie keinen Druck auf das Display aus. Es besteht die Gefahr, dass der Bildschirm bricht.
- Die Fernbedienung besitzt eine Infrarot-Diode der Klasse 1. Betrachten Sie die LED nicht mit optischen Geräten.



VORSICHT!

Verletzungsgefahr!

Bei gebrochenem Display besteht Verletzungsgefahr!

- ▶ Packen Sie mit Schutzhandschuhen die geborstenen Teile ein.
- ▶ Waschen Sie anschließend Ihre Hände mit Seife, da nicht auszuschließen ist, dass Chemikalien austreten können.
- ▶ Senden Sie die Bruchteile zur fachgerechten Entsorgung an Ihr Service Center.
- ▶ Berühren Sie nicht das Display mit den Fingern oder mit kantigen Gegenständen, um Beschädigungen zu vermeiden.

Wenden Sie sich an den Kundendienst, wenn:

- das Netzkabel angeschmort oder beschädigt ist
- Flüssigkeit in das Gerät eingedrungen ist
- das Gerät nicht ordnungsgemäß funktioniert
- das Gerät gestürzt, oder das Gehäuse beschädigt ist
- Rauch aus dem Gerät aufsteigt

3.2. Aufstellungsort

- Neue Geräte können in den ersten Betriebsstunden einen typischen, unvermeidlichen aber völlig ungefährlichen Geruch abgeben, der im Laufe der Zeit immer mehr abnimmt. Um der Geruchsbildung entgegenzuwirken, empfehlen wir Ihnen, den Raum regelmäßig zu lüften. Wir haben bei der Entwicklung dieses Produktes Sorge dafür getragen, dass geltende Grenzwerte deutlich unterschritten werden.
- Halten Sie Ihren LCD-TV und alle angeschlossenen Geräte von Feuchtigkeit fern und vermeiden Sie Staub, Hitze und direkte Sonneneinstrahlung. Das Nichtbeachten dieser Hinweise kann zu Störungen oder zur Beschädigung des LCD-TVs führen.
- Betreiben Sie Ihr Gerät nicht im Freien, da äußere Einflüsse wie Regen, Schnee etc. das Gerät beschädigen könnten.
- Das Gerät darf nicht Tropf- oder Spritzwasser ausgesetzt werden. Stellen Sie keine mit Flüssigkeit gefüllten Gefäße (Vasen oder ähnliches) auf oder in die Nähe des Gerätes. Das Gefäß kann umkippen und die Flüssigkeit kann die elektrische Sicherheit beeinträchtigen.



ACHTUNG!

Beschädigungsgefahr!

Bei Kerzen und anderen offenen Flammen besteht Verletzungsgefahr.

- ▶ Halten Sie Kerzen und andere offene Flammen zu jeder Zeit von diesem Produkt fern, um das Ausbreiten von Feuer zu verhindern.
- Achten Sie auf genügend große Abstände in der Schrankwand. Halten Sie einen Mindestabstand von 10 cm rund um das Gerät zur ausreichenden Belüftung ein.
- Vermeiden Sie Blendwirkungen, Spiegelungen und zu starke Hell-Dunkel-Kontraste, um Ihre Augen zu schonen.

- Der optimale Betrachtungsabstand beträgt 3 mal die Bildschirmdiagonale.



GEFAHR!

Verletzungsgefahr! Lebensgefahr!

TV-Geräte, die nicht stabil aufgestellt werden, können umstürzen und zu ernsthaften Verletzungen oder Tod führen. Viele Verletzungen, speziell bei Kindern, können vermieden werden, indem folgende Vorsichtsmaßnahmen getroffen werden.

- ▶ Betreiben Sie alle Komponenten auf einer stabilen, ebenen und vibrationsfreien Unterlage, um Stürze des LCD-TVs zu vermeiden.
- Benutzen Sie nur die mit dem TV-Gerät mitgelieferten Standfüße.
- Benutzen Sie nur Möbel, die einen sicheren Gebrauch des TV-Gerätes gewährleisten.
- Achten Sie darauf, dass das TV-Gerät nicht über die Kanten des Möbels hinausragt.
- Stellen Sie das TV-Gerät nicht auf höhere oder hohe Möbel, wie z. B. Hängeschränke oder Regale, ohne beides, Möbel und TV-Gerät, sicher und stabil zu befestigen.
- Legen Sie keine Decken oder Ähnliches unter das TV-Gerät, um einen sicheren Stand zu gewährleisten.
- Weisen Sie Kinder auf die Gefahren hin, die durch das Klettern auf Möbel bestehen, wenn Sie versuchen das TV-Gerät oder dessen Bedienelemente zu gelangen.

Wenn Sie Ihr TV-Gerät einlagern oder umsetzen, beachten Sie ebenfalls die oben genannten Sicherheitshinweise.

3.3. Reparatur

- Überlassen Sie die Reparatur Ihres LCD-TVs ausschließlich qualifiziertem Fachpersonal.
- Im Falle einer notwendigen Reparatur wenden Sie sich ausschließlich an unsere autorisierten Servicepartner.

- Stellen Sie sicher, dass bei Ersatzteilen nur die vom Hersteller angegebenen benutzt werden. Die Benutzung von unpassenden Ersatzteilen kann zur Beschädigung des Gerätes führen.

3.4. Umgebungstemperatur

- Das Gerät kann bei einer Umgebungstemperatur von +5 °C bis +35 °C und bei einer relativen Luftfeuchtigkeit von 20 % - 85 % (nicht kondensierend) betrieben werden.
- Im ausgeschalteten Zustand kann der LCD-TV bei -20 °C bis +60 °C gelagert werden.
- Wahren Sie mindestens einen Meter Abstand von hochfrequenten und magnetischen Störquellen (Fernsehgerät, Lautsprecherboxen, Mobiltelefon usw.), um Funktionsstörungen zu vermeiden.
- Ziehen Sie während eines Unwetters oder wenn das Gerät für längere Zeit nicht benutzt wird den Stecker aus der Steckdose und das Antennenkabel aus der Antennenbuchse.



ACHTUNG!

Beschädigungsgefahr!

Bei großen Temperatur- oder Feuchtigkeitsschwankungen kann es durch Kondensation zur Feuchtigkeitsbildung innerhalb des LCD-TVs kommen, die einen elektrischen Kurzschluss verursachen kann.

- ▶ Warten Sie nach einem Transport des LCD-TVs solange mit der Inbetriebnahme, bis das Gerät die Umgebungstemperatur angenommen hat.

3.5. Sicherheit beim Anschließen

3.5.1. Stromversorgung

- Auch im deaktivierten Zustand sind Teile des Gerätes unter Spannung. Um die Stromversorgung zu Ihrem LCD-TV zu unterbrechen oder das Gerät gänzlich von Spannung frei zu schalten, trennen Sie das Gerät vollständig vom Netz.



GEFAHR!

Stromschlaggefahr!

Bei geöffnetem Gehäuse besteht Lebensgefahr durch elektrischen Schlag!

- ▶ Öffnen Sie nicht das Gehäuse des Geräts. Es enthält keine zu wartenden Teile.
- Betreiben Sie den LCD-TV nur an geerdeten Steckdosen mit 220 - 240 V ~ 50 Hz. Wenn Sie sich der Stromversorgung am Aufstellort nicht sicher sind, fragen Sie bei Ihrem Energieversorger nach.
- Die Steckdose muss sich in der Nähe des LCD-TVs befinden und leicht erreichbar sein.
- Um die Stromversorgung zu Ihrem Bildschirm zu unterbrechen, ziehen Sie den Netzstecker aus der Steckdose.
- Wir empfehlen zur zusätzlichen Sicherheit die Verwendung eines Überspannungsschutzes, um Ihren LCD-TV vor Beschädigung durch Spannungsspitzen oder Blitzschlag aus dem Stromnetz zu schützen.
- Verlegen Sie die Kabel so, dass niemand darauf treten oder darüber stolpern kann.
- Stellen Sie keine Gegenstände auf die Kabel, da diese sonst beschädigt werden könnten.

3.6. Umgang mit Batterien



WARNUNG!

Explosionsgefahr!

Batterien können brennbare Stoffe enthalten und auslaufen, sich stark erhitzen, entzünden oder gar explodieren.

- ▶ Vermeiden Sie unsachgemäße Behandlung, um Schäden für Ihr Gerät und Ihre Gesundheit zu vermeiden.

Befolgen Sie unbedingt folgende Hinweise:

- Halten Sie Kinder von Batterien fern.
Sollten Batterien verschluckt worden sein, suchen Sie sofort einen Arzt auf.
- Laden Sie Batterien niemals auf (es sei denn, dies ist ausdrücklich angegeben).
- Entladen Sie die Batterien niemals durch hohe Leistungsabgabe.
- Schließen Sie die Batterien niemals kurz.
- Setzen Sie Batterien niemals übermäßiger Wärme wie durch Sonnenschein, Feuer oder dergleichen aus!
- Zerlegen oder verformen Sie die Batterien nicht.
Ihre Hände oder Finger könnten verletzt werden oder Batterieflüssigkeit könnte in Ihre Augen oder auf Ihre Haut gelangen. Sollte dies passieren, spülen Sie die entsprechenden Stellen mit einer großen Menge klaren Wassers und suchen Sie sofort einen Arzt auf.
- Vermeiden Sie starke Stöße und Erschütterungen.
- Vertauschen Sie niemals die Polarität.
- Achten Sie darauf, dass die Pole Plus (+) und Minus (-) korrekt eingesetzt sind, um Kurzschlüsse zu vermeiden.
- Vermischen Sie keine neuen und alten Batterien oder Batterien unterschiedlichen Typs.
Dies könnte bei Ihrem Gerät zu Fehlfunktionen führen. Darüber hinaus würde sich die schwächere Batterie zu stark entladen.

- Entfernen Sie verbrauchte Batterien sofort aus dem Gerät.
- Entfernen Sie die Batterien aus Ihrem Gerät, wenn dieses über einen längeren Zeitraum nicht benutzt wird.
- Ersetzen Sie alle verbrauchten Batterien in einem Gerät gleichzeitig mit neuen Batterien des gleichen Typs.
- Isolieren Sie die Kontakte der Batterien mit einem Klebestreifen, wenn Sie Batterien lagern oder entsorgen wollen.
- Bei Bedarf reinigen Sie die Batterie- und Gerätekontakte vor dem Einlegen.

4. Konformitätsinformation

Hiermit erklärt Medion AG, dass sich dieses Gerät in Übereinstimmung mit den grundlegenden Anforderungen und den übrigen einschlägigen Bestimmungen befindet:

- RE-Richtlinie 2014/53/EU
- Öko-Design Richtlinie 2009/125/EG
- RoHS-Richtlinie 2011/65/EU.

Vollständige Konformitätserklärungen sind erhältlich unter www.medion.com/conformity.



HINWEIS!

Alle Multimediageräte, die an die entsprechenden Anschlüsse des TV-Gerätes angeschlossen werden, müssen den Anforderungen der Niederspannungsrichtlinie entsprechen.

4.1. DVD-Spieler (optional)

Der DVD-Spieler ist ein Laserprodukt der Klasse 1. Das Gerät ist mit einem Sicherheitssystem ausgerüstet, das das Austreten von gefährlichen Laserstrahlen während des normalen Gebrauchs verhindert. Um Augenverletzungen zu vermeiden, manipulieren oder beschädigen Sie niemals das Sicherheitssystem des Geräts.



5. Geräteübersicht

5.1. Vorderseite

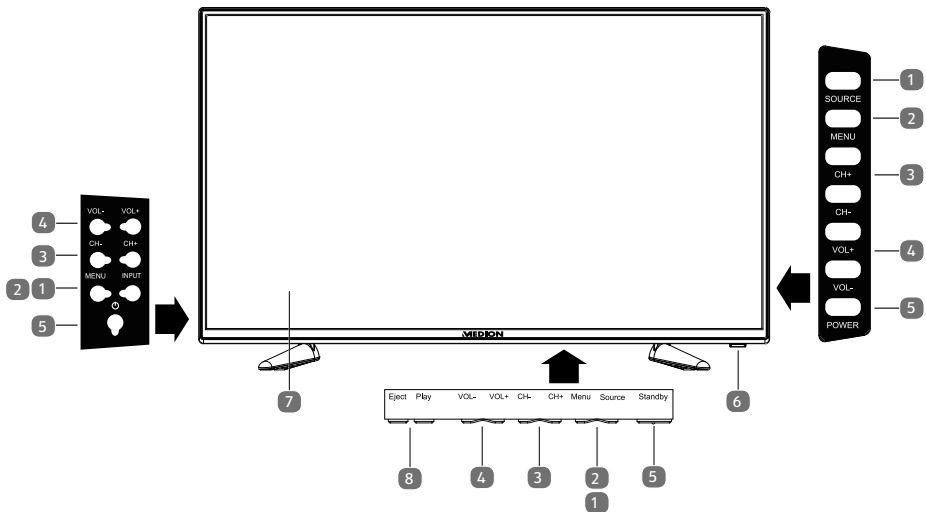

HINWEIS!

Beim MD 21444 / MD 21445 / MD 21462 / MD 21463 sind die aufgeführten Funktionstaster an der unteren Seite angebracht. Beim MD 31210 / MD 31211 links am Gerät. Beim MD 31212 / MD 31213 rechts am Gerät.

- 1) **SOURCE / INPUT** (MD 31210 / MD 31211): Eingabequelle wechseln
- 2) **MENU**: das Bildschirm-Menü aufrufen, um Einstellungen an Ihrem Gerät vorzunehmen
- 3) **CH+ / CH-**: ein Programm auswählen oder im Menü navigieren
- 4) **VOL+ / VOL-**: die Lautstärke einstellen oder im Menü navigieren
- 5) **POWER** (MD 31212 / MD 31213) /  (MD 31210 / MD 31211) / **STANDBY** (MD 21444 / MD 21445 / MD 21462 / MD 21463): Standby Taste: das Gerät einschalten oder in den Bereitschaftsmodus schalten
- 6) Betriebsanzeige (je nach Modell links oder rechts am Gerät): leuchtet rot auf, wenn sich das Gerät im Standby-Modus befindet. Leuchtet blau, wenn das Gerät eingeschaltet ist. Infrarot-Sensor (je nach Modell links oder rechts am Gerät): Empfangsfeld für die Infrarot-Signale der Fernbedienung.
- 7) LCD-Bildschirm
- 8) **EJECT**: Auswurf Taste (DVD) (optional: MD 21445 / MD 21463)
PLAY: zur Wiedergabe von DVDs (optional: MD 21445 / MD 21463)

5.2. Rückseite

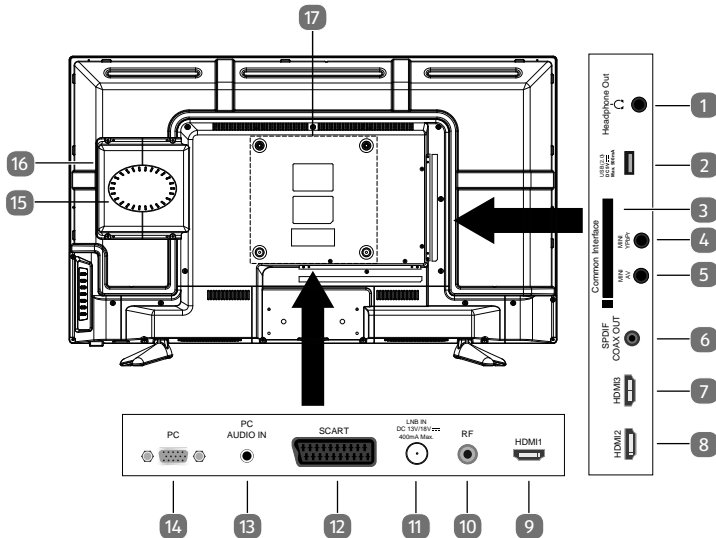

- 1) **HEADPHONE OUT:** Zum Anschluss eines Kopfhörers mit 3,5-mm-Klinkenstecker
- 2) **USB(2.0) DC 5V $\overline{\text{---}}$, Max. 500mA:** USB-Anschluss zum Anschluss eines externen Speichermediums für die Medienwiedergabe.
- 3) **COMMON INTERFACE (CI+):** Einschubfach zur Nutzung von Pay-TV-Karten
- 4) **MINI YPBPR:** YPbPr-Komponenten-Eingang (mittels des mitgelieferten Cinch-Adapters)
- 5) **MINI AV:** Audio-/Video-Eingang (mittels des mitgelieferten Cinch-Adapters)
- 6) **SPDIF COAX OUT:** Digitaler Audio-Ausgang (koaxial)
- 7) **HDMI3:** HDMI-Anschluss für Geräte mit HDMI-Ausgang
- 8) **HDMI2:** HDMI-Anschluss für Geräte mit HDMI-Ausgang
- 9) **HDMI1:** HDMI-Anschluss für Geräte mit HDMI-Ausgang
- 10) **RF:** Antennenanschluss (DVB-T/DVB-T2 HD/DVB-C/Analog)
- 11) **LNB IN DC 13V/18V $\overline{\text{---}}$ 400mA Max.:** Zum Anschluss der Antenne (Satellit)
- 12) **SCART:** SCART-Buchse (Eingang)
- 13) **PC AUDIO IN:** Audio-Anschluss zur Tonwiedergabe vom PC
- 14) **PC:** Anschluss zum Anschluss eines PCs
- 15) DVD-Spieler (optional)
- 16) **EJECT:** Auswurf Taste (DVD) (optional)
PLAY: zur Wiedergabe von DVDs (optional)
(beim MD 21445 /MD 21463 an der unteren Seite)
- 17) Befestigungslöcher für eine Wandhalterung

5.3. Fernbedienung





DE

FR

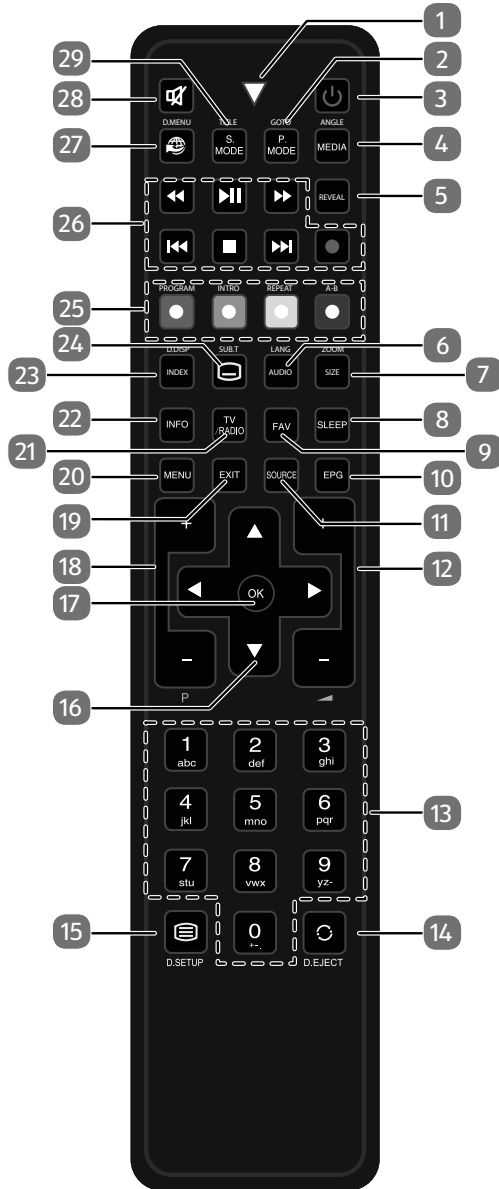

IT

NL



1	Leuchtanzeige zur Bestätigung eines Tastendrucks.	
2	P.MODE GOTO	Bildmodus auswählen DVD: Zum Anwählen eines gewünschten Abschnitts auf einer DVD (optional)
3		POWER, d. h. LCD-TV ein-/ausschalten (Standby-Modus ein-/ausschalten).
4	MEDIA ANGLE	Medienbrowser öffnen DVD: Kameraposition (Blickwinkel) in der DVD Wiedergabe auswählen (optional)
5	REVEAL	Videotext: Verborgenen Text anzeigen
6	AUDIO LANG	ATV: Tonnorm Stereo / Mono einstellen. DTV/Satellit: Audiosprachen auswählen. DVD: Disk Sprache wählen (optional)
7	SIZE ZOOM	Bildformat ändern Videotext: 1 x Drücken, obere Hälfte vergrößern 2 x Drücken, untere Hälfte vergrößern DVD: Zoomfunktion beim DVD-Player (optional)
8	SLEEP	Automatische Ausschaltfunktion einstellen
9	FAV	Favoritenliste aufrufen.
10	EPG	Digitale Zeitschrift für Fernsehprogramme und Radioprogramme (senderabhängig)
11	SOURCE	Eingangssignal angeschlossener Geräte anwählen
12		Lautstärke erhöhen (+) oder verringern (-).
13	Zifferntasten	TV: Programmwahl, Videotext: Seitenwahl
14	 EJECT	Vorheriges Fernsehprogramm einstellen DVD: Auswurfaste (optional)
15	 D.SETUP	Videotext öffnen; 2 x drücken: transparent stellen; 3 x drücken: schließen DVD: das Menü öffnen (optional)

16	Richtungs- tasten	▲	Im Menü nach oben. Videotext: Die nächste Seite auswählen.
		▼	Im Menü nach unten. Videotext: Die vorherige Seite auswählen.
		◀	Im Menü nach links. Videotext: Unterseite aufrufen.
		▶	Im Menü nach rechts. Videotext: Unterseite aufrufen.
17	OK	In bestimmten Menüs Auswahl bestätigen. Wird auch zum Öffnen der Senderliste benutzt.	
18	P+/-	Programmwahl-tasten	
19	EXIT	Menü verlassen	
20	MENU	Menü öffnen und schließen	
21	TV/RADIO	DTV/Satellit: zwischen TV- und Radiosendern umschalten	
22	INFO	Zum Anzeigen von Informationen, wie aktuelle Programmnummer und Bildformat	
23	INDEX D.DISP	Videotext: Hauptseite aufrufen DVD: zeigt Informationen der eingelegten DVD an, wie z.B. Kapitel, abgespielte Zeit etc. (optional)	
24	 SUB.T	Videotext: Unterseite öffnen DTV/Satellit/Mediabrowser: Untertitelfunktion DVD: Untertitelfunktion beim DVD-Player (optional)	
25	Farbtasten	ROT [PROGRAM]	für die Benutzung in bestimmten Menüs DVD: Abspielliste des DVD-Players programmieren (optional)
		GRÜN [INTRO]	für die Benutzung in bestimmten Menüs
		GELB [REPEAT]	für die Benutzung in bestimmten Menüs Medienbrowser: Wiederholung DVD: Wiedergabemodus einstellen (optional)
		BLAU [A-B]	für die Benutzung in bestimmten Menüs Medienbrowser: A-B Wiederholung DVD: AB Wiederholung einstellen (optional)

26	Tasten zur Bedienung des Medienbrowsers / DVD (optional)	◀◀	Schneller Rücklauf
		▶	Wiedergabe starten/Wiedergabe unterbrechen
		▶▶	Schneller Vorlauf
		◀◀	Vorheriger Titel/vorheriges Kapitel
		■	Wiedergabe stoppen
		▶▶	Nächster Titel/nächstes Kapitel
		●	Keine Funktion
27		Keine Funktion	
28		Stummschalten	
29	S.MODE D.MENU	Tonmodus auswählen DVD Menü öffnen und schließen (optional)	

6. Inbetriebnahme



HINWEIS!

Lesen Sie vor der Inbetriebnahme bitte unbedingt das Kapitel „Sicherheitshinweise“.

6.1. Auspacken

- Wählen Sie vor dem Auspacken einen geeigneten Platz zum Aufstellen.
- Öffnen Sie den Karton sehr vorsichtig, um eine mögliche Beschädigung des Gerätes zu verhindern. Dies kann passieren, wenn zum Öffnen ein Messer mit einer langen Klinge verwendet wird.
- In der Verpackung befinden sich verschiedene Kleinteile (Batterien, u. a.). Halten Sie diese von Kindern fern, es besteht Verschluckgefahr.
- Bewahren Sie das Verpackungsmaterial bitte gut auf und benutzen Sie ausschließlich dieses, um den Fernseher zu transportieren.



GEFAHR!

Erstickungsgefahr!

Verpackungsfolien können verschluckt oder unsachgemäß benutzt werden, daher besteht Erstickungsgefahr!

- ▶ Halten Sie das Verpackungsmaterial, wie z.B. Folien oder Plastikbeutel von Kindern fern.

6.2. Montage

Befestigen Sie den Fuß wie in der Zeichnung abgebildet. Führen Sie diesen Schritt vor dem Anschluss des LCD-TV's durch.

MD 31210 / MD 31211 / MD 31212 / MD 31213:

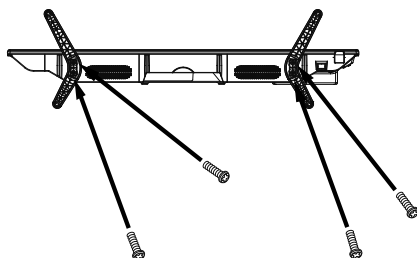
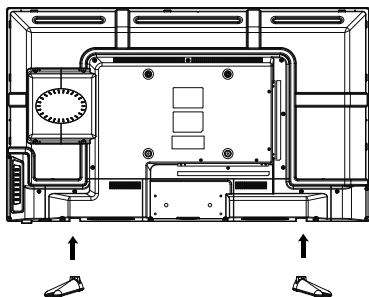

4 x ST4 x 16 (MD 31212 / MD 31213)

4 x ST4 x 12 (MD 31210 / MD 31211)

MD 21444 / MD 21445:

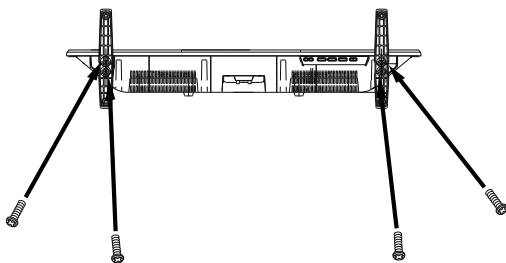
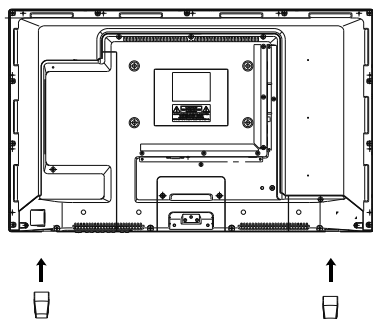

4 x M4 x 14

MD 21462 / MD 21463:

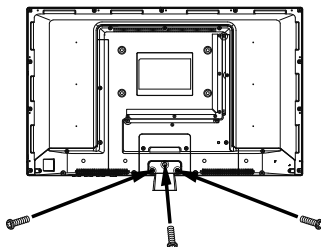
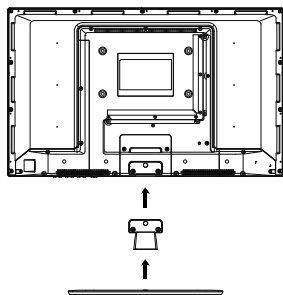

7 x ST4 x 14

6.3. Batterien in die Fernbedienung einlegen

- ▶ Entfernen Sie die Batteriefachabdeckung auf der Rückseite der Fernbedienung.
- ▶ Legen Sie zwei Batterien vom Typ LR03 / AAA / 1,5V in das Batteriefach der Fernbedienung ein. Beachten Sie dabei die Polung der Batterien (im Batteriefachboden markiert).
- ▶ Schließen Sie das Batteriefach.



ACHTUNG!

Beschädigungsgefahr!

Die Fernbedienung könnte durch auslaufende Batterien beschädigt werden, wenn Sie sie längere Zeit nicht benutzen!

- ▶ Nehmen Sie die Batterien aus der Fernbedienung heraus, wenn das Gerät längere Zeit nicht benutzt wird.

6.4. Antenne anschließen

Ihr LCD-TV unterstützt unterschiedliche Antennensignale. An den Anschluss mit der Bezeichnung **RF** können Sie folgende Bildsignale einspeisen:

- über Analog Kabel / eine Analoge Hausantenne,
 - über eine DVB-T/DVB-T2¹ Antenne oder
 - über einen DVB-C¹ Anschluss
- ▶ Stecken Sie ein Antennenkabel entweder von der Hausantenne / vom analogen Kabelanschluss, von der DVB-T Antenne oder vom DVB-C Anschluss in den Antennenanschluss am LCD-TV.

An den Anschluss mit der Bezeichnung **LNB IN** haben Sie zusätzlich noch die Möglichkeit eine digitale Satellitenanlage anzuschließen.

- ▶ Schrauben Sie den F-Stecker eines Koaxialantennenkabels an den Anschluss am LCD-TV fest.



HINWEIS!

Um verschlüsselte/kostenpflichtige Programme empfangen zu können, ist der Einsatz einer entsprechenden Karte erforderlich. Setzen Sie dazu ein CAM-Modul (im Fachhandel erhältlich) in den dafür vorgesehenen Schacht an der linken Geräteseite ein (**COMMON INTERFACE**). In das CAM-Modul stecken Sie anschließend die Karte Ihres Anbieters.

¹ Dieser Service muss in Ihrer Region verfügbar sein

6.5. Common Interface

Wenn Sie kostenpflichtige Kanäle anschauen möchten, müssen Sie sich zuvor bei einem entsprechenden Anbieter anmelden. Nach der Anmeldung erhalten Sie von Ihrem Anbieter ein Conditional Access Module (CAM-Modul) und eine spezielle Karte. Hinweise zu den Einstellungen finden Sie in der mit dem Modul gelieferten Dokumentation.

Installieren Sie die CI-Komponenten auf folgende Weise in Ihrem Fernsehgerät:

- ▶ Setzen Sie zunächst das CAM-Modul in den Steckplatz an der Seite des LCD-TVs ein. Anschließend stecken Sie die Karte ein.
- ▶ Verbinden Sie das Fernsehgerät mit der Stromversorgung, schalten Sie es ein und warten Sie einen Moment, bis die Karte erkannt wird.



HINWEIS!



Beachten Sie, dass Sie das CI Modul nur einsetzen oder herausnehmen dürfen, wenn sich das Gerät im STANDBY-Modus befindet oder vom Stromnetz getrennt ist.

Das CAM-Modul muss richtig herum eingesetzt werden; falsch herum lässt es sich nicht einschieben. CAM-Modul oder Fernsehgerät können beschädigt werden, falls Sie versuchen, das CAM-Modul mit Gewalt einzuschieben.

6.6. Stromversorgung anschließen

- ▶ Verbinden Sie den Netzstecker am Gerät mit einer gut erreichbaren Netzsteckdose 220 - 240 V ~ 50 Hz.

6.7. LCD-TV ein- und ausschalten

- ▶ Das Gerät befindet sich im Standby-Betrieb, sobald sie den Netzstecker mit der Netzsteckdose verbunden haben.
- ▶ Um das Gerät einzuschalten, drücken Sie
 - an der Fernbedienung: die Standby/Ein-Taste , eine Zifferntaste oder eine der **P- / +** Tasten;
 - am Gerät: die Taste **POWER** (MD 31212 / MD 31213) /  (MD 31210 / MD 31211) / **STANDBY** (MD 21444 / MD 21445 / MD 21462 / MD 21463).
- ▶ Mit der Standby/Ein-Taste  der Fernbedienung schalten Sie das Gerät wieder in den Standby-Modus. Das Gerät wird zwar ausgeschaltet, aber es wird weiterhin Strom verbraucht.



HINWEIS!

Bei fehlendem Eingangssignal schaltet das Gerät nach fünf Minuten automatisch in den Standby-Modus. Auf dem Bildschirm wird bis dahin ein Countdown-Timer eingeblendet. Diese Funktion steht nicht bei allen Quellen zur Verfügung.

6.8. Sendersuche nach dem ersten Einschalten

Wenn Sie Ihr Gerät zum ersten Mal einschalten, werden Sie durch die **ERSTINSTALLATION** geführt.



OSD-SPRACHE	Wählen Sie mit den Richtungstasten die OSD Sprache aus.
LAND	Wählen Sie mit den Richtungstasten das Land aus.

► Nachdem Sie alle Einstellungen vorgenommen haben, drücken Sie **OK**.

6.8.1. Kabel und Antenne

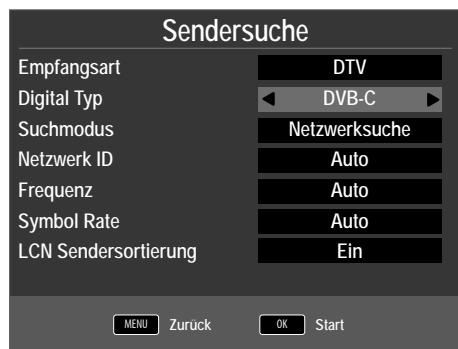

EMPFANGSART	Wählen Sie mit den Richtungstasten die Empfangsart: <ul style="list-style-type: none"> • ATV+DTV (Suche nach analogen und digitalen TV Kanälen); • ATV (Suche nach analogen TV Kanälen); • DTV (Suche nach digitalen TV Kanälen)
DIGITAL TYP	Wählen Sie mit den Richtungstasten die Anschlussart (DVB-T , DVB-C oder SATELLIT).
SUCHMODUS (nur im Modus DVB-C)	Suchmodus einstellen. Belassen Sie diese Einstellung auf NETZWERKSUCHE oder VOLL , wenn sie keine speziellen Einstellungen vornehmen wollen.

Menüpunkt	Einstellung
NETZWERK ID (nur im Modus DVB-C)	Netzwerk ID einstellen. Standardeinstellung ist AUTO .
FREQUENZ (nur im Modus DVB-C)	Frequenz einstellen. Standardeinstellung ist AUTO . Nur aktiv, wenn im Suchmodus der Eintrag NETZWERKSUCHE gewählt ist.
SYMBOLRATE (nur im Modus DVB-C)	Symbolrate einstellen.
LCN SENDERSORTIERUNG	Logical Channel Numbering: Wählen Sie die Einstellung EIN , wenn die Sender anhand einer vor-eingestellten Senderliste sortiert werden sollen (sofern vom Programmanbieter verfügbar)

- ▶ Nachdem Sie alle Einstellungen vorgenommen haben, drücken Sie **OK**. Der Sendersuchlauf startet daraufhin.

6.8.2. Satellit



EMPFANGSART	Im Satellitenmodus können hier keine Einstellungen vorgenommen werden.
DIGITAL TYP	Wählen Sie mit den Richtungstasten die Anschlussart (DVB-T , DVB-C oder SATELLIT).
SATELLIT	Wählen Sie den Satellit aus, über den der Suchlauf gestartet werden soll.

Menüpunkt	Einstellung
SUCHMODUS	<p>Suchmodus einstellen.</p> <p>STANDARD: Ein Suchlauf für den gewählten Satelliten wird anhand der für diesen Satelliten gespeicherten Transponderliste durchgeführt. Dies benötigt etwas Zeit.</p> <p>NETZWERKSUCHE: Netzwerksuche aktivieren/deaktivieren.</p> <p>BLINDSUCHE: Eine vollständige Suche des gewählten Satelliten wird durchgeführt. Hierbei werden auch neue Transponder berücksichtigt, die nicht in der Transponderliste enthalten sind. Bei der Blindsuche werden zwei Suchdurchläufe durchgeführt. Im ersten werden die Transponder des Satelliten ermittelt, im zweiten die Sender gesucht. Die Blindsuche benötigt die meiste Zeit.</p>
SENDER TYP	<p>Legen Sie fest, nach welchen Kanälen Sie Suchen wollen: FREI (freie Kanäle), VER-SCHLÜSSELT (verschlüsselte Kanäle) oder FREI+VERSCHLÜSSELT (freie und verschlüsselte Kanäle).</p>
SERVICE TYP	<p>Kanal Type wählen.</p> <p>DTV: Suche nach digitalen TV-Sendern.</p> <p>RADIO: Suche nach digitalen Radiosendern.</p> <p>ALLE: Suche nach digitalen TV- und Radiosendern.</p>
PRESETLISTE LADEN	<p>Die vorinstallierte Senderliste für den Satelliten Astra 19.2E wird geladen. Dieser Suchmodus benötigt die geringste Zeit. Wählen Sie JA aus, um die Senderliste zu laden. Wählen Sie NEIN, um den Sendersuchlauf zu starten.</p>
SATELLIT KONFIGURATION	<p>Hier können Sie die gleichen Einstellungen vornehmen wie im Menü KANAL > SATELLIT KONFIGURATION.</p>

- ▶ Nachdem Sie alle Einstellungen vorgenommen haben, drücken Sie **OK**. Der Sendersuchlauf startet daraufhin.



Der Reihe nach wird nun nach den unterschiedlichen Sendungstypen gesucht. Warten Sie das Ende ab. Mit der Taste **MENU** können Sie die Suche vorzeitig abbrechen.

**HINWEIS!**



Die hier beschriebene Erstinstallation entspricht der Option **ERSTINSTALLATION** im Menü **OPTIONEN**.

7. Bedienung

7.1. Programmauswahl

- ▶ Um ein Programm auszuwählen, drücken Sie entweder eine der Tasten **CH + / -** (am Gerät) oder **P + / -** (an der Fernbedienung) oder wählen Sie das Programm über eine Zifferntaste direkt an.
Für eine zwei- oder dreistellige Nummer geben direkt die Ziffern hintereinander ein.
- ▶ Mit der Taste  wählen Sie das zuletzt wiedergegebene Programm.

7.2. Toneinstellungen

- ▶ Mit den Lautstärketasten **-**  **+** (an der Fernbedienung) oder **VOL + / -** (am Gerät) erhöhen oder verringern Sie die Lautstärke.
- ▶ Um den Ton ganz aus- und wieder einzuschalten, drücken Sie die Taste  Stummschaltung.
- ▶ Mit der Taste **AUDIO** wählen Sie die verfügbaren Audio Sprachen (Ton Kanäle) aus. Sofern die aktuelle Sendung den DUAL-Modus unterstützt (z.B. bei zweisprachigen Sendungen), können Sie den DUAL- Modus auswählen.
- ▶ Mit der Taste **S.MODE** wählen Sie zwischen den Tonmodus: **STANDARD, MUSIK, FILM, SPORT, PERSÖNLICH**. Die Einstellung **PERSÖNLICH** wird im Menü **TON > TON PROFIL** definiert.

7.3. Bildeinstellungen

- ▶ Mit der Taste **P. MODE** wählen Sie zwischen den Bildmodi: **DYNAMISCH, STANDARD, MILD, PERSÖNLICH**. Die Einstellung **PERSÖNLICH** wird im Menü **BILD > BILDEINSTELLUNG** definiert.
- ▶ Abhängig von der Sendung werden Bilder im Format 4:3 oder 16:9 übertragen. Mit der Taste **SIZE** können Sie das Bildformat anpassen:

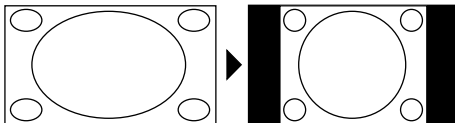
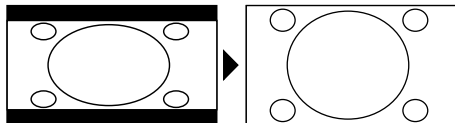
AUTOMATISCH (nicht bei ATV verfügbar) Das wiedergegebene Format wird automatisch auf das Eingangssignal eingestellt.	
4:3 Zur unverzerrten Darstellung eines Bildes im 4:3-Format.	
16:9 Zur unverzerrten Darstellung eines Bildes im 16:9-Format.	

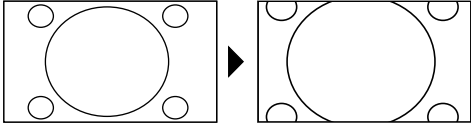
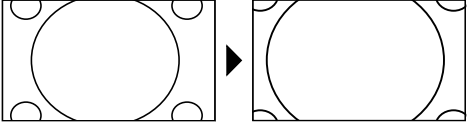
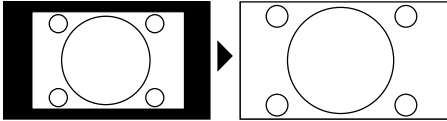
<p>ZOOM 1 Das Bild wird in Stufe 1 in alle Richtungen vergrößert dargestellt.</p>	
<p>ZOOM 2 Das Bild wird in Stufe 2 weiter vergrößert dargestellt.</p>	
<p>1:1 (nur bei Component und HDMI): Das Bild wird Pixelgenau dargestellt.</p>	

Diese Einstellung der Bildformate können Sie auch im Menü **OPTIONEN > BILDFORMAT** ändern.



HINWEIS!

Bitte beachten Sie, dass je nach eingestellter Bildquelle nicht alle Bildformate zur Verfügung stehen.

7.4. Programminformationen anzeigen lassen

- ▶ Drücken Sie die Taste **INFO**, um sich Informationen zum aktuellen Programm anzuzeigen.
- ▶ Mit den Richtungstasten **▲ ▼** können Sie durch die Programminformation scrollen.

7.5. Favoritenlisten öffnen

Im Menü **KANAL > PROGRAMME BEARBEITEN** können Sie einzelne Programme in eine Favoritenliste aufnehmen.

- ▶ Öffnen Sie das Menü mit der Taste **MENU**.
- ▶ Wählen Sie im Menüpunkt **KANAL** den Eintrag **PROGRAMME BEARBEITEN** und bestätigen Sie mit **OK**.
- ▶ Wählen Sie mit den Richtungstasten **▲ ▼** den gewünschten Kanal und drücken Sie die Taste **FAV**, um ihn in die Favoritenliste aufzunehmen.
- ▶ Drücken Sie anschließend die Taste **EXIT** (oder mehrfach die Taste **MENU**), um das Menü zu verlassen.
- ▶ Wenn Sie bei laufendem Betrieb nun die Taste **FAV** drücken, öffnet sich die Favoritenliste, in der die zuvor ausgewählten Kanäle angezeigt werden.



- ▶ Wählen Sie mit den Richtungstasten **▲ ▼** ein Programm aus und öffnen Sie es mit **OK**.
- ▶ Mit den Tasten **P+ / P-** kann die Favoritenliste in 10er Schritten bewegt werden.

7.6. Quelle wählen

- ▶ Mit der Taste **SOURCE/INPUT** (MD 31210 / MD 31211) (an der Fernbedienung oder am Gerät) rufen Sie die Liste der Quellen auf.

SATELLIT:	Digitales Satellitensignal
DTV:	Digitaler TV-Betrieb (Digitaler Kabelanschluss, DVB-T, DVB-T2 HD)
ATV:	Analoger TV-Betrieb (analoger Kabelanschluss)
AV:	Audio-/Video-Eingang an der Seite des Gerätes mittels Adapter (AV)
PC:	Gerät am PC-Eingang
SCART:	Gerät an der SCART-Buchse
COMPONENT:	Gerät am YPBPR-Eingang mittels Adapter (YUV)
DVD (optional):	integrierter DVD-Player
HDMI 1:	HDMI-Eingang 1
HDMI 2:	HDMI-Eingang 2
HDMI 3:	HDMI-Eingang 3
MEDIA:	Mediaplayer



- ▶ Über die Richtungstasten **▼ ▲** gehen Sie zur gewünschten Quelle.
- ▶ Bestätigen Sie Ihre Wahl mit der Taste **OK**.

8. Videotext



Videotext ist ein kostenloser Service, der von den meisten Fernsehstationen ausgestrahlt wird und aktuelle Informationen bezüglich Nachrichten, Wetter, Fernsehprogrammen, Aktienkursen, Untertiteln und anderen Themen bietet.

8.1. Die Bedienung des Videotexts

Zur Bedienung des Videotexts verfügt Ihre Fernbedienung spezielle Videotext-Tasten.

- ▶ Wählen Sie ein Fernsehprogramm, das Videotext ausstrahlt.
- ▶ Drücken Sie die Taste  einmal, um die Basis-/Indexseite des Videotexts anzuzeigen.
- ▶ Drücken Sie die Taste  erneut, um den Teletext transparent darzustellen (das Fernsehbild erscheint im Hintergrund).
- ▶ Drücken Sie die Taste  erneut, um wieder in den TV-Modus zu wechseln.



8.2. Seiten anwählen

- ▶ Geben Sie die gewünschte Videotextseite als dreistellige Nummer direkt mit den Zifferntasten ein.
Die gewählte Seitenzahl wird in der linken oberen Ecke des Bildschirms angezeigt. Der Videotextzähler sucht solange, bis die gewählte Seitennummer gefunden ist.
- ▶ Mit den Richtungstasten   blättern Sie vor und zurück durch die Videotextseiten.

8.2.1. Farbtasten

Wenn am unteren Bildrand farbige Felder oder Texteinträge eingeblendet sind, können Sie diese Inhalte durch Drücken der entsprechenden Farbtasten ROT [**PROGRAM**], GRÜN [**INTRO**], GELB [**REPEAT**] und BLAU [**A-B**] direkt anwählen.

8.2.2. SUB.T ()

Manche Videotextseiten beinhalten Unterseiten. Am unteren Bildrand wird z. B. **1/3** angezeigt. Die Unterseiten werden im Abstand von ca. einer halben Minute nacheinander eingeblendet. Sie können die Unterseiten auch selbst aufrufen, indem Sie die Taste  drücken. Über die Richtungstasten   können Sie durch die Unterseiten blättern.

8.3. Nützliche Videotext-Eigenschaften

8.3.1. INDEX

- ▶ Mit der Taste **INDEX** wählen Sie die Hauptseite des Videotextes aus.

8.3.2. REVEAL

- ▶ Um verborgene Information, wie z. B. die Lösungen von Rätseln, Puzzle oder Quiz anzuzeigen, drücken Sie einmal auf die Taste **REVEAL**.
- ▶ Nochmaliges Drücken der Taste **REVEAL** verbirgt die Antworten wieder.

8.3.3. SIZE

Diese Funktion zeigt die Videotextinformation in doppelter Größe an.

- ▶ Drücken Sie die Taste **SIZE**, um die obere Hälfte der Seite zu vergrößern.
- ▶ Drücken Sie erneut die Taste **SIZE**, um die untere Hälfte der Seite vergrößert anzuzeigen.
- ▶ Nochmaliges Drücken der Taste **SIZE** zeigt den Videotext wieder in normaler Größe.

9. Menüführung

- ▶ Drücken Sie die Taste **MENU**, um das OSD zu aktivieren. Am unteren Rand werden die jeweils möglichen Einstellungen angezeigt.
- ▶ Mit den Richtungstasten ▲ ▼ wählen Sie die Optionen aus dem Hauptmenü.
- ▶ Mit den Richtungstasten ▲ ▼ wählen Sie die Optionen aus einem Menü.
- ▶ Mit der Richtungstaste ▶ öffnen Sie ein Untermenü (nicht in jedem Menü vorhanden).
- ▶ Mit den Richtungstasten ◀ ▶ ▼ ▲ stellen Sie einen gewünschten Wert ein oder treffen eine andere Auswahl.
- ▶ Mit der Taste **MENU** kommen Sie ins vorige Menü zurück.
- ▶ Mit der Taste **EXIT** schließen Sie das Menü.

Bitte beachten Sie, dass sich das Menü automatisch schließt, wenn keine Taste gedrückt wird.

Folgende Hauptmenüs können Sie wählen

- Menü **KANAL**
- Menü **BILD**
- Menü **TON**
- Menü **ZEIT**
- Menü **SPERREN**
- Menü **OPTIONEN**



HINWEIS!

Aufgrund möglicher technischer Änderungen können die hier beschriebenen Menüs von denen auf Ihrem Bildschirm abweichen. Je nach gewählter Quelle, stehen nicht alle Menüs zur Verfügung.

9.1. Menü Kanal



Menüpunkt	Einstellung
AUTOMATISCHE SUCHE	Sollten Sie als Quelle DTV gewählt haben (DVB-T oder DVB-C), stehen folgende Einstellmöglichkeiten zur Verfügung:
LAND	Wählen Sie das gewünschte Land für den Sendersuchlauf.
EMP-FANGS-ART	Wählen Sie mit den Richtungstasten die Empfangsart: <ul style="list-style-type: none"> • ATV+DTV (Suche nach analogen und digitalen TV Kanälen); • ATV (Suche nach analogen TV Kanälen); • DTV (Suche nach digitalen TV Kanälen)
DIGITAL TYP	Wählen Sie mit den Richtungstasten die Anschlussart (DVB-T oder DVB-C).
SUCH-MODUS (nur im Modus DVB-C)	Suchmodus einstellen. Belassen Sie diese Einstellung auf NETZWERKSUCHE oder VOLL , wenn sie keine speziellen Einstellungen vornehmen wollen.
NETZWERK ID (nur im Modus DVB-C)	Netzwerk ID einstellen. Standardeinstellung ist AUTO .

FRE- QUENZ (nur im Mo- dus DVB-C)	Frequenz einstellen. Standardeinstellung ist AUTO . Nur aktiv, wenn im Suchmodus der Ein- trag NETZWERKSUCHE gewählt ist.
SYM- BOLRA- TE (nur im Mo- dus DVB-C)	Symbolrate einstellen.
LCN SENDER- SORTIE- RUNG	Logical Channel Numbering: Wählen Sie die Einstellung EIN , wenn die Sender anhand einer voreingestellten Senderliste sortiert werden soll (sofern vom Programmanbieter verfügbar)
Nachdem Sie alle Einstellungen vorgenommen haben, drücken Sie OK . Der Sendersuchlauf startet daraufhin	
Sollten Sie als Quelle SATELLIT gewählt haben, stehen folgende Einstellmöglichkeiten zur Verfügung:	
LAND	Wählen Sie das gewünschte Land für den Sendersuchlauf.
SATELLIT	Wählen Sie den Satellit aus, über den der Suchlauf gestartet werden soll.
SUCH- MODUS	Suchmodus einstellen. STANDARD: Ein Suchlauf für den gewählten Satelliten wird anhand der für diesen Satelliten gespeicherten Transponderliste durchgeführt. Dies benötigt etwas Zeit. NETZWERKSUCHE: Netzwerksuche aktivieren/deaktivieren. BLINDSUCHE: Eine vollständige Suche des gewählten Satelliten wird durchgeführt. Hierbei werden auch neue Transponder berücksichtigt, die nicht in der Transponderliste enthalten sind. Bei der Blindsuche werden zwei Suchdurchläufe durchgeführt. Im ersten werden die Transponder des Satelliten ermittelt, im zweiten die Sender gesucht. Die Blindsuche benötigt die meiste Zeit.

	SENDER TYP	Legen Sie fest, nach welchen Kanälen Sie Suchen wollen: FREI (freie Kanäle), VERSCHLÜSSELT (verschlüsselte Kanäle) oder FREI+VERSCHLÜSSELT (freie und verschlüsselte Kanäle).
	SERVICE TYP	Kanal Type wählen. DTV : Suche nach digitalen TV-Sendern. RADIO : Suche nach digitalen Radiosendern. ALLE : Suche nach digitalen TV- und Radiosendern.
	PRESET-LISTE LADEN	Die vorinstallierte Senderliste für den Satelliten Astra 19.2E wird geladen. Dieser Suchmodus benötigt die geringste Zeit. Wählen Sie JA aus, um die Senderliste zu laden. Wählen Sie NEIN , um den Sendersuchlauf zu starten.
	Nachdem Sie alle Einstellungen vorgenommen haben, drücken Sie OK . Der Sendersuchlauf startet daraufhin	
MANUELLE ANALOG SUCHE (nur im ATV- und DTV-Modus)	Hier können Sie eine manuelle Programmierung für einzelne analoge Sender durchführen.	
	AKTUELLER SENDER	Wählen Sie die Programmnummer, für die Sie die Suche durchführen wollen.
	FARBSYSTEM	PAL, SECAM, AUTO.
	TONSYSTEM	BG, I, DK, L. Für Deutschland ist das Ton-System BG eingestellt.
	FEINABSTIMMUNG	Führen Sie mit ◀ ▶ die Feinabstimmung durch
SUCHEN	Starten Sie mit ◀ ▶ den Sendersuchlauf	

MANUELLE DVB-T SUCHE (nur bei DVB-T)	Hier können Sie eine manuelle Programmierung für einzelne Sender im DVB-T Modus durchführen, wenn das eingespeiste Signal über Antenne kommt. Diese Option steht nur zur Verfügung, wenn zuvor DTV als Eingangsquelle gewählt wurde.	
	VHF / UHF	Wählen Sie den zu durchsuchenden Kanal. Drücken Sie OK , um den Suchlauf zu starten. Die Signalqualität wird anhand eines Balkens unterhalb dargestellt.
	DTV	Anzahl der gefundenen digitalen TV-Sender wird angezeigt.
	RADIO	Anzahl der gefundenen digitalen Radiosender wird angezeigt.
	DATEN	Anzahl der gefundenen Datenkanäle wird angezeigt.
MANUELLE DVB-C SUCHE (nur bei DVB-C)	Hier können Sie eine manuelle Programmierung für einzelne Sender im DVB-C Modus durchführen, wenn das eingespeiste Signal über Kabel kommt. Diese Option steht nur zur Verfügung, wenn zuvor DTV als Eingangsquelle gewählt wurde.	
	FREQUENZ	Suchfrequenz einstellen mit ◀ ▶ oder den Zifferntasten der Fernbedienung
	SR	Symbolrate einstellen.
	QAM TYPE	Modulation einstellen.
	DTV	Anzahl der gefundenen digitalen TV-Sender wird angezeigt.
	RADIO	Anzahl der gefundenen digitalen Radiosender wird angezeigt.
	DATEN	Anzahl der gefundenen Datenkanäle wird angezeigt.
PROGRAMME BEARBEITEN	Hier sehen Sie die aktuell gespeicherten Sender. Für jeden Sender können Sie die nachfolgenden Einstellungen vornehmen.	

	<p>LÖSCHEN</p> <p>Wählen Sie den Sender an, den Sie löschen möchten, und drücken Sie die rote Taste [PROGRAM]. Der markierte Sender wird daraufhin gelöscht.</p> <p>DVB-T/C: Ist die Funktion LCN SENDERSORTIERUNG eingeschaltet, werden die Programmnummern beim Senderlöschen mit gelöscht. Um dies zu vermeiden, schalten sie die Funktion unter AUTOMATISCHE SUCHE aus.</p>
	<p>ÄNDERN (nur bei ATV)</p> <p>Wählen Sie den Sender an, den Sie umbenennen möchten, und drücken Sie die grüne Taste [INTRO].</p> <p>Nun können Sie den ersten Buchstaben ändern: Über die Richtungstasten ▲ ▼ können Sie im Zeichensatz hoch und runter scrollen.</p> <p>Gehen Sie mit der Richtungstaste ▶ auf den nächsten Buchstaben usw.</p> <p>Am Ende drücken Sie noch einmal die grüne Taste [INTRO], um den Namen zu speichern.</p>
	<p>BEWEGEN</p> <p>Wählen Sie den Sender an und drücken Sie die gelbe Taste [REPEAT]. Verschieben Sie den Sender mit ▲ ▼ auf den gewünschten Platz und drücken Sie die gelbe Taste [REPEAT] ein weiteres Mal. Die anderen Sender werden entsprechend mit verschoben. Alternativ können Sie mit den Zifferntasten der Fernbedienung die Programmnummer eingeben, auf die der Sender verschoben werden soll. Drücken Sie im Anschluss die Taste OK. Daraufhin wird der Sender auf den gewünschten Programmplatz verschoben.</p>
	<p>SPRINGEN</p> <p>Wählen Sie den Sender an, den Sie beim Durchblättern der Sender über die Tasten P+/- überspringen möchten, und drücken Sie die blaue Taste [A - B].</p> <p>Der Sender kann weiterhin über die Zifferntasten ausgewählt werden.</p>
	<p>FAV</p> <p>Um einen Sender in eine Favoritenliste abzuspeichern, markieren Sie diesen und drücken die Taste FAV. Die Favoritenlisten rufen Sie über die Tasten der Fernbedienung auf.</p>

SIGNALINFORMATION	<p>Hier werden die Signalinformationen des eingestellten Senders angezeigt.</p> <p>Diese Option steht Ihnen nur im DTV Modus zur Verfügung.</p>
CI INFORMATIONEN (CI+)	<p>Wenn Sie kostenpflichtige Kanäle anschauen möchten, müssen Sie sich zuvor bei einem entsprechenden Anbieter anmelden. Nach der Anmeldung erhalten Sie von Ihrem Anbieter ein Conditional Access Module (CA-Modul) und eine spezielle Karte. Hinweise zu den Einstellungen finden Sie in der mit dem Modul gelieferten Dokumentation.</p> <p>Installieren Sie die CI-Komponenten auf folgende Weise in Ihrem Fernsehgerät:</p> <ul style="list-style-type: none">▶ Schalten Sie das Fernsehgerät aus und ziehen Sie den Netzstecker.▶ Setzen Sie zunächst das CI-Modul in den Steckplatz an der Seite des LCD-TVs ein. Anschließend stecken Sie die Karte ein. <p> HINWEIS! Beachten Sie, dass Sie das CI Modul nur einsetzen oder herausnehmen dürfen, wenn das Gerät vom Stromnetz getrennt ist.</p> <p> ACHTUNG! Beschädigungsgefahr! CI-Modul oder Fernsehgerät können beschädigt werden, falls Sie versuchen, das CI-Modul mit Gewalt einzuschieben.</p> <ul style="list-style-type: none">▶ Das CI-Modul muss richtig herum eingesetzt werden; falsch herum lässt es sich nicht einschieben.▶ Verbinden Sie das Fernsehgerät mit der Stromversorgung, schalten Sie es ein und warten Sie einen Moment, bis die Karte erkannt wird.▶ Bei manchen CAM-Modulen sind zusätzlich einige Einrichtungsschritte erforderlich, die Sie im Menü CI INFORMATIONEN ausführen können.

Menüpunkt	Einstellung		
SATELLIT KONFIGURATION (nur DVB-S)	SATELLIT	Wählen Sie den Satelliten aus, für den Sie die Einstellungen ändern oder den Suchlauf durchführen möchten.	
		BEARBEITEN Drücken Sie die grüne Taste, um den angewählten Satelliten zu bearbeiten.	
		SATELLITEN NAME	Mit Hilfe der eingeblendeten Tastatur können Sie den Namen des Satelliten ändern. Wählen Sie mit den Pfeiltasten die gewünschten Zeichen und bestätigen Sie diese mit der Taste OK . Speichern Sie den neuen Namen mit der blauen Taste.
		LÄNGEN-GRAD RICHTUNG	Mit den Richtungstasten ◀ ▶ wählen Sie die Orbit Position WEST oder EAST .
		LÄNGEN-GRAD WINKEL	Mit den Zahlentasten geben Sie die Gradzahl ein.
		BAND	Wählen Sie das gewünschte Frequenzband KU oder C .
		NEU Drücken Sie die gelbe Taste, um einen neuen Satelliten anzulegen. Die Einstellmöglichkeiten sind hier die selben, wie unter BEARBEITEN .	
		SUCHE Drücken Sie die blaue Taste, um Einstellungen für den Suchlauf vorzunehmen.	
LÖSCHEN Wählen Sie den zu löschenden Satelliten aus der Liste aus und drücken Sie die rote Taste. Bestätigen Sie die Abfrage mit JA .			

Menüpunkt	Einstellung	
	SUCHMO- DUS	<p>Suchmodus einstellen.</p> <p>STANDARD: Ein Suchlauf für den gewählten Satelliten wird anhand der für diesen Satelliten gespeicherten Transponderliste durchgeführt. Dies benötigt etwas Zeit.</p> <p>NETZWERKSUCHE: Netzwerksuche aktivieren/deaktivieren.</p> <p>BLINDSUCHE: Eine vollständige Suche des gewählten Satelliten wird durchgeführt. Hierbei werden auch neue Transponder berücksichtigt, die nicht in der Transponderliste enthalten sind. Bei der Blindsuche werden zwei Suchdurchläufe durchgeführt. Im ersten werden die Transponder des Satelliten ermittelt, im zweiten die Sender gesucht. Die Blindsuche benötigt die meiste Zeit..</p>
	SENDER TYP	<p>Legen Sie fest, nach welchen Kanälen Sie Suchen wollen: FREI (freie Kanäle), VERSCHLÜSSELT (verschlüsselte Kanäle) oder FREI+VERSCHLÜSSELT (freie und verschlüsselte Kanäle).</p>
	SERVICE TYP	<p>Kanal Type wählen.</p> <p>DTV: Suche nach digitalen TV-Sendern.</p> <p>RADIO: Suche nach digitalen Radiosendern.</p> <p>ALLE: Suche nach digitalen TV- und Radiosendern.</p>
<p>Drücken Sie die Taste OK, nachdem Sie alle Einstellungen vorgenommen haben. Der Suchlauf über den gewählten Satelliten wird nun gestartet.</p>		

DE

FR

IT

NL

Menüpunkt	Einstellung	
TRANS- PONDER	Wechseln Sie mit der Pfeiltaste EPG in die Spalte TRANSPONDER und wählen Sie mit den Pfeiltasten ▲ ▼ den Transponder aus, über den der Suchlauf gestartet werden soll. Drücken Sie nun die Taste OK , um den betreffenden Transponder mit einem roten Haken zu markieren.	
	NEU Drücken Sie die gelbe Taste, um einen neuen Transponder hinzuzufügen. Geben Sie die geforderten Werte ein und bestätigen mit OK bzw. drücken EXIT , um abzubrechen.	
	FRE- QUENZ	Geben Sie über die Zahlentasten die Frequenz ein.
	SR (KS/S)	Geben Sie über die Zahlentasten die Symbolrate ein.
	POLARI- TÄT	Wählen Sie mit ◀ ▶ die Polarisat- onsebene.
	LÖSCHEN Wählen Sie den zu löschenden Transponder wie oben beschrieben aus der Liste aus und drücken Sie die rote Taste. Bestätigen Sie die Abfrage mit JA .	
	BEARBEITEN Die Einstellmöglichkeiten entsprechen denen von NEU .	
	SUCHE Die Einstellmöglichkeiten entsprechen denen von SUCHE unter Satellit.	
LNB TYP	Geben Sie hier die Oszillatorfrequenz zu Ihrem LNB-Typ aus. Als Standard ist 09750/10600 ausgewählt.	
	Folgende UNICABLE SETTINGS können hier vorgenommen werden.	
	IF CHAN- NEL	Hier können Sie die IF Frequenz ein- stellen
	CENTRE FREQ	Hier können Sie die Center Frequenz einstellen
	SAT PO- SITION	Hier können Sie die Satellitenpositi- on einstellen

Menüpunkt	Einstellung	
	LNB VER-SORGUNG	Stellen Sie hier die LNB-Spannung ein.
	22KHZ	Stellen Sie hier ggf. den Tone ein, Standard ist AUTO .
	TONE-BURST	Wenn Ihre Satelliten-Anlage ein Tonburst benötigt, können Sie hier BURST A oder B einstellen.
	DISEQC 1.0/1.1	Wenn Sie eine Satelliten-Antenne mit mehreren LNBs bzw. einem DiSEqC-Schalter angeschlossen haben, stellen Sie das gewünschte LNB hier ein.
	MOTOR	Wenn Ihre Satelliten- Antenne eine Motorsteuerung hat, wählen Sie mit ◀ ▶ die gewünschte DiSEqC-Version aus. Drücken Sie OK , um die Antennenposition zu definieren.
Um die Suche zu starten drücken Sie die blaue Taste (SUCHE) und bestätigen Sie mit OK .		

DE
FR
IT
NL

9.2. Menü Bild



Menüpunkt	Einstellung
BILDEINSTELLUNG	Bildmodus wählen: STANDARD, DYNAMISCH, MILD, PERSÖNLICH . Diese Funktion entspricht der Taste P. MODE . Bei der Einstellung PERSÖNLICH können Sie KONTRAST, HELLIGKEIT, FARBE, FARBTON und SCHÄRFE selbst einstellen. Bei den anderen Einstellungen sind diese Parameter fest definiert.
KONTRAST	Kontrast verringern bzw. erhöhen (Skala 0 - 100).
HELLIGKEIT	Helligkeit verringern bzw. erhöhen (Skala 0 - 100).
FARBE	Farbe verringern bzw. erhöhen (Skala 0 - 100).
FARBTON	Farbton Einstellungen nur bei NTSC-Empfang verfügbar
SCHÄRFE	Schärfe verringern bzw. erhöhen (Skala 0 - 100).
FARBTEMPERATUR	Farbtemperatur wählen: KALT, NORMAL und WARM .
RAUSCH-UNTERDRÜCKUNG	Mit dieser Funktion können Sie das Bildrauschen verringern und die Bildqualität bei schwachem Signal verbessern. Wählen Sie zwischen AUS, NIEDRIG, MITTEL, HOCH und STANDARD .
HDMI MODE	AUTO : Automatische Anpassung des Bildformat an das Eingangssignal VIDEO : Format für die Wiedergabe von Videos (Overscan) PC : Format für die Wiedergabe von PC Signalen (1:1 Darstellung).

9.3. Menü Ton

DE

FR

IT

NL

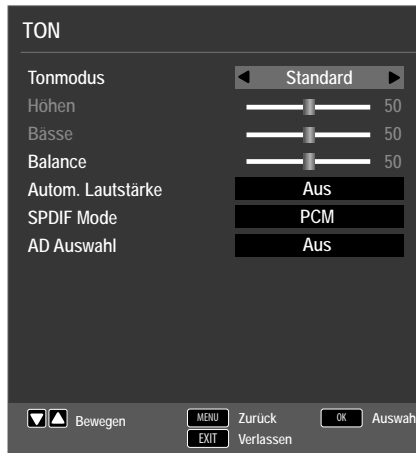

Menüpunkt	Einstellung
TONMODUS	Audiomodus wählen: STANDARD, MUSIK, FILM, SPORT, PERSÖNLICH . Diese Funktion entspricht der Taste S.MODE .
HÖHEN	Tiefe Frequenzen verringern bzw. erhöhen (Skala 0 - 100).
BÄSSE	Hohe Frequenzen verringern bzw. erhöhen (Skala 0 - 100).
BALANCE	Stellen Sie die Balance zwischen dem linken und rechten Lautsprecher ein.
AUTOM. LAUTSTÄRKE	Die Funktion AVL (Automatic Volume Limiting) gleicht die unterschiedlichen Lautstärken der verschiedenen Sendungen aus. Stellen Sie auf AUS , so hören Sie die Originallautstärken. Stellen Sie auf EIN , so hören Sie eine gleichmäßige Lautstärke.
SPDIF MODE	SPDIF Modus einstellen.
AD AUSWAHL	Erzählermodus aktivieren/deaktivieren, sowie Lautstärke einstellen. Verfügbar nur im DTV-Modus. Unterstützung abhängig von der Sendung.

9.4. Menü Zeit



Menüpunkt	Einstellung
UHR	Anzeige der Uhrzeit. Einstellung nicht möglich. Diese Option steht nur im DTV Modus zur Verfügung.
ZEITZONE	Hierüber können Sie die Zeitzone einstellen. Diese Option steht nur im DTV Modus zur Verfügung.
EINSCHLAF-TIMER	Wählen Sie eine Zeit, nach der sich das Gerät selbständig ausschaltet. Wählen Sie AUS , um die Funktion zu beenden.
AUTOM. ABSCHALTUNG	Stellen Sie hier die Zeit ein, wonach sich der LCD-TV automatisch ausschaltet, wenn keine Bedienung über das Bedienfeld oder der Fernbedienung innerhalb der vorgegeben Zeit stattgefunden hat. Dies ist eine Funktion die dem Umweltschutz dient.
OSD ZEIT	Hier können Sie die Zeit einstellen, nach der das OSD-Menü sich automatisch schließt.

9.5. Menü Sperren

DE

FR

IT

NL



Menüpunkt	Einstellung	
SYSTEM SPERREN	Hierüber schalten Sie die Einstellungen SENDER SPERREN, JUGENDSCHUTZ, TASTENSPERRE und HOTEL MODE frei. Geben Sie dafür das Passwort ein. Im Auslieferungszustand: 0000 .	
KENNWORT SETZEN	Es öffnet sich ein Feld zur Eingabe der Passwörter.	
	ALTES PASSWORT EINGEBEN	Geben Sie mit den Zifferntasten das bestehende Passwort ein. Im Auslieferungszustand: 0000 .
	NEUES PASSWORT EINGEBEN	Geben Sie ein neues vierstelliges Passwort ein.
	NEUES PASSWORT WIEDER-HOLEN	Geben Sie das neue Passwort noch mal ein. Das neue Passwort wird gespeichert
	 HINWEIS! Notieren Sie sich das neue Passwort. Es wird beim Wiederherstellen der Werkseinstellungen nicht zurückgesetzt. Sollten Sie das Passwort vergessen haben, benutzen Sie das Master-Passwort „ 4711 “.	
SENDER SPERREN	Legen Sie hier fest welche Sender gesperrt werden soll	

JUGENDSCHUTZ	Hier können Sie das Alter wählen. Diese Option steht nur im DTV Modus zur Verfügung.
TASTENSPERRE	Hierüber schalten Sie die Tastensperre für die Bedienelemente am LCD-TV ein oder aus. Der LCD-TV kann dann nur über die Fernbedienung bedient werden.
HOTEL MODE	Im Hotelmodus können sie verschiedene Einstellungen vornehmen, um die Nutzung und Bedienung des Gerätes zu begrenzen.

9.6. Menü Optionen



Menüpunkt	Einstellung
OSD-SPRACHE	Wählen Sie die Sprache des OSD-Menüs. Sie stellt sich unmittelbar um.
VIDEOTEXT ZEICHENSATZ	Wählen Sie hier den Videotext Zeichensatz: WEST, EAST, RUSSIAN, ARABISCH oder FARSI .
AUDIOSPRACHEN	Wird die aktuelle Sendung in mehreren Sprachen ausgestrahlt, so können Sie hier ihre bevorzugte Sprache einstellen. Diese wird entsprechend wiedergegeben. Sie können ihre Einstellungen für zwei Sprachen (ERSTE, ZWEITE) vornehmen.
UNTERTITEL-SPRACHE	Wird die aktuelle Sendung mit mehreren Untertitelsprachen ausgestrahlt, so können Sie hier ihre bevorzugte Sprache einstellen. Diese wird entsprechend wiedergegeben. Sie können ihre Einstellungen für zwei Sprachen (ERSTE, ZWEITE) vornehmen.

Menüpunkt	Einstellung
GEHÖRLOSEN-HILFE	Wenn der Sender spezielle Audiosignale für Hörgeschädigte überträgt, können Sie die Einstellung auf EIN stellen, um diese Signale zu empfangen. Diese Option steht nur im DTV Modus zur Verfügung.
BILDFORMAT	Stellen Sie hier das Bildformat ein. Diese Funktion entspricht der Taste SIZE
BLAUER BILDSCHIRM	Wenn das LCD-TV kein Signal empfängt, erscheint statt des „Schnee“ oder des schwarzen Bildes ein blauer Hintergrund.
ERSTINSTALLATION	Hier können Sie das Menü zur Erstinstallation aufrufen.
WERKSEINSTELLUNGEN	Hier können Sie das Gerät auf die Werkseinstellung zurücksetzen.
SOFTWARE UPDATE (USB)	Hier können Sie nach der neuesten Software für den Fernseher suchen und diese aktualisieren. Das Update dauert einige Minuten. Unterbrechen Sie den Update-Vorgang nicht, um irreparable Schäden am Gerät zu vermeiden.

9.6.1. Senderliste

Drücken Sie während des TV-Betriebs die Taste **OK**, um die **SENDERLISTE** aufzurufen. Folgende Optionen stehen Ihnen hier zur Verfügung:

Taste	Eintrag	Funktion
▲ ▼		Mit diesen Tasten können Sie sich abwärts/aufwärts in der Senderliste bewegen. Drücken Sie die Taste OK , um auf den aktuell gewählten Sender umzuschalten.
Gelbe Taste [REPEAT] (nur wenn ALLE Sender angezeigt werden)	FINDEN	Diese Option ermöglicht eine Sendersuche über ein Tastenfeld. Geben Sie den Namen des gesuchten Senders ein, indem Sie mit den Pfeiltasten die gewünschten Zeichen anwählen und jeweils mit der Taste OK bestätigen. Sobald Sie ein Zeichen eingeben, werden automatisch alle Sender angezeigt, die mit diesem Zeichen beginnen. Wählen Sie im Anschluss den Eintrag OK und bestätigen Sie mit der Taste OK . Das Gerät schaltet nun auf den ersten Sender der gefundenen Auswahl.

<p>Grüne Taste [INTRO] (nur wenn ALLE Sen- der ange- zeigt wer- den (nur bei Satellit ver- fügbar))</p>	<p>SORTIE- REN</p>	<p>Mit dieser Option können Sie die Sortierung der Senderliste festlegen: BY DEFAULT: Die Sender werden nach den Standard-Vorgaben sortiert. SORTIEREN NACH FREQUENZ: Die Sender werden nach der Frequenz sortiert. SORTIEREN NACH SERVICE...: Die Sender werden nach dem Namen sortiert. SORTIEREN NACH SATELLITEN...: Die Sender werden nach dem Satellitennamen sortiert. SORTIEREN NACH VERSCHL...: Verschlüsselte und freie Sender werden getrennt voneinander sortiert.</p>
<p>CH+ / CH-</p>	<p>SEITE AUF / AB</p>	<p>Mit diesen Tasten können Sie sich in 10er Schritten durch die einzelnen Seiten der Senderliste bewegen.</p>
<p>◀ ▶</p>	<p>WÄHLEN</p>	<p>Bei DTV und Satellit verfügbar</p> <ul style="list-style-type: none"> – ALLE: alle Sender werden aufgeführt; – DTV: nur die digitalen TV-Sender werden aufgeführt; – RADIO: nur die Radiosender werden aufgeführt. – DATEN: nur die Daten werden aufgeführt. – HD: nur die HD-Sender werden aufgeführt. – FREI: nur die frei verfügbaren Sender werden aufgeführt; – VERSCHLÜSSELTES PROGRAMM: nur die verschlüsselten Sender werden aufgeführt; – Satellitenanwahl: Es werden alle Sender aufgeführt, die vom gewählten Satelliten gesendet werden.

10. Media Player

Wenn Sie einen USB-Datenträger an den LCD-TV anschließen, können Sie Fotos, Musik, Videos oder Text wiedergeben. Welche Formate unterstützt werden, erfahren Sie in den Technischen Daten am Ende dieser Anleitung.

Hinweise zur USB Nutzung

- ▶ Unter Umständen sind bestimmte Arten von USB-Geräten (MP3-Player) mit diesem LCD-TV nicht kompatibel.
- ▶ Schließen Sie das USB-Gerät direkt an.
- ▶ Benutzen Sie kein separates Kabel, da Kompatibilitätsprobleme entstehen können.
- ▶ Ziehen Sie das USB-Gerät nicht ab, während eine Datei wiedergegeben wird.



ACHTUNG!

Beschädigungsgefahr!

Schnelles und mehrmaliges An- und Abstecken von USB-Geräten ist gefährlich und kann zu physische Schäden am USB-Gerät und besonders am LCD-TV führen.

- ▶ Sie sollten insbesondere nicht mehrmals schnell hintereinander das USB-Gerät ein- und wieder abstecken.

10.1. Zugriff auf den Media Player

- ▶ Schließen Sie den USB-Datenträger am seitlichen USB-Anschluss des Gerätes an.
- ▶ Drücken Sie die Taste **SOURCE/INPUT** (MD 31210 / MD 31211) (an der Fernbedienung oder am Gerät) und wählen Sie mit ▲ ▼ die Quelle **MEDIA**.
- ▶ Bestätigen Sie mit **OK**.
- ▶ Drücken Sie alternativ die Taste **MEDIA** an der Fernbedienung, um den Media Player zu öffnen.

10.2. Hauptmenü des Media Players

Nachdem Sie wie oben beschrieben über USB auf den Media Player zugegriffen haben, gelangen Sie in das Hauptmenü.



- ▶ Die nachstehenden Auswahlmöglichkeiten stehen Ihnen zur Verfügung:
 - **FOTO** - zur Wiedergabe von Fotodateien
 - **MUSIK** - zur Wiedergaben vom Musikdateien
 - **FILM** - zur Wiedergabe vom Videodateien
 - **TEXT** - zur Wiedergabe von Textdateien
- ▶ Wählen Sie mit ◀ ▶ das entsprechende Menü und bestätigen mit **OK**.
- ▶ Wählen Sie nun die Quelle, von dem Sie die Dateien abspielen möchten (z. B. USB-Stick oder eine Festplatte).

Im Menü der jeweiligen Medien **FOTO, MUSIK, FILM, TEXT** können Sie mit der roten Taste ein Objekt löschen.

Um den Media Player zu verlassen, drücken Sie die Taste **SOURCE/INPUT** (MD 31210 / MD 31211) (an der Fernbedienung oder am Gerät) und wählen Sie eine andere Quelle, oder drücken Sie **EXIT** um zur zuvor genutzten Quelle zurück zukehren.

10.3. Fotos anzeigen

Wenn Sie **FOTO** aus dem Hauptmenü wählen, werden die verfügbaren Bilddateien gefiltert und am Bildschirm dargestellt.

- ▶ Befinden sich mehrere Ordner auf dem Datenträger, wählen Sie mit ◀ ▶ ▲ ▼ zunächst den Ordner und öffnen Sie ihn mit **OK**.
- ▶ Wählen Sie mit ◀ ▶ ▲ ▼ das gewünschte Foto aus, um es anzuzeigen. Drücken Sie **OK**, um das Foto anzuzeigen.
- ▶ Mit der Taste **OK** können Sie weitere Optionen auswählen. Bestätigen Sie eine Option jeweils mit **OK**.
 - **PLAY/PAUSE**: Starten/Unterbrechen Sie die Diashow aller Fotos.
 - **VORHERIGES/NÄCHSTES**: Voriges/nächstes Bild anzeigen.
 - **STOP**: Wiedergabe der Diashow stoppen.
 - **WIEDERH. ALLE**: Stellen Sie eine Wiederholung der Diashow ein
 - **MUSIK**: Hintergrundmusik ein-/ausschalten
 - **PLAYLISTE**: Zeigt die Wiedergabeliste der Bilder an
 - **INFO.**: Zeigt Informationen zum angezeigten Bild an
 - **DREHEN** /: Dreht das gewählte Bild um 90 Grad gegen/im Uhrzeigersinn
 - **ZOOM IN/OUT**: Vergrößert/verkleinert das angezeigte Bild
 - **BEWEGEN**: Haben Sie zuvor mit der Zoom-Funktion die Darstellung vergrößert, können Sie mit den Richtungstasten ◀ ▶ ▲ ▼ die nicht sichtbaren Bereiche anwählen.
- ▶ Zur Wiedergabe der Dateien können Sie außerdem die Medientasten auf der Fernbedienung verwenden.
- ▶ Drücken Sie die Taste **EXIT**, um zum vorhergehenden Menü zurückzukehren

10.4. Musik wiedergeben

Wenn Sie **MUSIK** aus dem Hauptmenü wählen, werden die verfügbaren Musikdateien gefiltert und am Bildschirm dargestellt.

- ▶ Befinden sich mehrere Ordner auf dem Datenträger, wählen Sie mit ◀ ▶ ▲ ▼ zunächst den Ordner und öffnen Sie ihn mit **OK**.
- ▶ Wählen Sie mit ◀ ▶ ▲ ▼ das gewünschte Musikstück aus, um es wiederzugeben. Drücken Sie **OK**, um das Stück zu starten.
- ▶ Mit der Taste **OK** können Sie weitere Optionen auswählen. Bestätigen Sie eine Option jeweils mit **OK**.
 - **PLAY/PAUSE**: Starten/Unterbrechen Sie die Wiedergabe des Musikstücks
 - **FB/FF**: Schneller Rücklauf/Vorlauf
 - **VORHERIGES/NÄCHSTES**: Voriges/nächstes Musikstück wiedergeben
 - **STOP**: Wiedergabe des Musikstücks stoppen
 - **WIEDERH. ALLE**: Stellen Sie eine Wiederholung der Titel ein
 - **STUMM**: Stummschalten der Wiedergabe
 - **PLAYLISTE**: Zeigt die Wiedergabeliste der Musiktitel an
 - **INFO.**: Zeigt Informationen zum angezeigten Titel an
 - **GEHE ZU**: Titel zu einem bestimmten Zeitpunkt starten
- ▶ Zur Wiedergabe der Dateien können Sie außerdem die Medientasten auf der Fernbedienung verwenden.
- ▶ Drücken Sie die Taste **EXIT**, um zum vorhergehenden Menü zurückzukehren.

10.5. Videos wiedergeben

Wenn Sie **FILM** aus dem Hauptmenü wählen, werden die verfügbaren Videodateien gefiltert und am Bildschirm dargestellt.

- ▶ Befinden sich mehrere Ordner auf dem Datenträger, wählen Sie mit ◀ ▶ ▲ ▼ zunächst den Ordner und öffnen Sie ihn mit **OK**.
- ▶ Wählen Sie mit ◀ ▶ ▲ ▼ das gewünschte Video aus, um es wiederzugeben. Drücken Sie **OK**, um das Video zu starten.
- ▶ Mit der Taste **OK** können Sie weitere Optionen auswählen. Bestätigen Sie eine Option jeweils mit **OK**.
 - **PLAY/PAUSE**: Starten/Unterbrechen Sie die Wiedergabe des Videos.
 - **FB/FF**: Schneller Rücklauf/Vorlauf
 - **VORHERIGES/NÄCHSTES**: Voriges/nächstes Video anzeigen
 - **STOP**: Wiedergabe des Videos stoppen
 - **CHARSET**: Textformat für Untertitel einstellen
 - **WIEDERH. ALLE**: Stellen Sie eine Wiederholung der Videos ein.
 - **SETZE A**: Wiederholt ein Video innerhalb eines bestimmten Abschnittes
 - **PLAYLISTE**: Zeigt die Wiedergabeliste der Videos an
 - **INFO.**: Zeigt Informationen zur angezeigten Videodatei an
 - **ZEITLUPE**: Zeitlupendarstellung
 - **SCHRITT VOR**: Schrittweise Wiedergabe
 - **GEHE ZU**: Video zu einem bestimmten Zeitpunkt starten
 - **ZOOM IN/OUT**: Vergrößert/verkleinert das angezeigte Bild
 - **BILDFORMAT**: Bildformat ändern
 - **BEWEGEN**: Haben Sie zuvor mit der Zoom-Funktion die Darstellung vergrößert, können Sie mit den Richtungstasten ◀ ▶ ▲ ▼ die nicht sichtbaren Bereiche anwählen.
- ▶ Zur Wiedergabe der Dateien können Sie außerdem die Medientasten auf der Fernbedienung verwenden.
- ▶ Drücken Sie die Taste **EXIT**, um zum vorhergehenden Menü zurückzukehren.

10.6. Text wiedergeben

Wenn Sie **TEXT** aus dem Hauptmenü wählen, werden die verfügbaren Dateien gefiltert und am Bildschirm dargestellt.

- ▶ Befinden sich mehrere Ordner auf dem Datenträger, wählen Sie mit ◀ ▶ ▲ ▼ zunächst den Ordner und öffnen Sie ihn mit **OK**.
- ▶ Wählen Sie mit ◀ ▶ ▲ ▼ den gewünschten Text aus, um ihn darzustellen. Drücken Sie **OK**, um den Text darzustellen.
- ▶ Mit den Tasten ◀ ▶ können Sie im Dokument vor- und zurückblättern.
- ▶ Drücken Sie die Taste **EXIT**, um zum vorhergehenden Menü zurückzukehren.

11. EPG - Programmführer

Mit der Taste **EPG** öffnen Sie das „elektronische TV-Programm“.

In der Tabelle sehen Sie die aktuelle sowie die nächste Sendung für die verfügbaren Sender.

- ▶ Drücken Sie die Taste **EPG**, um den Programmführer zu öffnen.
- ▶ Wählen Sie mit ▲ ▼ einen Sender aus.
- ▶ Blättern Sie mit ▲ ▼ bzw. ◀ ▶ durch die Sendungen.



HINWEIS!

Die angezeigten Programminformationen werden von den Sendeanstalten erstellt. Falls keine Programminformation dargestellt wird, ist dies kein Fehler Ihres LCD-TV's.

Die folgende Tabelle zeigt die Optionen für den **PROGRAMMFÜHRER**:

Taste	Eintrag	Funktion
Grüne Taste [INTRO]	ERINNERN	Nimmt die ausgewählte Sendung in den Zeitplan auf. Sobald der programmierte Zeitpunkt erreicht wird, schaltet das Gerät automatisch auf die programmierte Sendung um. Eine Erinnerung der aktuellen Sendung ist nicht möglich. Wählen Sie hier zwischen einer einmaligen (A), einer täglichen (D) oder einer wöchentlichen (W) Erinnerung. Bei der Einstellung ☺ wird zum programmierten Zeitpunkt eine Erinnerung eingeblendet, ohne dass automatisch umgeschaltet wird.
Gelbe Taste [REPEAT]	LETZTER TAG	Das Programm des vorherigen Tages wird aufgerufen. Dies ist nur bis zum aktuellen Tag möglich. Das Programm der Vergangenheit wird nicht angezeigt.
Blaue Taste [A - B]	NÄCHSTER TAG	Das Programm des nächsten Tages wird aufgerufen.
▲ ▼ ◀ ▶	BEWEGEN	Mit den Richtungstasten bewegen Sie sich innerhalb des Programmführers.
INFO	DETAILS	Zeigt eine detaillierte Beschreibung der markierten Sendung (falls verfügbar). Drücken Sie die Taste noch einmal, um die Beschreibung auszublenden.
EXIT	VERLASSEN	Verlassen Sie den Programmführer.

12. Der DVD-Modus (optional)

Über den DVD-Modus wird der integrierte DVD-Player angesteuert.

12.1. Vom TV- zum DVD-Modus wechseln

- ▶ Mit der Taste **SOURCE/INPUT** (MD 31210 / MD 31211) (an der Fernbedienung oder am Gerät) rufen Sie die Auswahlliste der Quellen auf.
- ▶ Über die Richtungstasten **▼ ▲** gehen Sie zu **DVD**.
- ▶ Bestätigen Sie Ihre Wahl mit der Taste **OK**.
- ▶ Wenn Sie zum TV-Modus zurückkehren wollen, wiederholen Sie diesen Vorgang und wählen statt **DVD** die Option **ATV**, **DTV** oder **SATELLIT**, je nach eingespeistem Antennensignal.

12.2. DVD einlegen



HINWEIS!

Der integrierte DVD-Player unterstützt nur Medien mit einem Durchmesser von 12 cm. Stecken Sie keine Medien mit einem kleineren oder größeren Durchmesser in den DVD-Schacht, um eine Beschädigung zu vermeiden.

Die DVD muss mit der bedruckten Seite nach hinten (Rückseite des LCD-TVs) gerichtet sein.

Damit Sie eine DVD in den DVD-Schacht einlegen können, muss das LCD-TV in den DVD-Modus eingestellt werden.

- ▶ Legen Sie die DVD mit der bedruckten Seite nach hinten in den DVD-Schacht. Ist das Gerät auf den DVD-Modus eingestellt, wird die DVD automatisch erkannt und eingezogen. Auf dem Bildschirm erscheint die Anzeige **LADEN** gefolgt von **LESEN**. Im Normalfall wird die Wiedergabe automatisch gestartet.



HINWEIS!

In einigen Fällen kann es erforderlich sein, die Wiedergabe manuell zu starten. Drücken Sie dazu die Taste **▶ II**.

12.3. Tastenfunktionen

12.3.1. Spezielle Bildschirmmeldung



Wenn Sie eine Funktion wählen, die auf dem eingelegten Medium nicht realisiert oder die im aktuellen Modus nicht aufrufbar ist, erscheint das nebenstehend abgebildete Nicht-gültig-Zeichen auf dem Bildschirm. Das Zeichen verschwindet nach wenigen Sekunden.

12.3.2. Wiedergabe

- ▶ Drücken Sie die Taste ▶ II , um die Wiedergabe zu starten bzw. zu unterbrechen. Um die Wiedergabe fortzusetzen, drücken Sie die Taste ▶ II erneut.

12.3.3. Stopp

- ▶ Drücken Sie ■ einmal, um die Wiedergabe zu stoppen. In diesem Modus können Sie die Wiedergabe an derselben Stelle mit ▶ fortsetzen.
- ▶ Drücken Sie ■ ein weiteres Mal, um die DVD endgültig zu stoppen. Das Gerät befindet sich jetzt im Stopp-Modus.

12.3.4. Skip

- ▶ Drücken Sie während der Wiedergabe die Taste ◀◀ oder ▶▶, um zurück- oder vorzuspringen (bei DVDs: von Kapitel zu Kapitel; ansonsten: von Titel zu Titel).



HINWEIS!

Bitte beachten Sie, dass bei vielen DVDs die Titel/Kapitel vor Start des eigentlichen Films (Lizenzhinweise) nicht übersprungen werden können.

12.3.5. Schnelllauf

- ▶ Drücken Sie während der Wiedergabe die Taste ◀◀ oder ▶▶, um den Schnelllauf vorwärts oder rückwärts zu starten. Bei wiederholtem Drücken steigern Sie die Geschwindigkeit: 2x > 4x > 8x > 16x > 32x. Bei nochmaligem Tastendruck oder mit ▶ kehren Sie zur normalen Abspielgeschwindigkeit zurück.

12.3.6. GOTO (Direktsuche)

Mit der Taste **GOTO** können Sie ein Kapitel, einen Titel oder eine Zeit direkt ansteuern. Mit jedem Tastendruck verändern Sie die Auswahl. Die Wiedergabe beginnt an der gewählten Stelle.

- ▶ Sie können einen Titel auch direkt über die Zifferntasten eingeben, ohne vorher **GOTO** zu drücken. Die Wiedergabe beginnt direkt an der gewählten Stelle.

12.3.7. DVD

- ▶ **GOTO** einmal drücken: Geben Sie ein gewünschtes Kapitel innerhalb des Titels ein.
- ▶ **GOTO** zweimal drücken: Geben Sie die gewünschte Zeit innerhalb des Titels im Format H:MM:SS ein.
- ▶ **GOTO** dreimal drücken: Geben Sie die gewünschte Zeit innerhalb des Kapitels im Format H:MM:SS ein.

12.3.8. Audio-CD/VCD

- ▶ **GOTO** einmal drücken: **DISK-SUCHE** – Geben Sie die gewünschte Zeit auf der CD im Format MM:SS ein.
- ▶ **GOTO** zweimal drücken: **TRACKSUCHE** – Geben Sie die gewünschte Zeit innerhalb des Titels im Format MM:SS ein.
- ▶ **GOTO** dreimal drücken: **TRACKAUSWAHL** – Geben Sie die Nummer des gewünschten Tracks ein.
- ▶ Sie können die Nummer des Titels auch direkt, ohne die Taste **GOTO**, eingeben.

12.3.9. MP3/WMA

- ▶ **GOTO** einmal drücken: Geben Sie den gewünschten Titel ein (drei Stellen; ggf. „0“ oder „00“ voranstellen).
- ▶ Sie können die Nummer des Titels auch direkt, ohne die Taste **GOTO**, eingeben.
- ▶ **GOTO** zweimal drücken: Geben Sie die gewünschte Zeit innerhalb des Titels im Format MM:SS ein.

12.3.10. Xvid

- ▶ **GOTO** einmal drücken: Geben Sie den gewünschten Titel ein.
- ▶ **GOTO** zweimal drücken: Geben Sie die gewünschte Zeit innerhalb des Titels ein.

12.3.11. D.DISP (Zeitanzeige)

Mit der Taste **D.DISP** können Sie sich während der Wiedergabe durch wiederholtes Drücken nacheinander die abgelaufene und verbleibende Zeit anzeigen lassen. Mit jedem Tastendruck erhalten Sie eine entsprechende Bildschirmmeldung:

DVD: **ABSPIELZEIT: TITEL > RESTZEIT: TITEL > ABSPIELZEIT: KAPITEL > RESTZEIT: KAPITEL > ANZEIGE AUS**

CD/VCD/Xvid: **RESTZEIT: AKTUELLER TITEL > ABSPIELZEIT: AKTUELLER TITEL > ABSPIELZEIT: GESAMT > RESTZEIT: GESAMT**

MP3/WMA: Zeigt Wiedergabestatus und Lautstärkepegel an.

12.3.12. REPEAT (Wiederholung)

Drücken Sie während der Wiedergabe die gelbe Taste [**REPEAT**]. Auf dem Bildschirm erscheint das Wiederholungssymbol und, mit jedem Tastendruck, der zu wiederholende Abschnitt (der Eintrag verschwindet nach ein paar Sekunden):

DVD: **KAPITEL > TITEL > ALLE**

Audio-CD: **SPUR > ALLE**

MP3/WMA/VCD: **EINES WIEDERHOLEN > ORDNER WIEDERHOLEN > WIEDERGABE 1 ORDNER > WIEDERGABE 1 TITEL**

12.3.13. PROGRAM (Abspielreihenfolge)

Die Programmier-Funktion ermöglicht Ihnen, bis zu 20 Kapitel (DVD) oder Titel (Audio) in einer selbst-definierten Reihenfolge abzuspielen.

Bei MP3-Medien ist keine Programmierung möglich.

So programmieren Sie die Reihenfolge:

- ▶ Drücken Sie die rote Taste **PROGRAM**. Auf dem Bildschirm erscheint eine Tabelle mit Programmplätzen. Im Tabellenkopf steht die Anzahl der Titel.
- ▶ Geben Sie mit den Zifferntasten der Fernbedienung den gewünschten Titel (**TT**) für Programmplatz **01** ein. Einstelligen Ziffern stellen Sie bitte eine **0** voraus.
- ▶ Bei DVDs geben Sie jetzt ebenso das gewünschte Kapitel (**CH**) ein.

Der Cursor springt auf Programmplatz **02**.



Geben Sie nach Wunsch weitere Programmplätze genauso ein.

Liste starten

- ▶ Sobald der erste Programmplatz eingegeben ist, erscheint am unteren Menürand der Eintrag Starten.
- ▶ Bewegen Sie den Cursor mit den Pfeiltasten auf den Eintrag Start und drücken Sie **OK**. Die programmierte Liste startet. Mit der roten Taste **PROGRAM** können Sie die Liste wieder aufrufen.
- ▶ Drücken Sie während der Wiedergabe zweimal **■ STOP**, um die Liste zu löschen.

12.3.14. A-B (A-B Wiederholung)

Mit der A-B Wiederholung können Sie Anfang und Ende einer gewünschten Szene definieren und wiederholen:

- ▶ Drücken Sie die blaue Taste **A - B** zur Festlegung des Startpunktes A zur Wiederholung eines bestimmten Abschnitts. Auf dem Bildschirm wird „ **A**“ angezeigt
- ▶ Drücken Sie erneut die blaue Taste **A - B** zur Festlegung des Endpunktes B. Auf dem Bildschirm wird „ **AB**“ angezeigt. Der Abschnitt zwischen den Punkten A und B wird nun in einer Schleife wiederholt.
- ▶ Drücken Sie die **A - B**-Taste ein drittes Mal, um die AB-Wiederholungsfunktion ist deaktiviert.

12.3.15. LANG (Audio-Einstellung (Sprache))

- ▶ Drücken Sie **LANG** wiederholt, um eine andere auf der DVD vorhandene Audioeinstellung (z. B. 2-Kanal-Ton oder 5.1-Kanal-Ton) oder die gesprochene Sprache auszuwählen. Die Umstellung erfolgt unmittelbar und braucht nicht bestätigt zu werden.



HINWEIS!

Beachten Sie, dass diese Funktion auf einigen DVDs nicht realisiert ist.

12.3.16. DVD-Menüs aufrufen

Mit den Tasten **TITLE** und **D.MENU** rufen Sie die auf der DVD abgelegten Menüs auf.

In der Regel ruft die Taste **D.MENU** das Hauptmenü auf und die Taste **TITLE** das Titelm Menü. Mit den Pfeiltasten steuern Sie die Punkte in den DVD-Menüs an. Bestätigen Sie jede Auswahl mit **OK**.



HINWEIS!

Bitte beachten Sie, dass es von der DVD abhängt, welche Menüs bei welchem Aufruf erscheinen.

12.4. Navigieren auf MP3- und JPEG-Datenträgern

Auf MP3- und JPEG-Datenträgern können die Musik-Titel bzw. Bilder wie auf einem Datenmedium in Ordnern zusammengefasst sein.

- ▶ Legen Sie ein Wiedergabemedium mit MP3- oder JPEG-Daten ein. Auf dem Bildschirm erscheint ein Menü mit der obersten Ordnerstruktur. Sofern der Datenträger Ordner enthält, werden sie untereinander aufgeführt. Ein MP3-Titel wird mit einem MP3-Symbol angezeigt. Die Fläche des aktiven Ordners oder der aktiven Datei erscheint orange unterlegt. In der obersten Zeile steht die Gesamtzahl der Titel in dem Ordner.
- ▶ Gehen Sie mit den Pfeiltasten **▲ ▼** in einen der Ordner und bestätigen Sie mit **OK**. Ggf. öffnen sich weitere Unterordner. In diesem Fall können Sie mit der linken Pfeiltaste **◀** oder über den obersten Menüpunkt zum übergeordneten Menü zurückgehen.
- ▶ Um einen Titel zu hören bzw. ein Bild zu sehen, wählen Sie ihn/es aus und bestätigen Sie mit **▶ || (PLAY)** oder **OK**.

12.4.1. JPEG-Bilder

Bei JPEG-Bildern erhalten Sie auf der rechten Seite des Menüs eine Bildvorschau.

- ▶ Wählen Sie ein Bild aus und bestätigen Sie mit **OK**, um es sich groß anzeigen zu lassen. Alle Bilder des aktiven Ordners werden ab dem ausgewählten Bild nacheinander angezeigt („Dia-Show“).
- ▶ Wenn Sie während der Wiedergabe die Pfeiltasten ◀ ▶ drücken, drehen Sie das Bild.

Bitte beachten Sie, dass sehr große Bilder u. U. nicht dargestellt werden können.

12.5. SETUP-Menü im DVD-Betrieb

- ▶ Drücken Sie während des DVD-Betriebs die Taste **D.SETUP**. Auf dem Bildschirm erscheint die Hauptseite des SETUP-Menüs. Folgende Menüs sind im DVD-Betrieb aktiv:

ALLGEMEINE EINSTELLUNGEN
AUDIO EINSTELLUNGEN
DOLBY DIGITAL-EINSTELLUNGEN
BENUTZEREINSTELLUNGEN

12.5.1. Navigieren in den Menüs

- ▶ Wählen Sie mit ▲ ▼ zwischen den Menüs. Das aktive Menü ist orange unterlegt. Mit ◀ ▶ wählen Sie die Menüpunkte an und erhalten die Auswahlpunkte auf der rechten Seite. Die aktive Einstellung ist braun unterlegt.
- ▶ Um eine Einstellung zu ändern, gehen Sie mit ▶ auf die rechte Seite und wählen mit ◀ ▶ einen anderen Punkt. Bestätigen Sie mit **OK**.
- ▶ Mit ◀ kommen Sie zur übergeordneten Menü-Auswahl.
- ▶ Mit **D.SETUP** können Sie das Setup-Menü an jeder Stelle verlassen.

12.5.2. Menü: Allgemeine Einstellungen

TV-Anzeige

Stellen Sie hier das Gerät auf das Anzeige-Format des Fernsehgeräts ein.

4:3 PAN SCAN: Auswahl für Fernsehgeräte mit 4:3-Format. Das Pan ScanFormat stellt 16:9-Filmformate in voller Höhe dar, seitliche Bildanteile werden abgeschnitten.

4:3 LETTER BOX: Auswahl für Fernsehgeräte mit 4:3-Format. Das Letterbox-Format verkleinert das 16:9-Filmformat auf Bildschirmbreite.

16:9: Auswahl für Fernsehgeräte im 16:9-Format.

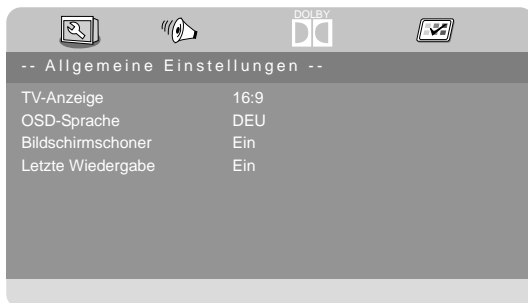

OSD-Sprache

Hier stellen Sie die Sprache des OSD („On-Screen-Display“) ein, das heißt die Sprache für die Menüs des Geräts.

Bei der Auswahl einer Sprache stellt sich das Menü unmittelbar um.

Bildschirmschoner

Wenn der Bildschirmschoner aktiviert ist, erscheint ein Bildschirmschoner, wenn 3 Minuten lang keine Taste gedrückt wird (nicht während der Wiedergabe).

Letzte Wiedergabe

Mit dieser Funktion merkt sich der DVD-Player die Stelle der zuletzt eingelegten DVD, an der sie gestoppt wurde. Wenn Sie die gleiche DVD erneut in das Gerät einlegen, wird die Wiedergabe von der letzten Position fortgesetzt. Die letzte Position auf der DVD bleibt auch erhalten, wenn Sie das Gerät ausschalten.

12.5.3. Menü: Audio Einstellungen

Wählen Sie den Menüpunkt **LAUTSPRECHEREINSTELLUNGEN** um den Tonmodus einzustellen.

Downmix

Falls Sie den analogen Ausgang benutzen, können Sie in diesem Menü hierfür Einstellungen vornehmen.

LT/RT: Wählen Sie diese Einstellung, wenn Sie einen Surround-Ton ausgeben wollen.

STEREO: Es wird ein Stereoton ausgegeben. Wählen Sie diese Einstellung, wenn der Klang nur über zwei Lautsprecher ausgegeben wird.



12.5.4. Menü: Dolby Digital-Einstellung

Dynamik

Das Dolby-Digital-Tonformat unterstützt eine Dynamik-Einstellung, mit der Sie den Lautstärke-Unterschied zwischen leisen und lauten Passagen in einer Skala von **AUS** bis **VOLL** in neun Schritten einstellen können.

AUS: Der Ton bleibt unverändert, d. h. laute Passagen und Bässe werden laut, leise Passagen leise wiedergegeben („Kino-Sound“).

Die Einstellung ist nur geeignet, wenn niemand gestört werden kann.



VOLL: Der Lautstärkeunterschied wird minimiert, d. h. laute Passagen werden reduziert, leise Passagen angehoben. Diese Einstellung ist z. B. nachts angebracht.

- ▶ Um die Einstellung zu ändern, gehen Sie mit ▶ in die Skala auf der rechten Seite und wählen mit ▼ oder ▲ den gewünschten Wert aus. Bestätigen Sie mit **OK**.

12.5.5. Menü: Benutzereinstellungen

TV-Typ

Wählen Sie hier den Farbstandard Ihres Fernsehgeräts:

PAL: in vielen europäischen Ländern übliches Farbformat.

MULTI: automatische Einstellung des Formates.

NTSC: in Nordamerika übliches Farbformat.

Audio

Hier wird die Standardsprachspur der DVD voreingestellt, sofern die DVD über mehrere Sprachspuren verfügt.

Untertitel

Hier können Sie die Standardsprache für die auf der DVD abgelegten Untertitel voreinstellen, sofern die DVD über Untertitel verfügt.

Disc Menü

Hier wählen Sie die Sprache der auf der DVD abgelegten Menüs aus, sofern auf der Disc vorhanden.

Altersstufen

Hier stellen Sie die Freigabeklasse für DVDs ein (Elternkontrolle).

Einige DVDs und CDs sind mit Verschlüsselungssignalen der von der Motion Picture Association etablierten Freigabeklassen kodiert. Die acht Freigabeklassen lauten:

1 KINDERSICHER: auch für kleine Kinder geeignet;

2 G: für alle Altersgruppen;

3 PG: empfohlen ab 6 mit elterlicher Aufsicht;

4 PG 13: empfohlen ab 12;

5 PGR: empfohlen ab 16 mit elterlicher Aufsicht;

6 R: nicht frei unter 16;

7 NC 17: nicht frei unter 18;

8 ERWACHSENE: nur für Erwachsene.

Wurde eine DVD z. B. mit der Freigabeklasse 7 (ab 18) oder 8 (**ERWACHSENE**) kodiert und Sie haben eine der Freigabeklassen 1 bis 6 eingestellt, so erfolgt eine Meldung und es muss das Passwort eingegeben werden. Es können auch nur Teile der DVD, das heißt bestimmte Filmszenen, mit einer Freigabeklasse oder verschiedenen Freigabeklassen kodiert sein.

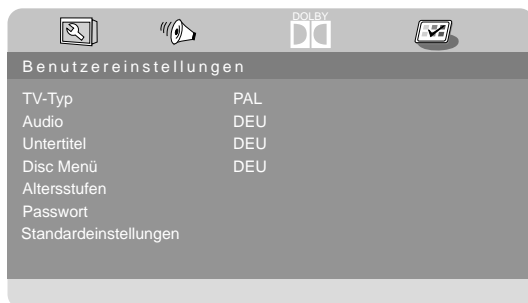

Passwort

Hier können Sie das Passwort für die Freischaltung und Änderung der Freigabeklasse ändern bzw. einrichten.

- ▶ Bestätigen Sie den Eintrag **ÄNDERN** mit **OK**.

ALTES PASSWORT: Geben Sie hier mit den Zifferntasten der Fernbedienung das bestehende Passwort ein. Es besteht aus genau vier Ziffern. Wurde noch kein Passwort eingerichtet, gilt das werkseitige Passwort **1234**. Wenn Sie das richtige Passwort eingegeben haben, wird das nächste Feld für die Eingabe aktiviert.

NEUES PASSWORT: Geben Sie hier mit den Zifferntasten der Fernbedienung eine vierstellige Zahl ein. Die Markierung springt auf das nächste Feld.

BESTÄTIGEN: Geben Sie die vierstellige Zahl noch einmal ein.

- ▶ Drücken Sie **OK**, um das neue Passwort zu bestätigen.

Sollten Sie das neue Passwort vergessen haben, geben Sie das Master-Passwort **8888** ein.

Standardeinstellungen

- ▶ Bestätigen Sie **ZURÜCKSETZEN** zweimal mit **OK**, um das Gerät auf die Werkseinstellungen zurückzusetzen.



HINWEIS!

Bitte beachten Sie, dass ein geändertes Passwort nicht zurückgesetzt wird!

13. Problembhebung

Fehler	Maßnahme
Es erscheint kein Bild und es ist kein Ton zu hören.	<ul style="list-style-type: none"> Überprüfen Sie, ob das Netzkabel richtig an der Steckdose angeschlossen ist. Überprüfen Sie, ob der Signalempfang auf TV eingestellt ist.
Es erscheint kein Bild von AV.	<ul style="list-style-type: none"> Überprüfen Sie, ob Kontrast und Helligkeit korrekt eingestellt sind. Überprüfen Sie, ob alle externen Geräte korrekt angeschlossen sind. Überprüfen Sie, ob die richtige AV-Quelle angewählt ist.
Es ist kein Ton zu hören.	<ul style="list-style-type: none"> Vergewissern Sie sich, dass die Lautstärke nicht auf Minimum steht. Vergewissern Sie sich, dass die Stummschaltung nicht aktiviert ist. Drücken Sie dazu die Taste oben links auf der Fernbedienung mit dem durchgestrichenen Lautsprechersymbol. Prüfen Sie, ob ein Kopfhörer angeschlossen ist. Haben Sie einen Sat-Receiver oder DVD-Player über einen Scartkabel am Fernseher angeschlossen, prüfen Sie, ob das Kabel fest in der Scartbuchse sitzt.
Es gibt kein Bild oder keinen Ton. Es sind aber Geräusche zu hören.	<ul style="list-style-type: none"> Der Empfang ist möglicherweise schlecht. Kontrollieren Sie, ob die Antenne angeschlossen ist.
Das Bild ist nicht deutlich.	<ul style="list-style-type: none"> Der Empfang ist möglicherweise schlecht. Kontrollieren Sie, ob die Antenne angeschlossen ist.
Das Bild ist zu hell oder zu dunkel.	<ul style="list-style-type: none"> Überprüfen Sie die Einstellungen von Kontrast und Helligkeit.
Das Bild ist nicht scharf.	<ul style="list-style-type: none"> Der Empfang ist möglicherweise schlecht. Kontrollieren Sie, ob die Antenne angeschlossen ist. Überprüfen Sie die Einstellungen der Schärfe und Rauschreduktion im Menü BILD.
Es erscheint ein Doppel- oder Dreifachbild.	<ul style="list-style-type: none"> Kontrollieren Sie, ob die Antenne richtig ausgerichtet ist. Es gibt möglicherweise von Bergen oder Gebäuden reflektierte Wellen.
Das Bild ist gepunktet.	<ul style="list-style-type: none"> Es liegen möglicherweise Interferenzen von Autos, Zügen, Leitungen, Neonleuchten, etc. vor. Es besteht möglicherweise eine Interferenz zwischen dem Antennen- und Stromkabel. Legen Sie die Kabel weiter auseinander.

Fehler	Maßnahme
Es erscheinen Streifen am Bildschirm oder die Farben verblasen.	<ul style="list-style-type: none"> • Liegt eine Interferenz von einem anderen Gerät vor? • Übertragungsantennen von Radiostationen oder Antennen von Funkamateuren und tragbare Telefone können auch Interferenzen verursachen. • Betreiben Sie das Gerät so weit weg wie möglich von dem Gerät, das die Interferenz möglicherweise verursacht.
Die Bedienknöpfe am Gerät funktionieren nicht	<ul style="list-style-type: none"> • Eventuell ist die Kindersicherung aktiviert.
Die Fernbedienung funktioniert nicht.	<ul style="list-style-type: none"> • Überprüfen Sie, ob die Batterien in der Fernbedienung geladen und richtig eingelegt sind. • Vergewissern Sie sich, dass das Sensorfenster nicht starker Lichteinstrahlung ausgesetzt ist.
TV-Gerät schaltet sich aus	<ul style="list-style-type: none"> • Prüfen Sie, ob unter ZEIT die automatische TV Abschaltung aktiviert ist.
Die Disk läuft nicht an, obwohl ▶ (PLAY) gedrückt ist, oder stoppt sofort wieder. (optional)	<ul style="list-style-type: none"> • Ist die Disk mit der beschrifteten Seite nach hinten eingelegt? • Prüfen Sie, ob die Disk beschädigt ist, indem Sie eine andere Disk einlegen. Falls die Disk verschmutzt ist, wischen Sie sie mit einem weichen, trockenen Tuch von der Mitte zum Rand vorsichtig ab. • DVD: Hat die DVD den richtigen Regionalcode (2)? • Es hat sich Kondenswasser gebildet; geben Sie dem Gerät ein bis zwei Stunden Zeit zum Trocknen.

13.1. Benötigen Sie weitere Unterstützung?

Wenn die Vorschläge in den vorangegangenen Abschnitten Ihr Problem nicht beheben haben, nehmen Sie bitte Kontakt mit uns auf. Sie würden uns sehr helfen, wenn Sie uns folgende Informationen zur Verfügung stellen:

- Welche externen Geräte sind angeschlossen?
- Welche Meldungen erscheinen auf dem Bildschirm?
- Bei welchem Bedienungsschritt ist das Problem aufgetreten?
- Falls Sie einen PC an das Gerät angeschlossen haben:
 - Wie sieht Ihre Rechnerkonfiguration aus?
 - Welche Software haben Sie beim Auftreten des Fehlers verwendet?
- Welche Schritte haben Sie zur Lösung des Problems bereits unternommen?
- Wenn Sie bereits eine Kundennummer erhalten haben, teilen Sie uns diese mit.

13.2. Pixelfehler bei LCD-TVs

Trotz modernster Fertigung kann es auf Grund der hochkomplexen Technik in seltenen Fällen zu Ausfällen von einzelnen oder mehreren Leuchtpunkten kommen.

Bei Aktiv Matrix TFTs mit einer Auflösung von **1366 x 768 Pixel** (MD 21444-5 / MD 21462-3 / 31210-1) / **1920 x 1080 Pixel** (MD 31212-3), welche sich aus je drei Sub-Pixel (Rot, Grün, Blau) zusammensetzen, kommen insgesamt **ca. 3,1 Mio.** (MD 21444-5 / MD 21462-3 / 31210-1) / **6,2 Mio.** (MD 31212-3) Ansteuerelemente zum Einsatz.

Aufgrund dieser sehr hohen Anzahl von Transistoren und des damit verbundenen äußerst komplexen Fertigungsprozesses kann es vereinzelt zu einem Ausfall oder zur fälschlichen Ansteuerung von Pixel bzw. einzelnen Sub-Pixel kommen.

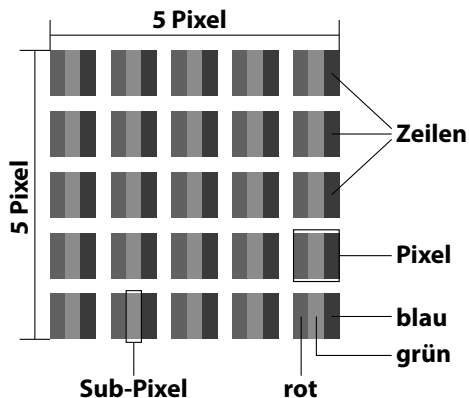

Pixelfehlerklasse	Fehlertyp 1 ständig leuchtender Pixel	Fehlertyp 2 ständig schwarzer Pixel	Fehlertyp 3 defekter Subpixel	
			leuchtend	schwarz
0	0	0	0	0
I	1	1	2 1 0	1 3 5
II	2	2	5 5-n* 0	0 2xn* 10
III	5	15	50 50-n* 0	0 2xn* 100
IV	50	150	500 500-n* 0	0 2xn* 1000

n*=1,5

Die erlaubte Anzahl von Fehlern der o. g. Typen in jeder Fehlerklasse bezieht sich auf eine Million Pixel und muss entsprechend der physikalischen Auflösung der Displays umgerechnet werden.

Ihr Gerät entspricht der europäischen Norm ISO 9241-307 Klasse II (Pixelfehlerklasse).

13.3. Reinigung

Die Lebensdauer des LCD-TVs können Sie durch folgende Maßnahmen verlängern:



WARNUNG!
Stromschlaggefahr!

Bei geöffnetem Gehäuse besteht Lebensgefahr durch elektrischen Schlag!

▶ Öffnen Sie nicht das Gehäuse des Geräts. Es enthält keine zu wartenden Teile.

- Auf der Hochglanzpolierung befinden sich Schutzfolien, um das Fernsehgerät vor Kratzern zu schützen. Ziehen Sie die Folien ab, nachdem Sie das TV- Gerät korrekt aufgestellt haben.
- Falls die Hochglanzpolierung schmutzig wird, wischen Sie zunächst den Staub ab. Wischen Sie dann sanft mit einem Reinigungstuch nach. Wenn Sie nicht erst den Staub abwischen, oder Sie die Hochglanzpolierung zu stark abwischen, könnte die Hochglanzpolierung zerkratzt werden.
- Verwenden Sie keine Lösungsmittel, ätzende oder gasförmige Reinigungsmittel.
- Reinigen Sie den Bildschirm mit einem weichen, fusselfreien Tuch.
- Achten Sie darauf, dass keine Wassertröpfchen auf dem LCD-TV zurückbleiben. Wasser kann dauerhafte Verfärbungen verursachen.
- Um Schäden am Gerät zu vermeiden, darf keinesfalls Wasser ins Geräteinnere gelangen.
- Setzen Sie den Bildschirm weder grellem Sonnenlicht noch ultravioletter Strahlung aus.
- Bitte bewahren Sie das Verpackungsmaterial gut auf und benutzen Sie ausschließlich dieses, um den LCD-TV zu transportieren.



WARNUNG!
Stromschlaggefahr!

Bei Berührung von in dem Gerät befindlichen Teilen besteht Stromschlaggefahr.

▶ Ziehen Sie vor dem Reinigen immer den Netzstecker und alle Verbindungskabel!

14. Entsorgung



Verpackung

Ihr Gerät befindet sich zum Schutz vor Transportschäden in einer Verpackung. Verpackungen sind aus Materialien hergestellt, die umweltschonend entsorgt und einem fachgerechten Recycling zugeführt werden können.



Gerät

Altgeräte dürfen nicht im normalen Hausmüll entsorgt werden. Entsprechend Richtlinie 2012/19/EU ist das Gerät am Ende seiner Lebensdauer einer geordneten Entsorgung zuzuführen. Dabei werden im Gerät enthaltene Wertstoffe der Wiederverwertung zugeführt und die Belastung der Umwelt vermieden. Geben Sie das Altgerät an einer Sammelstelle für Elektroschrott oder einem Wertstoffhof ab. Wenden Sie sich für nähere Auskünfte an Ihr örtliches Entsorgungsunternehmen oder Ihre kommunale Verwaltung.



Batterien

Verbrauchte Batterien gehören nicht in den Hausmüll! Sie müssen bei einer Sammelstelle für Altbatterien abgegeben werden.

15. Technische Daten

LCD-TV P15236 (MD 21444) P12311 (MD 21445)		MEDION®
Gerätebezeichnung	P15236 (MD 21444) / P12311 (MD 21445)	
Bildschirmgröße	69,9 cm (27,5") LCD; 16:9-Display	
Leistungsaufnahme:	max. 40 Watt	
Leistungsaufnahme Standby	< 0,50 W	
Ausgangsleistung Lautsprecher	2 x 8 W RMS	
Physikalische Auflösung	1366 x 768	
TV-System	Pal B/G, D/K, I; Secam L,L´	
Programmplätze	199 (ATV), 6.000 (DTV)	

LCD-TV P15462 (MD21462) P12463 (MD21463)		MEDION®
Gerätebezeichnung	P15462 (MD21462) / P12463 (MD21463)	
Bildschirmgröße	69,9 cm (27,5") LCD; 16:9-Display	
Leistungsaufnahme:	max. 40 Watt	
Leistungsaufnahme Standby	< 0,50 W	
Ausgangsleistung Lautsprecher	2 x 8 W RMS	
Physikalische Auflösung	1366 x 768	
TV-System	Pal B/G, D/K, I; Secam L,L´	
Programmplätze	199 (ATV), 6.000 (DTV)	

LCD-TV P15237 (MD 31210) P12312 (MD 31211)		MEDION®
Gerätebezeichnung	P15237 (MD 31210) / P12312 (MD 31211)	
Bildschirmgröße	80 cm (31,5") LCD; 16:9-Display	
Leistungsaufnahme:	max. 50 Watt	
Leistungsaufnahme Standby	< 0,50 W	
Ausgangsleistung Lautsprecher	2 x 8 W RMS	
Physikalische Auflösung	1366 x 768	
TV-System	Pal B/G, D/K, I; Secam L,L´	
Programmplätze	199 (ATV), 6.000 (DTV)	

LCD-TV P16108 (MD 31212) P12314 (MD 31213)		MEDION®
Gerätebezeichnung	P16108 (MD 31212) / P12314 (MD 31213)	
Bildschirmgröße	101,6 cm (40") LCD; 16:9-Display	
Leistungsaufnahme:	max. 70 Watt	
Leistungsaufnahme Standby	< 0,50 W	
Ausgangsleistung Lautsprecher	2 x 8 W RMS	
Physikalische Auflösung	1920 x 1080	
TV-System	Pal B/G, D/K, I; Secam L,L´	
Programmplätze	199 (ATV), 6.000 (DTV)	

Kanäle

	VHF (Band I/III)
	UHF (BAND U)
	HYPERBAND
	KABEL-TV (S1-S20) / (S21-S41)
	DVB-T / DVB-T2 HD (H.265)
	DVB-C
	DVB-S2

Anschlüsse

	Antennenanschluss (analog TV, DVB-T oder DVB-C)
	Satellitenanschluss
	1 x USB Anschluss
	Common Interface (CI+) Slot
	Video
	3 x HDMI In mit HDCP-Entschlüsselung
	1 x SCART
	1 x VGA (15 Pin D-Sub)
	AV In (Adapter 3,5 mm Klinke auf Cinch)
	YPbPr In (YUV) (Adapter 3,5 mm Klinke auf Cinch)
	Audio
	Stereo Audio In für AV, YPbPr (YUV) (Adapter 3,5 mm Klinke auf Cinch)
	PC Audio In (3,5 mm Klinke)
	Kopfhörerausgang (3,5 mm Klinke)
	Digital Audio Out (SPDIF) (koaxial)

Laufwerke / Speichermedien

Laufwerke	USB, Common Interface, Disk (optional)
Unterstützte Formate über USB ²	Foto: BMP, JPG, JPEG, PNG
	Musik: MP3, FLAC, OGG
	Film: AVI, MKV, MP4, MPEG 1/2/4, MOV, TS, VOB, Xvid, 3GP
	Text: TXT
Kapazitätsgrößen	USB max. 1 TB
Unterstützte Formate über DVD ² (optional)	Foto: JPG
	Musik: MP3, WMA
	Film: MPEG 1/2/4, Xvid, AVI
	Text: TXT
Kompatible Diskformate (optional)	CD, HDCD, DVD Video, DVD+R/RW, DVD-R/RW, CD-R/RW, Audio-CD
Laserleistung DVD-Spieler (optional)	Laser Klasse 1



HINWEIS!

Es gibt heute viele, zum Teil nicht standardisierte CD-Aufnahmeverfahren und Kopierschutzverfahren, sowie unterschiedliche CD-R- und CD-RW-Rohlinge. Darum kann es in Einzelfällen zu Einlesefehlern oder -verzögerungen kommen. Dies ist kein Defekt des Geräts. (optional)

Fernbedienung

Übertragungsart	Infrarot
LED-Klasse	1
Batterientyp	2 x 1,5V AAA

Umgebungstemperaturen

Zulässige Umgebungstemperatur	+5 °C - +35 °C
Zulässige relative Luftfeuchtigkeit	20 % - 85 %

Abmessungen / Gewichte P15236 (MD 21444) / P12311 (MD 21445)

Abmessungen ohne Füße (B x H x T)	ca. 644 x 395 x 85 mm
Abmessungen mit Füßen (B x H x T)	ca. 644 x 438 x 181 mm
Gewicht ohne Füße	ca. 3,6 kg / 3,9 kg
Gewicht mit Füßen	ca. 3,7 kg / 4,0 kg
Wandmontage	Vesa Standard, Lochabstand 200 x 100 mm ³

² Aufgrund der Vielzahl unterschiedlicher Codecs, kann die Wiedergabe aller Formate nicht gewährleistet werden.

Abmessungen / Gewichte P15462 (MD21462) / P12463 (MD21463)	
Abmessungen ohne FüÙe (B x H x T)	ca. 644 x 393 x 86 mm
Abmessungen mit FüÙen (B x H x T)	ca. 644 x 442 x 160 mm
Gewicht ohne FüÙe	ca. 3,5 kg / 3,9 kg
Gewicht mit FüÙen	ca. 4,2 kg / 4,6 kg
Wandmontage	Vesa Standard, Lochabstand 200 x 100 mm ³

Abmessungen / Gewichte P15237 (MD 31210) / P12312 (MD 31211)	
Abmessungen ohne FüÙe (B x H x T)	ca. 731 x 431 x 95 mm
Abmessungen mit FüÙen (B x H x T)	ca. 731 x 469 x 200 mm
Gewicht ohne FüÙe	ca. 4,3 kg / 4,8 kg
Gewicht mit FüÙen	ca. 4,4 kg / 4,9 kg
Wandmontage	Vesa Standard, Lochabstand 100 x 100 mm ³

Abmessungen / Gewichte P16108 (MD 31212) / P12314 (MD 31213)	
Abmessungen ohne FüÙe (B x H x T)	ca. 914 x 545 x 95 mm
Abmessungen mit FüÙen (B x H x T)	ca. 914 x 583 x 257 mm
Gewicht ohne FüÙe	ca. 6,7 kg / 7,4 kg
Gewicht mit FüÙen	ca. 6,9 kg / 7,6 kg
Wandmontage	Vesa Standard, Lochabstand 200 x 200 mm ³



³ Wandhalterung nicht im Lieferumfang enthalten. Achten Sie bei der Montage darauf, dass Schrauben der Größe M4 verwendet werden. Die Länge der Schraube ergibt sich aus der Dicke der Wandhalterung zuzüglich 8 mm.

16. Impressum

Copyright © 2017

Stand: 25. Juli 2017

Alle Rechte vorbehalten.

Diese Bedienungsanleitung ist urheberrechtlich geschützt.

Vervielfältigung in mechanischer, elektronischer und jeder anderen Form ohne die schriftliche Genehmigung des Herstellers ist verboten.





Das Copyright liegt bei der Firma:

Medion AG
Am Zehnthof 77
45307 Essen
Deutschland

Technische und optische Änderungen sowie Druckfehler vorbehalten.

Die Bedienungsanleitung kann über die Service Hotline nachbestellt werden und steht über das Serviceportal zum Download zur Verfügung.

Sie können auch den unten stehenden QR Code scannen und die Anleitung über das Serviceportal auf Ihr mobiles Endgerät laden.

	URL	QR Code
DE	www.medion.com/de/service/start/	
AT	www.medion.com/at/service/start/	
BE	www.medion.com/be/de/service/start/	
CH	www.medion.com/ch/de/service/start/	
LUX	www.medion.com/lu/de/	

DE

FR

IT

NL

17. Produktdatenblatt

Markenzeichen		MEDION®						
MSN-Nr.	30023395	30023396	30023443	30023444	30023431	30023432	30023433	30023434
Modell-Nr. (MD)	21444	21445	21462	21463	31210	31211	31212	31213
Energieeffizienzklasse	A	A	A	A	A	A	A	A
Sichtbare Bildschirmgröße (diagonal, ca.) (cm/Zoll)	69,9 cm (27,5")	69,9 cm (27,5")	69,9 cm (27,5")	69,9 cm (27,5")	80 cm (31,5")	80 cm (31,5")	101,6 cm (40")	101,6 cm (40")
Durchschnittlicher Stromverbrauch im eingeschaltetem Zustand (Watt)	31	31	31	31	39	39	58	58
Jährlicher Energieverbrauch (kWh/Jahr)	45	45	45	45	57	57	85	85
Standby-Stromverbrauch (Watt)	0,33	0,33	0,33	0,33	0,33	0,33	0,35	0,36
Stromverbrauch im ausgeschaltetem Zustand (Watt)	---	---	---	---	---	---	---	---
Display-Auflösung (px)	1366 x 768	1366 x 768	1366 x 768	1366 x 768	1366 x 768	1366 x 768	1920 x 1080	1920 x 1080

18. Index

A		
A-B Wiederholung.....	59	
Anschließen.....	12	
Antenne.....	23	
Stromversorgung.....	23	
Antenne.....	22	
Aufstellort.....	9	
Aufstellungsort.....	9, 14	
B		
Batterien.....	13, 22, 69	
Bedienung.....	28	
Betriebssicherheit.....	7	
Bildeinstellungen.....	28	
C		
Common Interface.....	23	
D		
DVD-Modus.....	56	
E		
Erstinstallation.....	24, 49	
F		
Farbtasten.....	31	
Favoritenliste.....	29	
Fehler.....	65	
Fernbedienung.....	17	
G		
Geräteübersicht.....	15	
Rückseite.....	16	
Vorderseite.....	15	
I		
Inbetriebnahme.....	20	
Infos anzeigen.....	29	
L		
Lieferumfang.....	6	
M		
Media Player.....	51	
Menü		
Bild.....	44	
Kanal.....	34	
Optionen.....	48	
Sperren.....		47
Ton.....		45
Zeit.....		46
Montage.....		21
P		
Pixelfehler.....		67
Problembehebung.....		65
Programmauswahl.....		28
Programmführer.....		55
Q		
Quelle wählen.....		30
R		
Reinigung.....		68
Reparatur.....		10
S		
Satellit.....		25
Satellitensystem		
Satellit.....	40	
Transponder.....	42	
Satellit Konfiguration.....		26
Senderliste.....		49
Sicherheitshinweise.....		7
Anschließen.....	12	
Aufstellungsort.....	9	
Betriebssicherheit.....	7	
Stromversorgung.....	12	
Stallit Konfiguration.....		40
Störung.....		65
Stromversorgung.....		12
Stromversorgung anschließen.....	23	
T		
Technische Daten.....		70
Toneinstellungen.....		28
U		
Umgebungstemperatur.....		11
USB.....		51

DE

FR

IT

NL

MEDION®