

MEDION®

Bedienungsanleitung
Mode d'emploi



80 cm/31,5" LCD-LED-Backlight TV

MEDION® LIFE® P15150 (MD 30782)

Inhaltsverzeichnis

1. Hinweise zu dieser Anleitung	3
1.1. In dieser Anleitung verwendete Symbole und Signalwörter	3
1.2. Bestimmungsgemäßer Gebrauch	3
1.3. HD ready	4
1.4. Lieferumfang	4
2. Sicherheitshinweise	5
2.1. Betriebssicherheit	5
2.2. Aufstellungsort	5
2.3. Reparatur	6
2.4. Umgebungstemperatur	6
2.5. Sicherheit beim Anschließen	7
2.6. Umgang mit Batterien	7
2.7. Hinweise zur Konformität	8
3. Geräteübersicht	9
3.1. Vorderseite	9
3.2. Rückseite und rechte Seite	10
3.3. Fernbedienung	11
4. Inbetriebnahme	13
4.1. Auspacken	13
4.2. Montage	13
4.3. Batterien in die Fernbedienung einlegen	13
4.4. Antenne anschließen	14
4.5. Stromversorgung anschließen	14
4.6. LCD-TV ein- und ausschalten	14
4.7. Sendersuche nach dem ersten Einschalten	15
5. Bedienung	17
5.1. Programmauswahl	17
5.2. Toneinstellungen	17
5.3. Bildeinstellungen	17
5.4. Infos anzeigen lassen	18
5.5. Favoritenlisten öffnen	18
5.6. Quelle wählen	18
6. Videotext	19
6.1. Die Bedienung des Videotexts	19
7. Geräte anschließen	20
7.1. Kopfhörer anschließen	20
7.2. Digitaler Verstärker über koaxialen Anschluss	20
7.3. DVD/Blu-Ray Player anschließen	20
7.4. Videorekorder anschließen	21
7.5. DVD-Rekorder anschließen	21
7.6. Receiver (SAT, DVB-T, Decoder etc.) anschließen	21
7.7. DVD-/Videorekorder und SAT-Receiver anschließen	22
7.8. Camcorder anschließen	22
7.9. Gerät mit HDMI- oder DVI-Ausgang	22
7.10. PC anschließen	22
7.11. Netzwerk anschließen	23
8. Über das OSD-Menü	23
8.1. Im Menü navigieren	23
8.2. Menüsystem im Detail	24
9. EPG - Programm-Guide	41
10. Medienportal	42
10.1. Mediathek	42
11. HbbTV-System	43
12. Internet	43
13. MEDION® Life Remote App	44
14. Problembehebung	45
14.1. Benötigen Sie weitere Unterstützung?	46
14.2. Pixelfehler bei LCD-TVs	46
14.3. Reinigung	47
15. Entsorgung	47

16. Technische Daten/Produktdatenblatt 48
17. Impressum 51
18. Index..... 52

1. Hinweise zu dieser Anleitung



Lesen Sie unbedingt diese Anleitung aufmerksam durch und befolgen Sie alle aufgeführten Hinweise. So gewährleisten Sie einen zuverlässigen Betrieb und eine lange Lebenserwartung Ihres LCD-TVs. Halten Sie diese Anleitung stets griffbereit in der Nähe Ihres LCD-TVs. Bewahren Sie die Bedienungsanleitung gut auf, um sie bei einer Veräußerung des LCD-TVs dem neuen Besitzer weitergeben zu können.

1.1. In dieser Anleitung verwendete Symbole und Signalwörter

	<p>GEFAHR! Warnung vor unmittelbarer Lebensgefahr!</p> <p>WARNUNG! Warnung vor möglicher Lebensgefahr und/oder schweren irreversiblen Verletzungen!</p> <p>VORSICHT! Warnung vor möglichen mittleren und oder leichten Verletzungen!</p>
	<p>ACHTUNG! Hinweise beachten, um Sachschäden zu vermeiden!</p>
	<p>HINWEIS! Weiterführende Informationen für den Gebrauch des Gerätes!</p>
	<p>HINWEIS! Hinweise in der Bedienungsanleitung beachten!</p>
	<p>WARNUNG! Warnung vor Gefahr durch elektrischen Schlag!</p>
	<p>WARNUNG! Warnung vor Gefahr durch hohe Lautstärke!</p>
<p>•</p>	<p>Aufzählungspunkt / Information über Ereignisse während der Bedienung</p>
<p>▶</p>	<p>Auszuführende Handlungsanweisung</p>

1.2. Bestimmungsgemäßer Gebrauch

- Dieses Gerät dient zum Empfang und zur Wiedergabe von Fernsehprogrammen. Die unterschiedlichen Anschlussmöglichkeiten ermöglichen eine zusätzliche Erweiterung der Empfangs- und Wiedergabequellen (Receiver, DVD-Player, DVD-Recorder, Videorecorder, PC etc.). Ihr Gerät bietet Ihnen vielfältige Möglichkeiten der Nutzung.
- Das Gerät ist nur für den privaten und nicht für den industriellen/kommerziellen Gebrauch bestimmt.
- Bitte beachten Sie, dass im Falle des nicht bestimmungsgemäßen Gebrauchs die Haftung erlischt.
- Bauen Sie das Gerät nicht ohne unsere Zustimmung um und verwenden Sie keine nicht von uns genehmigten oder gelieferten Zusatzgeräte.
- Verwenden Sie nur von uns gelieferte oder genehmigte Ersatz- und Zubehörteile.
- Beachten Sie alle Informationen in dieser Bedienungsanleitung, insbesondere die Sicherheitshinweise. Jede andere Bedienung gilt als nicht bestimmungsgemäß und kann zu Personen- oder Sachschäden führen.
- Nutzen Sie das Gerät nicht unter extremen Umgebungsbedingungen.
- Dieses Gerät ist nur für den Gebrauch in trockenen Innenräumen geeignet.
- Dieses Gerät ist nicht als Datenmonitor für Büroarbeitsplätze geeignet.

1.3. HD ready

Ihr LCD-TV ist mit dem Merkmal „HD ready“ ausgestattet. Das bedeutet, dass es grundsätzlich hochauflösende Fernsehprogramme (HDTV) wiedergeben kann.

Voraussetzung dafür ist, dass ein HDTV-Signal vom internen Sat- bzw. DVB-C Tuner, alternativ von einem externen HD-Sat-Receiver, HD-Kabelreceiver oder einem Blu-Ray-Player wiedergegeben wird.

1.4. Lieferumfang

Bitte überprüfen Sie die Vollständigkeit der Lieferung und benachrichtigen Sie uns innerhalb von 14 Tagen nach dem Kauf, falls die Lieferung nicht komplett ist.



WARNUNG!

Lassen Sie kleine Kinder nicht mit Folie spielen. Es besteht Erstickungsgefahr!

Mit dem von Ihnen erworbenen Produkt haben Sie erhalten:

- LED-Backlight-TV
- Fernbedienung (RC1208) inkl. 2 Batterien Typ LR03 (AAA) 1,5V
- AV-Adapter
- YUV-Adapter
- WLAN-Dongle (Wistron, Vezyy 200, MSN 4004 4275)
- USB-Verlängerung
- Standfuß inkl. Befestigungsschrauben
- Dokumentation

2. Sicherheitshinweise

2.1. Betriebssicherheit

- Das Gerät ist nicht dafür bestimmt, durch Personen (einschließlich Kinder) mit eingeschränkten physischen, sensorischen oder geistigen Fähigkeiten oder mangels Erfahrung und/oder mangels Wissen benutzt zu werden, es sei denn, sie werden durch eine für ihre Sicherheit zuständige Person beaufsichtigt oder erhalten von ihr Anweisungen, wie das Gerät zu benutzen ist. Kinder sollten beaufsichtigt werden, um sicherzustellen, dass sie nicht mit dem Gerät spielen.



WARNUNG!

Halten Sie das Verpackungsmaterial, wie z. B. Folien von Kindern fern. Bei Missbrauch könnte Erstickungsgefahr bestehen.



WARNUNG!

Öffnen Sie niemals das Gehäuse des LCD-TVs (elektrischer Schlag, Kurzschluss- und Brandgefahr)!



WARNUNG!

Führen Sie keine Gegenstände durch die Schlitze und Öffnungen ins Innere des LCD-TVs ein (elektrischer Schlag, Kurzschluss und Brandgefahr)!

- Schlitze und Öffnungen des LCD-TVs dienen der Belüftung. Decken Sie diese Öffnungen nicht ab (Überhitzung, Brandgefahr)!
- Üben Sie keinen Druck auf das Display aus. Es besteht die Gefahr, dass der Bildschirm bricht.
- Die Fernbedienung besitzt eine Infrarot-Diode der Klasse 1. Betrachten Sie die LED nicht mit optischen Geräten.



VORSICHT!

Bei gebrochenem Display besteht Verletzungsgefahr. Packen Sie mit Schutzhandschuhen die geborstenen Teile ein. Waschen Sie anschließend Ihre Hände mit Seife, da nicht auszuschließen ist, dass Chemikalien austreten können. Senden Sie die Bruchteile zur fachgerechten Entsorgung an Ihr Service Center.

- Berühren Sie nicht das Display mit den Fingern oder mit kantigen Gegenständen, um Beschädigungen zu vermeiden.
- Wenden Sie sich an den Kundendienst, wenn:
 - das Netzkabel angeschmort oder beschädigt ist
 - Flüssigkeit in das Gerät eingedrungen ist
 - das Gerät nicht ordnungsgemäß funktioniert
 - das Gerät gestürzt, oder das Gehäuse beschädigt ist
 - Rauch aus dem Gerät aufsteigt

2.2. Aufstellungsort

- Neue Geräte können in den ersten Betriebsstunden einen typischen, unvermeidlichen aber völlig ungefährlichen Geruch abgeben, der im Laufe der Zeit immer mehr abnimmt. Um der Geruchsbildung entgegenzuwirken, empfehlen wir Ihnen, den Raum regelmäßig zu lüften. Wir haben bei der Entwicklung dieses Produktes Sorge dafür getragen, dass geltende Grenzwerte deutlich unterschritten werden.
- Halten Sie Ihren LCD-TV und alle angeschlossenen Geräte von Feuchtigkeit fern und vermeiden Sie Staub, Hitze und direkte Sonneneinstrahlung. Das Nichtbeachten dieser Hinweise kann zu Störungen oder zur Beschädigung des LCD-TVs führen.

-
- Betreiben Sie Ihr Gerät nicht im Freien, da äußere Einflüsse wie Regen, Schnee etc. das Gerät beschädigen könnten.
 - Das Gerät darf nicht Tropf- oder Spritzwasser ausgesetzt werden. Stellen Sie keine mit Flüssigkeit gefüllten Gefäße (Vasen oder ähnliches) auf das Gerät. Das Gefäß kann umkippen und die Flüssigkeit kann die elektrische Sicherheit beeinträchtigen.



VORSICHT!!

Kerzen und andere offenen Flammen müssen zu jeder Zeit von diesem Produkt fern gehalten werden, um das Ausbreiten von Feuer zu verhindern.

- Achten Sie auf genügend große Abstände in der Schrankwand. Halten Sie einen Mindestabstand von 10 cm rund um das Gerät zur ausreichenden Belüftung ein.
- Betreiben Sie alle Komponenten auf einer stabilen, ebenen und vibrationsfreien Unterlage, um Stürze des LCD-TVs zu vermeiden.
- Vermeiden Sie Blendwirkungen, Spiegelungen und zu starke Hell-Dunkel-Kontraste, um Ihre Augen zu schonen.
- Der optimale Betrachtungsabstand beträgt 3 mal die Bildschirmdiagonale.

2.3. Reparatur

- Überlassen Sie die Reparatur Ihres LCD-TVs ausschließlich qualifiziertem Fachpersonal.
- Im Falle einer notwendigen Reparatur wenden Sie sich ausschließlich an unsere autorisierten Servicepartner.
- Stellen Sie sicher, dass bei Ersatzteilen nur die vom Hersteller angegebenen benutzt werden. Die Benutzung von unpassenden Ersatzteilen kann zur Beschädigung des Gerätes führen.

2.4. Umgebungstemperatur

- Das Gerät kann bei einer Umgebungstemperatur von +5 °C bis +35 °C und bei einer relativen Luftfeuchtigkeit von 20 % - 85 % (nicht kondensierend) betrieben werden.
- Im ausgeschalteten Zustand kann der LCD-TV bei -20 °C bis +60 °C gelagert werden.
- Wahren Sie mindestens einen Meter Abstand von hochfrequenten und magnetischen Störquellen (Fernsehgerät, Lautsprecherboxen, Mobiltelefon usw.), um Funktionsstörungen zu vermeiden.



WARNUNG!

Warten Sie nach einem Transport des LCD-TVs solange mit der Inbetriebnahme, bis das Gerät die Umgebungstemperatur angenommen hat.

Bei großen Temperatur- oder Feuchtigkeitsschwankungen kann es durch Kondensation zur Feuchtigkeitsbildung innerhalb des LCD-TVs kommen, die einen elektrischen Kurzschluss verursachen kann.

- Ziehen Sie während eines Unwetters oder wenn das Gerät für längere Zeit nicht benutzt wird den Stecker aus der Steckdose und das Antennenkabel aus der Antennenbuchse.

2.5. Sicherheit beim Anschließen

2.5.1. Stromversorgung

- Auch bei ausgeschaltetem Netzschalter sind Teile des Gerätes unter Spannung. Um die Stromversorgung zu Ihrem LCD-TV zu unterbrechen oder das Gerät gänzlich von Spannung frei zu schalten, trennen Sie das Gerät vollständig vom Netz.



WARNUNG!

Öffnen Sie nicht das Gehäuse des Geräts. Bei geöffnetem Gehäuse besteht Lebensgefahr durch elektrischen Schlag. Es enthält keine zu wartenden Teile.

- Betreiben Sie den LCD-TV nur an geerdeten Steckdosen mit 220 - 240 V ~ 50 Hz. Wenn Sie sich der Stromversorgung am Aufstellort nicht sicher sind, fragen Sie bei Ihrem Energieversorger nach.
- Die Steckdose muss sich in der Nähe des LCD-TVs befinden und leicht erreichbar sein.
- Um die Stromversorgung zu Ihrem Bildschirm zu unterbrechen, ziehen Sie den Netzstecker aus der Steckdose.
- Wir empfehlen zur zusätzlichen Sicherheit die Verwendung eines Überspannungsschutzes, um Ihren LCD-TV vor Beschädigung durch Spannungsspitzen oder Blitzschlag aus dem Stromnetz zu schützen.
- Verlegen Sie die Kabel so, dass niemand darauf treten oder darüber stolpern kann.
- Stellen Sie keine Gegenstände auf die Kabel, da diese sonst beschädigt werden könnten.

2.6. Umgang mit Batterien



WARNUNG!

Batterien können brennbare Stoffe enthalten. Bei unsachgemäßer Behandlung können Batterien auslaufen, sich stark erhitzen, entzünden oder gar explodieren, was Schäden für Ihr Gerät und Ihre Gesundheit zur Folge haben könnte.

Befolgen Sie unbedingt folgende Hinweise:

- Halten Sie Kinder von Batterien fern.
Sollten Batterien verschluckt worden sein, suchen Sie sofort einen Arzt auf.
- Laden Sie Batterien niemals auf (es sei denn, dies ist ausdrücklich angegeben).
- Entladen Sie die Batterien niemals durch hohe Leistungsabgabe.
- Schließen Sie die Batterien niemals kurz.
- Setzen Sie Batterien niemals übermäßiger Wärme wie durch Sonnenschein, Feuer oder dergleichen aus!
- Zerlegen oder verformen Sie die Batterien nicht.
Ihre Hände oder Finger könnten verletzt werden oder Batterieflüssigkeit könnte in Ihre Augen oder auf Ihre Haut gelangen. Sollte dies passieren, spülen Sie die entsprechenden Stellen mit einer großen Menge klaren Wassers und suchen Sie sofort einen Arzt auf.
- Vermeiden Sie starke Stöße und Erschütterungen.
- Vertauschen Sie niemals die Polarität.
- Achten Sie darauf, dass die Pole Plus (+) und Minus (-) korrekt eingesetzt sind, um Kurzschlüsse zu vermeiden.
- Vermischen Sie keine neuen und alten Batterien oder Batterien unterschiedlichen Typs. Dies könnte bei Ihrem Gerät zu Fehlfunktionen führen. Darüber hinaus würde sich die schwächere Batterie zu stark entladen.
- Entfernen Sie verbrauchte Batterien sofort aus dem Gerät.

-
- Entfernen Sie die Batterien aus Ihrem Gerät, wenn dieses über einen längeren Zeitraum nicht benutzt wird.
 - Ersetzen Sie alle verbrauchten Batterien in einem Gerät gleichzeitig mit neuen Batterien des gleichen Typs.
 - Isolieren Sie die Kontakte der Batterien mit einem Klebestreifen, wenn Sie Batterien lagern oder entsorgen wollen.
 - Bei Bedarf reinigen Sie die Batterie- und Gerätekontakte vor dem Einlegen.

2.7. Hinweise zur Konformität

Der LCD-TV erfüllt die Anforderungen der elektromagnetischen Kompatibilität und elektrischen Sicherheit.

Ihr Gerät entspricht den grundlegenden Anforderungen und den relevanten Vorschriften der EMV-Richtlinie 2004/108/EG, der Richtlinie für Niederspannungsgeräte 2006/95/EG und der Richtlinie 2011/65/EU (RoHS 2).

Dieses Gerät erfüllt die grundlegenden Anforderungen und relevanten Vorschriften der Öko-Design Richtlinie 2009/125/EG (Verordnung 642/2009).

Gerät entspricht den grundlegenden Anforderungen und den anderen relevanten Vorschriften der R&TTE Richtlinie 1999/5/EG.

Bedingt durch den 5 GHz-Frequenzbereich der mitgelieferten Wireless LAN Lösung ist der Gebrauch in allen EU-Ländern nur innerhalb von Gebäuden gestattet.



3. Geräteübersicht

3.1. Vorderseite

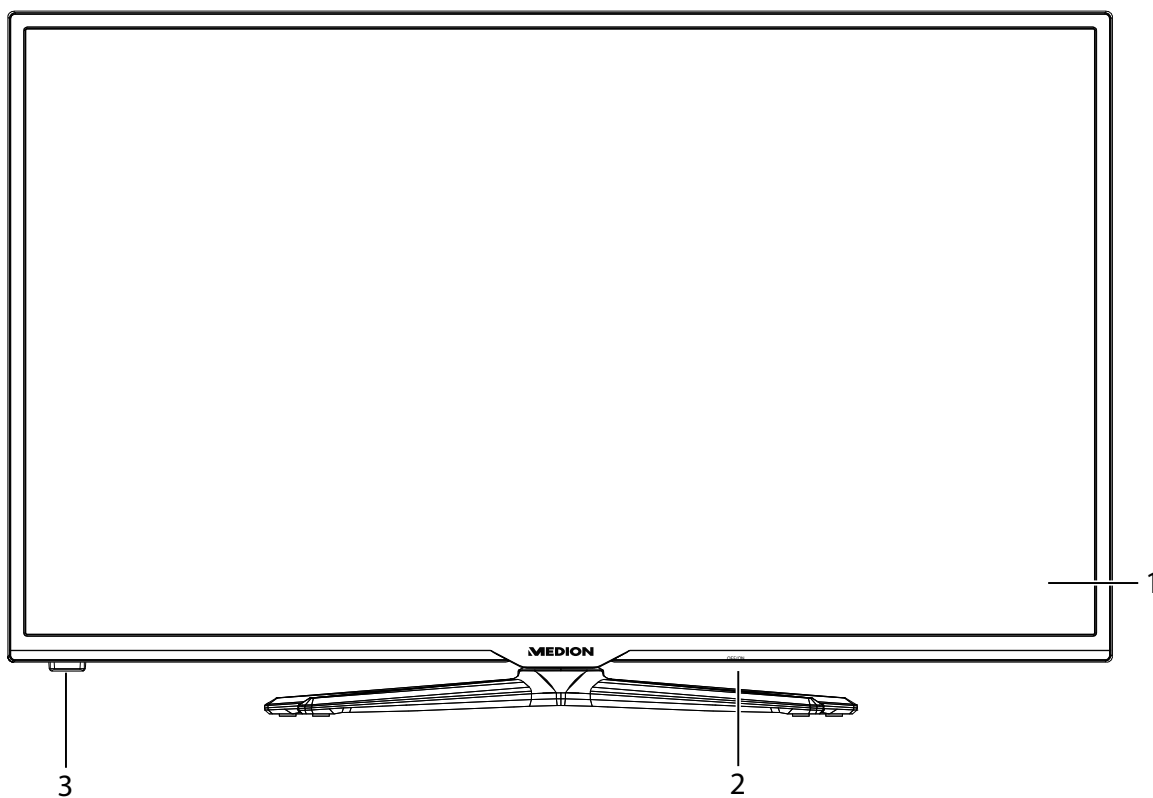

- 1) **Bildschirm**
- 2) **Netzschalter**
- 3) **Infrarot-Sensor:** Empfangsfeld für die Infrarot-Signale der Fernbedienung.
Betriebsanzeige: leuchtet blau auf, wenn sich das Gerät im Standby-Modus befindet.

3.2. Rückseite und rechte Seite

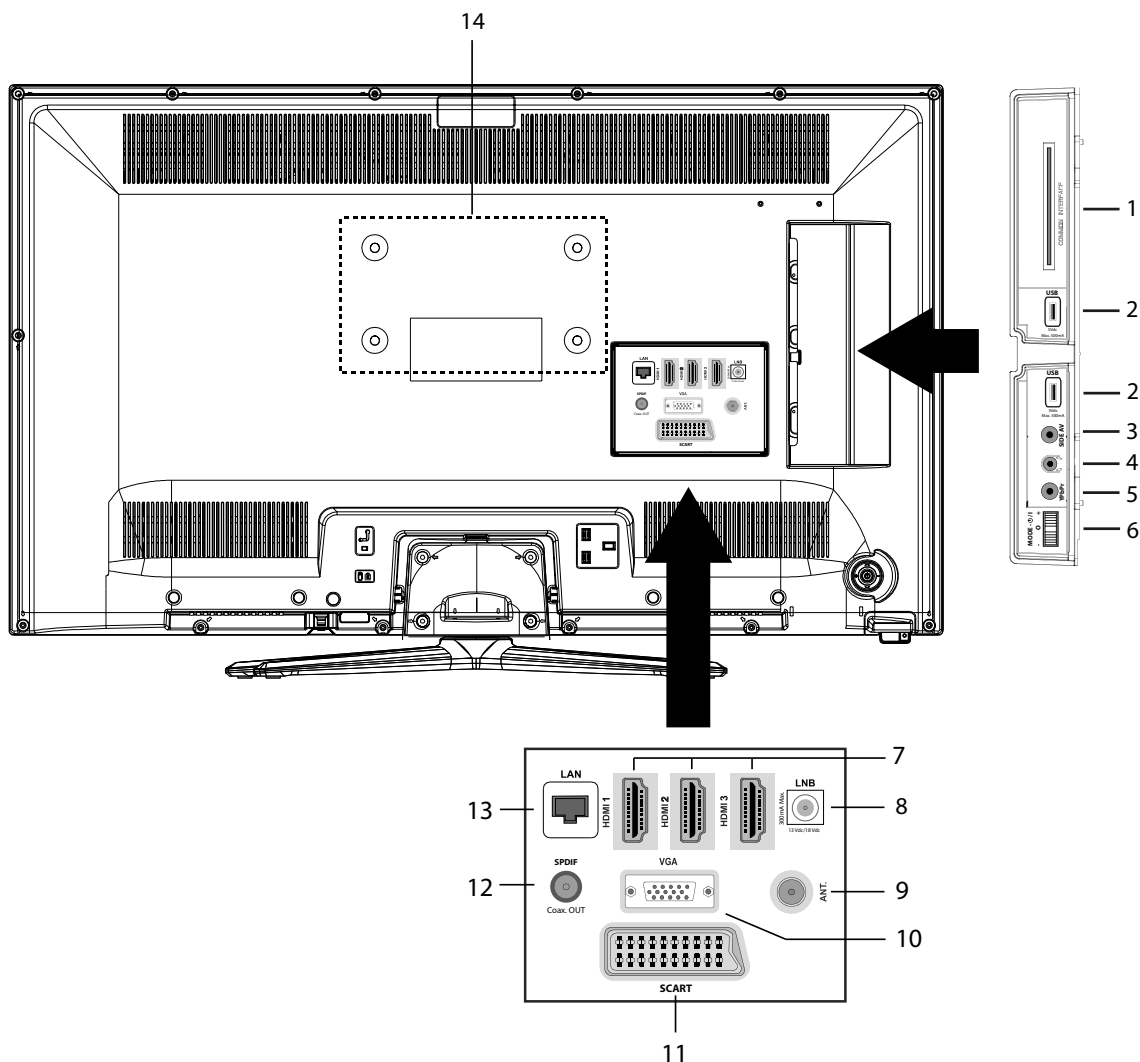

- | | | |
|-----|---|---|
| 1) | COMMON INTERFACE (CI+): | Einschubfach zur Nutzung von Pay-TV-Karten |
| 2) | USB (5V \equiv, 500 mA max.): | USB-Anschluss für Medienwiedergabe |
| 3) | SIDE AV: | Audio/Video-Eingang (gelb): Zum Anschluss eines Geräts über AV-Adapter 3,5 mm Klinke > 3 x Cinch |
| 4) |  | Zum Anschluss eines Kopfhörers mit 3,5-mm-Klinkenstecker |
| 5) | Y Pb Pr: | Komponenten-Eingang zum Anschluss von Geräten mit Komponenten-Ausgang (über YPbPr-Adapter 3,5 mm Klinke > 3 x Cinch) |
| 6) | MODE: | Multifunktionschalter für Kanalschaltung, Eingangsquellenwahl oder Lautstärkeinstellung. Durch Kippen nach oben (+) bzw. unten (-) werden die Einstellungen vorgenommen. Durch kurzes Drücken des Schalters wird innerhalb der Funktionen gewechselt. Langes Drücken schaltet das Gerät in den Standby-Modus bzw. in den Betriebsmodus. |
| 7) | HDMI 1-3: | HDMI-Anschluss für Geräte mit HDMI-Ausgang |
| 8) | LNB (13 Vdc/18 Vdc, 300 mA Max.) | Zum Anschluss der Antenne (Satellit) |
| 9) | ANT.: | Zum Anschluss der Antenne (analog, DVB-T oder DVB-C) |
| 10) | VGA: | VGA Anschluss zum Anschluss eines PCs |
| 11) | SCART: | SCART-Buchse (Ein-/Ausgang) |
| 12) | SPDIF Coax. OUT: | Digitaler Audio-Ausgang (koaxial) |
| 13) | LAN: | Netzwerkanschluss zur Verbindung mit dem Internet |
| 14) | | Befestigungslöcher für eine Wandhalterung (Lochabstand 200 x 100 mm). |





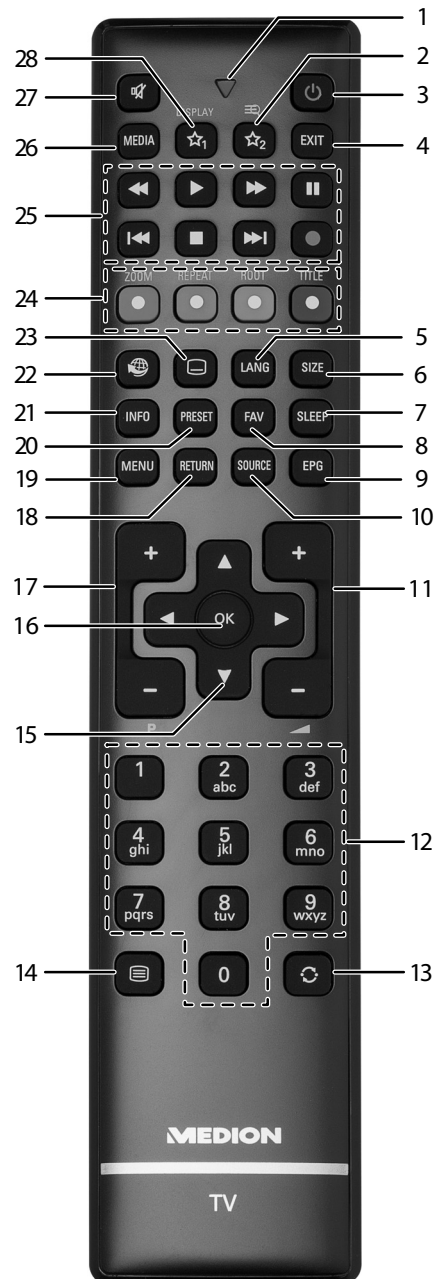

HINWEIS!

Achten Sie bei der Montage darauf, dass Schrauben der Größe M4 verwendet werden. Die Länge der Schraube ergibt sich aus der Dicke der Wandhalterung zuzüglich 5 mm.

3.3. Fernbedienung



- 1) Leuchtanzeige zur Bestätigung eines Tastendrucks
- 2) ☆₂ : Umschalten zwischen DVB-T, DVB-C und DVB-S Sendungen /Multifunktionstaste für Programmplatz oder Eingangsquelle
- 3) ⏻: LCD-TV ein-/ausschalten (Standby-Modus ein-/ausschalten)
- 4) **EXIT**: Menü verlassen
- 5) **LANG**: Analog-TV: Stereo/Mono;
Digital-TV: Audiosprache auswählen (sofern verfügbar)
- 6) **SIZE**: Bildformat auswählen
- 7) **SLEEP**: Sleep-Timer aktivieren/deaktivieren
- 8) **FAV**: Favoritenliste aktivieren
- 9) **EPG**: Digital-TV: elektronisches TV-Programm aufrufen
- 10) **SOURCE**: Eingangssignal angeschlossener Geräte anwählen
- 11) — ▲ + : Lautstärke erhöhen (+) oder verringern (-).
- 12) Zifferntasten:
TV: Programmwahl, Videotext: Seitenwahl
- 13) ⏪ : Vorheriges Fernsehprogramm einstellen
- 14) ☰ : Videotext einschalten
2 x drücken = transparent stellen

-
- 3 x drücken = schließen
- 15) Richtungstaste ▲ : Im Menü nach oben
Digital-TV: Infoliste des aktuellen Programms auswählen, Videotext: die nächste Seite auswählen;
Richtungstaste ▼ : Im Menü nach unten,
Digital-TV: Infoliste des aktuellen Programms auswählen, Videotext: die vorherige Seite auswählen;
Richtungstaste ◀ : Im Menü nach links
Videotext: Unterseite aufrufen;
Richtungstaste ▶ : Im Menü nach rechts
Videotext: Unterseite aufrufen
- 16) **OK**: In bestimmten Menüs Auswahl bestätigen
- 17) **P +/-**: Programmwahltasten
TV: nächste (+) / vorherige (-) Programm auswählen; Videotext: nächste (+) / vorherige (-) Seite auswählen
- 18) **RETURN**: In Menüs einen Schritt zurück
- 19) **MENU**: Menü öffnen und schließen
- 20) **PRESET**: Bildmodus auswählen
- 21) **INFO**: Digital-TV: Anzeigen von Informationen (z. B. aktuelle Programmnummer)
- 22)  : Internet-Taste
- 23)  : Untertitel an/aus (sofern verfügbar)
- 24) **ROTE TASTE/ZOOM**: Für Teletext oder Menüs
GRÜNE TASTE/REPEAT: Für Teletext oder Menüs
GELBE TASTE/ROOT: Für Teletext oder Menüs
BLAUE TASTE/TITLE: Für Teletext oder Menüs
- 25) Medientasten
◀◀: Schneller Rücklauf;
▶▶: Schneller Vorlauf;
●: Keine Funktion;
■: Wiedergabe stoppen;
▶: Wiedergabe starten;
II: Wiedergabe unterbrechen;
▶▶: Keine Funktion;
◀◀: Keine Funktion
- 26) **MEDIA**: Aufruf des Medienbrowsers
- 27)  : Stummschalten
- 28)  / **DISPLAY**¹: Multifunktionstaste für Programmplatz oder Eingangsquelle / YouTube Funktion

1 Änderungen der Tastenfunktionen ☆ 1 & 2:

Die Tasten ☆ 1 & 2 können beliebig programmiert werden (Programmplatz oder Eingangsquelle).

- ▶ Wählen Sie zuerst die gewünschte Funktion aus und halten danach die entsprechende ☆ Taste für 5 Sekunden gedrückt, bis „**MEIN SCHALTER WURDE GESETZT**“ erscheint. Dies bestätigt die neue Programmierung.

REMARQUE !

Nach jeder „**ERSTINSTALLATION**“ wird die persönliche Tastenprogrammierung gelöscht und in den Auslieferungszustand zurückgesetzt.

4. Inbetriebnahme



ACHTUNG!

Lesen Sie vor der Inbetriebnahme bitte unbedingt das Kapitel „Sicherheitshinweise“

4.1. Auspacken

- Wählen Sie vor dem Auspacken einen geeigneten Platz zum Aufstellen.
- Öffnen Sie den Karton sehr vorsichtig, um eine mögliche Beschädigung des Gerätes zu verhindern. Dies kann passieren, wenn zum Öffnen ein Messer mit einer langen Klinge verwendet wird.
- In der Verpackung befinden sich verschiedene Kleinteile (Batterien, u. a.). Halten Sie diese von Kindern fern, es besteht Verschluckungsgefahr.
- Bewahren Sie das Verpackungsmaterial bitte gut auf und benutzen Sie ausschließlich dieses, um den Fernseher zu transportieren.



WARNUNG!

Lassen Sie kleine Kinder nicht mit Folie spielen. Es besteht Erstickungsgefahr!

4.2. Montage

Befestigen Sie den Fuß wie in der Zeichnung abgebildet. Führen Sie diesen Schritt vor dem Anschluss des LCD-TVs durch.

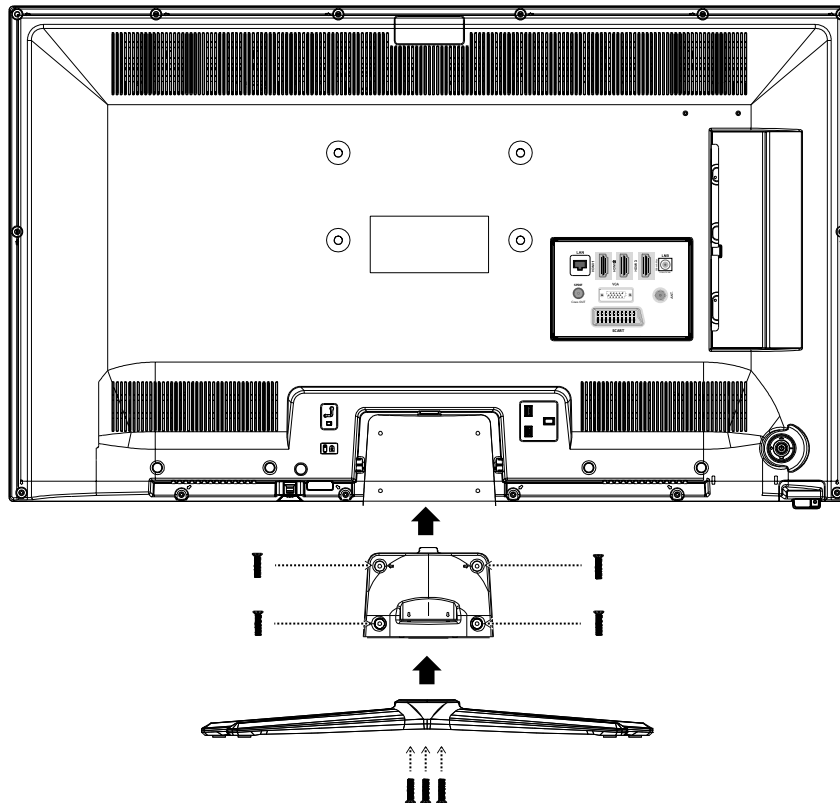

4.3. Batterien in die Fernbedienung einlegen

- ▶ Entfernen Sie die Batteriefachabdeckung auf der Rückseite der Fernbedienung.
- ▶ Legen Sie zwei Batterien vom Typ LR03 / AAA/ 1,5V in das Batteriefach der Fernbedienung ein. Beachten Sie dabei die Polung der Batterien (im Batteriefachboden markiert).
- ▶ Schließen Sie das Batteriefach.



ACHTUNG!

Nehmen Sie die Batterien aus der Fernbedienung heraus, wenn das Gerät längere Zeit nicht benutzt wird. Die Fernbedienung könnte durch auslaufende Batterien beschädigt werden.

4.4. Antenne anschließen

Ihr LCD-TV unterstützt unterschiedliche Antennensignale.

An den Anschluss mit der Bezeichnung **ANT.** können Sie folgende Bildsignale einspeisen:

- über Analog Kabel / eine Analoge Hausantenne,
 - über eine DVB-T² Antenne oder
 - über einen DVB-C² Anschluss (digitaler Kabelanschluss)
- ▶ Stecken Sie ein Antennenkabel entweder von der Hausantenne / vom analogen Kabelanschluss, von der DVB-T Antenne oder vom DVB-C Anschluss in den Antennenanschluss am LCD-TV.

An den Anschluss mit der Bezeichnung **LNB** haben Sie zusätzlich noch die Möglichkeit eine digitale Satellitenanlage anzuschließen.

- ▶ Schrauben Sie den F-Stecker eines Koaxialantennenkabels an den Anschluss am LCD-TV fest.





HINWEIS!

Um verschlüsselte/kostenpflichtige Programme empfangen zu können, ist der Einsatz eines CAM-Moduls und einer entsprechenden Karte erforderlich. Setzen Sie dazu ein CAM-Modul (im Fachhandel erhältlich) in den dafür vorgesehenen Schacht an der linken Geräteseite ein (**Common Interface**). In das CAM-Modul stecken Sie anschließend die Karte Ihres Anbieters.

4.5. Stromversorgung anschließen

- ▶ Verbinden Sie den Netzstecker am Gerät mit einer gut erreichbaren Netzsteckdose 220 - 240 V ~ 50 Hz.

4.6. LCD-TV ein- und ausschalten

- ▶ Stellen Sie den Netzschalter auf der rechten unteren Seite des Geräts auf **ON**. Das Gerät geht in den Standby-Modus und die Anzeige an der Vorderseite leuchtet auf.
- ▶ Um das Gerät einzuschalten, drücken Sie
- an der Fernbedienung: die Standby/Ein-Taste , eine Zifferntaste oder eine der **P -/+** Tasten;
 - am Gerät: der Multifunktionstaster **MODE**.
- ▶ Mit der Standby/Ein-Taste  der Fernbedienung schalten Sie das Gerät wieder in den Standby-Modus. Das Gerät wird zwar ausgeschaltet, aber es wird weiterhin Strom verbraucht.



HINWEIS!

Bei fehlendem Eingangssignal schaltet das Gerät nach fünf Minuten automatisch in den Standby-Modus. Auf dem Bildschirm wird bis dahin ein Countdown-Timer eingeblendet. Diese Funktion steht nicht bei allen Quellen zur Verfügung.

² Dieser Service muss in Ihrer Region verfügbar sein

4.7. Sendersuche nach dem ersten Einschalten

Wenn Sie Ihr Gerät zum ersten Mal einschalten, werden Sie durch die Erstinstallation geführt.

- ▶ Über die Richtungstasten ∇ \blacktriangle können Sie im Menü nach oben oder unten springen und die gewünschte Sprache wählen. Nachdem Sie die Auswahl der Sprache mit **OK** bestätigt haben, startet die Erstinstallation.
- ▶ Wählen Sie dann mit \blacktriangleleft \blacktriangleright das gewünschte Land. Die Ländereinstellung hat Einfluss auf die Reihenfolge, in der die Programme gespeichert werden. Außerdem sind für die einzelnen Länder die übrigen Optionen voreingestellt.
- ▶ Falls Sie auch die Voreinstellung für die Videotextsprache ändern möchten, wählen Sie mit der Richtungstaste ∇ den Eintrag **TELETEXT SPRACHE** an und wählen Sie mit den Richtungstasten \blacktriangleleft \blacktriangleright den gewünschten Sprachraum \blacktriangleleft \blacktriangleright **WEST, OST, KYRILLISCH, TÜRKISCH/GRIECHISCH** oder **ARABISCH**.
- ▶ Wenn Sie auch nach verschlüsselten Kanälen suchen möchten, stellen Sie die Option auf **JA**.
- ▶ Drücken Sie anschließend auf **OK**, um fortzufahren. Es erscheint die Abfrage zum digitalen Antennensignal.



- ▶ Stellen Sie hier ein, ob das digitale Antennensignal über **ANTENNE** (DVB-T), über **KABEL** (DVB-C) oder über **SATELLIT** (DVB-S) eingespeist wird. Je nach vorgenommener Einstellung wird nach Digital-TV Kanälen gesucht.
- ▶ Zum Abbrechen der Suche können Sie jederzeit die Taste **MENU** drücken.



Suchtypeinstellung: Antenne

- ▶ Zum Starten des digitalen Sendersuchlaufs markieren Sie mit den Richtungstasten \blacktriangleleft \blacktriangleright **JA** und drücken Sie **OK**. Zum Abbrechen markieren Sie mit den Richtungstasten \blacktriangleleft \blacktriangleright **NEIN** und drücken Sie **OK**.

Suchtypeinstellung: Kabel

- ▶ Zum Starten des digitalen Sendersuchlaufs markieren Sie mit den Richtungstasten \blacktriangleleft \blacktriangleright **JA** und drücken Sie **OK**. Zum Abbrechen markieren Sie mit den Richtungstasten \blacktriangleleft \blacktriangleright **NEIN** und drücken Sie **OK**.



Suchtypeinstellung: Satellit

- ▶ Um den Antennentyp einzustellen, wählen Sie zwischen einem der nachstehenden Antennentypen:
 - **DIREKT:** Wenn Sie einen Einzelreceiver und eine Satellitenantenne haben, wählen Sie diesen Antennentyp. (Suchvorgang anschließend mit der grünen Taste starten). Entscheiden Sie anschließend, ob die Preset-Liste geladen werden soll oder nicht.
 - **UNICABLE:** Wenn Sie mehrere Receiver und ein Unikabelsystem haben, wählen Sie diesen Antennentyp. (Suchvorgang anschließend mit der grünen Taste starten). Entscheiden Sie anschließend, ob die Preset-Liste geladen werden soll oder nicht.
 - **DISEQC-SCHALTER:** Wenn Sie mehrere Satellitenantennen und einen DiSeqC-Schalter haben, wählen Sie diesen Antennentyp. (Suchvorgang anschließend mit der gelben Taste für den gewählten Satelliten oder mit der grünen Taste für alle Satelliten starten). Entscheiden Sie anschließend, ob die Preset-Liste geladen werden soll oder nicht.



Nach dem Ende der automatischen Programmspeicherung erscheint die Kanalliste. Wenn die Liste nicht weiter bearbeitet wird, schließt sie sich nach ein paar Minuten.

Sollte sich die Kanalliste nicht von selbst schließen, drücken Sie die Taste **MENU** zum Beenden der Funktion.



HINWEIS!

Die hier beschriebene Erstinstallation entspricht der Option **ERSTE INSTALLATION** im Menü **INSTALLATION**.

5. Bedienung

5.1. Programmauswahl

Um ein Programm auszuwählen, drücken Sie entweder eine der Tasten **P +/-** an der Fernbedienung, verwenden Sie den Multifunktionsknopf **MODE** am Gerät oder wählen Sie das Programm über eine Zifferntaste direkt an. Für eine zwei- oder dreistellige Nummer drücken Sie die Zifferntasten in entsprechender Reihenfolge.

- ▶ Mit der Taste **↻ (SWAP)** wählen Sie das zuletzt wiedergegebene Programm.
- ▶ Durch Drücken der Taste **OK** auf der Fernbedienung können Sie die Programmliste aufrufen, mit den Tasten **▲** und **▼** das Programm auswählen und mit **OK** aufrufen.

5.2. Toneinstellungen

- ▶ Mit den Lautstärketasten **— ◀ +** an der Fernbedienung oder im Lautstärkemode des **MODE**-Schalters am Gerät erhöhen oder verringern Sie die Lautstärke.
- ▶ Um den Ton ganz aus- und wieder einzustellen, drücken Sie die Taste **⊗** Stummschaltung.
- ▶ Mit der Taste **LANG** wird die aktuelle Audiosprache angezeigt.

5.3. Bildeinstellungen

- ▶ Mit der Taste **PRESET** wählen Sie zwischen den Bildmodi: **NATÜRLICH, KINO, SPIELE, SPORT, DYNAMISCH**.
- ▶ Abhängig von der Sendung werden Bilder im Format 4:3 oder 16:9 übertragen. Mit der Taste **SIZE** können Sie das Bildformat anpassen:

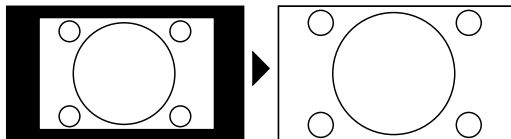
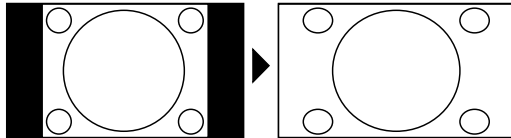
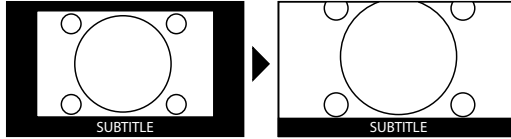
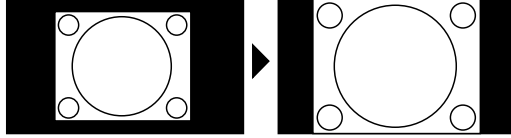
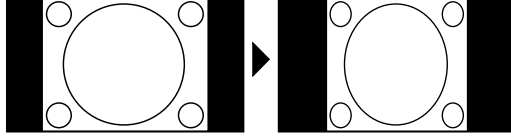
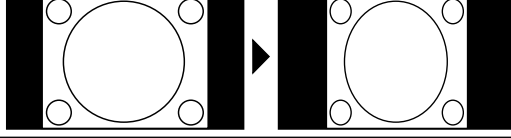
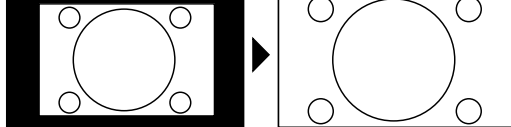
AUTO: Das wiedergegebene Format wird automatisch auf das Eingangssignal eingestellt.	
VOLLBILD: (nur im Modus HDMI und bei HDTV Sendungen bei Kabel- und Satellitenempfang): Pixelgenaue Darstellung des Bildes (1:1).	
16:9: Hier kann man die linke und die rechte Seite eines normalen Bildes (Bildseitenformat 4:3) gleichmäßig ausdehnen, um die Breite des TV-Bildschirms auszufüllen.	
UNTERTITEL: Mit dieser Funktion wird ein breites Bild (Bildseitenformat von 16:9) mit Untertiteln auf volle Bildschirmgröße gezoomt.	
14:9: Mit dieser Funktion wird ein breites Bild (Bildseitenformat von 14:9) bis zu den oberen und unteren Grenzen des Bildschirms gezoomt.	
14:9 ZOOM: Diese Option stellt das 14:9-Bildformat ein.	
4:3: Wird dazu verwendet, ein normales Bild (Bildseitenverhältnis von 4:3) zu betrachten, da dies sein ursprüngliches Format ist.	
KINO: Mit dieser Funktion wird ein breites Bild (Bildseitenformat von 16:9) auf volle Bildschirmgröße gezoomt.	

Diese Einstellung der Bildformate können Sie auch im Menü **BILD > ERWEITERTE BILDEINSTELLUNGEN > BILDFORMAT** ändern.



HINWEIS!

Sie können den Bildschirminhalt nach oben oder unten verschieben, indem Sie die Tasten **▲ / ▼** drücken, während als Bildformat **14:9 ZOOM, KINO** oder **UNTERTITEL** ausgewählt ist.

HINWEIS!

Bitte beachten Sie, dass je nach eingestellter Bildquelle nicht alle Bildformate zur Verfügung stehen.

5.4. Infos anzeigen lassen

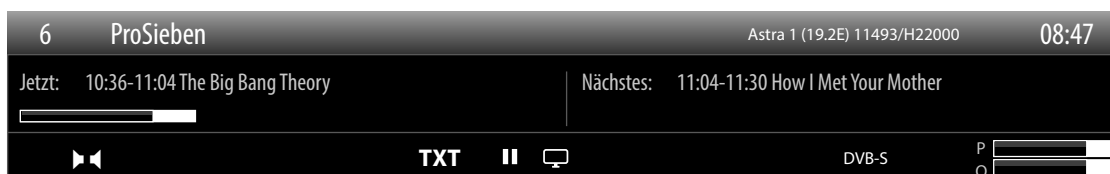

- ▶ Drücken Sie die Taste **INFO**, um sich Informationen zum aktuellen Programm anzuzeigen.
- ▶ Dieselben Informationen erhalten Sie beim Umschalten auf ein anderes Programm.

5.5. Favoritenlisten öffnen

Im Menü **PROGRAMMLISTE > FAVORITEN** können Sie einzelne Programme in eine Favoritenliste aufnehmen.

- ▶ Drücken Sie die Taste **FAV**, um die Favoritenliste zu aktivieren. In der Programminformation wird neben dem Sendernamen das Favoritensymbol angezeigt.
- ▶ Schalten Sie mit den Tasten **P +/-** zwischen den Programmen innerhalb der Favoritenliste um.



HINWEIS!

Bei Aufruf der Programmliste mit der Taste **OK** wird automatisch die Favoritenliste angezeigt.

- ▶ Wählen Sie alternativ mit den Tasten **▲** und **▼** Ihren Favoriten aus und rufen diesen mit der Taste **OK** auf.
- ▶ Drücken Sie erneut die Taste **FAV**, um die Favoritenliste zu deaktivieren. Das Symbol in der Programminformation erlischt

5.6. Quelle wählen



HINWEIS!

Bitte beachten Sie, dass die Quelle (das angeschlossene Gerät) beim Durchschalten mit der Taste **SOURCE** nur dann erkannt wird, wenn diese Quelle im Menü **EINSTELLUNGEN**, Untermenü **QUELLEN** aktiviert ist.

- ▶ Mit der Taste **SOURCE** wählen Sie die Eingänge der angeschlossenen Geräte. Bei geöffnetem SOURCE-Menü können Sie durch Drücken der entsprechenden Ziffer die gewünschte Quelle direkt anwählen.

- 1. TV** TV-Betrieb (es werden Antennen-, Kabel- und Satellitensignale wiedergegeben)
- 2. EXT1** Gerät an der SCART-Buchse
- 3. SIDE AV** Audio-/Video-Eingang an der Seite des Gerätes mittels Adapter (AV)
- 4. HDMI1** HDMI-Eingang 1
- 5. HDMI2** HDMI-Eingang 2
- 6. HDMI3** HDMI-Eingang 3
- 7. YPBPR** Gerät am YPBPR-Eingang mittels Adapter (YUV)
- 8. VGA/PC** Gerät am PC-Eingang

- ▶ Über die Richtungstasten **▼ ▲** gehen Sie zur gewünschten Quelle.
- ▶ Bestätigen Sie Ihre Wahl mit der Taste **OK**

HINWEIS!





Die Quellenauswahl kann auch im Quellenmodus mit dem **MODE**-Schalter am Gerät vorgenommen werden.

6. Videotext

Videotext ist ein kostenloser Service, der von den meisten Fernsehstationen ausgestrahlt wird und aktuelle Informationen bezüglich Nachrichten, Wetter, Fernsehprogrammen, Aktienkursen, Untertiteln und anderen Themen bietet. Ihr TV-Gerät bietet viele nützliche Funktionen für die Bedienung des Videotexts sowie Multipage-Text, Unterseitenspeicherung oder schnelle Navigation.

6.1. Die Bedienung des Videotexts

Zur Bedienung des Videotexts verfügt Ihre Fernbedienung über spezielle Videotext-Tasten.



- ▶ Wählen Sie ein Fernsehprogramm, das Videotext ausstrahlt.
- ▶ Drücken Sie die Taste  einmal, um die Basis-/Indexseite des Videotexts anzuzeigen.
- ▶ Beim zweiten Drücken von  wird der Text transparent vor das Fernsehbild gestellt.
- ▶ Beim dritten Drücken der Taste  wechselt das Gerät wieder in den TV-Modus.

6.1.1. Videotextseiten auswählen

Zifferntasten

- ▶ Geben Sie die gewünschte Videotextseite als dreistellige Nummer direkt mit den Zifferntasten ein.
- ▶ Die gewählte Seitenzahl wird in der linken oberen Ecke des Bildschirms angezeigt. Der Videotextzähler sucht solange, bis die gewählte Seitennummer gefunden ist.





Seiten durchblättern

- ▶ Mit den Programmwahltasten oder den Richtungstasten  und  blättern Sie vor und zurück durch die Videotextseiten.

Farbtasten

- ▶ Wenn am unteren Bildrand farbige Texteinträge eingeblendet sind, können Sie diese Inhalte durch Drücken der entsprechenden Farbtasten ROT, GRÜN, GELB und BLAU direkt anwählen.

Unterseiten



Manche Videotextseiten beinhalten Unterseiten. Am unteren Bildrand wird z. B. **1/3** angezeigt. Die Unterseiten werden im Abstand von ca. einer halben Minute nacheinander eingeblendet. Sie können die Unterseiten auch selbst aufrufen, indem Sie die Taste  oder  drücken. Es erscheint ein vierstelliges Eingabefeld, in das Sie die Nummer einer Unterseite (z. B. **0002**) eingeben können. Alternativ können Sie mit den Richtungstasten   durch die Unterseiten blättern.

INDEX

- ▶ Mit der Taste **RETURN** wählen Sie die Indexseite aus, die eine Liste des Videotextinhalts enthält.

7. Geräte anschließen

7.1. Kopfhörer anschließen

Den Kopfhörer schließen Sie an die Kopfhörerbuchse  an. Die Lautstärke des Kopfhörers kann im Menü **TON**, Untermenü **KOPFHÖRERLAUTSTÄRKE** eingestellt werden. Um die Lautsprecher des Geräts bei Verwendung eines Kopfhörers stummzuschalten, drücken Sie die Taste  oder regeln Sie die Lautstärke im Menü **TON**, Untermenü **LAUTSTÄRKE** herunter.



WARNUNG!

Das Benutzen eines Kopfhörers mit zu großer Lautstärke erzeugt übermäßigen Schalldruck und kann zu bleibenden Hörschäden führen. Stellen Sie die Lautstärke vor der Wiedergabe auf den niedrigsten Wert ein. Starten Sie die Wiedergabe und erhöhen Sie die Lautstärke auf den Pegel, der für Sie angenehm ist. Durch Verändern der Grundeinstellung des Equalizers kann sich die Lautstärke erhöhen und damit zu bleibenden Hörschäden führen.



WARNUNG!

Wenn ein Gerät längere Zeit mit erhöhter Lautstärke über einen Kopfhörer betrieben wird, kann das Schäden am Hörvermögen des Zuhörers verursachen.

7.2. Digitaler Verstärker über koaxialen Anschluss

Über den **SPDIF Coax. OUT** Anschluss haben Sie die Möglichkeit das Audiosignal Ihres LCD-TVs über einen digitalen Verstärker wiederzugeben.

- ▶ Verbinden Sie dazu ein Koaxialkabel mit dem **SPDIF Coax. OUT**-Anschluss am LCD-TV und dem entsprechenden Eingang am Verstärker.

7.3. DVD/Blu-Ray Player anschließen

Zum Anschluss eines DVD/Blu-Ray Players haben Sie diverse Möglichkeiten:

Mit einem HDMI-Kabel

- ▶ Sofern der DVD/Blu-Ray Player über einen HDMI-Ausgang verfügt, schließen Sie ein HDMI-Kabel (nicht im Lieferumfang) an einer der HDMI-Buchsen des LCD-TV an. Ein zusätzliches Kabel für die Tonübertragung ist nicht erforderlich.

Mit einem Komponenten-Videokabel (3 x Cinch auf 3,5 mm Klinke)

- ▶ Sofern der DVD/Blu-Ray Player über YUV-Ausgänge verfügt (Y Pb Pr), ist es empfehlenswert, ihn mit Cinch Kabeln und dem mitgelieferten YUV-Adapterkabel (3 x Cinch (grün/blau/rot) auf 3,5 mm Klinke) an den YPbPr Anschluss des LCD-TVs anzuschließen.



HINWEIS!

Verwenden Sie ausschließlich den mitgelieferten YUV-Adapter.

- ▶ Für die Tonübertragung schließen Sie den mitgelieferten AV-Adapter am SIDE AV-Anschluss an und verbinden Sie ein Stereo-Cinch-Kabel (roter und weißer Stecker) mit den entsprechenden Anschlüssen des Adapters und den Audioausgängen des Geräts.



HINWEIS!

Verwenden Sie ausschließlich den mitgelieferten AV-Adapter.

Mit einem SCART-Kabel

- ▶ Schließen Sie einen DVD/Blu-Ray Player mit SCART-Kabel an die Buchsen **SCART** an. Ein zusätzliches Kabel für die Tonübertragung ist nicht erforderlich.

Mit einem AV-Adapter

- ▶ Verbinden Sie den AV-Adapter mit dem Side AV Anschluss an dem LCD-TV.
- ▶ Verbinden Sie ein Stereo-Cinch-Kabel (roter und weißer Stecker) mit dem AV-Adapter und den Audio-Ausgängen des externen Geräts.

- ▶ Verbinden Sie ein Video-Cinch-Kabel (gelber Stecker) mit dem AV-Adapter und dem Video-Ausgang des externen Geräts.



HINWEIS!

Verwenden Sie ausschließlich den mitgelieferten AV-Adapter.

7.4. Videorekorder anschließen

- ▶ Verbinden Sie ein Antennenkabel mit der Antennenbuchse des LCD-TV's und dem Antennen-Ausgang des Videorekorders.
- ▶ Verbinden Sie ein weiteres Antennenkabel mit dem Antennen-Eingang des Videorekorders und der Antennenbuchse in der Wand.

Zusätzlich können Sie LCD-TV und Videorekorder mit einem SCART-Kabel verbinden. Dies ist für eine hohe Bild- und Tonqualität empfehlenswert. Wenn Sie Stereoton übertragen möchten, ist ein SCART-Anschluss notwendig.

- ▶ Schließen Sie das SCART-Kabel an die SCART-Buchse des LCD-TV's an.
- ▶ Schließen Sie das andere Ende des SCART-Kabels an die SCART OUT-Buchse des Videorekorders an.

7.5. DVD-Rekorder anschließen

- ▶ Schließen Sie das eine Ende des SCART-Kabels an die SCART OUT-Buchse des DVD-Rekorders an.
- ▶ Schließen Sie das andere Ende des SCART-Kabels an die SCART-Buchse des LCD-TV's an.
- ▶ Verbinden Sie ein Antennenkabel mit der Antennenbuchse des LCD-TV's und dem Antennen-Ausgang des DVD-Rekorders.
- ▶ Verbinden Sie ein weiteres Antennenkabel mit dem Antennen-Eingang des DVD-Rekorders und der Antennenbuchse in der Wand.

7.6. Receiver (SAT, DVB-T, Decoder etc.) anschließen

Sie haben verschiedene Möglichkeiten ein Gerät, das als Empfänger für den LCD-TV eingesetzt werden soll (z. B. SAT-Receiver, DVB-T-Receiver, Decoder, Set-Top-Box) an Ihren LCD-TV anzuschließen.

Mit einem HDMI-Kabel

- ▶ Sofern der Receiver über einen HDMI-Ausgang verfügt, schließen Sie ein HDMI-Kabel (nicht im Lieferumfang) an einer der HDMI-Buchsen des LCD-TV an. Ein zusätzliches Kabel für die Tonübertragung ist nicht erforderlich.

Mit einem Komponenten-Videokabel (3 x Cinch auf 3,5 mm Klinke)

- ▶ Sofern der Receiver über YUV-Ausgänge verfügt (Y Pb Pr), ist es empfehlenswert, ihn mit Cinch Kabeln und dem mitgelieferten YUV-Adapterkabel (3 x Cinch (grün/blau/rot) auf 3,5 mm Klinke) (im Lieferumfang enthalten) an den YPb-Pr Anschluss des LCD-TV's anzuschließen.



HINWEIS!

Verwenden Sie ausschließlich den mitgelieferten YUV-Adapter.

- ▶ Für die Tonübertragung schließen Sie den mitgelieferten AV-Adapter am SIDE AV-Anschluss an und verbinden Sie ein Stereo-Cinch-Kabel (roter und weißer Stecker) mit den entsprechenden Anschlüssen des Adapters und den Audioausgängen des Geräts.



HINWEIS!

Verwenden Sie ausschließlich den mitgelieferten AV-Adapter.

Mit einem SCART-Kabel

- ▶ Schließen Sie einen Receiver mit SCART-Kabel an die Buchse **SCART** an. Ein zusätzliches Kabel für die Tonübertragung ist nicht erforderlich.

Mit einem AV-Adapter

- ▶ Verbinden Sie den AV-Adapter mit dem Side AV Anschluss an dem LCD-TV.
- ▶ Verbinden Sie ein Stereo-Cinch-Kabel (roter und weißer Stecker) mit dem AV-Adapter und den Audio-Ausgängen des externen Geräts.
- ▶ Verbinden Sie ein Video-Cinch-Kabel (gelber Stecker) mit dem AV-Adapter und dem Video-Ausgang des externen Geräts.



HINWEIS!

Verwenden Sie ausschließlich den mitgelieferten AV-Adapter.

7.7. DVD-/Videorekorder und SAT-Receiver anschließen

Wenn Sie gleichzeitig einen DVD- oder Videorekorder und einen SAT-Receiver anschließen möchten, können Sie folgende Anschlussart verwenden:

- ▶ Schließen Sie den Receiver wie oben beschrieben an.
- ▶ Verbinden Sie nun den Receiver mit einem SCART-Kabel am SCART-Ausgang des DVD-Rekorders und den entsprechenden SCART-Eingang des Receivers.
- ▶ Verbinden Sie ein Antennenkabel mit der Antennenbuchse des LCD-TVs und dem Antennen-Ausgang des Rekorders.
- ▶ Verbinden Sie ein weiteres Antennenkabel mit dem Antennen-Eingang des DVD-Rekorders und dem Antennenausgang des Decoders.
- ▶ Schließen Sie den SAT-Receiver an den LNB der Parabolantenne an.

7.8. Camcorder anschließen

- ▶ Verbinden Sie das AV-Adapterkabel mit dem Side AV Anschluss an dem LCD-TV.
- ▶ Verbinden Sie ein Stereo-Cinch-Kabel (roter und weißer Stecker) mit dem AV-Adapter und den Audio-Ausgängen des externen Geräts.
- ▶ Verbinden Sie ein Video-Cinch-Kabel (gelber Stecker) mit dem AV-Adapter und dem Video-Ausgang des externen Geräts.



HINWEIS!

Verwenden Sie ausschließlich den mitgelieferten AV-Adapter.

7.9. Gerät mit HDMI- oder DVI-Ausgang

HDMI („High Definition Multimedia Interface“) ist im Bereich der Unterhaltungselektronik die einzige Schnittstelle, die gleichzeitig Audio- und Videodaten digital überträgt. Sie verarbeitet alle heute bekannten Bild- und Tonformate, einschließlich HDTV (High Definition Television), und kann somit auch die Auflösung von 1080p ohne Qualitätsverlust darstellen.

Viele Geräte der Unterhaltungselektronik, z. B. DVD-Player, sind heute mit HDMI- oder DVI-Ausgängen ausgestattet.

7.9.1. Externes Gerät mit HDMI-Ausgang anschließen

- ▶ Schließen Sie ein HDMI-Kabel (nicht im Lieferumfang) an einen der HDMI-Eingänge des LCD-TVs und den HDMI-Ausgang des externen Geräts an.
- ▶ Wenn Sie das HDMI-Gerät angeschlossen haben, schalten Sie das LCD-TV ein.
- ▶ Schalten Sie das externe HDMI-Wiedergabegerät ein.

7.9.2. Externes Gerät mit DVI-Ausgang anschließen

Sollte das externe Gerät einen DVI-Ausgang haben, können Sie es ebenfalls an den HDMI-Eingang anschließen (HDMI ist abwärtskompatibel zu DVI - „Digital Visual Interface“). Sie benötigen dazu einen Adapter HDMI-DVI.

Da der DVI-Ausgang keinen Ton überträgt, schließen Sie zur Übertragung des Tons zusätzlich ein Audio-Kabel an. Verbinden Sie ein Stereo-Cinch-Kabel (roter und weißer Stecker) mit dem AV-Adapter und den Audio-Ausgängen des externen Geräts.

7.10. PC anschließen

Der LCD-TV wird wie ein Monitor oder ein zusätzlicher Monitor an Ihren PC oder Ihr Notebook angeschlossen. Das Bild Ihres PCs/Notebooks wird dann auf den LCD-TV übertragen.

So schließen Sie den LCD-TV am PC an:

- ▶ Schalten Sie beide Geräte aus.
- ▶ Schließen Sie ein VGA-Kabel (Monitorkabel; nicht mitgeliefert) an den VGA-Eingang des LCD-TVs und an den Grafikkarten-Ausgang des PCs oder Notebooks an.
- ▶ Ziehen Sie die Schrauben des Monitorkabels mit den Fingern fest, so dass die Stecker richtig in den Buchsen sitzen.
- ▶ Falls Sie auch den Ton übertragen möchten, verbinden Sie ein Audio-Kabel mit Hilfe des AV-Adapters mit der SIDE AV-Buchse.
- ▶ Schalten Sie zuerst den LCD-TV ein.
- ▶ Schalten Sie erst danach den PC/das Notebook ein.
- ▶ Wählen Sie mit **SOURCE** den PC-Modus.

Das PC-Bild erscheint auf dem LCD-TV. Mit der Taste **SOURCE** kommen Sie in den TV-Modus zurück.

Wenn Sie den LCD-TV als zweiten Monitor an Ihrem PC einsetzen, kann es unter Umständen notwendig sein, dass Sie in den Anzeigeeinstellungen Ihres Betriebssystems Einstellungen ändern müssen. Lesen Sie dazu in der Bedienungsanleitung des PCs/Notebooks nach, was beim Betrieb von mehreren Monitoren zu beachten ist.

7.11. Netzwerk anschließen

Über einen Router / Switch / Hub anschließen

- ▶ Schließen Sie über ein geeignetes Kabel Ihren PC an einen der LAN-Anschlüsse des Router / Switch / Hub (z.B. LAN) an.



HINWEIS!

Um die DLNA Funktion nutzen zu können, muss sich die andere Hardware im selben Netzwerk befinden.

- ▶ Verwenden Sie einen weiteren LAN-Ausgang des Router / Switch / Hub (z. B. LAN) für den Anschluss Ihres TV-Geräts. Schließen Sie dazu den LAN-Port an der Rückseite des TV-Geräts an den LAN-Anschluss des Router / Switch / Hub an.

Über eine Netzwerkdose anschließen

Je nach Netzwerk-Konfiguration können Sie Ihr TV-Gerät an Ihr LAN-Netzwerk anschließen. Verwenden Sie in diesem Fall ein Ethernet-Kabel, um Ihr TV-Gerät direkt an die Netzwerksteckdose an der Wand anzuschließen.

Über einen WLAN Stick

Sollten Sie die Möglichkeit haben, sich mit einem WLAN Router zu verbinden, benutzen Sie einen WLAN Stick und schließen Sie diesen an den USB-Anschluss des Fernsehers an. Lesen Sie zur Einrichtung des WLAN Netzwerkes auch den Abschnitt „**NETZWERK-EINSTELLUNGEN**“ auf Seite 33.



HINWEIS!

Schließen Sie Ihren WLAN Stick mit Hilfe des mitgelieferten USB-Verlängerungskabels am Gerät an, um einen optimalen Empfang zu gewährleisten.

8. Über das OSD-Menü

8.1. Im Menü navigieren

- ▶ Drücken Sie die Menü-Taste **MENU**, um das OSD zu aktivieren.
- ▶ Mit den Richtungstasten **▲ ▼** wählen Sie die Optionen aus dem Hauptmenü.
- ▶ Drücken Sie die Taste **OK**, um die gewählte Option des Hauptmenüs aufzurufen.
- ▶ Mit den Richtungstasten **▲ ▼** wählen Sie die Optionen aus einem Menü.
- ▶ Mit der Taste **RETURN** kommen Sie jeweils einen Menüschritt und ins Hauptmenü zurück.
- ▶ Mit den Richtungstasten **◀ ▶ ▲ ▼** stellen Sie einen gewünschten Wert ein oder treffen eine andere Auswahl.
- ▶ Mit der Taste **EXIT** oder **MENU** schließen Sie das Menü.

Bitte beachten Sie, dass sich je nach Voreinstellung das Menü automatisch schließt, wenn keine Taste gedrückt wird.



HINWEIS!

Im OSD-Menü werden zusätzlich an der Unterseite die zur Verfügung stehenden Optionen angezeigt.

Folgende Hauptmenüs können Sie wählen

- Menü **BILD**
- Menü **TON**
- Menü **EINSTELLUNGEN**
- Menü **INSTALLATION**
- Menü **PROGRAMMLISTE**
- Menü **MEDIENBROWSER**



HINWEIS!

Aufgrund möglicher technischer Änderungen können die hier beschriebenen Menüs von denen auf Ihrem Bildschirm abweichen.

HINWEIS!

Je nachdem, welche Quelle Sie gewählt haben, sind nicht alle Menüs verfügbar. Wenn als Quelle **VGA/PC** gewählt ist, erscheinen bei der Bildeinstellung andere Optionen.

8.2. Menüsystem im Detail

8.2.1. Menü Bild



Menüpunkt	Einstellungen
MODUS	Bildmodus wählen: NATÜRLICH, KINO, SPIELE, SPORT, DYNAMISCH . Diese Funktion entspricht der Taste PRESET .
KONTRAST	Kontrast verringern bzw. erhöhen (Skala 0 - 63).
HELLIGKEIT	Helligkeit verringern bzw. erhöhen (Skala 0 - 63).
SCHÄRFE	Schärfe verringern bzw. erhöhen (Skala 0 - 31).
FARBE	Farbstärke verringern bzw. erhöhen (Skala 0 - 63).
ENERGIESPAR-MODUS	Wenn Sie den Energiesparmodus auf ECO setzen, schaltet das TV-Gerät in den Energiesparmodus und der Helligkeitswert des TV-Geräts wird auf den Optimalwert eingestellt. Bei aktiviertem Energiesparmodus steht die Einstellung HINTERGRUNDBELEUCHTUNG nicht zur Verfügung.  HINWEIS! Im Bildmodus DYNAMISCH kann der Energiesparmodus nicht aktiviert werden.
HINTERGRUNDBELEUCHTUNG	Hier können Sie mittels der Richtungstasten ◀ ▶ die Hintergrundbeleuchtung in den Stufen NIEDRIG, MITTEL, HOCH und AUTO wählen.
RAUSCHUNTERDRÜCKUNG	Mit dieser Funktion können Sie das Bildrauschen verringern und die Bildqualität bei schwachem Analogsignal verbessern. Wählen Sie zwischen AUS, NIEDRIG, MITTEL und HOCH .

Menüpunkt	Einstellungen	
ERWEITERTE EINSTELLUNGEN	Erweiterte Einstellung	
DYNAMISCHER KONTRAST		Dynamischen Kontrast einstellen: NIEDRIG, MITTEL, HOCH, AUS.
FARBTEMPERATUR		Farbton wählen: NORMAL, WARM, KALT.
BILDFORMAT		Stellen Sie hier das Bildformat ein. Diese Funktion entspricht der Taste SIZE .
FILM-MODUS		Um die mit der Videokamera aufgenommene Filme ruckelfrei abzuspielen, schalten Sie den Film-Modus auf Auto-Position.
HAUTTON		Hautton einstellen
FARBDECKUNG		Farbverschiebung einstellen
RGB-VERSTÄRKUNG		Farbverstärkung individuell einstellen
HDMI TRUE BLACK		HDMI TRUE BLACK (Optional): Sobald das Bildsignal über einen HDMI-Eingang kommt, ist diese Funktion im Bild-Einstellungs-Menü verfügbar. Sie können diese Funktion verwenden, um das Schwarz der Bilder zu verstärken. Sie können diese Funktion auf " EIN " einstellen, um den HDMI-True-Black-Modus zu aktivieren.
ZURÜCKSETZEN	Setzen Sie mit OK alle Bildeinstellungen auf die Werkseinstellungen zurück.	

8.2.2. Menü Bild im VGA/PC Modus

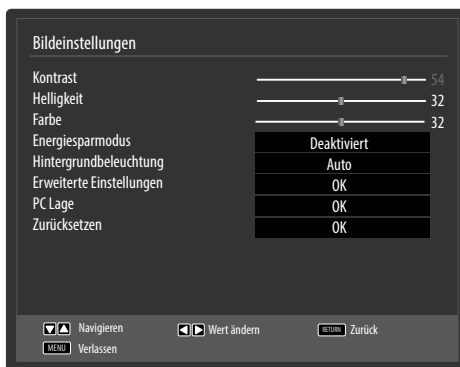

Menüpunkt	Einstellungen	
KONTRAST	Kontrast verringern bzw. erhöhen (Skala 0 - 63)	
HELLIGKEIT	Helligkeit verringern bzw. erhöhen (Skala 0 - 63)	
FARBE	Farbstärke verringern bzw. erhöhen (Skala 0 - 63)	
ENERGIESPAR-MODUS	Ist in diesem Modus deaktiviert	
HINTERGRUND-BELEUCHTUNG	Hier können Sie mittels der Richtungstasten ◀ ▶ die Hintergrundbeleuchtung in den Stufen NIEDRIG, MITTEL, HOCH und AUTO wählen.	
ERWEITERTE EINSTELLUNGEN	Erweiterte Einstellung	
		
	DYNAMISCHER KONTRAST	Dynamischen Kontrast einstellen: NIEDRIG, MITTEL, HOCH, AUS.
	FARBTEMPERATUR	Farbton wählen: NORMAL, WARM, KALT
	BILDFORMAT	Stellen Sie hier das Bildformat ein. Diese Funktion entspricht der Taste SIZE
	FILM-MODUS	Funktion zur optimierten Bildwiedergabe bei Filmen
	HAUTTON	Hautton einstellen
RGB-VERSTÄRKUNG	Farbverstärkung individuell einstellen	



Menüpunkt	Einstellungen	
PC LAGE	AUTO-POSITION	Wenn das Bild verschoben sein sollte, können Sie den Eintrag AUTO-POSITION anwählen und OK drücken, um es wieder in die Mitte zu rücken. Diese Funktion sollte mit einem Vollbild vorgenommen werden, damit die Einstellungen stimmen.
	BIDLAGE HORIZONTAL	Hier können Sie die horizontale Lage des Bildes mit ◀ ▶ verändern.
	BIDLAGE VERTIKAL	Hier können Sie die vertikale Lage des Bildes mit ◀ ▶ verändern.
	BILDFREQUENZ	Mit dieser Einstellung wird das Bildsignal mit dem Pixeltakt des Bildschirms synchronisiert. Dieses korrigiert Störungen, die als vertikale Streifen bei pixelintensiven Darstellungen (wie Tabellen oder Text in kleiner Schrift) auftreten können. Stellen Sie die Bildfrequenz mit ◀ ▶ ein.
	PHASE	Wenn das Bild des PCs nicht klar erscheint, können Sie das Bildsignal hier mit ◀ ▶ mit den Pixeln des LCD-TVs in Deckung bringen. Dadurch ergibt sich ein sauberes Bild mit gleichmäßig scharfer Darstellung.
ZURÜCKSETZEN	Setzen Sie mit ▶ oder OK alle Bildeinstellungen auf die Werkseinstellungen zurück.	

8.2.3. Menü Ton

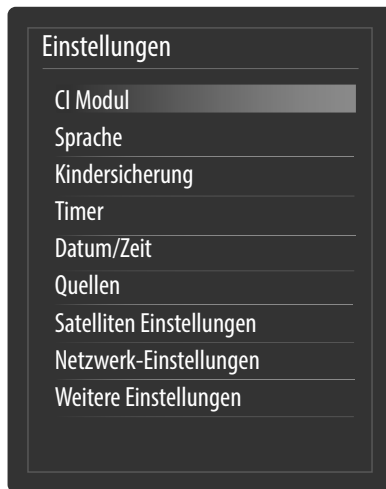

Menüpunkt	Einstellungen
LAUTSTÄRKE	Grundeinstellung der Lautstärke beim Einschalten (Skala 0 - 63). Wählen Sie eine moderate Grundlautstärke.
EQUALIZER	Im Equalizer-Menü kann die Voreinstellung auf MUSIK, FILM, SPRACHE, NORMAL, KLASSIK und BENUTZER eingestellt werden. Die Einstellungen des Menüs Equalizer können nur dann geändert werden, wenn BENUTZER als der Equalizermodus eingestellt ist.
BALANCE	Stellen Sie die Balance zwischen dem linken und rechten Lautsprecher (Skala -31 und + 31) ein.
KOPFHÖRER-LAUTSTÄRKE	Stellen Sie hier die Lautstärke des Kopfhörers ein. Diese lässt sich nur regeln, wenn Sie unter der Option KOPFHÖRERAUSGANG/LINE-OUT die Einstellung KOPFHÖRER-AUSGANG gewählt haben.
	 <p>WARNUNG! Wenn ein Gerät längere Zeit mit erhöhter Lautstärke über einen Kopfhörer betrieben wird, kann das Schädigen am Hörvermögen des Zuhörers verursachen.</p>
KLANG-MODUS	Grundeinstellung STEREO . Falls die aktuelle Sendung den DUAL-Modus unterstützt (z. B. bei zweisprachigen Sendungen), können Sie hier außerdem zwischen DUAL-I und DUAL-II wählen (Originalsprache und Synchronisation).
LAUTSTÄRKE-ANPASSUNG	Diese Funktion gleicht die unterschiedlichen Lautstärken der verschiedenen Sendungen aus. Stellen Sie auf AUS , so hören Sie die Originallautstärken. Stellen Sie auf EIN , so hören Sie eine gleichmäßige Lautstärke.
KOPFHÖRER-AUSGANG/LINE-OUT	Wählen Sie das Audiosignal für den Kopfhörer. Die Einstellung KOPFHÖRERAUSGANG ermöglicht die Lautstärkeregelung des Signals. Bei der Einstellung LINE-OUT hat das Signal eine vordefinierten Lautstärke, die sich nicht ändern lässt. Ist diese Einstellung gewählt, kann ein externer Verstärker an das Gerät angeschlossen werden
DYNAMISCHER BASS	Stellen Sie die Bassverstärkung auf EIN oder AUS .
RAUMKLANG/SURROUND SOUND	Aktivieren/deaktivieren Sie den Surround-Effekt.
DIGITAL-AUSGANG	Stellen Sie hier den Audiotyp für den Digitalausgang ein.



Menüpunkt	Einstellungen
<p>CI MODUL</p>	<p>Wenn Sie kostenpflichtige Kanäle anschauen möchten, müssen Sie sich zuvor bei einem entsprechenden Anbieter anmelden. Nach der Anmeldung erhalten Sie von Ihrem Anbieter ein Conditional Access Module (CA-Modul) und eine spezielle Karte. Hinweise zu den Einstellungen finden Sie in der mit dem Modul gelieferten Dokumentation.</p> <p>Installieren Sie die CI-Komponenten auf folgende Weise in Ihrem Fernsehgerät:</p> <ul style="list-style-type: none"> ▶ Schalten Sie das Fernsehgerät aus und ziehen Sie den Netzstecker. ▶ Setzen Sie zunächst das CI-Modul in den Steckplatz an der Seite des LCD-TVs ein. Anschließend stecken Sie die Karte ein. <p>HINWEIS!  Beachten Sie, dass Sie das CI Modul nur einsetzen oder herausnehmen dürfen, wenn das Gerät vom Stromnetz getrennt ist.</p> <p>ACHTUNG!  <i>Das CI-Modul muss richtig herum eingesetzt werden; falsch herum lässt es sich nicht einschieben. CI-Modul oder Fernsehgerät können beschädigt werden, falls Sie versuchen, das CI-Modul mit Gewalt einzuschieben.</i></p> <ul style="list-style-type: none"> ▶ Verbinden Sie das Fernsehgerät mit der Stromversorgung, schalten Sie es ein und warten Sie einen Moment, bis die Karte erkannt wird. <p>Bei manchen CI-Modulen sind zusätzlich einige Einrichtungsschritte erforderlich, die Sie im Menü CI MODUL ausführen können.</p> <p>Wenn kein Modul eingesteckt ist, wird „KEIN CI-MODUL ERKANNT“ auf dem Bildschirm angezeigt.</p>

Menüpunkt	Einstellungen	
SPRACHE	In dem Menü SPRACHEINSTELLUNGEN werden alle Spracheinstellungen eingestellt und angezeigt.	
		
SYSTEM-SPRACHE	Hier wählen Sie die Sprache des OSD-Menüs, d. h. für die Einblendungen auf dem Bildschirm. Die Sprache stellt sich direkt um. Stellen Sie keine Sprache ein, die Sie nicht verstehen.	
BEVORZUGT	Sofern verfügbar, werden diese Einstellungen verwendet. Andersfalls werden die aktuellen Einstellungen verwendet.	
AUDIO	Wird die Sendung, z. B. ein Film, in mehreren Sprachen ausgestrahlt, können Sie hier die gesprochene Sprache wählen (z. B. die Originalsprache).	
UNTERTITEL	Enthält die Sendung Untertitel für Hörgeschädigte, kann hier die bevorzugte Sprache eingestellt werden.	
TELETEXT	Die Voreinstellung ist WEST . Falls Sie sich in einem anderen Sprachraum befinden, können Sie die Spracheinstellung ändern: WEST, OST, KYRILLISCH, TÜRKISCH/ GRIECHISCH oder ARABISCH .	
PROGRAMMFÜHRER	Wenn für das TV-Programm (Guide) mehrere Sprachen zur Verfügung stehen, können Sie mit dieser Option Ihre bevorzugte Sprache wählen.	
AKTUELL	AUDIO	Hier können Sie die Audiosprache der aktuellen Sendung umstellen, sofern eine weitere Audiosprache unterstützt wird.
	UNTERTITEL	Hier können Sie Untertitel für die aktuelle Sendung auswählen, sofern sie angeboten werden.

Menüpunkt	Einstellungen	
KINDERSICHERUNG	<p>Wenn Sie diesen Punkt mit OK bestätigen, öffnet sich ein Dialogfenster. Es wird das Passwort (bzw. der Sperrschlüssel) abgefragt. Bei Auslieferung des Gerätes ist dieses Passwort auf „0000“ eingestellt. Bei korrekter Eingabe öffnet sich das Dialogfenster der Schutzeinstellungen.</p>	
	MENÜSPERRE	Die Einstellung MENÜSPERRE aktiviert oder deaktiviert den Menüzugriff. Sie können den Zugriff auf das Installationsmenü oder auf das gesamte Menüsystem deaktivieren.
	JUGENDSCHUTZSPERRE	Ist diese Option eingestellt, bezieht sie vom Sender Altersinformationen. Ist die entsprechende Altersstufe im Gerät deaktiviert, wird der Zugriff auf die Sendung gesperrt.
	KINDERSICHERUNG	<p>Wird die Kindersicherung aktiviert, kann das TV-Gerät nur über die Fernbedienung gesteuert werden. In diesem Fall sind die Tasten am Bedienfeld des TV-Gerätes mit Ausnahme der Standby/Ein-Taste außer Funktion gesetzt. Ist die Kindersicherung aktiviert, können Sie das TV-Gerät mit der Taste Standby/Ein in den Standby-Modus schalten. Um das TV-Gerät wieder einzuschalten, benötigen Sie die Fernbedienung. Wenn eine Taste gedrückt wird, erscheint die Meldung "KINDERSICHERUNG EIN" auf dem Bildschirm, während das Menü ausgeblendet bleibt.</p>
	PIN EINSTELLEN	<p>Legt eine neue PIN-Zahl fest. Geben Sie über die Zifferntasten eine neue PIN-Zahl ein. Sie müssen den neuen Pin-Code zur Bestätigung nochmals eingeben.</p> <p> HINWEIS! Notieren Sie sich die neue PIN. Ansonsten muss das Gerät auf die Werkseinstellungen zurückgesetzt werden und alle Einstellungen und Programmlisten gehen verloren.</p>

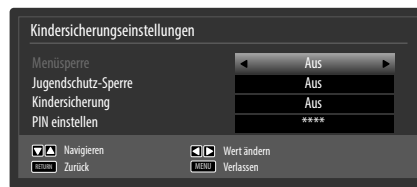

Menüpunkt	Einstellungen		
TIMER	<p>Über den AUSSCHALT-TIMER können Sie das Gerät so programmieren, dass es sich selbstständig ausschaltet. Sie können die Zeit in 30-Minuten-Schritten einstellen (maximal 2 Stunden). Sofort nach der Einstellung beginnt die Sleep-Timer-Zeit. Wählen Sie AUS, um die Funktion zu beenden.</p> <p>Im Timermenü können Sie Anfang und Ende einer Sendung, die Sie nicht verpassen möchten, programmieren. Gehen Sie dazu wie folgt vor: Drücken Sie die gelbe Taste, um eine Sendung in den Timer aufzunehmen, oder bei einer vorhandenen Sendung die grüne Taste, um die Einstellungen zu bearbeiten.</p> 		
	<p>Die Timer-Funktion kann genutzt werden, um zu einem bestimmten Zeitpunkt auf einen anderen Sender umzuschalten (bei eingeschaltetem Gerät). Befindet sich das Gerät im Standby-Modus, so wird zum eingestellten Zeitpunkt das gewünschte Signal am SCART-Anschluss ausgegeben. Das Gerät schaltet sich dabei nicht ein. Auf diese Weise kann im Standby-Modus eine Sendung beispielsweise mit einem Videorekorder aufgenommen werden. In diesem Falle blinkt die LED an der Vorderseite des Geräts</p>		
	<table border="1"> <tr> <td data-bbox="370 955 646 996">EMPFANGSART</td> <td data-bbox="656 955 1448 996">Empfangsart einstellen (DVB-T, DVB-C, DVB-S oder Analog).</td> </tr> </table>	EMPFANGSART	Empfangsart einstellen (DVB-T, DVB-C, DVB-S oder Analog).
EMPFANGSART	Empfangsart einstellen (DVB-T, DVB-C, DVB-S oder Analog).		
	<table border="1"> <tr> <td data-bbox="370 1007 646 1049">TIMER-TYP</td> <td data-bbox="656 1007 1448 1049">Dieser ist festgelegt und lässt sich nicht ändern.</td> </tr> </table>	TIMER-TYP	Dieser ist festgelegt und lässt sich nicht ändern.
TIMER-TYP	Dieser ist festgelegt und lässt sich nicht ändern.		
	<table border="1"> <tr> <td data-bbox="370 1060 646 1102">KANAL</td> <td data-bbox="656 1060 1448 1102">Wählen Sie das Programm.</td> </tr> </table>	KANAL	Wählen Sie das Programm.
KANAL	Wählen Sie das Programm.		
	<table border="1"> <tr> <td data-bbox="370 1113 646 1154">AUFNAHMETYP</td> <td data-bbox="656 1113 1448 1154">Dieser ist festgelegt und lässt sich nicht ändern.</td> </tr> </table>	AUFNAHMETYP	Dieser ist festgelegt und lässt sich nicht ändern.
AUFNAHMETYP	Dieser ist festgelegt und lässt sich nicht ändern.		
	<table border="1"> <tr> <td data-bbox="370 1166 646 1269">DATUM</td> <td data-bbox="656 1166 1448 1269">Geben Sie das Datum ein. Mit den Zifferntasten ändern Sie jeweils die Ziffer in den eckigen Klammern.</td> </tr> </table>	DATUM	Geben Sie das Datum ein. Mit den Zifferntasten ändern Sie jeweils die Ziffer in den eckigen Klammern.
DATUM	Geben Sie das Datum ein. Mit den Zifferntasten ändern Sie jeweils die Ziffer in den eckigen Klammern.		
	<table border="1"> <tr> <td data-bbox="370 1281 646 1322">BEGINN</td> <td data-bbox="656 1281 1448 1322">Geben Sie die Startzeit ein.</td> </tr> </table>	BEGINN	Geben Sie die Startzeit ein.
BEGINN	Geben Sie die Startzeit ein.		
	<table border="1"> <tr> <td data-bbox="370 1333 646 1375">ENDE</td> <td data-bbox="656 1333 1448 1375">Geben Sie die Endzeit ein.</td> </tr> </table>	ENDE	Geben Sie die Endzeit ein.
ENDE	Geben Sie die Endzeit ein.		
	<table border="1"> <tr> <td data-bbox="370 1386 646 1428">DAUER</td> <td data-bbox="656 1386 1448 1428">Die Dauer wird automatisch ermittelt.</td> </tr> </table>	DAUER	Die Dauer wird automatisch ermittelt.
DAUER	Die Dauer wird automatisch ermittelt.		
	<table border="1"> <tr> <td data-bbox="370 1439 646 1480">WIEDERHOLEN</td> <td data-bbox="656 1439 1448 1480">Wählen Sie, in welchen Abständen der Timer wiederholt werden soll.</td> </tr> </table>	WIEDERHOLEN	Wählen Sie, in welchen Abständen der Timer wiederholt werden soll.
WIEDERHOLEN	Wählen Sie, in welchen Abständen der Timer wiederholt werden soll.		
	<table border="1"> <tr> <td data-bbox="370 1492 646 1545">ÄNDERN/ LÖSCHEN</td> <td data-bbox="656 1492 1448 1545">Wenn NICHT ERLAUBT gewählt ist, erscheint ein Schlosssymbol. In diesem Fall können Sie den Eintrag nur mit der PIN öffnen.</td> </tr> </table>	ÄNDERN/ LÖSCHEN	Wenn NICHT ERLAUBT gewählt ist, erscheint ein Schlosssymbol. In diesem Fall können Sie den Eintrag nur mit der PIN öffnen.
ÄNDERN/ LÖSCHEN	Wenn NICHT ERLAUBT gewählt ist, erscheint ein Schlosssymbol. In diesem Fall können Sie den Eintrag nur mit der PIN öffnen.		

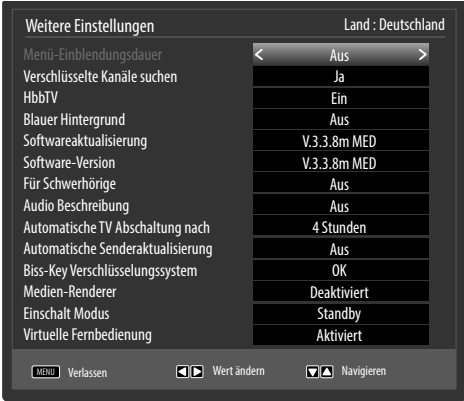

Menüpunkt	Einstellungen	
DATUM/ZEIT	Hier können Sie die Zeiteinstellungen ändern.	
	DATUM / ZEIT: Anzeige des eingestellten Datums und der eingestellten Zeit. Diese Einträge können nicht geändert werden.	
	ZEITEINSTELLUNGEN: Wenn Sie den Eintrag von AUTO auf MANUELL ändern, können Sie im folgenden Eintrag die gewählte Zeitzone jeweils um volle Stunden vor oder zurück stellen.	
	ZEITZONE: Nur aktiv, wenn der vorherige Punkt auf „ MANUELL “ steht. Wählen Sie mit ◀ ▶ den Wert. Die aktuelle Zeit wird entsprechend geändert.	
QUELLEN	In diesem Menü können Sie Quellen deaktivieren, aktivieren und anwählen. Deaktivieren Sie eine Quelle, indem Sie sie anwählen und ▶ ◀ drücken. Deaktivierte Quellen erscheinen nicht in der Auswahlliste, die mit der Taste SOURCE geöffnet wird. Wenn Sie eine Quelle umbenennen wollen, drücken Sie die rote Taste (ZOOM). Anschließend können Sie mit Hilfe der Richtungstasten ▶ ◀ ▶ ▲ ▼ den Namen ändern.	
SATELLITEN EINSTELLUNGEN	SATELLITEN-LISTE	Satellitenliste anzeigen. Mit der gelben Taste fügen Sie einen neuen Satelliten hinzu. Mit der blauen Taste löschen Sie einen Satelliten aus der Liste. Drücken Sie die Taste OK , um den angewählten Satelliten zu bearbeiten.
	ANTENNEN-INSTALLATION	In diesem Bereich können Sie die Antennen-Einstellungen verändern und Satelliten auf neue Kanäle hin durchsuchen.
	SAT-SENDER-LISTE	Über diesen Menüpunkt können Sie die vorhandene Satellitenliste exportieren oder importieren. Schließen Sie einen Wechseldatenträger (USB-Stick) an, um darauf die Sat-Senderliste zu speichern.
NETZWERK-EINSTELLUNGEN	Wählen Sie hier den Netzwerk-Typ WLAN oder NETZWERKKABEL . Bei Verwendung eines WLAN Sticks wählen Sie als Netzwerk-Typ die Option WLAN und bestätigen Sie mit der Taste OK . Der Fernseher sucht nach verfügbaren drahtlosen Netzwerken. Wählen Sie das gewünschte Netzwerk aus. Ist dieses gesichert, müssen Sie einen Freigabe-schlüssel eingeben. Lesen Sie dazu auch die Unterlagen zu Ihrem WLAN Router. Haben Sie die Einstellung NETZWERKKABEL gewählt, so wird automatisch eine dynamische Verbindung erstellt, sobald Sie den LCD-TV mit dem Internet verbunden haben. Sie können auch eine statische IP-Adresse eingeben. Drücken Sie hierfür die grüne Taste, um in das Untermenü ERWEITERTE EINSTELLUNGEN zu gelangen. Geben Sie hier mit den Zifferntasten die gewünschte IP-Adresse ein, um Ihren Fernseher mit dem Internet zu verbinden. Mit der roten Taste können Sie hier von DYNAMISCH auf STATISCH wechseln.	

Menüpunkt	Einstellungen
WEITERE EINSTELLUNGEN	
MENÜ-EINBLENDUNGSDAUER	Hier können Sie die Zeit einstellen, nach der das OSD-Menü sich automatisch schließt.
VERSCHLÜSSELTE KANÄLE SUCHE	Wenn Sie verschlüsselte Sender suchen wollen, stellen Sie JA ein. Wenn Sie nur freie Sender suchen wollen („Free-to-Air“), stellen Sie NEIN ein.
HBBTV	Wählen Sie die Einstellung EIN , um die Möglichkeit zu haben, HbbTV-Inhalte übers Internet aufzurufen. Dieser Service muss in Ihrer Region verfügbar sein
BLAUER HINTERGRUND	Wenn der LCD-TV kein Signal empfängt, erscheint statt des „Schnee-“ oder des schwarzen Bildes ein blauer Hintergrund.
SOFTWAREAKTUALISIERUNG	Hier können Sie nach der neuesten Software für den Fernseher suchen und diese aktualisieren. Das Update dauert ca. 30 Minuten. Unterbrechen Sie den Vorgang nicht. Der Suchfortschritt wird angezeigt.
SOFTWAREVERSION	Versionsanzeige.
FÜR SCHWERHÖRIGE	Wenn der Sender spezielle Audiosignale für Hörgeschädigte überträgt, können Sie die Einstellung auf EIN stellen, um diese Signale zu empfangen.
AUDIO BESCHREIBUNG	Wenn der Sender spezielle Audiosignale für Sehbehinderte überträgt, können Sie die Einstellung auf EIN stellen, um diese Signale zu empfangen.
AUTOMATISCHE TV ABSCHALTUNG NACH	Hier können Sie das Zeitintervall für die Autoabschaltung einstellen. Ist das Intervall erreicht, schaltet sich das TV-Gerät ab.
AUTOMATISCHE SENDERAKTUALISIERUNG	Ist die Funktion auf EIN eingestellt, werden verfügbare Sender gesucht, wenn das TV-Gerät sich im Standby-Modus befindet. Wenn das Gerät neue oder noch nicht vorhandene Sender findet, wird ein Menü eingeblendet, in dem Sie die Änderungen annehmen oder verwerfen können
BISS-KEY VERSCHLÜSSELUNGSSYSTEM	Manuelle Freischaltung von Programmen. Einstellung nur für Satellitenprogramme verfügbar.
MEDIEN-RENDERER	Medien-Renderer ein- bzw. ausschalten. Diese Funktion erlaubt den Datenaustausch mit anderen Multimedia-Geräten wie PCs, Smartphones, Kameras etc.

Menüpunkt	Einstellungen	
	EINSCHALT MODUS	Wählen Sie den Einschaltmodus STANDBY oder LETZTER BE- TRIEBSZUSTAND . Bei Betätigen des Netzschalters schaltet das Ge- rät dann in den Standby-Modus oder ruft die zuletzt gewählte Einstel- lung auf.
	VIRTUELLE FERNBEDI- NUNG	Aktivieren/Deaktivieren der virtuellen Fernbedienung. Diese ermöglicht die Bedienung des Fernsehers über andere Geräte.

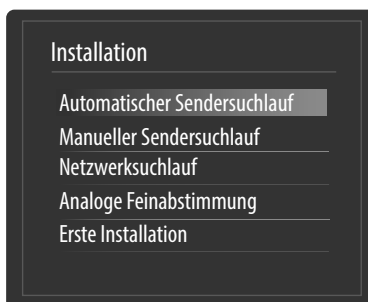
8.2.5. Menü Installation



Menüpunkt	Einstellung
AUTOMATISCHER SENDERSUCHLAUF	Die Funktion Automatische Sendersuche hilft Ihnen, die Sender des TV-Geräts neu zu suchen und neue Sender zu speichern. Es stehen Ihnen unterschiedliche Suchoptionen zur Verfügung. Wenn Sie die Suchoption ausgewählt haben, drücken Sie OK . Bestätigen Sie die Abfrage mit JA und drücken Sie OK , um die Sendersuche zu starten. Mit MENU können Sie die Suche vorzeitig abbrechen. In diesem Fall werden die gefundenen Kanäle nicht gespeichert.
MANUELLER SENDERSUCHLAUF	Diese Funktion wird zur direkten Eingabe von Sendern oder Satellitentranspondern verwendet.
NETZWERKSUCH- LAUF	Auswahl zwischen digitalen Kabel- oder DVB-T-Sendergruppen. Hierbei werden verwandte Programme des aktuell angewählten Kanals gesucht. Die gesendeten Informationen hierzu sind abhängig vom gewählten Kanal und führen zu unterschiedlichen Ergebnissen  HINWEIS! Die bestehende Kanalliste wird bei Starten der Netzwerksuche ersetzt.
ANALOGES FEINABSTIMMUNG	Hier können Sie die Feinabstimmung analoger Kanäle durchführen.
ERSTE INSTALLATION	Diese Funktion entspricht den ersten Installationsschritten wie nach dem ersten Einschalten.  HINWEIS! Durch eine erneute Erstinstallation werden alle Einstellungen auf die Werkseinstellungen zurückgesetzt, auch die PIN.

8.2.6. Menü Programmliste



Die Programmliste ist der Ort, an dem Sie Ihre Kanäle verwalten. In diesem Menü stehen Ihnen folgende Optionen zur Verfügung:

- **Kanalliste bearbeiten**
- **Favoriten**
- **Aktive Kanalliste**

Kanalliste bearbeiten



Gesamte Programmliste durchblättern

- ▶ Mit den Richtungstasten **▲ ▼** wählen Sie das vorherige oder nächste Programm.
- ▶ Um eine Seite nach oben oder unten zu blättern, können Sie die Taste **P+** oder die Taste **P-** benutzen.
- ▶ Wenn Sie ein bestimmtes Programm schauen möchten, markieren Sie dieses mit den Richtungstasten **▲ ▼** und drücken anschließend die Taste **OK**.

Programme in der Programmliste bewegen

- ▶ Mit den Richtungstasten **▲ ▼** wählen Sie das zu bewegendes Programm.
- ▶ Wählen Sie mit den Richtungstasten **◀ ▶** die Funktion **BEWEGEN**. Die Funktion **VERSCHIEBEN** wird in der unteren Menüleiste neben dem Eintrag **OK** angezeigt.
- ▶ Drücken Sie **OK**, es öffnet sich ein Dialogfenster.
- ▶ Geben Sie die gewünschte Programmnummer ein und drücken Sie **OK**. Wenn der Programmplatz bereits belegt ist, werden Sie gefragt, ob Sie das Programm trotzdem verschieben möchten.
- ▶ Wählen Sie **JA** und bestätigen Sie mit **OK**. Das Programm wird eingefügt und die anderen Programme verschoben.
- ▶ Wählen Sie **NEIN** und bestätigen Sie mit **OK**. Die Programme behalten ihren Platz.

Programme aus der Programmliste löschen

- ▶ Mit den Richtungstasten **▲ ▼** wählen Sie das zu löschende Programm.
- ▶ Wählen Sie mit den Richtungstasten **◀ ▶** die Funktion **LÖSCHEN** im Programmliste-Menü. Die Funktion **LÖSCHEN** wird in der unteren Menüleiste neben dem Eintrag **OK** angezeigt.
- ▶ Drücken Sie **OK**, um das markierte Programm aus der Programmliste zu löschen. Anschließend erscheint die nachstehende Meldung auf dem Bildschirm:
„DER AUSGEWÄHLTE SENDER/KANAL WIRD GELÖSCHT (AUCH IN DER FAVORITENLISTE!). SIND SIE SICHER?“
- ▶ Wählen Sie **JA** und bestätigen Sie mit **OK**. Das Programm wird gelöscht und die Programmliste wird aktualisiert.
- ▶ Wählen Sie **NEIN** und bestätigen Sie mit **OK**. Der Löschvorgang wird abgebrochen.

Programme umbenennen

- ▶ Mit den Richtungstasten ▲ ▼ wählen Sie das Programm, das Sie umbenennen möchten.
- ▶ Wählen Sie mit den Richtungstasten ◀ ▶ die Funktion **UMBENENNEN** im Programmliste-Menü. Die Funktion **NAMEN BEARBEITEN** wird in der unteren Menüleiste neben dem Eintrag **OK** angezeigt.
- ▶ Drücken Sie **OK**, um das markierte Programm umzubennenen.
- ▶ Nun können Sie mit den Richtungstasten ◀ ▶ zum vorherigen oder nächsten Zeichen springen
- ▶ Mit den Richtungstasten ▲ ▼ können Sie nun durch den Zeichensatz springen (scrollen).
- ▶ Mit der Taste **OK** bestätigen Sie die Änderung und aktualisieren die Programmliste.
- ▶ Zum Abbrechen der Bearbeitung drücken Sie die Taste **MENU**, mit der Taste **OK** speichern Sie den neuen Namen ab.

Programme sperren

Durch die Sperre können Sie den Zugriff auf bestimmte Programme durch ein Kennwort schützen. Um ein Programm zu sperren, müssen Sie das Passwort kennen (Passwort bei Auslieferung: **0000**, im Menü **EINSTELLUNGEN > KINDERSICHERUNG** kann es geändert werden).

- ▶ Markieren Sie das zu sperrende Programm mit den Richtungstasten ▲ ▼.
- ▶ Wählen Sie dann die Option **SPERREN** mit den Richtungstasten ◀ ▶.
- ▶ Drücken Sie nun **OK**; ein Kennwort-Fenster wird angezeigt. Es erscheint die Meldung: **PIN EINGEBEN**.
- ▶ Geben Sie die PIN ein. Hinter dem gesperrten Programm erscheint ein Schlosssymbol in der Programmliste.



HINWEIS!

Damit die Sperre beim Aufrufen des Programms aktiv wird, muss das Gerät erst einmal ausgeschaltet werden.

- ▶ Sie können jetzt weitere Programme sperren, indem Sie diese mit den Richtungstasten ▲ ▼ markieren und mit **OK** bestätigen. Hinter jedem gesperrten Programm erscheint das Schlosssymbol in der Programmliste.
- ▶ Um das Programm wieder freizugeben, verfahren Sie analog wie beim Sperren. Nach Eingabe der PIN verschwindet das Schlosssymbol hinter dem markierten Programm und es ist wieder freigegeben.

Kanallisten-Filter setzen

Mit Hilfe eines Filters haben Sie die Möglichkeit gezielt nach speziellen Programmen zu suchen oder sortieren.

- ▶ Drücken Sie die blaue Taste, um den Kanallisten-Filter zu öffnen. Es stehen Ihnen nun diverse Filterkriterien zur Verfügung.

Je nach ausgewähltem Filter wird in der Kanalliste die entsprechende Auswahl angezeigt.

Favoriten



Sie können verschiedene Programme als Favoriten festlegen; auf diese Weise können Sie beim Durchblättern der Kanäle lediglich Ihre Lieblingsprogramme anzeigen lassen.

- ▶ Um einen Favoriten festzulegen, markieren Sie im Menü **PROGRAMMLISTE** den Eintrag **FAVORITEN**.
- ▶ Drücken Sie nun die Taste **OK**; das Menü **FAVORITENLISTE** wird auf dem Bildschirm angezeigt.

So fügen Sie ein Programm zu einer Favoritenliste hinzu

- ▶ Wählen Sie mit den Richtungstasten **▲ ▼** das Programm, welches Sie in die Favoritenliste aufnehmen möchten.
- ▶ Drücken Sie die Taste **OK**, um das Programm in die Favoritenliste aufzunehmen. Hinter dem Programm erscheint das Favoritensymbol.
- ▶ Wiederholen Sie den Vorgang bei Bedarf für weitere Programme.
- ▶ Es besteht auch die Möglichkeit, die Programme mit der gelben Taste (einzeln) oder der grünen Taste (alle) zu markieren und durch Drücken der Taste **OK** in die Favoritenliste zu übernehmen.

Programm aus der Favoritenliste entfernen

- ▶ Wählen Sie mit den Richtungstasten **▲ ▼** das Programm mit Favoritensymbol, welches Sie aus der Favoritenliste entfernen möchten.
- ▶ Drücken Sie die Taste **OK**, um das Programm aus der Favoritenliste zu entfernen. Das Favoritensymbol verschwindet.
- ▶ Wiederholen Sie den Vorgang bei Bedarf für weitere Programme.
- ▶ Es besteht auch die Möglichkeit, die Programme mit der gelben Taste (einzeln) oder der grünen Taste (alle) zu markieren und durch Drücken der Taste **OK** aus der Favoritenliste zu entfernen.

Favoritenliste aufrufen, bedienen und verlassen

- ▶ Mit der Taste **FAV** aktivieren Sie die Favoritenliste. In der Programminformation erscheint neben dem Sendernamen das Favoritensymbol.
- ▶ Mit den Tasten **P+** oder **P-** rufen Sie die Programme in der Favoritenliste auf.
- ▶ Durch erneutes Drücken der Taste **FAV** deaktivieren Sie die Favoritenliste, es stehen wieder alle Programme der Programmliste zur Auswahl zur Verfügung.

Aktive Kanalliste

Sie können die Sendertypen auswählen, die in der Programmliste aufgelistet sind. Im Untermenü **AKTIVE KANALLISTE** stellen Sie die Sendertypen ein.

8.2.7. Menü Medienbrowser

Wenn Sie einen USB-Datenträger an den LCD-TV anschließen, können Sie Musikdateien, Bilder und Videos wiedergeben.



ACHTUNG!

Hinweise zur USB Nutzung

Unter Umständen sind bestimmte Arten von USB-Geräten (MP3-Player) mit diesem LCD-TV nicht kompatibel.

Schließen Sie das USB-Gerät direkt an. Benutzen Sie kein separates Kabel, da Kompatibilitätsprobleme entstehen können.

Ziehen Sie das USB-Gerät nicht ab, während eine Datei wiedergegeben wird.

Schnelles An- und Abstecken von USB-Geräten ist gefährlich. Sie sollten insbesondere nicht mehrmals schnell hintereinander das USB-Gerät ein- und wieder abstecken. Dadurch könnten physische Schäden am USB-Gerät und besonders am LCD-TV selbst entstehen.

Schließen Sie den USB-Datenträger an und drücken Sie die Taste **MEDIA** an der Fernbedienung, es erscheint der Medienbrowserbildschirm. Zusätzlich kann man den Medienbrowser auch über die gleichnamige Funktion im Hauptmenü öffnen. Die nachstehenden Auswahlmöglichkeiten stehen Ihnen zur Verfügung:

<ul style="list-style-type: none"> • VIDEOS - zur Wiedergabe von Videodateien 0..9: Springen OK: Auswahl wiedergeben ROTE TASTE: Nach Namen sortieren LANG: Vorschau wiedergeben ⌚ (SWAP): Geräteauswahl (wenn mehrere USB- oder Netzlaufwerke zur Verfügung stehen) ▼ ▲: Navigieren ▶: Wiedergeben GRÜNE TASTE: Endlos/Zufall GELBE TASTE: Ansicht ändern BLAUE TASTE: Medientyp ändern 	
<ul style="list-style-type: none"> • FOTOS - zur Wiedergabe von Fotodateien ▼ ▲: Navigieren 0..9: Springen OK: Vollbild ansehen ▶: Diaschau GRÜNE TASTE: Vorschaubild ROTE TASTE: Nach Datum sortieren GELBE TASTE: Ansicht ändern BLAUE TASTE: Medientyp ändern ⌚ (SWAP): Geräteauswahl (wenn mehrere USB- oder Netzlaufwerke zur Verfügung stehen) 	
<ul style="list-style-type: none"> • MUSIK - zur Wiedergabe von Musikdateien ▼ ▲: Navigieren ▶: Wiedergeben ■: Stop ⌚ (SWAP): Geräteauswahl (wenn mehrere USB- oder Netzlaufwerke zur Verfügung stehen) ◀ ▶: Zurück/Vor GELBE TASTE: Ansicht ändern 0..9: Springen OK: Auswahl wiedergeben : Pause ROTE TASTE: Sortieren GRÜNE TASTE: Endlos/Zufall BLAUE TASTE: Medientyp ändern 	



HINWEIS!

Wenn auf dem USB-Datenträger ein bestimmter Dateityp nicht vorhanden ist, wird ein entsprechender Hinweis angezeigt.



HINWEIS!

Die Option  (**SWAP**) wird nur eingeblendet, wenn mehrere USB Anschlüsse und/oder Netzwerke zur Verfügung stehen.

- **ALLE**³ - zur Wiedergabe aller Medientypen
- **EINSTELLUNGEN** - zur Einstellung des Medienbrowsers

Je nach ausgewählter Option stehen Ihnen unterschiedlichen Funktionen zur Verfügung. Diese werden im unteren Teil des Bildschirms dargestellt.

- ▶ Um den Medienbrowser zu verlassen, drücken Sie die Taste **MENU**.

DLNA-Netzwerkdienst verwenden

Der DLNA-Netzwerkdienst erlaubt einen Datenaustausch zwischen Geräten, sofern diese ebenfalls die DLNA Funktion unterstützen.

- ▶ Verbinden Sie den LCD-TV an ein Netzwerk.
- ▶ Schalten Sie den LCD-TV ein und öffnen Sie über das Menü den **MEDIENBROWSER**.
- ▶ Wählen Sie die Option **EINSTELLUNGEN**.
- ▶ Stellen Sie unter Wiedergabestil die Option **VERZEICHNIS** ein.
- ▶ Drücken Sie die Taste **RETURN**, um in das Hauptmenü des Medienbrowsers zu gelangen.
- ▶ Wählen Sie den gewünschten Medientyp aus und bestätigen Sie mit **OK**. Alle verfügbaren Netzwerke werden aufgelistet.
- ▶ Wählen Sie den gewünschten Medienserver bzw. das gewünschte Netzwerk aus. Alle verfügbaren Dateien werden angezeigt.



HINWEIS!

Im unteren Bildrand werden die verfügbaren Befehle angezeigt.

DLNA-Software Download

Die benötigte DLNA-Software können Sie kostenfrei über den Link <http://www.nero.com/mediahome-tv> herunterladen. Installieren Sie die DLNA-Software auf Ihrem PC, Notebook oder ähnlichem Multimedia-Gerät, um über den LCD-TV einfach und kabellos auf alle Fotos, Audio- und Videodateien über das Netzwerk zugreifen zu können.

³ Dieses Auswahlmenü erscheint, wenn im Menü **EINSTELLUNGEN** unter **WIEDERGABESTIL** die Option **VERZEICHNIS** eingestellt wurde.

9. EPG - Programm-Guide

Mit der Taste **EPG** öffnen Sie das „elektronische TV-Programm“.

In der Tabelle sehen Sie die aktuelle sowie die nächste Sendung für die verfügbaren Sender.

► Wählen Sie mit ▲ ▼ ein Programm und blättern Sie mit ◀ ▶ durch das Programm.



HINWEIS!

Die angezeigten Programminformationen werden von den Sendeanstalten erstellt. Falls keine Programminformation dargestellt wird, ist dies kein Fehler Ihres LCD-TVs.

Die folgende Tabelle zeigt die Optionen für den **PROGRAMMFÜHRER**

Taste	Eintrag	Funktion
▲ ▼ ◀ ▶	NAVIGIEREN	Mit den Richtungstasten bewegen Sie sich innerhalb des Programmführers.
ROTE TASTE	VORIGER TAG	Das Programm des vorherigen Tages wird aufgerufen. Dies ist nur bis zum aktuellen Tag möglich. Das Programm der Vergangenheit wird nicht angezeigt.
GRÜNE TASTE	FOLGENDER TAG	Das Programm des nächsten Tages wird aufgerufen.
GELBE TASTE	ZOOM	Zeitfenster verkleinern.
BLAUE TASTE	FILTER	Wenn Sie nach einer speziellen Sendung suchen, können Sie hierüber einen Filter setzen, der die Auswahl eingrenzt.
	SPARTE WÄHLEN	Sparte der angezeigten Sendungen einstellen.
INFO	SENDUNGS-DETAILS	Zeigt eine detaillierte Beschreibung der markierten Sendung (falls verfügbar). Drücken Sie INFO noch einmal, um die Beschreibung auszublenden. Ist die Beschreibung länger, blättern Sie innerhalb des Textes mit den Tasten +P- .
0 ... 9	SPRINGEN	Wählen Sie ein anderes Programm mit den Zifferntasten.
OK	OPTIONEN	Wenn das markierte Programm läuft, steht Ihnen nur die Option KANAL WÄHLEN zu Verfügung. Drücken Sie die Taste OK , um auf das Programm umzuschalten. Wenn die markierte Sendung in der Zukunft liegt, steht Ihnen noch zusätzlich die Option TIMER FÜR SENDUNG EINSTELLEN zur Verfügung. Wählen Sie diese Option, um das Programm in den Timer aufzunehmen.
	SUCHE	Suche nach Sendungen. Stellen Sie hier den Tag sowie die Sparte ein.
	JETZT	Springt zur aktuellen Zeitleiste zurück.

10. Medienportal

Über die Internet-Taste  gelangen Sie in das Medienportal. Hier haben Sie Zugriff auf News, soziale Netzwerke, Spiele, Shopping u. v. m. durch vorinstallierte Applikationen. Für diese Funktion ist ein Internetanschluss vorausgesetzt. Mit den Richtungstasten ◀ ▶, ▲ und ▼ blättern Sie durch die verschiedenen Apps und bestätigen Ihre Auswahl durch Drücken der Taste **OK**.



- ▶ Bitte wählen Sie nach Drücken der Internet-Taste  die gewünschte Sprache aus.



HINWEIS!

Die Startansicht des Medienportals erscheint nur bei der ersten Nutzung oder nach Zurücksetzen des Medienportals unter **EINSTELLUNGEN**.

Im Anschluss erscheint die Startseite des Medienportal, wo eine Vorauswahl von bestimmten Apps angezeigt wird. Folgende Optionen sind hier wählbar:

Rote Taste [ZOOM]	ANMELDEN	Hier können Sie sich als neuer Anwender registrieren. Alternativ hierzu können Sie die Internetseite medion.fxmconnect.com nutzen.
Grüne Taste [REPEAT]	FAVORIT HINZUFÜGEN	Betätigen Sie die grüne Taste, um die aktuell angewählte App zu Ihren Favoriten hinzuzufügen.  HINWEIS! Diese Funktion ist erst wählbar, wenn Sie sich zuvor unter ANMELDEN als Benutzer registriert haben.
Gelbe Taste [ROOT]	EINSTELLUNGEN	Hier können Sie bestimmen, aus welchen Sprachbereichen die Apps ausgewählt werden. Zusätzlich können Sie das Portal zurücksetzen, so dass die Startseite des Portals wieder im Auslieferungszustand angezeigt wird.
Blaue Taste [TITLE]	HILFE	Hier finden Sie Hilfestellungen zur Handhabung des Medienportals.

- ▶ Mit der Internet-Taste  (oder mit der Taste **RETURN**) können Sie jederzeit aus der aktuell gewählten App zurück auf die Startseite wechseln. Mit der Taste **EXIT** verlassen Sie das Medienportal und wechseln in den normalen TV-Betrieb.

10.1. Mediathek

Im Medienportal finden Sie auch die Mediathek. Genießen Sie zahlreiche Videoclips und andere Mediadateien aus dem Internet, welche bereits nach Genre und Datum für Sie sortiert wurden und ständig aktualisiert werden. Legen Sie Favoriten an und finden einzelne Beiträge bequem per Suchfunktion wieder. Für diese Funktion ist ein Internetanschluss vorausgesetzt.

Mit den Richtungstasten ◀ ▶, ▲ und ▼ bewegen Sie sich durch die Mediathek.

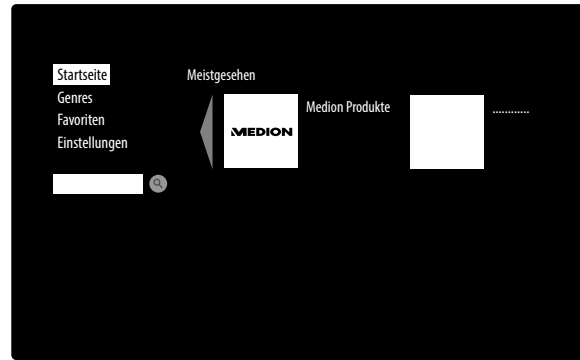

STARTSEITE	Hier werden die meistgesehenen Mediadateien aufgeführt.
GENRES	Hier finden Sie eine nach Genre vorsortierte Auflistung von Mediadateien.
FAVORITEN	<p>Hier werden alle Dateien angezeigt, die Sie zuvor als Favorit gekennzeichnet haben.</p> <ul style="list-style-type: none"> ▶ Um eine Mediadatei als Favorit aufzunehmen, wählen Sie diese an, drücken Sie die Taste OK und anschließend die grüne Taste [REPEAT]. Rechts im Bild erscheint daraufhin ein Stern. ▶ Um Mediadateien wieder aus der Favoritenliste zu entfernen, wählen Sie diese an und drücken Sie die rote Taste [ZOOM]. Der Stern rechts im Bild verschwindet daraufhin. ▶ Mit der blauen Taste [TITLE] gelangen Sie zurück zur Auswahl.
EINSTELLUNGEN	Hier können Sie die Sprache für die Mediathek einstellen.

11. HbbTV-System

HbbTV (Hybrid Broadcast-Breitband-TV) ermöglicht eine inhaltliche Verknüpfung von Rundfunk- und Internet-Inhalten, die gewöhnlich mit Hilfe der roten Farbtaste der Fernbedienung sichtbar geschaltet wird.

Dienste über HbbTV schließen herkömmliche Rundfunk-TV-Kanäle, Catch-Up-Fernsehen, Video-On-Demand, EPG, interaktive Werbung, Personalisierung, Abstimmungen, Spiele, Soziale Netzwerke und andere Multimedia-Anwendungen mit ein.

HbbTV-Anwendungen sind nur abrufbar, wenn der Rundfunksender diese Signale ausstrahlt und eine Internet-Verbindung am TV-Gerät besteht. Sowohl der Umfang als auch die Bedienung unterscheiden sich je nach Programm und Sender.

Ob ein Sender HbbTV-Anwendungen anbietet, wird durch eine kurze Einblendung im Bildschirm angezeigt. Die genaue Form und die Position ist von den einzelnen Anwendungen abhängig. Mit der roten Farbtaste öffnen und schließen Sie die Anwendungsseiten. Das Navigieren innerhalb der Anwendungen erfolgt über die Farbtasten der Fernbedienung, kann aber je nach Programm und Sendung variieren. Beachten Sie die Meldungen innerhalb der Anwendungen.

12. Internet

Die Open Browser-Funktion ist eine App im Medien Portal und ermöglicht Ihnen den Zugang zum Internet. Nach dem Aufrufen werden vordefinierte Web-Seiten und deren Logos angezeigt, die Sie direkt anwählen können. Über die Tastaturfunktion können Sie URL-Adressen direkt eingeben oder bei aktivierter Such-Funktion Web-Seiten über Suchbegriffe ansteuern. Mit den Pfeiltasten ◀ ▶ der Fernbedienung navigieren Sie durch die Optionen und mit **OK** bestätigen Sie die Auswahl.



HINWEIS!

Beachten Sie bitte, dass Internet-Seiten mit Flash-Inhalten vom Open Browser nicht unterstützt werden. Zudem können keine Downloads vorgenommen werden.

13. MEDION® Life Remote App

Die MEDION® Life Remote App bietet Ihnen den innovativen Weg, Ihren MEDION® Fernseher durch Ihr Smartphone über das Heimnetzwerk zu bedienen.

Durch Eigenschaften Ihres Mobiltelefons wie Touch Screen und Bewegungssensor bietet die MEDION® Life Remote Applikation komfortable, bequeme und verbesserte Möglichkeiten, Ihren MEDION® LCD-TV zu steuern. Darüber hinaus haben Sie die Möglichkeit, den Fernseher mittels Touch Pad zu bedienen und beim Aufrufen von Internetseiten die Texte direkt einzugeben.



HINWEIS!

Bitte beachten Sie, dass sich der Fernseher zur Bedienung im gleichen Netzwerk wie das Smartphone befinden muss.

QR Code Apple



QR Code Android



Scannen Sie den QR-Code, um die App direkt auf Ihrem Smartphone oder Tablet zu installieren.

14. Problembehebung

Fehlfunktionen können manchmal banale Ursachen haben, aber manchmal auch von defekten Komponenten ausgehen. Wir möchten Ihnen hiermit einen Leitfaden an die Hand geben, um das Problem zu lösen. Wenn die hier aufgeführten Maßnahmen keinen Erfolg bringen, helfen wir Ihnen gerne weiter. Rufen Sie uns an!

Fehler	Maßnahmen
Es erscheint kein Bild und es ist kein Ton zu hören.	<ul style="list-style-type: none"> Überprüfen Sie, ob das Netzkabel richtig an der Steckdose angeschlossen ist. Überprüfen Sie, ob der Signalempfang auf TV eingestellt ist. Kontrollieren Sie, ob der Netzschalter auf der Unterseite des Geräts eingeschaltet ist.
Es erscheint kein Bild von AV.	<ul style="list-style-type: none"> Überprüfen Sie, ob Kontrast und Helligkeit korrekt eingestellt sind. Überprüfen Sie, ob alle externen Geräte korrekt angeschlossen sind. Überprüfen Sie, ob die richtige AV-Quelle angewählt ist. Eine Eingangsquelle, die Sie mit MODE anwählen möchten, muss im Menü QUELLE markiert sein.
Es ist kein Ton zu hören.	<ul style="list-style-type: none"> Vergewissern Sie sich, dass die Lautstärke nicht auf Minimum steht. Vergewissern Sie sich, dass die Stummschaltung nicht aktiviert ist. Drücken Sie dazu die Taste oben links auf der Fernbedienung mit dem durchgestrichenen Lautsprecher-Symbol. Haben Sie einen Sat-Receiver oder DVD-Player über einen Scartkabel am Fernseher angeschlossen, prüfen Sie, ob das Kabel fest in der Scartbuchse sitzt.
Es gibt kein Bild oder keinen Ton. Es sind aber Geräusche zu hören.	<ul style="list-style-type: none"> Der Empfang ist möglicherweise schlecht. Kontrollieren Sie, ob die Antenne angeschlossen ist.
Das Bild ist nicht deutlich.	<ul style="list-style-type: none"> Der Empfang ist möglicherweise schlecht. Kontrollieren Sie, ob die Antenne angeschlossen ist.
Das Bild ist zu hell oder zu dunkel.	<ul style="list-style-type: none"> Überprüfen Sie die Einstellungen von Kontrast und Helligkeit.
Das Bild ist nicht scharf.	<ul style="list-style-type: none"> Der Empfang ist möglicherweise schlecht. Kontrollieren Sie, ob die Antenne angeschlossen ist. Überprüfen Sie die Einstellungen der Schärfe und Rauschreduktion im Menü BILD.
Es erscheint ein Doppel- oder Dreifachbild.	<ul style="list-style-type: none"> Kontrollieren Sie, ob die Antenne richtig ausgerichtet ist. Es gibt möglicherweise von Bergen oder Gebäuden reflektierte Wellen.
Das Bild ist gepunktet.	<ul style="list-style-type: none"> Es liegen möglicherweise Interferenzen von Autos, Zügen, Leitungen, Neonleuchten, etc. vor. Es besteht möglicherweise eine Interferenz zwischen dem Antennen- und Stromkabel. Legen Sie die Kabel weiter auseinander.
Es erscheinen Streifen am Bildschirm oder die Farben verblasen.	<ul style="list-style-type: none"> Liegt eine Interferenz von einem anderen Gerät vor? Übertragungsantennen von Radiostationen oder Antennen von Funkamateuren und tragbare Telefone können auch Interferenzen verursachen. Betreiben Sie das Gerät so weit weg wie möglich von dem Gerät, das die Interferenz möglicherweise verursacht.
Der Multifunktionstaster MODE am Gerät funktionieren nicht	<ul style="list-style-type: none"> Eventuell ist die Kindersicherung aktiviert.
Kein Empfang/schlechter Empfang über eine kabellose Netzwerkverbindung (WLAN).	<ul style="list-style-type: none"> Prüfen Sie, ob Ihr WLAN Stick am Gerät angeschlossen ist. Vergewissern Sie sich, dass alle notwendigen Einstellungen vorgenommen wurden. Verbinden Sie den WLAN Stick mit Hilfe eines USB-Verlängerungskabels mit dem Gerät und richten Sie diesen für optimalen Empfang aus.
Die Fernbedienung funktioniert nicht.	<ul style="list-style-type: none"> Überprüfen Sie, ob die Batterien in der Fernbedienung funktionstüchtig und richtig eingelegt sind. Vergewissern Sie sich, dass das Sensorfenster nicht starker Lichteinstrahlung ausgesetzt ist. Schalten Sie das Gerät mit dem Netzschalter an der Unterseite des Gerätes aus und wieder ein.

14.1. Benötigen Sie weitere Unterstützung?

Wenn die Vorschläge in den vorangegangenen Abschnitten Ihr Problem nicht behoben haben, nehmen Sie bitte Kontakt mit uns auf. Sie würden uns sehr helfen, wenn Sie uns folgende Informationen zur Verfügung stellen:

- Welche externen Geräte sind angeschlossen?
- Welche Meldungen erscheinen auf dem Bildschirm?
- Bei welchem Bedienungsschritt ist das Problem aufgetreten?
- Falls Sie einen PC an das Gerät angeschlossen haben:
 - Wie sieht Ihre Rechnerkonfiguration aus?
 - Welche Software haben Sie beim Auftreten des Fehlers verwendet?
- Welche Schritte haben Sie zur Lösung des Problems bereits unternommen?
- Wenn Sie bereits eine Kundennummer erhalten haben, teilen Sie uns diese mit.

14.2. Pixelfehler bei LCD-TVs

Trotz modernster Fertigung kann es auf Grund der hochkomplexen Technik in seltenen Fällen zu Ausfällen von einzelnen oder mehreren Leuchtpunkten kommen.

Bei Aktiv Matrix TFTs mit einer Auflösung von **1.366 x 768 Pixel**, welche sich aus je drei Sub-Pixel (Rot, Grün, Blau) zusammensetzen, kommen insgesamt **ca. 3,1 Mio.** Ansteuerelemente zum Einsatz. Aufgrund dieser sehr hohen Anzahl von Transistoren und des damit verbundenen äußerst komplexen Fertigungsprozesses kann es vereinzelt zu einem Ausfall oder zur fälschlichen Ansteuerung von Pixel bzw. einzelnen Sub-Pixel kommen.

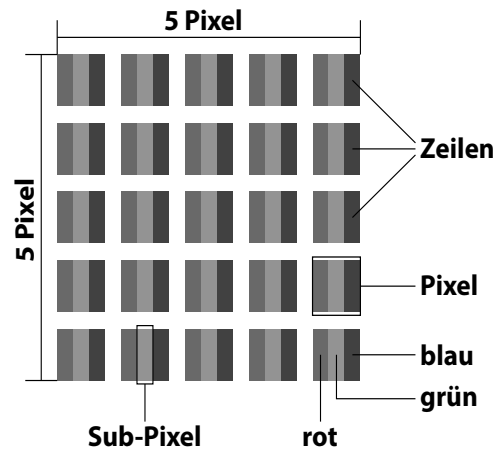

Pixelfehlerklasse	Fehlertyp 1 ständig leuchtender Pixel	Fehlertyp 2 ständig schwarzer Pixel	Fehlertyp3 defekter Subpixel	
			leuchtend	schwarz
0	0	0	0	0
I	1	1	2	1
			1	3
			0	5
II	2	2	5	0
			5-n*	2xn*
			0	10
III	5	15	50	0
			50-n*	2xn*
			0	100
IV	50	150	500	0
			500-n*	2xn*
			0	1000

n*=1,5

Die erlaubte Anzahl von Fehlern der o. g. Typen in jeder Fehlerklasse bezieht sich auf eine Million Pixel und muss entsprechend der physikalischen Auflösung der Displays umgerechnet werden.

Ihr Gerät entspricht der europäischen Norm ISO 9241-307 Klasse II (Pixelfehlerklasse).

14.3. Reinigung

Die Lebensdauer des LCD-TVs können Sie durch folgende Maßnahmen verlängern:



WARNUNG!

Ziehen Sie vor dem Reinigen immer den Netzstecker und alle Verbindungskabel.

- Auf der Hochglanzpolierung befinden sich Schutzfolien, um das Fernsehgerät vor Kratzern zu schützen. Ziehen Sie die Folien ab, nachdem Sie das TV- Gerät korrekt aufgestellt haben.
- Falls die Hochglanzpolierung schmutzig wird, wischen Sie zunächst den Staub ab. Wischen Sie dann sanft mit einem Reinigungstuch nach. Wenn Sie nicht erst den Staub abwischen, oder Sie die Hochglanzpolierung zu stark abwischen, könnte die Hochglanzpolierung zerkratzt werden.
- Verwenden Sie keine Lösungsmittel, ätzende oder gasförmige Reinigungsmittel.
- Reinigen Sie den Bildschirm mit einem weichen, fusselfreien Tuch.
- Achten Sie darauf, dass keine Wassertröpfchen auf dem LCD-TV zurückbleiben. Wasser kann dauerhafte Verfärbungen verursachen.
- Um Schäden am Gerät zu vermeiden, darf keinesfalls Wasser ins Geräteinnere gelangen.
- Setzen Sie den Bildschirm weder grellem Sonnenlicht noch ultravioletter Strahlung aus.
- Bitte bewahren Sie das Verpackungsmaterial gut auf und benutzen Sie ausschließlich dieses, um den LCD-TV zu transportieren.



ACHTUNG!

Es befinden sich keine zu wartenden oder zu reinigenden Teile innerhalb des Bildschirmgehäuses.

15. Entsorgung



Verpackung

Ihr Gerät befindet sich zum Schutz vor Transportschäden in einer Verpackung. Verpackungen sind aus Materialien hergestellt, die umweltschonend entsorgt und einem fachgerechten Recycling zugeführt werden können.



Gerät

Altgeräte dürfen nicht im normalen Hausmüll entsorgt werden. Entsprechend Richtlinie 2012/19/EU ist das Gerät am Ende seiner Lebensdauer einer geordneten Entsorgung zuzuführen. Dabei werden im Gerät enthaltene Wertstoffe der Wiederverwertung zugeführt und die Belastung der Umwelt vermieden. Geben Sie das Altgerät an einer Sammelstelle für Elektroschrott oder einem Wertstoffhof ab. Wenden Sie sich für nähere Auskünfte an Ihr örtliches Entsorgungsunternehmen oder Ihre kommunale Verwaltung.



Batterien

Verbrauchte Batterien gehören nicht in den Hausmüll! Sie müssen bei einer Sammelstelle für Altbatterien abgegeben werden.

16. Technische Daten/Produktdatenblatt

LCD-TV		MEDION	
Gerätebezeichnung	P15150 (MD30782)		
Nennspannung	220 - 240 V ~ 50 Hz		
Bildschirmgröße	80 cm/31,5" LCD; 16:9-Display		
Leistungsaufnahme	max. 65 Watt		
Leistungsaufnahme Standby	< 0,5 W		
Leistungsaufnahme im Aus-Zustand	0,01 W		
Ausgangsleistung Lautsprecher	2 x 6 Watt RMS		
Physikalische Auflösung	1.366 x 768		
TV-System	Pal B/G, D/K, I; Secam L,L'		
Programmplätze	199 (ATV), 10.000 (DTV)		

Kanäle	
	VHF (Band I/III)
	UHF (BAND U)
	HYPERBAND
	KABEL-TV (S1-S20) / (S21-S41)
	HD DVB-T
	HD DVB-C
	DVB-S2

Anschlüsse	
	Antennenanschluss (analog TV, DVB-T oder DVB-C)
	Satellitenanschluss
	2 x USB Anschluss
	1 x LAN RJ-45
	Video
	3 x HDMI In mit HDCP-Entschlüsselung
	1 x SCART
	1 x VGA (15 Pin D-Sub)
	AV In (Adapter 3,5 mm Klinke auf Cinch)
	YPbPr In (YUV) (Adapter 3,5 mm Klinke auf Cinch)
	Audio
	Stereo Audio In für AV / YPbPr (YUV) / PC (Adapter 3,5mm Klinke auf Cinch)
	Kopfhörerausgang (3,5 mm Klinke)
	Digital Audio Out (SPDIF, koaxial)

Laufwerke / Speichermedien	
Laufwerke	USB, Common Interface (CI+) Slot
Unterstützte Formate über USB ⁴	Foto: JPG, JPEG, JPE, BMP, PNG
	Musik: MP3, WMA, WAV
	Film: MPEG 1/2/4, MKV, Xvid, MOV, MP4, DAT, VOB, H263, FLV
Kapazitätsgrößen	USB max. 1 TB

Fernbedienung	
Übertragungsart	Infrarot
LED-Klasse	1
Batterientyp	2 x 1,5V AAA R03/LR03

Abmessungen / Umgebungstemperaturen	
Zulässige Umgebungstemperatur	+5 °C - +35 °C
Zulässige relative Luftfeuchtigkeit	20 % - 85 %
Abmessungen ohne Fuß (B x H x T)	ca. 735 x 442 x 99 mm
Abmessungen mit Fuß (B x H x T)	ca. 735 x 479 x 190 mm
Gewicht ohne Fuß	ca. 5,4 kg
Gewicht mit Fuß	ca. 5,9 kg
Wandmontage	Vesa Standard, Lochabstand 200 x 100 mm ⁵

MSN	
LCD-TV	MD30782, MSN 3001 8451
WLAN-Dongle	Wistron, Vezzy 200, MSN 4004 4275



⁴ Aufgrund der Vielzahl unterschiedlicher Codecs, kann die Wiedergabe aller Formate nicht gewährleistet werden.

⁵ Wandhalterung nicht im Lieferumfang enthalten. Achten Sie bei der Montage darauf, dass Schrauben der Größe M4 verwendet werden. Die Länge der Schraube ergibt sich aus der Dicke der Wandhalterung zuzüglich 5 mm.



ENERG
енергия · ενεργεια

Y IJA
IE IA

MEDION

P15150 (MD 30782)
MSN 30018451

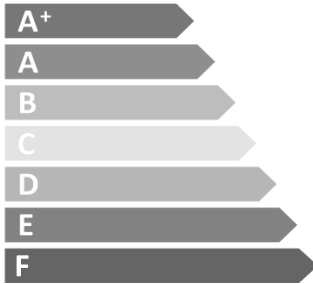

A+

ENERGIA · ЕНЕРГИЯ
ΕΝΕΡΓΕΙΑ · ENERGIJA
ENERGY · ENERGIE
ENERGI

30
Watt

44
kWh/annum

80
cm



31,5
inch

2010/1062 - 2014

17. Impressum

Copyright © 2015

Alle Rechte vorbehalten.

Diese Bedienungsanleitung ist urheberrechtlich geschützt.

Vervielfältigung in mechanischer, elektronischer und jeder anderen Form ohne die schriftliche Genehmigung des Herstellers ist verboten

Das Copyright liegt bei der Firma:

Medion AG

Am Zehnthof 77

45307 Essen

Deutschland

Die Anleitung kann über die Service Hotline nachbestellt werden und steht über das Serviceportal

www.medionservice.de zum Download zur Verfügung.

Sie können auch den oben stehenden QR Code scannen und die Anleitung über das Serviceportal auf Ihr mobiles Endgerät laden.

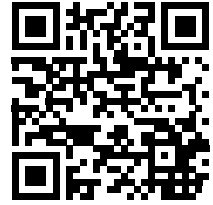

18. Index

A	
Anschließen.....	7
Antenne.....	14
Gerät mit HDMI.....	22
Stromversorgung.....	14
Aufstellungsort.....	5, 8
Automatische Abschaltung.....	34
B	
Batterien.....	7, 13, 47
Bedienung.....	17
Betriebssicherheit.....	5
Bildeinstellungen.....	17
C	
CI-Modul.....	10, 29
D	
DLNA.....	23, 40
E	
Einstellungen.....	29
Entsorgung.....	47
EPG.....	41
Equalizer.....	28
F	
Favoriten.....	38
Fehler.....	45
Fernbedienung.....	11
G	
Geräte anschließen.....	20
Geräteübersicht.....	9
H	
HbbTV.....	43
HD ready.....	4
Hinweise zur Konformität.....	8
I	
Inbetriebnahme.....	13
Installation.....	35
Internet.....	43
K	
Kanalliste.....	36
Kindersicherung.....	31, 37
Kopfhörer.....	20, 28
L	
Lieferumfang.....	4
Life Remote App.....	44
M	
Mediathek.....	42
Medienbrowser.....	39
Medienportal.....	42
Menü.....	23
Montage.....	13
N	
Netzwerk.....	23, 33
O	
OSD-Menü.....	23
P	
Passwort.....	31, 37
Pixelfehler.....	46
Portal.....	42
Problembehebung.....	45
Programmliste.....	16, 17, 36
Q	
Quelle wählen.....	18
R	
Receiver.....	21
Reinigung.....	47
Reparatur.....	6
S	
Satellitenliste.....	33
Senderliste.....	33
Sendersuche.....	15, 35
Sicherheitshinweise.....	5
Anschließen.....	7
Aufstellungsort.....	5
Betriebssicherheit.....	5
Stromversorgung.....	7
Softwareaktualisierung.....	34
Sprache.....	30
Störung.....	45
Stromversorgung.....	7, 48
Stromversorgung anschließen.....	14
T	
Technische Daten.....	48
Timer.....	32
Toneinstellungen.....	17
U	
Umgebungstemperatur.....	6
USB.....	10, 39
V	
Videotext.....	19
Farbtasten.....	19
Programmwahl Taste.....	19
Unterseiten.....	19
Zifferntasten.....	19
W	
Werkseinstellungen.....	
LCD-TV.....	35
WLAN.....	23, 33

Sommaire

1.	Remarques concernant le présent mode d'emploi	55
1.1.	Symboles et avertissements utilisés dans ce mode d'emploi.....	55
1.2.	Utilisation conforme	55
1.3.	HD ready	56
1.4.	Contenu de l'emballage	56
2.	Consignes de sécurité.....	57
2.1.	Sécurité de fonctionnement.....	57
2.2.	Lieu d'installation.....	57
2.3.	Réparation	58
2.4.	Température ambiante.....	58
2.5.	Sécurité lors du branchement.....	58
2.6.	Manipulation des piles.....	59
2.7.	Informations relatives à la conformité	60
3.	Vue d'ensemble de l'appareil.....	60
3.1.	Vue avant	60
3.2.	Vue arrière et côté droit.....	61
3.3.	Télécommande	62
4.	Mise en service	64
4.1.	Déballage	64
4.2.	Montage.....	64
4.3.	Insertion des piles dans la télécommande.....	64
4.4.	Raccordement de l'antenne.....	65
4.5.	Raccordement au secteur.....	65
4.6.	Allumer et éteindre le téléviseur LCD.....	65
4.7.	Recherche des chaînes après la première mise en marche	66
5.	Utilisation	68
5.1.	Sélection de chaînes.....	68
5.2.	Réglages du son	68
5.3.	Réglages de l'image.....	68
5.4.	Affichage d'informations.....	69
5.5.	Ouvrir la liste de favoris	69
5.6.	Sélectionner la source.....	69
6.	Télétexte	70
6.1.	L'utilisation du télétexte	70
7.	Raccordement d'appareils	71
7.1.	Raccordement d'un casque	71
7.2.	Amplificateur numérique via la prise coaxiale.....	71
7.3.	Raccordement d'un lecteur de DVD/Blu-ray.....	71
7.4.	Raccordement d'un magnétoscope	72
7.5.	Raccordement d'un graveur de DVD.....	72
7.6.	Raccordement d'un récepteur (SAT, DVB-T, décodeur, etc.)	72
7.7.	Raccordement d'un graveur de DVD/magnétoscope et d'un récepteur satellite.....	72
7.8.	Raccordement d'un caméscope.....	73
7.9.	Appareil avec connexion HDMI ou DVI.....	73
7.10.	Raccordement d'un ordinateur	73
7.11.	Raccordement d'un réseau	74
8.	Le menu OSD	74
8.1.	Naviguer dans le menu.....	74
8.2.	Système de menus dans le détail.....	75
9.	EPG - Guide des Programmes	92
10.	Portail multimédia.....	92
10.1.	Médiathèque	93
11.	Système HbbTV	94
12.	Navigateur Open.....	94
13.	Application MEDION® Life Remote.....	94
14.	Dépannage rapide	95
14.1.	Vous avez besoin d'une aide supplémentaire ?.....	96

14.2.	Pixels défectueux avec les téléviseurs LCD.....	96
14.3.	Nettoyage.....	97
15.	Recyclage.....	97
16.	Caractéristiques techniques/fiche technique	98
17.	Mentions légales.....	101
18.	Index	102

1. Remarques concernant le présent mode d'emploi



Veillez lire attentivement le présent mode d'emploi dans son intégralité et respecter toutes les consignes indiquées. Vous garantirez ainsi un fonctionnement fiable et une longue durée de vie de votre téléviseur LCD. Gardez toujours ce mode d'emploi accessible à proximité de votre téléviseur LCD. Conservez soigneusement le mode d'emploi afin de pouvoir le remettre au nouveau propriétaire si vous donnez ou vendez ce téléviseur LCD.

1.1. Symboles et avertissements utilisés dans ce mode d'emploi

	<p>DANGER ! Avertissement d'un risque vital immédiat !</p> <p>AVERTISSEMENT ! Avertissement d'un risque vital possible et/ou de blessures graves irréversibles !</p> <p>PRUDENCE ! Avertissement d'un risque possible de blessures moyennes à légères !</p>
	<p>ATTENTION ! <i>Respecter les consignes pour éviter tout dommage matériel !</i></p>
	<p>REMARQUE ! Informations supplémentaires pour l'utilisation de l'appareil !</p>
	<p>REMARQUE ! Respecter les consignes du mode d'emploi !</p>
	<p>AVERTISSEMENT ! Avertissement d'un risque d'électrocution !</p>
	<p>AVERTISSEMENT ! Avertissement d'un risque en cas d'écoute à un volume trop élevé !</p>
•	Énumération / information sur des événements se produisant en cours d'utilisation
▶	Action à exécuter

1.2. Utilisation conforme

- Le présent appareil sert à la réception et à la diffusion de programmes télévisés. Les différents branchements possibles permettent une extension supplémentaire des sources de réception et de diffusion (récepteur, lecteur de DVD, graveur de DVD, magnétoscope, ordinateur, etc.). Votre appareil vous offre de multiples possibilités d'utilisation.
- L'appareil est destiné exclusivement à un usage privé et non à une utilisation industrielle/commerciale.
- Veuillez noter qu'en cas d'utilisation non conforme, la garantie est annulée.
- Ne transformez pas l'appareil sans notre accord et n'utilisez pas de périphériques autres que ceux que nous avons nous-mêmes autorisés ou livrés.
- Utilisez uniquement des pièces de rechange et accessoires que nous avons livrés ou autorisés.
- Tenez compte de toutes les informations contenues dans le présent mode d'emploi, en particulier des consignes de sécurité. Toute autre utilisation est considérée comme non conforme et peut entraîner des dommages corporels ou matériels.
- N'utilisez pas l'appareil dans des conditions ambiantes extrêmes.
- Cet appareil est destiné uniquement à un usage à l'intérieur de pièces sèches.
- Cet appareil ne convient pas comme écran de données pour des postes de travail de bureau.

1.3. HD ready

Votre téléviseur LCD est doté du label « HD ready ». Cela signifie qu'il peut par principe diffuser la télévision à haute définition (HDTV). À condition qu'un signal HDTV soit envoyé au téléviseur LCD par le tuner DVB-C/DVB-S interne ou, autre alternative, par un récepteur satellite HD externe, un récepteur de câble HD ou un lecteur Blu-ray.

1.4. Contenu de l'emballage

Veillez vérifier si la livraison est complète et nous informer dans un délai de deux semaines à compter de la date d'achat si ce n'est pas le cas.



DANGER!

Ne laissez pas les jeunes enfants jouer avec les plastiques : risque d'asphyxie !

Avec le produit que vous venez d'acheter, vous recevez :

- Téléviseur à rétro-éclairage LED
- Télécommande avec 2 piles LR03 (AAA) / 1,5 V, RC1208
- Adaptateur AV
- Adaptateur YUV
- Dongle WiFi (Wistron, Vezy 200, MSN 4004 4275)
- Rallonge USB
- Pied avec vis de fixation
- Documentation

2. Consignes de sécurité

2.1. Sécurité de fonctionnement

- Cet appareil n'est pas destiné à être utilisé par des personnes (y compris les enfants) dont les capacités physiques, sensorielles ou mentales sont limitées ou qui manquent d'expérience et/ou de connaissances, sauf si elles sont surveillées par une personne responsable de leur sécurité ou ont reçu de cette personne les instructions pour utiliser l'appareil. Surveillez les enfants afin de garantir qu'ils ne jouent pas avec l'appareil.



AVERTISSEMENT !

Conservez les emballages, p. ex. les plastiques, hors de portée des enfants : risque d'asphyxie !



AVERTISSEMENT !

N'ouvrez jamais le boîtier du téléviseur LCD (danger d'électrocution, de court-circuit et d'incendie) !



AVERTISSEMENT !

N'introduisez aucun objet à l'intérieur du téléviseur LCD par les fentes et ouvertures (risque d'électrocution, de court-circuit et d'incendie) !

- Les fentes et ouvertures du téléviseur LCD servent à la ventilation. Ne recouvrez pas ces ouvertures (risque de surchauffe et d'incendie) !
- N'exercez aucune pression sur l'écran : il pourrait se briser !
- La télécommande contient une diode infrarouge de catégorie 1. N'observez pas la LED avec des appareils optiques.



ATTENTION !

Un écran brisé représente un danger de blessure. Portez des gants de protection pour ramasser les débris. Lavez-vous ensuite les mains au savon, il se peut que des produits chimiques se soient échappés de l'appareil. Envoyez les débris au service après-vente (SAV) afin qu'ils soient recyclés correctement.

- Ne touchez pas l'écran avec les doigts ou avec des objets contondants pour éviter tout dommage.
- Adressez-vous au service après-vente si :
 - le cordon d'alimentation a fondu ou est endommagé,
 - du liquide s'est infiltré dans l'appareil,
 - l'appareil ne fonctionne pas correctement,
 - l'appareil est tombé ou le boîtier, endommagé,
 - de la fumée s'échappe de l'appareil.

2.2. Lieu d'installation

- Durant les premières heures d'utilisation, les appareils neufs peuvent dégager une odeur typique inévitable, mais totalement inoffensive s'estompant progressivement au fil du temps. Pour combattre cette formation d'odeur, nous vous conseillons d'aérer régulièrement la pièce. Lors du développement de ce produit, nous avons tout mis en œuvre pour que les taux restent largement inférieurs aux taux limites en vigueur.
- Ne laissez pas votre téléviseur LCD ni les appareils raccordés exposés à l'humidité et protégez-les de la poussière, de la chaleur et de tout rayonnement solaire direct. Le non-respect de ces consignes peut entraîner des dysfonctionnements ou un endommagement du téléviseur LCD.
- N'utilisez jamais votre appareil en plein air, des facteurs externes (pluie, neige, etc.) pourraient l'endommager.

-
- L'appareil ne doit pas être exposé à des gouttes d'eau ou éclaboussures. Ne placez pas de récipients remplis de liquide, p. ex. un vase, sur l'appareil. Le récipient pourrait se renverser et le liquide porter atteinte à la sécurité électrique.



ATTENTION !

Toujours tenir éloignées de l'appareil les bougies et autres sources de feu nu pour éviter un incendie.

- Si vous installez le téléviseur LCD dans un élément mural, veillez à laisser des écarts suffisamment grands : prévoyez une distance minimum de 10 cm tout autour de l'appareil afin de garantir une aération suffisante.
- Faites fonctionner tous les composants sur un support stable, plan et exempt de vibrations afin d'éviter toute chute de votre téléviseur LCD.
- Évitez les effets d'éblouissement, les reflets et les contrastes clair/foncé trop forts afin de ménager vos yeux.
- La distance optimale par rapport à l'appareil est de 3 fois la diagonale d'écran.

2.3. Réparation

- Faites réparer votre téléviseur LCD uniquement par un personnel qualifié.
- Si une réparation est nécessaire, adressez-vous uniquement à l'un de nos partenaires agréés pour le SAV.
- Veillez à utiliser exclusivement des pièces de rechange fournies par le fabricant. L'utilisation de pièces de rechange inadaptées peut endommager l'appareil.

2.4. Température ambiante

- L'appareil peut être utilisé à une température ambiante de +5 à +35° C et avec une humidité relative de l'air de 20 à 85 % (sans condensation).
- Lorsqu'il est éteint, le téléviseur LCD peut être stocké à une température de -20 à +60° C.
- Prévoyez au moins un mètre de distance entre l'appareil et les sources de brouillage haute fréquence et magnétiques éventuelles (autre téléviseur, haut-parleurs, téléphone portable, etc.) afin d'éviter tout dysfonctionnement.



DANGER !

Après tout transport du téléviseur LCD, attendez que l'appareil soit à température ambiante avant de l'allumer.

En cas de fortes variations de température ou d'humidité, il est possible que, par condensation, de l'humidité se forme à l'intérieur du téléviseur LCD, pouvant provoquer un court-circuit électrique.

- Pendant un orage ou si vous n'utilisez pas votre téléviseur pendant une période prolongée, débranchez la fiche de la prise de courant et le câble d'antenne de la prise d'antenne.

2.5. Sécurité lors du branchement

2.5.1. Alimentation

- Certaines pièces de l'appareil restent sous tension même si l'interrupteur d'alimentation est éteint. Pour interrompre l'alimentation de votre téléviseur LCD ou pour le mettre totalement hors tension, débranchez-le complètement du courant secteur.



DANGER !

N'ouvrez pas le boîtier de l'appareil. Il y a danger de mort par électrocution lorsque le boîtier est ouvert. Celui-ci ne contient aucune pièce à entretenir.

- Branchez le téléviseur LCD uniquement sur des prises mises à la terre de 220 - 240 V ~ 50 Hz. Si vous n'êtes pas sûr que l'alimentation du lieu d'installation soit correcte, interrogez votre fournisseur d'énergie.
- La prise doit se trouver à proximité du téléviseur LCD et être facile d'accès.

-
- Pour couper l'alimentation en courant de votre téléviseur, débranchez la fiche d'alimentation de la prise de courant.
 - Pour une sécurité supplémentaire, nous conseillons l'utilisation d'une protection contre les surtensions pour éviter que le téléviseur LCD ne soit endommagé par des pics de tension ou la foudre à travers le réseau électrique.
 - Disposez les câbles de manière à ce que personne ne puisse marcher ou trébucher dessus.
 - Ne posez aucun objet sur les câbles, ils pourraient être endommagés.

2.6. Manipulation des piles



AVERTISSEMENT !

Les piles peuvent contenir des substances inflammables. En cas de manipulation incorrecte, les piles peuvent fuir, chauffer fortement, s'enflammer, voire même exploser, ce qui pourrait endommager votre appareil et nuire à votre santé.

Respectez impérativement les consignes générales suivantes :

- Conservez les piles hors de la portée des enfants.
En cas d'ingestion d'une pile, contactez immédiatement un médecin.
- Ne rechargez jamais des piles (sauf si cela est indiqué expressément).
- Ne déchargez jamais les piles par une puissance trop élevée.
- Ne court-circuitiez jamais les piles.
- N'exposez jamais les piles à une chaleur excessive, p. ex. rayonnement solaire, feu ou similaire !
- Ne démontez pas les piles et n'essayez pas de les déformer.
Vous risqueriez de vous blesser aux mains/doigts ou le liquide qui se trouve à l'intérieur des piles pourrait entrer en contact avec vos yeux ou votre peau. Si cela devait se produire, rincez les parties affectées abondamment à l'eau claire et consultez immédiatement un médecin.
- Évitez tout choc brutal et toute secousse.
- N'inversez jamais la polarité.
- Veillez à respecter le pôle plus (+) et le pôle moins (-) afin d'éviter tout court-circuit.
- Ne mélangez jamais des piles neuves avec des piles usées ni de piles de type différent.
Cela pourrait entraîner des dysfonctionnements de votre appareil. De plus, la pile la plus faible se déchargerait trop fortement.
- Si les piles sont usées, retirez-les immédiatement de l'appareil.
- Retirez les piles d'un appareil si vous n'avez pas l'intention de l'utiliser pendant une période prolongée.
- Remplacez simultanément toutes les piles usées d'un appareil par des piles neuves du même type.
- Pour entreposer ou recycler des piles, isolez les contacts avec du ruban adhésif.
- Si nécessaire, nettoyez les contacts des piles et de l'appareil avant d'insérer les piles.

2.7. Informations relatives à la conformité

Ce téléviseur LCD respecte les exigences de compatibilité électromagnétique et de sécurité électrique.

Votre appareil satisfait aux exigences essentielles et prescriptions pertinentes de la directive CEM 2004/108/CE, de la directive « Basse tension » 2006/95/CE et de la directive 2011/65/UE (RoHS 2).

Cet appareil satisfait aux exigences essentielles et prescriptions pertinentes de la directive sur l'écoconception 2009/125/CE (Règlement n° 642/2009).

Votre appareil satisfait aux exigences essentielles et autres prescriptions pertinentes de la directive R&TTE 1999/5/CE.

En raison de la plage de fréquence de 5 GHz de la solution Wi-Fi fournie, dans tous les pays de l'UE, l'utilisation est autorisée uniquement à l'intérieur de bâtiments.



3. Vue d'ensemble de l'appareil

3.1. Vue avant

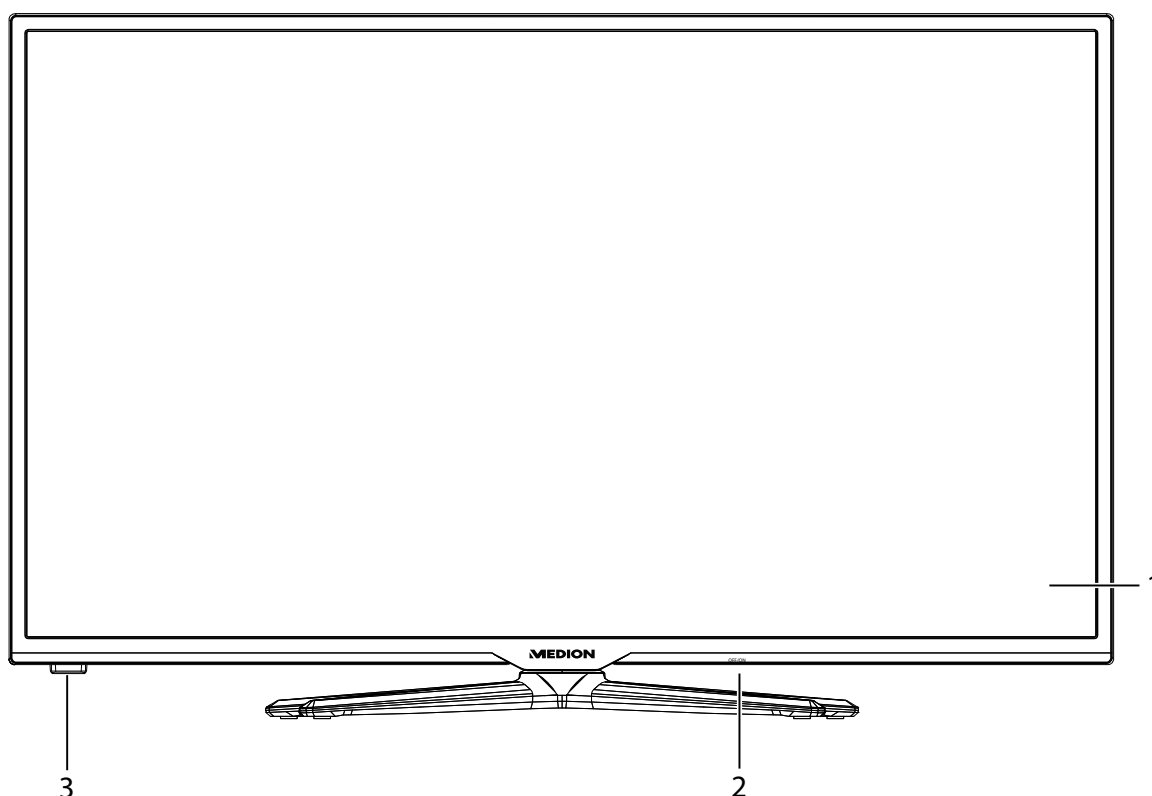

- 1) **Écran**
- 2) **Interrupteur d'alimentation**
- 3) **Capteur infrarouge :** Champ de réception pour les signaux infrarouges de la télécommande
Voyant de fonctionnement : Est allumé en bleu lorsque l'appareil se trouve en mode Veille

3.2. Vue arrière et côté droit

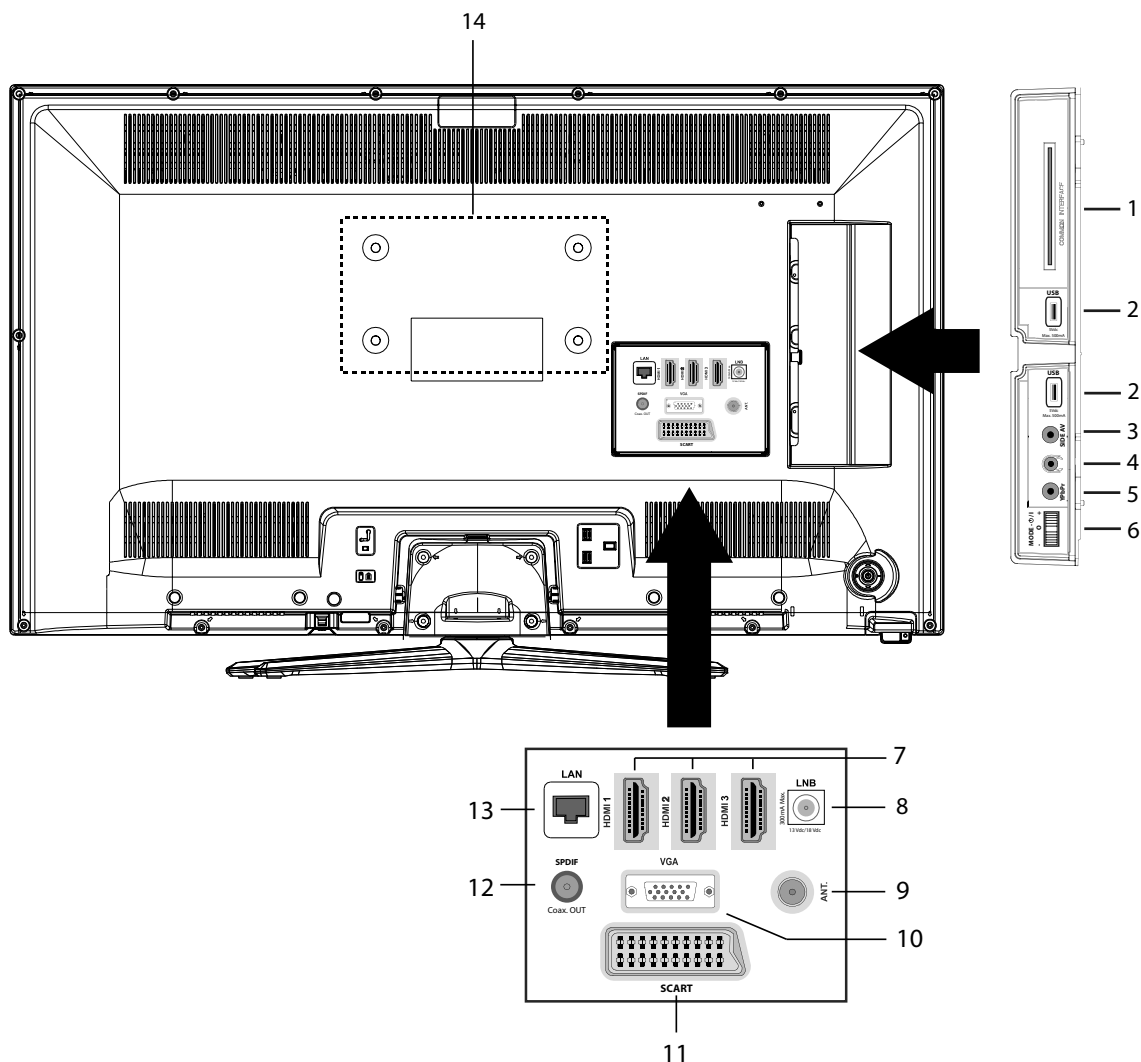

- 1) **COMMON INTERFACE (CI+)** : Emplacement pour le module d'interface commune
- 2) **USB (5V \approx , 500 mA max.)** : Pour le branchement d'appareils USB
- 3) **SIDE AV** : Entrée audio/vidéo (jaune) : pour le branchement d'un appareil via adaptateur AV jack 3,5 mm > 3 x Cinch
- 4)  Pour le branchement d'un casque avec connecteur jack 3,5 mm
- 5) **Y Pb Pr** : Entrée composante pour le branchement d'appareils avec sortie composante (via adaptateur YPbPr jack 3,5 mm > 3 x Cinch)
- 6) **MODE** : Bouton multifonctions pour changer de canal, sélectionner la source d'entrée ou régler le volume. Basculement vers le haut (+) ou le bas (-) pour procéder aux réglages. Pression brève pour alterner entre les fonctions. Pression longue pour mettre l'appareil en mode Veille ou de fonctionnement.
- 7) **HDMI 1-3** : Port HDMI pour appareils avec sortie HDMI
- 8) **LNB (13 Vdc/18 Vdc, 300 mA Max.)** Pour le branchement sur une installation satellite numérique
- 9) **ANT.** : Pour le branchement de l'antenne (analogique, DVB-T et DVB-C)
- 10) **VGA** : Prise VGA pour le branchement d'un ordinateur
- 11) **SCART** : Prise péritel (entrée/sortie)
- 12) **SPDIF Coax. OUT** : Sortie audio numérique (coaxiale)
- 13) **LAN** : Prise réseau pour la connexion à Internet
- 14) Trous de fixation pour un montage mural (distance entre les trous 200 x 100 mm).





REMARQUE !

Lors du montage, veuillez à utiliser des vis de la taille M4. La longueur de la vis résulte de l'épaisseur du support mural plus 5 mm.

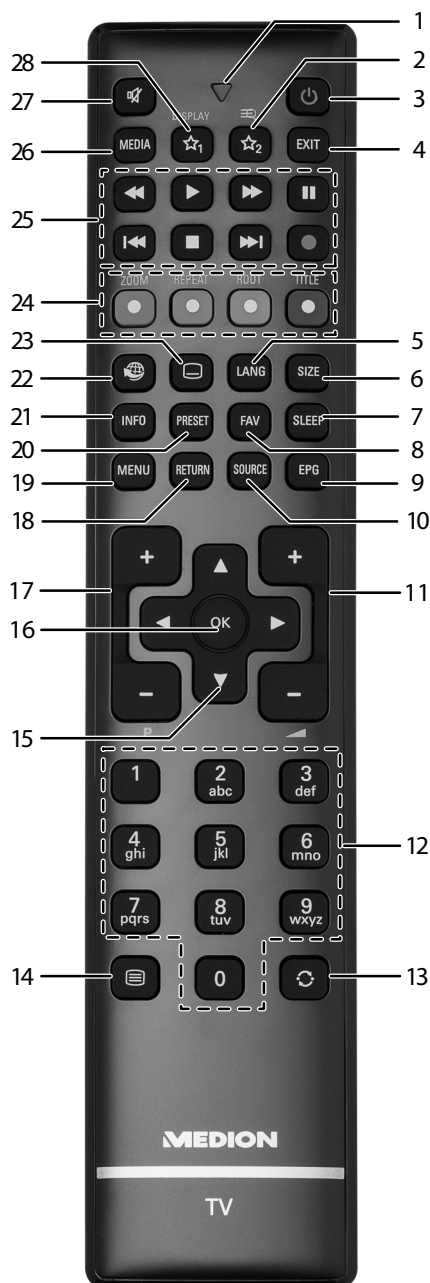
3.3. Télécommande



- 1) Voyant lumineux confirmant la pression d'une touche
- 2) ☆₂ : commuter entre émissions DVB-T, DVB-C et DVB-S / touche multifonctions pour emplacement de programme ou source d'entrée
- 3) ⏻ : allumer/éteindre le téléviseur LCD (allumer/éteindre le mode Veille)
- 4) **EXIT** : quitter un menu
- 5) **LANG** : TV analogique : stéréo/mono ;
TV numérique : sélectionner la langue audio (si disponible)
- 6) **SIZE** : sélectionner le format d'image
- 7) **SLEEP** : activer/désactiver le sleeptimer
- 8) **FAV** : activer la liste de favoris
- 9) **EPG** : TV numérique : ouvrir le guide électronique des programmes
- 10) **SOURCE** : sélectionner le signal d'entrée d'appareils raccordés
- 11) - ▲ + : augmenter (+) ou réduire (-) le volume
- 12) Touches numériques :
TV : sélection de chaîne, télétexte : sélection de page
- 13) ↻ : revenir à la chaîne précédente
- 14) ☰ : activer le télétexte
Appuyer 2 x = mettre en transparence

- Appuyer 3 x = fermer
- 15) Touche directionnelle ▲ : vers le haut dans le menu
TV numérique : sélectionner la barre d'informations de la chaîne en cours, télétexte : sélectionner la page suivante
Touche directionnelle ▼ : vers le bas dans le menu
TV numérique : sélectionner la barre d'informations de la chaîne en cours, télétexte : sélectionner la page précédente
Touche directionnelle ◀ : à gauche dans le menu
Télétexte : afficher la sous-page
Touche directionnelle ▶ : à droite dans le menu
Télétexte : afficher la sous-page
- 16) **OK** : confirmer une sélection dans certains menus
- 17) **P +/-** : touches de sélection des chaînes
TV : sélectionner la chaîne suivante (+)/précédente (-) ; télétexte : sélectionner la page suivante (+)/précédente (-)
- 18) **RETURN** : un niveau en arrière dans les menus
- 19) **MENU** : ouvrir et fermer un menu
- 20) **PRESET** : sélectionner le mode d'image
- 21) **INFO** : TV numérique : affichage d'informations (p. ex. numéro de la chaîne en cours).
- 22)  : touche Internet
- 23)  : activer/désactiver les sous-titres (si disponibles)
- 24) **TOUCHE ROUGE/ZOOM** : pour télétexte ou menus
TOUCHE VERTE/REPEAT : pour télétexte ou menus
TOUCHE JAUNE/ROOT : pour télétexte ou menus
TOUCHE BLEUE/TITLE : pour télétexte ou menus
- 25) Touches média
◀◀ : retour rapide
▶▶ : avance rapide
● : aucune fonction
■ : arrêter la lecture
▶ : démarrer la lecture
|| : interrompre la lecture
▶▶ : aucune fonction
◀◀ : aucune fonction
- 26) **MEDIA** : afficher le navigateur de médias
- 27)  : désactivation du haut-parleur
- 28) ☆₁ / **DISPLAY**¹ : touche multifonctions pour emplacement de programme ou source d'entrée ; lien YouTube

¹ Modifications des touches de fonction ☆ 1 & 2 :

Les touches ☆ 1 & 2 peuvent être programmées librement (emplacement de programme ou source d'entrée).

- ▶ Sélectionnez tout d'abord la fonction souhaitée puis maintenez la touche ☆ correspondante enfoncée pendant 5 secondes jusqu'à ce que « **MON BOUTON EST RÉGLÉ** » apparaisse. Cela confirme la nouvelle programmation.

Remarque :

Après chaque « **INSTALLATION INITIALE** », la programmation personnelle des touches est supprimée et la fonction des touches par défaut est restaurée.

4. Mise en service



ATTENTION !

Avant de mettre l'appareil en service, veuillez lire impérativement le chapitre « Consignes de sécurité ».

4.1. Déballage

- ▶ Avant le déballage, choisissez un endroit adapté pour l'installation de l'appareil.
- ▶ Ouvrez le carton avec précaution pour éviter d'endommager l'appareil, par exemple avec un couteau à longue lame.
- ▶ L'emballage contient différentes petites pièces (piles, etc.). Conservez-les hors de la portée des enfants : ils pourraient s'étouffer !
- ▶ Conservez soigneusement les emballages et utilisez uniquement ceux-ci pour transporter le téléviseur.



DANGER !

Ne laissez pas les jeunes enfants jouer avec les plastiques : risque d'asphyxie !

4.2. Montage

Fixez le pied sur l'appareil comme illustré ci-dessous avant de procéder au branchement du téléviseur LCD.

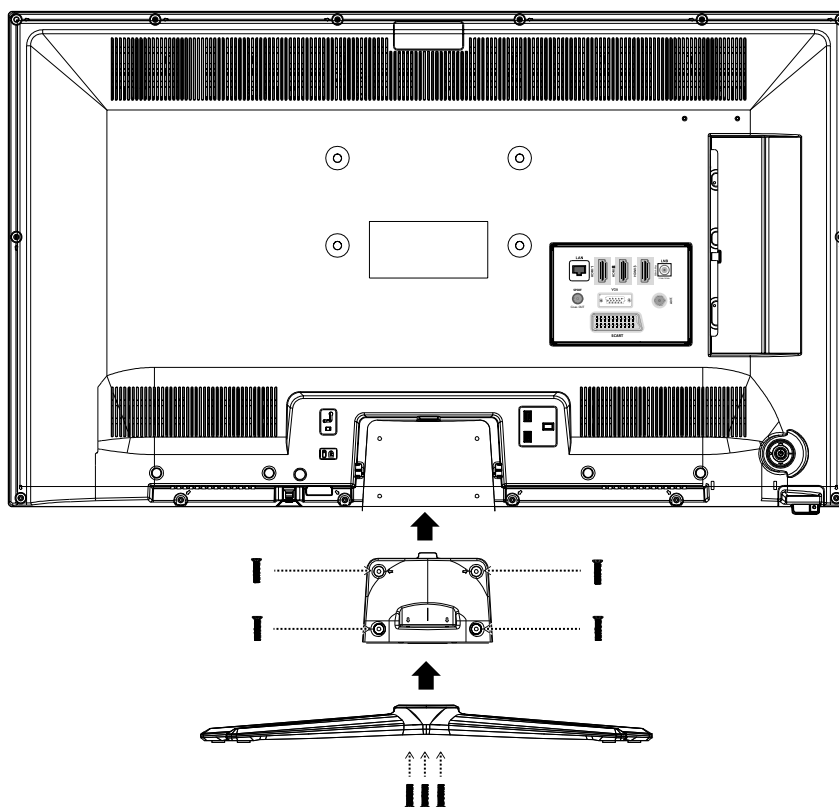

4.3. Insertion des piles dans la télécommande

- ▶ Retirez le couvercle du compartiment à piles au dos de la télécommande.
- ▶ Insérez deux piles de type LR03 (AAA) / 1,5 V dans le compartiment à piles de la télécommande. Prenez soin de bien respecter la polarité (indiquée au fond du compartiment à piles).
- ▶ Remettez le couvercle du compartiment à piles en place.



PRUDENCE !

Retirez les piles de la télécommande si vous n'utilisez pas l'appareil pendant une période prolongée. La télécommande pourrait être endommagée par des piles qui fuient.

4.4. Raccordement de l'antenne

Votre téléviseur LCD supporte différents signaux d'antenne. Utilisez pour cela la prise **ANT.**

Sur la prise avec la désignation **ANT.**, vous pouvez capter les signaux d'image suivants :

- via câble analogique/une antenne domestique analogique,
 - via une antenne DVB-T² ou
 - via une prise DVB-C².
- ▶ Branchez un câble d'antenne de l'antenne domestique, de l'antenne DVB-T ou de la prise DVB-C sur la prise d'antenne du téléviseur LCD.

Sur la prise avec la désignation **LNB**, vous avez en plus la possibilité de raccorder une installation satellite numérique.

- ▶ Vissez le connecteur F d'un câble antenne coaxial sur la prise du téléviseur LCD.





REMARQUE !

Pour pouvoir capter les chaînes cryptées/payantes, vous devez utiliser la carte correspondante requise. Pour cela, introduisez un module CA (disponible dans le commerce) dans l'emplacement prévu à cet effet sur le côté droit du téléviseur (**COMMON INTERFACE**). Ensuite, introduisez la carte de votre prestataire dans le module CA.

4.5. Raccordement au secteur

- ▶ Branchez la fiche d'alimentation de l'appareil sur une prise de courant de 220 - 240 V ~ 50 Hz facilement accessible.

4.6. Allumer et éteindre le téléviseur LCD

- ▶ Mettez l'interrupteur d'alimentation situé à droite en bas de l'appareil sur **ON**. L'appareil passe en mode Veille et le voyant sur la face avant s'allume.
- ▶ Pour allumer l'appareil, appuyez
- sur la télécommande : sur la touche Standby/ON , une touche numérique ou une des touches **P-/+** ;
 - sur l'appareil : le bouton multifonctions **MODE**.
- ▶ La touche Standby/ON  de la télécommande vous permet de remettre l'appareil en mode Veille. L'appareil est certes éteint, mais continue à consommer du courant.



REMARQUE !

En l'absence d'un signal d'entrée, l'appareil passe automatiquement en mode Veille au bout de cinq minutes. Un compte à rebours est affiché à l'écran jusqu'au passage en mode Veille. Cette fonction n'est pas disponible avec toutes les sources.

² Ce service doit être disponible dans votre région.

4.7. Recherche des chaînes après la première mise en marche

Lorsque vous allumez votre appareil pour la première fois, vous êtes guidé à travers l'installation initiale.

- ▶ Utilisez les touches directionnelles ▼▲ pour faire défiler le menu vers le haut ou vers le bas et pour sélectionner la langue souhaitée. Une fois que vous avez confirmé la sélection de la langue en appuyant sur **OK**, l'installation initiale démarre.
- ▶ Sélectionnez alors le pays souhaité avec ◀▶. Le réglage du pays influence l'ordre de mémorisation des chaînes. Les autres options pour les différents pays sont en outre pré-réglées
- ▶ Si vous souhaitez également modifier le réglage par défaut de la langue du télétexte, sélectionnez avec la touche directionnelle ▼ l'option **LANGUE TÉLÉTEXTE** puis sélectionnez avec les touches directionnelles ◀▶ la zone linguistique souhaitée **OUEST, EST, CYRILLIQUE, TURC/GREC** ou **ARABE**.
- ▶ Pour rechercher aussi les chaînes cryptées, réglez l'option sur **OUI**.
- ▶ Puis appuyez sur **OK** pour continuer. L'écran passe à l'interrogation du signal d'antenne numérique.

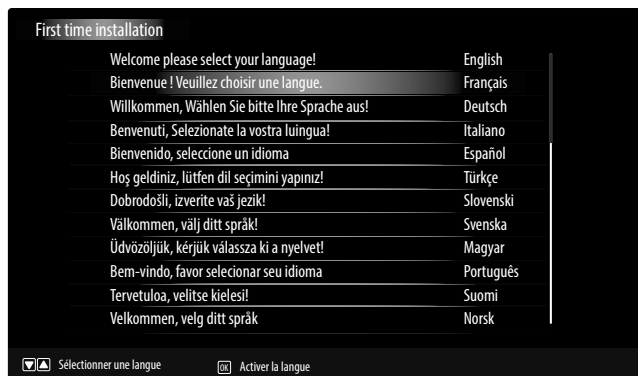

- ▶ **SAISIR UN CODE PIN:** si l'appareil vous demande de saisir un mot de passe pour accéder aux autres options de menu, veuillez utiliser le mot de passe maître **4725** ou définissez un mot de passe de 4 caractères de votre choix. Veuillez noter que le mot de passe **0000** ne fonctionne pas dans ce cas..



REMARQUE !

Si vous deviez oublier le mot de passe, veuillez utiliser le mot de passe maître **4725**.

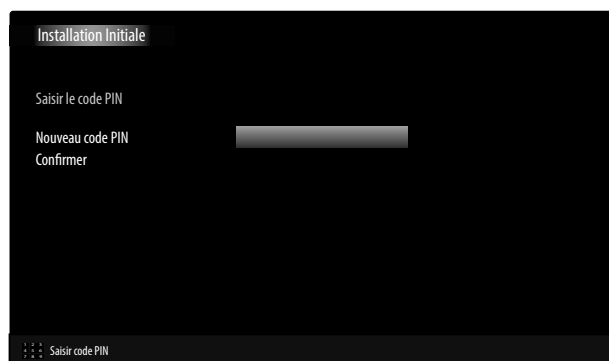

- ▶ Réglez ici si le signal d'antenne numérique doit être capté via **ANTENNE** (DVB-T), **CÂBLE** (DVB-C) ou **SATELLITE** (DVB-S). Selon le réglage effectué, l'appareil recherche les chaînes de télévision numériques.
- ▶ Pour interrompre la recherche, vous pouvez appuyer à tout moment sur la touche **MENU**.

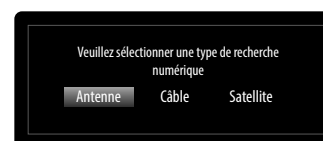

Réglage du type de recherche : antenne

- ▶ Pour lancer la recherche des chaînes numériques/analogique, sélectionnez à l'aide des touches directionnelles ◀▶ l'option **OUI** et appuyez sur **OK**. Pour annuler l'opération, sélectionnez avec les touches directionnelles ◀▶ l'option **NON** et appuyez sur **OK**.

Réglage du type de recherche : câble

Pour lancer la recherche des chaînes numériques/analogique, sélectionnez à l'aide des touches directionnelles ◀▶ l'option **OUI** et appuyez sur **OK**. Pour annuler l'opération, sélectionnez avec les touches directionnelles ◀▶ l'option **NON** et appuyez sur **OK**.



Réglage du type de recherche : satellite

► Régler le type d'antenne.

Sélectionnez l'un des types d'antenne suivants :

- **DIRECT** : si vous avez un récepteur individuel et une antenne satellite, sélectionnez ce type d'antenne. (Lancer ensuite la recherche avec la touche verte).
- **UNICÂBLE** : si vous avez plusieurs récepteurs et un système à un seul câble, sélectionnez ce type d'antenne. (Lancer ensuite la recherche avec la touche verte).
- **COMMUTATEUR DISEQC** : si vous avez plusieurs antennes satellites et un commutateur DiSEqC, sélectionnez ce type d'antenne. (Lancer ensuite la recherche avec la touche jaune pour le satellite sélectionné ou avec la touche verte pour tous les satellites).



Une fois les chaînes enregistrées de façon automatique, la liste des chaînes apparaît à l'écran. Si aucun changement n'est apporté à la liste, elle se ferme au bout de quelques minutes.

Si le tableau de programmation ne se ferme pas, appuyez sur la touche **MENU** pour terminer la recherche automatique..



REMARQUE !

L'installation initiale décrite ici correspond à l'option **INSTALLATION INITIALE** du menu **INSTALLATION**.

5. Utilisation

5.1. Sélection de chaînes

Pour sélectionner une chaîne, appuyez sur une des touches **P +/-** de la télécommande ou le bouton multifonctions **MODE** de l'appareil ou sélectionnez directement la chaîne à l'aide d'une touche numérique.

Pour un numéro à deux ou trois chiffres, appuyez sur les touches numériques dans l'ordre correspondant.

- ▶ Avec la touche **↻ (SWAP)**, vous sélectionnez la chaîne regardée en dernier.
- ▶ Appuyez sur la touche **OK** de la télécommande pour ouvrir la Liste des programmes, ou les touches **▲** et **▼** pour sélectionner une chaîne et **OK** pour l'appeler.

5.2. Réglages du son

- ▶ Vous pouvez augmenter ou réduire le volume avec les touches de réglage du volume **—** **▲** **+** ou dans le mode volume du bouton **MODE** pour augmenter ou réduire le volume sonore.
- ▶ Pour couper le son et le remettre, appuyez sur la touche **✖** (désactivation du haut-parleur).
- ▶ La touche **LANG** vous permet de régler la langue audio, à condition que l'émission en cours supporte le mode DUAL (p. ex. avec les émissions bilingues).

5.3. Réglages de l'image

- ▶ Avec la touche **PRESET**, sélectionnez un des modes d'image suivants : **NATUREL, CINÉMA, JEUX, SPORT, DYNAMIQUE**.
- ▶ Selon l'émission, les images sont diffusées au format 4:3 ou 16:9. Vous pouvez adapter le format d'image avec la touche **SIZE** :

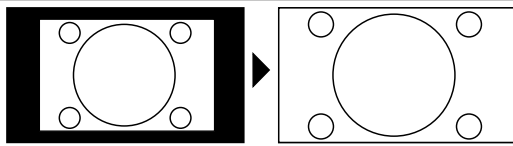
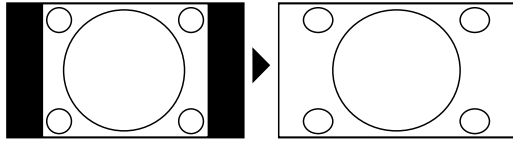
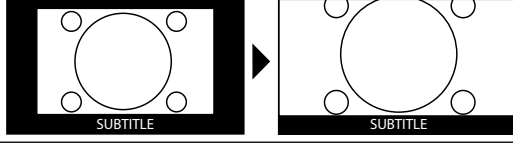
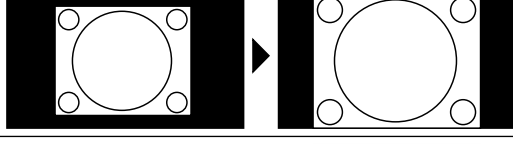
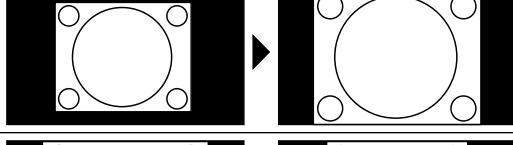
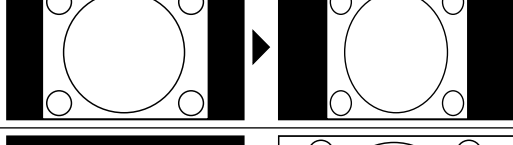
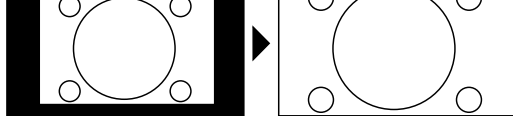
AUTO : le format diffusé est automatiquement réglé sur le signal d'entrée.	
FORMAT RÉEL : (uniquement en mode HDMI et avec les émissions HDTV captées par câble et satellite) affichage au pixel près de l'image (1:1).	
16:9 : vous pouvez ici étendre uniformément les côtés gauche et droit d'une image normale (format 4:3) pour remplir toute la largeur de l'écran du téléviseur.	
SOUS-TITRES : avec cette fonction, une image large (format 16:9) avec sous-titres est zoomée de façon à s'afficher sur la totalité de l'écran.	
14:9 : cette fonction permet de zoomer une image large (format 14:9) jusqu'aux bords supérieurs et inférieurs de l'écran.	
14:9 ZOOM : cette option règle le format d'image 14:9.	
4:3 : est utilisé pour visualiser une image normale (format 4:3) puisque c'est là son format d'origine.	
CINÉMA : avec cette fonction, une image large (format 16:9) est zoomée de façon à l'afficher sur la totalité de l'écran.	

Vous pouvez aussi modifier le format d'image réglé dans le menu **IMAGE > RÉGLAGES AVANCÉS > ZOOM IMAGE**.



REMARQUE !

Vous pouvez déplacer le contenu de l'écran vers le haut ou vers le bas en appuyant sur les touches ▼▲ tandis que le format d'image **14:9 ZOOM**, **CINÉMA** ou **SOUS-TITRES** est sélectionné.

REMARQUE !

Veillez tenir compte du fait que, selon la source d'images réglée, tous les formats d'image ne sont pas disponibles.

5.4. Affichage d'informations

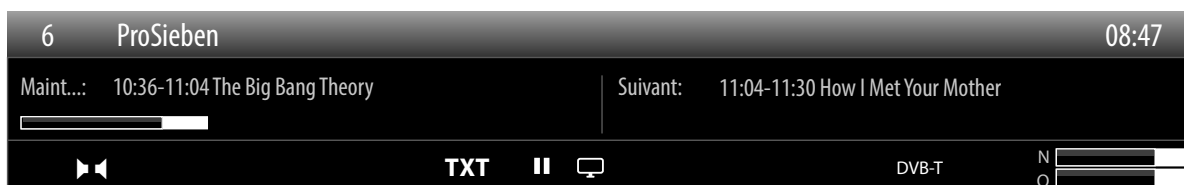

- ▶ Appuyez sur la touche **INFO** pour afficher des informations sur la chaîne en cours.
- ▶ Vous obtenez ces mêmes informations lorsque vous changez de chaîne (illustration : exemple).

5.5. Ouvrir la liste de favoris

Dans le menu **LISTE DES CHAÎNES > FAVORIS**, vous pouvez ajouter certaines chaînes à une liste de favoris. Avant de pouvoir les ouvrir comme décrit ci-dessous, vous devez avoir mémorisé des chaînes dans la liste de favoris.

- ▶ Appuyez sur la touche **FAV** pour ouvrir la liste de favoris. Dans les informations de programme, l'icône Favoris apparaît à côté du nom de la chaîne.
- ▶ Pour alterner entre les chaînes contenues dans la liste de favoris, utilisez les touches **P +/-**.



REMARQUE !

Lors de l'appel de la liste de canaux avec le bouton **OK**, la liste des favoris est automatiquement affichée.

- ▶ Vous pouvez également sélectionner les ▲ et ▼ boutons à vos favoris et appeler cela sur le bouton **OK**.
- ▶ Appuyez de nouveau sur la touche **FAV** pour quitter la liste de favoris. L'icône de la vente programme disparaît.

5.6. Sélectionner la source



REMARQUE !

Veillez noter que la source (l'appareil raccordé) n'est reconnue lorsque vous utilisez la touche **SOURCE** que si cette source est activée dans le menu **RÉGLAGES**, sous-menu **SOURCES**.

- ▶ La touche **SOURCE** vous permet d'afficher la liste des sources. Si le menu **SOURCE** est ouvert, vous pouvez sélectionner directement la source souhaitée en appuyant sur le chiffre correspondant.

- | | |
|-------------------|--|
| 1. TV | Mode TV (des signaux d'antenne, DVB-C et DVB-S sont restitués) |
| 2. EXT 1 | Appareil branché sur la prise SCART |
| 3. SIDE AV | Entrée audio/vidéo sur le côté de l'appareil |
| 4. HDMI1 | Entrée HDMI 1 |
| 5. HDMI2 | Entrée HDMI 2 |
| 6. HDMI3 | Entrée HDMI 3 |
| 7. YPBPR | Entrée YPbPr sur le côté de l'appareil |
| 8. VGA/PC | Appareil branché sur l'entrée PC |

- ▶ Vous accédez à la source souhaitée avec les touches directionnelles ▼▲.
- ▶ Confirmez votre choix avec la touche **OK**.



REMARQUE !



La sélection de la source peut également être réalisée sur l'appareil à l'aide du bouton **MODE**.

6. Télétexte

Le télétexte est un service gratuit diffusé par la plupart des stations de télévision et proposant des informations réactualisées quotidiennement sur la météo, les grilles de programmes, le cours des actions, les actualités, le sous-titrage et bien d'autres thèmes encore. Votre téléviseur vous offre de nombreuses fonctions utiles pour profiter du télétexte, du texte multi-pages, de la mémorisation de sous-pages ou de la navigation rapide.

6.1. L'utilisation du télétexte

Votre télécommande comporte des touches Télétexte spéciales destinées à l'utilisation du télétexte.

- ▶ Choisissez un programme télévisé diffusant le télétexte.
- ▶ Appuyez une fois sur la touche  pour afficher la page initiale/l'index du télétexte.
- ▶ Appuyez à nouveau sur la touche  pour afficher le télétexte en transparence (l'image télévisée apparaît en arrière-plan).
- ▶ Si vous appuyez à nouveau sur la touche , l'appareil repasse en mode TV.

6.1.1. Sélectionner des pages Télétexte

Touches numériques

- ▶ Avec les touches numériques, entrez directement le numéro à trois chiffres de la page Télétexte que vous souhaitez consulter.
- ▶ Le numéro de page choisi est affiché dans le coin supérieur gauche de l'écran. Le compteur du télétexte cherche jusqu'à ce que le numéro de page choisi soit trouvé.

Parcourir les pages Télétexte

- ▶ Les touches de sélection des chaînes ou les touches directionnelles ▼ et ▲ vous permettent de parcourir les pages Télétexte en avant et en arrière.

Touches de couleur

Si du texte en couleur est affiché le long du bord inférieur de l'écran, vous pouvez sélectionner directement ces contenus en appuyant sur les touches de couleur ROUGE [ZOOM], VERTE [REPEAT], JAUNE [ROOT] et BLEUE [TITLE] correspondantes.

Sous-pages

Certaines pages du télétexte contiennent des sous-pages. En haut de l'écran apparaît p. ex. **1/3**. Les sous-pages défilent successivement à un rythme d'env. 1/2 par minute. Vous pouvez parcourir les sous-pages avec les touches directionnelles ◀▶.

INDEX

- ▶ La touche **RETURN** vous permet de sélectionner la page d'index contenant le sommaire du télétexte.

7. Raccordement d'appareils

7.1. Raccordement d'un casque

Branchez le casque sur la prise casque (🎧). Le volume du casque peut être réglé dans le menu **SON**, sous-menu **CASQUE**. Pour couper le son des haut-parleurs de l'appareil en cas d'utilisation d'un casque, appuyez sur la touche  ou baissez le volume dans le menu **SON**, sous-menu **VOLUME**.



AVERTISSEMENT !

L'utilisation d'un casque à un volume élevé peut entraîner des lésions permanentes du système auditif. Réglez le volume sur la valeur minimum avant de commencer. Lancez la lecture et augmentez le volume à un niveau qui vous semble agréable. Une modification du réglage de base de l'égaliseur peut augmenter le volume et, ainsi, entraîner des lésions permanentes du système auditif.



AVERTISSEMENT !

L'écoute prolongée d'un appareil audio avec un casque à un volume élevé peut endommager l'oreille de l'utilisateur.

7.2. Amplificateur numérique via la prise coaxiale

La prise **SPDIF Coax. OUT** vous permet de restituer le signal audio de votre téléviseur LCD via un amplificateur numérique.

- ▶ Pour cela, vous devez brancher un câble coaxial (non fourni) sur la prise **SPDIF Coax. OUT** du téléviseur LCD et sur l'entrée correspondante de l'amplificateur.

7.3. Raccordement d'un lecteur de DVD/Blu-ray

Vous avez plusieurs possibilités pour raccorder un lecteur de DVD/Blu-ray :

Avec un câble HDMI

- ▶ À condition que le lecteur de DVD/Blu-ray soit doté d'une sortie HDMI, branchez un câble HDMI (non fourni). Un câble supplémentaire pour la transmission du son n'est pas nécessaire.

Avec un câble vidéo composante 3 x Cinch vers jack 3,5 mm

- ▶ Si le lecteur de DVD/Blu-ray dispose de sorties YUV (Y Pb Pr), il est conseillé de le raccorder à l'aide de l'adaptateur YUV fourni (3 x Cinch (vert/bleu/rouge) vers jack 3,5 mm) à la prise YPbPr du téléviseur LCD.



REMARQUE !

Utilisez uniquement l'adaptateur YUV fourni

- ▶ Pour la transmission du son, utilisez l'adaptateur AV fourni (3 x Cinch (jaune/blanc/rouge) vers jack 3,5 mm) pour raccorder le lecteur de Blu-ray à la prise Side AV du téléviseur LCD. Raccordez un câble Cinch stéréo (fiche rouge et blanche) à l'adaptateur AV et aux sorties audio de l'appareil externe.



REMARQUE !

Utilisez uniquement l'adaptateur AV fourni.

Avec un câble péritel

- ▶ Branchez un lecteur de DVD/Blu-ray sur la prise SCART à l'aide d'un câble péritel. Un câble supplémentaire pour la transmission du son n'est pas nécessaire.

Avec un adaptateur AV

- ▶ Raccordez l'adaptateur AV à la prise Side AV du téléviseur LCD.
- ▶ Raccordez un câble Cinch stéréo (fiche rouge et blanche) à l'adaptateur AV et aux sorties audio de l'appareil externe.
- ▶ Raccordez un câble Cinch vidéo (fiche jaune) à l'adaptateur AV et à la sortie vidéo de l'appareil externe.



REMARQUE !

Utilisez uniquement l'adaptateur AV fourni.

7.4. Raccordement d'un magnétoscope

- ▶ Raccordez un câble d'antenne à la prise d'antenne du téléviseur LCD et à la sortie Antenne du magnétoscope.
- ▶ Raccordez un autre câble d'antenne à l'entrée Antenne du magnétoscope et à la prise d'antenne murale.

Vous pouvez, en plus, raccorder le téléviseur LCD et le magnétoscope avec un câble péritel. Cela permet d'obtenir une meilleure qualité d'image et de son. Une prise péritel est nécessaire pour la transmission d'un son en stéréo.

- ▶ Raccordez le câble péritel à la prise SCART du téléviseur LCD.
- ▶ Raccordez l'autre extrémité du câble péritel à la prise SCART OUT du magnétoscope.

7.5. Raccordement d'un graveur de DVD

- ▶ Branchez une extrémité du câble péritel sur la prise SCART OUT du graveur de DVD.
- ▶ Branchez l'autre extrémité du câble péritel sur la prise SCART du téléviseur LCD.
- ▶ Raccordez un câble d'antenne à la prise d'antenne du téléviseur LCD et à la sortie Antenne du graveur de DVD.
- ▶ Utilisez un câble d'antenne supplémentaire pour relier l'entrée Antenne du graveur de DVD à la prise d'antenne murale.

7.6. Raccordement d'un récepteur (SAT, DVB-T, décodeur, etc.)

Plusieurs possibilités s'offrent à vous pour le raccordement à votre téléviseur LCD d'un appareil devant être utilisé comme récepteur pour le téléviseur LCD (p. ex. récepteur satellite, récepteur DVB-T, décodeur, décodeur numérique externe).

Avec un câble HDMI

- ▶ Si votre appareil externe dispose d'une sortie HDMI, branchez un câble HDMI (non fourni) sur l'entrée HDMI du téléviseur LCD et sur la sortie HDMI de l'appareil externe. Un câble supplémentaire pour la transmission du son n'est pas nécessaire.

Avec un câble vidéo composante 3 x Cinch vers jack 3,5 mm

- ▶ Si le récepteur dispose de sorties YUV (Y Pb Pr), il est conseillé de le raccorder à l'aide de l'adaptateur YUV fourni (3 x Cinch (vert/bleu/rouge) vers jack 3,5 mm) à la prise YPbPr du téléviseur LCD.



REMARQUE !

Utilisez uniquement l'adaptateur YUV fourni

- ▶ Pour la transmission du son, utilisez l'adaptateur AV fourni (3 x Cinch (jaune/blanc/rouge) vers jack 3,5 mm) pour raccorder le récepteur à la prise Side AV du téléviseur LCD. Raccordez un câble Cinch stéréo (fiche rouge et blanche) à l'adaptateur AV et aux sorties audio de l'appareil externe.



REMARQUE !

Utilisez uniquement l'adaptateur AV fourni.

Avec un câble péritel

- ▶ Branchez un récepteur sur la prise SCART à l'aide d'un câble péritel. Un câble supplémentaire pour la transmission du son n'est pas nécessaire.

Avec un adaptateur AV

- ▶ Raccordez l'adaptateur AV à la prise Side AV du téléviseur LCD.
- ▶ Raccordez un câble Cinch stéréo (fiche rouge et blanche) à l'adaptateur AV et aux sorties audio de l'appareil externe.
- ▶ Raccordez un câble Cinch vidéo (fiche jaune) à l'adaptateur AV et à la sortie vidéo de l'appareil externe.



REMARQUE !

Utilisez uniquement l'adaptateur AV fourni.

7.7. Raccordement d'un graveur de DVD/magnétoscope et d'un récepteur satellite

Si vous souhaitez brancher simultanément un graveur de DVD ou un magnétoscope et un récepteur satellite, vous pouvez utiliser le type de branchement suivant :

- ▶ Raccordez le récepteur comme décrit plus haut.
- ▶ Raccordez maintenant le récepteur à l'aide d'un câble péritel (non fourni) à la sortie SCART du magnétoscope/graveur de DVD et à l'entrée SCART correspondante du récepteur.

- ▶ Raccordez un câble d'antenne à la prise d'antenne (**ANT.**) du téléviseur LCD et à la sortie Antenne du magnétoscope/graveur.
- ▶ Raccordez un autre câble d'antenne à l'entrée Antenne du magnétoscope/graveur de DVD et à la sortie Antenne du récepteur.
- ▶ Raccordez le récepteur satellite au LNB de l'antenne parabolique.

7.8. Raccordement d'un caméscope

- ▶ Raccordez l'adaptateur AV fourni (3 x Cinch (jaune/blanc/rouge) vers jack 3,5 mm) à la prise Side AV du téléviseur LCD.
- ▶ Raccordez un câble Cinch stéréo (fiche rouge et blanche) à l'adaptateur AV et aux sorties audio de l'appareil externe.
- ▶ Raccordez un câble Cinch vidéo (fiche jaune) à l'adaptateur AV et à la sortie vidéo de l'appareil externe.



REMARQUE !

Utilisez uniquement l'adaptateur AV fourni.

7.9. Appareil avec connexion HDMI ou DVI

HDMI (« High Definition Multimedia Interface ») est la seule interface du domaine de l'électronique grand public à transférer sous forme numérique simultanément les données audio et vidéo. Elle traite tous les formats d'image et de son connus aujourd'hui, y compris HDTV (High Definition Television), et peut également représenter la résolution de 1080p sans perte de qualité.

De nombreux appareils de l'électronique grand public, p. ex. les lecteurs de DVD, sont aujourd'hui équipés de sorties HDMI ou DVI.

7.9.1. Raccordement d'un appareil externe avec sortie HDMI

- ▶ Branchez un câble HDMI (non fourni) sur l'entrée HDMI du téléviseur LCD et sur la sortie HDMI de l'appareil externe.
- ▶ Une fois l'appareil HDMI branché, allumez tout d'abord le téléviseur LCD.
- ▶ Puis allumez l'appareil de lecture HDMI externe.

7.9.2. Raccordement d'un appareil externe avec sortie DVI

Si l'appareil externe possède une sortie DVI, vous pouvez également le raccorder à l'entrée HDMI (HDMI est rétro-compatible avec DVI – « Digital Visual Interface »). Vous avez besoin pour cela d'un adaptateur HDMI-DVI (non fourni).

La sortie DVI ne transmettant pas le son, utilisez en plus un câble audio pour la transmission du son. Raccordez un câble Cinch stéréo (fiche rouge et blanche) à l'adaptateur AV et aux sorties audio de l'appareil externe.

7.10. Raccordement d'un ordinateur

Le téléviseur LCD se branche sur votre ordinateur de bureau ou portable comme un écran ou écran supplémentaire. L'image de votre ordinateur est alors transmise sur le téléviseur LCD.

Pour raccorder le téléviseur LCD à l'ordinateur :

- ▶ Éteignez les deux appareils.
- ▶ Raccordez un câble VGA (non fourni) à l'entrée VGA du téléviseur LCD et à la sortie de carte graphique de l'ordinateur de bureau ou portable.
- ▶ Serrez bien les vis du câble d'écran avec vos doigts de manière à ce que les fiches soient correctement insérées dans les prises.
- ▶ Si vous souhaitez également transmettre le son, raccordez un câble audio à la prise SIDE AV à l'aide de l'adaptateur AV.
- ▶ Raccordez un câble Cinch stéréo (fiche rouge et blanche) à l'adaptateur AV et aux sorties audio de l'ordinateur.
- ▶ Allumez le téléviseur LCD en premier.
- ▶ Allumez ensuite seulement l'ordinateur de bureau ou portable.
- ▶ Sélectionnez le mode PC avec **SOURCE**.

L'image de l'ordinateur apparaît sur le téléviseur LCD. La touche **SOURCE** vous permet de repasser en mode TV.

Si vous utilisez le téléviseur LCD comme deuxième écran pour votre ordinateur, vous pouvez être amené à modifier certains réglages d'affichage de votre système d'exploitation. Consultez le mode d'emploi de l'ordinateur de bureau ou portable pour connaître les consignes à respecter en cas d'utilisation de plusieurs écrans.

7.11. Raccordement d'un réseau

Raccordement avec un routeur / switch / hub

- ▶ À l'aide d'un câble approprié, raccordez votre ordinateur à l'un des ports LAN du routeur / switch / hub (p. ex. LAN).



REMARQUE !

Pour pouvoir utiliser la fonction DLNA, l'autre matériel doit se trouver dans le même réseau.

- ▶ Utilisez une autre sortie LAN du routeur / switch / hub (p. ex. LAN) pour le branchement de votre téléviseur. Raccordez pour cela le port LAN situé au dos du téléviseur au port LAN du routeur / switch / hub.

Raccordement avec une prise réseau

Selon la configuration du réseau, vous pouvez raccorder votre téléviseur à votre réseau LAN. Utilisez dans ce cas un câble Ethernet pour brancher votre téléviseur directement sur la prise réseau murale.

Avec une clé WiFi

Si vous avez la possibilité de vous connecter avec un routeur WiFi, utilisez une clé WiFi et raccordez-la au port USB du téléviseur. Pour la configuration du réseau Wi-Fi, lisez aussi la section « **PARAMÈTRES RÉSEAU** » à la page 84



REMARQUE !

Raccordez votre clé Wi-Fi à l'appareil à l'aide de la rallonge USB fournie pour garantir une réception optimale

8. Le menu OSD

8.1. Naviguer dans le menu

- ▶ Appuyez sur la touche **MENU** pour activer l'OSD.
- ▶ Les touches directionnelles ▼▲ vous permettent de sélectionner les options du menu principal.
- ▶ Appuyez sur la touche **OK** pour afficher l'option sélectionnée du menu principal.
- ▶ Avec les touches directionnelles ▼▲, vous pouvez sélectionner les options d'un menu.
- ▶ La touche **RETURN** vous permet de revenir un niveau en arrière dans un menu ainsi qu'au menu principal.
- ▶ Réglez une valeur souhaitée ou faites une autre sélection avec les touches directionnelles ◀▶▼▲.
- ▶ Avec la touche **EXIT** ou **MENU**, vous fermez le menu.

Veillez noter que selon le préréglage, le menu se ferme automatiquement si vous n'appuyez sur aucune touche.



REMARQUE !

Dans le menu OSD, les options disponibles sont affichées en plus en bas.

Vous pouvez sélectionner les menus principaux suivants :

- Menu **IMAGE**
- Menu **SON**
- Menu **RÉGLAGES**
- Menu **INSTALLATION**
- Menu **LISTE DES CHAÎNES**
- Menu **NAVIGATION MÉDIA**



REMARQUE !

Suite à d'éventuelles modifications techniques, il est possible que les menus décrits ici divergent de ceux affichés sur votre écran.

REMARQUE !

Les menus s'affichent en fonction de la source sélectionnée. Si vous avez sélectionné **VGA/PC** comme source, d'autres menus apparaissent.

8.2. Système de menus dans le détail

8.2.1. Menu Image

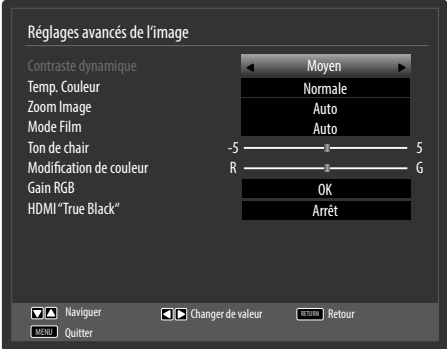

Option de menu	Réglage
MODE	Choisir le mode d'image : NATUREL, CINÉMA, JEUX, SPORT, DYNAMIQUE . Cette fonction correspond à la touche PRESET .
CONTRASTE	Réduire ou augmenter le contraste (échelle de 0 à 63).
LUMINOSITÉ	Réduire ou augmenter la luminosité (échelle de 0 à 63).
DÉFINITION	Réduire ou augmenter la netteté (échelle de 0 à 31).
COULEUR	Réduire ou augmenter l'intensité des couleurs (échelle de 0 à 63).
MODE ÉCONOMIE D'ÉNERGIE	<p>Si vous réglez le mode Économie d'énergie sur ECO, le téléviseur passe en mode Économie d'énergie et la luminosité du téléviseur est réglée sur la valeur optimale.</p> <p>Si le mode Économie d'énergie est activé, le réglage RÉTRO-ÉCLAIRAGE n'est pas disponible.</p> <p>REMARQUE !  En mode d'image DYNAMIQUE, le mode Économie d'énergie ne peut pas être activé.</p>
RÉTRO-ÉCLAIRAGE	Vous pouvez ici, au moyen des touches directionnelles ◀ ▶, régler le rétro-éclairage sur le niveau FAIBLE, MOYEN, HAUT ou AUTO .
RÉDUCTION DE BRUIT	Cette fonction vous permet de réduire les bruits d'image et d'améliorer la qualité d'image d'un signal faible. Choisissez ARRÊT, FAIBLE, MOYEN ou HAUT .

Option de menu	Réglage	
RÉGLAGES AVANCÉS	Réglages avancés	
	CONTRASTE DYNAMIQUE	Régler le contraste dynamique : FAIBLE, MOYEN, HAUT, ARRÊT
	TEMP. COULEUR	Choisir la teinte : NORMALE, CHAUD, FROIDE.
	ZOOM IMAGE	Réglez ici le format d'image. Cette fonction correspond à la touche SIZE .
	MODE FILM	Pour profiter d'une lecture d'image optimisée avec les films, réglez ce mode sur AUTO .
	TON DE CHAIR	Régler la couleur de peau.
	MODIFICATION DE COULEUR	Régler le niveau de couleur.
	GAIN RGB	Régler individuellement l'accentuation des couleurs.
	HDMI «TRUE BLACK»	<p>HDMI TRUE BLACK (en option) : dès que le signal d'image est capté via une entrée HDMI, cette fonction est disponible dans le menu Réglages de l'image.</p> <p>Vous pouvez utiliser cette fonction pour renforcer la noirceur des images. Vous pouvez régler cette fonction sur « ACTIVER » pour activer le mode HDMI True Black.</p> <p>La fonction d'activation/de désactivation de HDMI True Black ne fonctionne que si l'appareil de sortie HDMI est réglé sur RGB.</p>
RÉINITIALISATION	Avec OK , vous restaurez tous les réglages d'image par défaut.	

8.2.2. Menu Image en mode VGA/PC

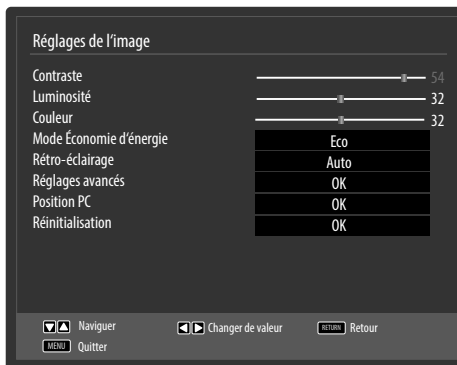

Option de menu	Réglage	
CONTRASTE	Réduire ou augmenter le contraste (échelle de 0 à 63).	
LUMINOSITÉ	Réduire ou augmenter la luminosité (échelle de 0 à 63).	
COULEUR	Réduire ou augmenter l'intensité des couleurs (échelle de 0 à 63).	
MODE ÉCONOMIE D'ÉNERGIE	Est désactivé dans ce mode.	
RÉTRO-ÉCLAIRAGE	Vous pouvez ici, au moyen des touches directionnelles ◀ ▶, régler le rétro-éclairage sur le niveau FAIBLE, MOYEN, HAUT ou AUTO .	
RÉGLAGES AVANCÉS	Réglages avancés	
		
	CONTRASTE DYNAMIQUE	Régler le contraste dynamique.
	TEMP. COULEUR	Choisir la teinte : NORMALE, CHAUD, FROID .
	ZOOM IMAGE	Réglez ici le format d'image. Cette fonction correspond à la touche SIZE .
	MODE FILM	Pour profiter d'une lecture d'image optimisée avec les films
	TON DE CHAIR	Régler la couleur de peau.
GAIN RGB	Régler individuellement l'accentuation des couleurs.	

Option de menu	Réglage	
POSITION PC	POSITION AUTOMATIQUE	Si l'image devait être décalée, vous pouvez sélectionner l'option POSITION AUTOMATIQUE et appuyer sur OK pour la recentrer. Exécutez cette fonction en plein écran pour que les réglages soient corrects.
	POSITION HORIZONTALE	Vous pouvez ici modifier le positionnement horizontal de l'image avec ◀ ▶.
	POSITION VERTICAL	Vous pouvez ici modifier le positionnement vertical de l'image avec ◀ ▶.
	FRÉQUENCE PILOTE	Ce réglage synchronise le signal d'image avec la fréquence de pixels de l'écran. Cela permet de corriger des interférences éventuelles sous forme de bandes verticales dans les représentations nécessitant un nombre élevé de pixels (telles que tables ou texte en petite écriture). Réglez la fréquence de pixels avec ◀ ▶.
	PHASE	Si l'image affichée sur l'ordinateur n'est pas nette, vous pouvez ici, avec ◀ ▶, faire coïncider le signal d'image avec les pixels du téléviseur LCD. Vous obtenez ainsi une image « propre » avec une représentation uniformément nette.
RÉINITIALISATION	Avec OK , vous restaurez tous les réglages d'image par défaut.	



8.2.3. Menu Son



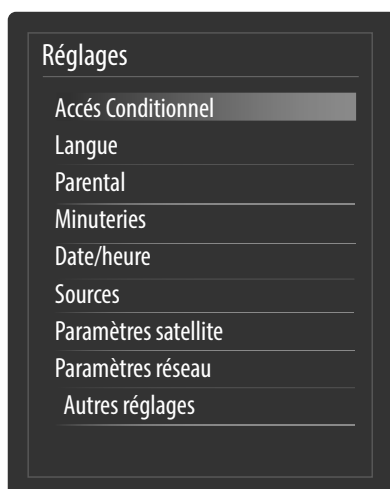

Option de menu	Réglage
VOLUME	Réglage de base du volume lors de la mise en marche (échelle de 0 à 63). Choisissez un volume de base modéré.
EGALISEUR	Dans le menu Égaliseur, vous pouvez choisir le préréglage MUSIQUE, FILM, DIALOGUE, PLAT, CLASSIQUE ou UTILISATEUR . Les réglages du menu Égaliseur ne peuvent être modifiés que si UTILISATEUR est réglé comme mode Égaliseur.
BALANCE	Réglez la balance entre haut-parleurs gauche et droit (échelle de -31 à +31).
CASQUE	Réglez ici le volume du casque, à condition que, sous l'option CASQUE/LINEOUT , vous ayez sélectionné le réglage CASQUE .
	 <p>AVERTISSEMENT ! <i>L'écoute prolongée d'un appareil audio avec un casque à un volume élevé peut endommager l'oreille de l'utilisateur.</i></p>
MODE SON	Préréglage STÉRÉO . Si l'émission actuelle est compatible avec le mode DUAL (p. ex. émissions bilingues), vous pouvez choisir ici entre DUAL-I et DUAL-II (version originale et synchronisation).
AVL	La fonction AVL (Automatic Volume Limiting) équilibre les volumes inégaux des différentes émissions. Réglez la fonction sur ARRÊT pour entendre les volumes d'origine. Réglez-la sur MARCHE pour entendre un volume homogène.
CASQUE/ LINEOUT	Sélectionnez le signal audio pour le casque. L'option CASQUE permet de régler le volume du signal. Avec le réglage LINEOUT , le signal a un volume prédéfini qui ne peut pas être modifié. Si ce réglage est sélectionné, un amplificateur externe peut être raccordé à l'appareil.
GRAVE DYNAMIQUE	Réglez l'amplification des basses sur MARCHE ou ARRÊT .
SON SURROUND	Activez/désactivez l'effet surround.
SORTIE NUMÉRIQUE	Réglez ici le type audio pour la sortie numérique.

8.2.4. Menu Réglages

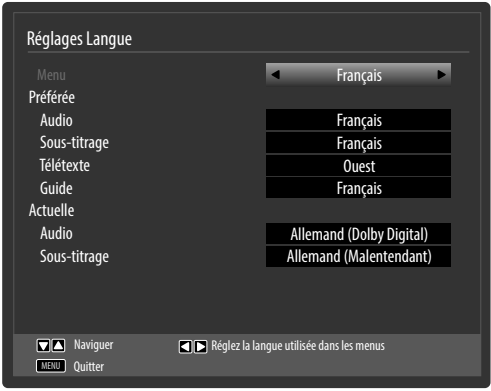

Option de menu	Réglage
ACCÈS CONDITIONNEL	<p>Si vous souhaitez regarder des chaînes payantes, vous devez tout d'abord vous abonner auprès du prestataire correspondant. Une fois que vous vous serez abonné, votre prestataire vous remettra un Conditional Access Module (CAM) et une carte spéciale. Vous trouverez des informations sur les réglages dans la documentation fournie avec le module.</p> <p>Installez les composants CI de la façon suivante sur votre téléviseur :</p> <ul style="list-style-type: none">▶ Éteignez le téléviseur et débranchez la fiche d'alimentation de la prise de courant.▶ Insérez tout d'abord le module CA dans l'emplacement prévu à cet effet sur le côté du téléviseur. Ensuite, insérez la carte. <p> REMARQUE ! Le module CA ne doit être inséré ou retiré que lorsque le téléviseur se trouve en mode Veille ou s'il est débranché de la prise secteur.</p> <p> ATTENTION ! <i>Le module CA ne peut être inséré que dans un sens, il n'est donc pas possible de l'insérer à l'envers. Vous risquez d'endommager le module CA ou le téléviseur si vous tentez d'insérer le module CA par la force.</i></p> <ul style="list-style-type: none">▶ Branchez le téléviseur sur la prise secteur, allumez-le et attendez un moment, jusqu'à ce que la carte soit reconnue.▶ Avec certains modules CA, plusieurs étapes de configuration sont en plus nécessaires, que vous pouvez exécuter dans le menu ACCÈS CONDITIONNEL.▶ Lorsqu'aucun module n'est inséré, le message « AUCUN MODULE INTERFACE COMMUNE DÉTECTÉ » s'affiche sur l'écran.

Option de menu	Réglage	
LANGUE	Tous les réglages de la langue sont affichés et sélectionnés dans le menu RÉGLAGE LANGUE .	
		
MENU	Cette option vous permet de sélectionner la langue du menu OSD, c'est-à-dire de tout ce qui s'affiche à l'écran. La langue change immédiatement. Ne sélectionnez pas de langue que vous ne comprenez pas.	
PRÉFÉRÉE	S'ils sont disponibles, ces réglages sont utilisés. Sinon, ce sont les réglages actuels qui sont utilisés.	
	AUDIO	Si une émission, p. ex. un film, est diffusée en plusieurs langues, vous avez la possibilité de choisir la langue des dialogues (p. ex. version originale).
	SOUS-TITRAGE	Si l'émission comporte des sous-titres pour les malentendants, cette option vous permet de régler la langue souhaitée pour ces sous-titres.
	TÉLÉ-TEXTE	Le réglage par défaut est OUEST . Si vous vous trouvez dans une autre zone linguistique, vous pouvez modifier la langue réglée : OUEST, EST, CYRILLIC, TURC/GREC ou ARABE .
	GUIDE	Si le programme TV (guide) est proposé en plusieurs langues, cette option vous permet de régler la langue de votre choix.
ACTUELLE	AUDIO	Cette option vous permet de modifier la langue audio de l'émission actuelle, à condition qu'une autre langue audio soit supportée.
	SOUS-TITRAGE	Cette option vous permet de sélectionner les sous-titres pour l'émission actuelle, à condition qu'ils soient proposés.

Option de menu	Réglage	
PARENTAL	<p>Lorsque vous confirmez cette option en appuyant sur OK, une fenêtre de dialogue s'ouvre. Le mot de passe (c'est-à-dire la clé de verrouillage) vous est demandé. Utilisez le code maître «4725» ou le mot de passe attribué lors de la première installation. Si votre saisie est correcte, la fenêtre de dialogue des réglages de protection s'affiche.</p>	
	VERROUILL. MENU	<p>Le réglage VERROUILL. MENU active ou désactive l'accès aux menus. Vous pouvez désactiver l'accès au menu d'installation ou à l'ensemble du système de menus.</p>
	VERROUILL. ENFANTS	<p>Si cette option est activée, elle récupère auprès de la chaîne des informations concernant les limites d'âge pour les programmes. Si le niveau d'âge correspondant est désactivé sur l'appareil, l'accès à la chaîne est verrouillé.</p>
	VERROUILLAGE D'ENFANTS	<p>Si ce réglage est activé, le téléviseur ne peut être commandé qu'au moyen de la télécommande. Dans ce cas, les touches du panneau de commande du téléviseur sont désactivées à l'exception de la touche Standby/ON. Si le contrôle parental est activé, vous pouvez mettre le téléviseur en mode Veille avec la touche Standby/ON. Pour rallumer le téléviseur, il vous faut utiliser la télécommande. Si une touche est actionnée, le message « VERROUILLAGE D'ENFANTS MARCHE » s'affiche sur l'écran tandis que le menu reste masqué.</p>
	SAISIR LE CODE PIN	<p>Définit un nouveau code PIN. Saisissez un nouveau code PIN avec les touches numériques. Vous devez saisir une deuxième fois ce code PIN pour le confirmer.</p> <p> REMARQUE ! Notez le nouveau code PIN. Les réglages par défaut devront sinon être restaurés sur l'appareil et tous les réglages et listes de chaînes seront perdus.</p>



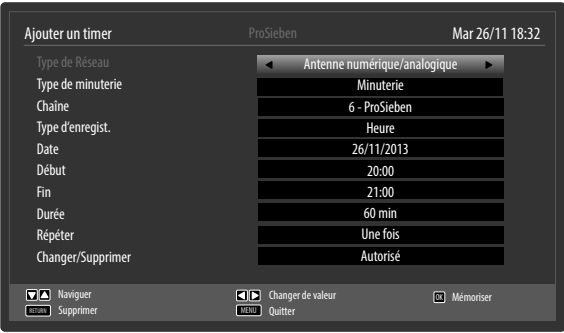

Option de menu	Réglage																				
MINUTERIES	<p>La fonction TIMER SOMMEIL vous permet de programmer l'appareil de telle manière qu'il s'éteigne automatiquement. Vous pouvez régler cette durée par paliers de 30 minutes (2 heures max.). La minuterie s'enclenche dès que vous avez procédé au réglage. Sélectionnez ARRÊT pour quitter la fonction.</p> <p>Le menu Timer vous permet de programmer le début et la fin d'une émission que vous ne voulez pas manquer. Procédez alors comme suit Appuyez sur la touche jaune pour enregistrer une émission dans le timer ou, dans le cas d'une émission déjà enregistrée dans le timer, sur la touche verte pour modifier les réglages.</p>  <p>La fonction Timer peut être utilisée pour passer automatiquement à une autre chaîne à un moment défini (l'appareil étant allumé). Si l'appareil se trouve en mode Veille, le signal souhaité est émis sur la prise SCART au moment pré-réglé. L'appareil ne s'allume alors pas. Cela permet d'enregistrer une émission en mode Veille par exemple avec un magnétoscope. Dans ce cas, la LED sur la face avant de l'appareil clignote.</p> <table border="1" data-bbox="397 918 1485 1526"> <tr> <td>TYPE DE RÉSEAU</td> <td>Affichage du type de réseau (DVB-T, DVB-C ou DVB-S).</td> </tr> <tr> <td>TYPE DE MINUTERIE</td> <td>Cette fonction ne peut pas être modifiée.</td> </tr> <tr> <td>CHAÎNE</td> <td>Sélectionnez la chaîne.</td> </tr> <tr> <td>TYPE D'ENREGIST.</td> <td>Cette fonction ne peut pas être modifiée.</td> </tr> <tr> <td>DATE</td> <td>Saisissez la date. Modifiez les chiffres entre crochets à l'aide des touches numériques.</td> </tr> <tr> <td>DÉBUT</td> <td>Saisissez l'heure de début.</td> </tr> <tr> <td>FIN</td> <td>Saisissez l'heure de fin.</td> </tr> <tr> <td>DURÉE</td> <td>La durée est calculée automatiquement.</td> </tr> <tr> <td>RÉPÉTER</td> <td>Sélectionnez à quelle fréquence le timer doit être répété.</td> </tr> <tr> <td>CHANGER/ SUP-PRIMER</td> <td>Si vous sélectionnez INTERDIT, un symbole de cadenas apparaît. Dans ce cas, vous ne pouvez ouvrir l'entrée qu'à l'aide du code PIN.</td> </tr> </table>	TYPE DE RÉSEAU	Affichage du type de réseau (DVB-T, DVB-C ou DVB-S).	TYPE DE MINUTERIE	Cette fonction ne peut pas être modifiée.	CHAÎNE	Sélectionnez la chaîne.	TYPE D'ENREGIST.	Cette fonction ne peut pas être modifiée.	DATE	Saisissez la date. Modifiez les chiffres entre crochets à l'aide des touches numériques.	DÉBUT	Saisissez l'heure de début.	FIN	Saisissez l'heure de fin.	DURÉE	La durée est calculée automatiquement.	RÉPÉTER	Sélectionnez à quelle fréquence le timer doit être répété.	CHANGER/ SUP-PRIMER	Si vous sélectionnez INTERDIT , un symbole de cadenas apparaît. Dans ce cas, vous ne pouvez ouvrir l'entrée qu'à l'aide du code PIN.
TYPE DE RÉSEAU	Affichage du type de réseau (DVB-T, DVB-C ou DVB-S).																				
TYPE DE MINUTERIE	Cette fonction ne peut pas être modifiée.																				
CHAÎNE	Sélectionnez la chaîne.																				
TYPE D'ENREGIST.	Cette fonction ne peut pas être modifiée.																				
DATE	Saisissez la date. Modifiez les chiffres entre crochets à l'aide des touches numériques.																				
DÉBUT	Saisissez l'heure de début.																				
FIN	Saisissez l'heure de fin.																				
DURÉE	La durée est calculée automatiquement.																				
RÉPÉTER	Sélectionnez à quelle fréquence le timer doit être répété.																				
CHANGER/ SUP-PRIMER	Si vous sélectionnez INTERDIT , un symbole de cadenas apparaît. Dans ce cas, vous ne pouvez ouvrir l'entrée qu'à l'aide du code PIN.																				

Option de menu	Réglage	
DATE/HEURE	Cette option vous permet de modifier les réglages de l'heure.	
	DATE/HEURE : affichage de la date réglée et de l'heure réglée. Ces entrées ne peuvent pas être modifiées.	
	MODE DE RÉGLAGE DE L'HEURE : si vous réglez l'entrée d' AUTO sur MANUEL , vous pouvez avancer ou reculer le fuseau horaire sélectionné par paliers d'une heure dans l'option suivante.	
	ZONE HORAIRE : disponible uniquement si l'option précédente est réglée sur « MANUEL ». Sélectionnez la valeur avec ◀▶. L'heure actuelle est modifiée en conséquence.	
SOURCES	<p>Dans ce menu, vous pouvez désactiver, activer et sélectionner des sources. Désactivez une source en la sélectionnant puis en appuyant sur ◀▶. Les sources désactivées n'apparaissent pas dans la liste de sélection, qui s'ouvre avec la touche SOURCE.</p> <p>Si vous souhaitez renommer une source, appuyez sur la touche rouge (ZOOM). Vous pouvez alors modifier le nom de la source à l'aide des touches directionnelles ◀▶▲▼.</p>	
PARAMÈTRES SATELLITE	LISTE DES SATELLITES	<p>Afficher la liste de satellites</p> <p>Vous ajoutez un nouveau satellite avec la touche jaune.</p> <p>Vous supprimez un satellite de la liste avec la touche bleue.</p> <p>Appuyez sur la touche OK pour modifier le satellite sélectionné.</p>
	INSTALLATION DE L'ANTENNE	Vous pouvez ici modifier les réglages d'antenne et parcourir les satellites pour trouver de nouvelles chaînes.
	SATCODX	Cette option de menu vous permet d'exporter ou d'importer la liste de satellites disponible. Raccordez un support de données amovible (clé USB) pour y sauvegarder la liste des chaînes.
PARAMÈTRES RÉSEAU	<p>Sélectionnez ici le type de réseau PÉRIPHÉRIQUE SANS FIL ou PÉRIPHÉRIQUE CÂBLE.</p> <p>Si vous utilisez une clé WiFi, sélectionnez comme type de réseau l'option PÉRIPHÉRIQUE SANS FIL et confirmez avec la touche OK. Le téléviseur recherche alors les réseaux sans fil disponibles. Sélectionnez le réseau de votre choix. Si ce réseau est sécurisé, vous devez saisir une clé d'accès au réseau. Lisez aussi à ce sujet les documents fournis avec votre routeur WiFi.</p> <p>Si vous avez choisi le réglage PÉRIPHÉRIQUE CÂBLE, une connexion dynamique est automatiquement établie dès que vous avez raccordé le téléviseur LCD à Internet.</p> <p>Vous pouvez aussi saisir une adresse IP statique. Appuyez alors sur la touche verte pour accéder au sous-menu AVANCÉ. Saisissez ici à l'aide des touches numériques l'adresse IP souhaitée pour connecter votre téléviseur à Internet. La touche rouge vous permet de passer de DYNAMIQUE à STATIQUE.</p>	
AUTRES RÉGLAGES		
	MENU TEMPS	Vous pouvez régler ici la durée s'écoulant avant que le menu OSD ne se ferme automatiquement.

Option de menu	Réglage
RECHERCHE CHAÎNES CRYPTÉES	Si vous voulez rechercher des chaînes cryptées, réglez cette option sur OUI . Si vous voulez limiter votre recherche aux chaînes gratuites (« Free-to-Air »), réglez-la sur NON .
HBBTV	Choisissez le réglage MARCHE pour avoir la possibilité de consulter des contenus HbbTV via Internet. Ce service doit être disponible dans votre région.
FOND BLEU	Si le téléviseur LCD ne reçoit aucun signal, un arrière-plan bleu remplace l'« effet de neige » ou l'écran noir.
MISE À JOUR LOGICIELLE	Cette fonction vous permet de rechercher la dernière version du logiciel pour le téléviseur et de la mettre à jour. La mise à jour prend environ 30 minutes. Ne l'interrompez pas. La progression de la recherche est affichée.
VERSION DE L'APPLICATION	Affichage de la version de logiciel installée.
MALENTENDANT	Si la chaîne transmet des signaux audio spéciaux pour les malentendants, vous pouvez régler cette option sur MARCHE pour capter ces signaux.
DESCRIPTION AUDIO	Si la chaîne transmet des signaux audio spéciaux pour les malvoyants, vous pouvez régler cette option sur MARCHE pour capter ces signaux.
ARRÊT AUTOMATIQUE TV	Vous pouvez ici régler l'intervalle de temps pour l'arrêt automatique. Si le téléviseur n'est pas utilisé dans cet intervalle (aucune touche actionnée), il s'éteint automatiquement.
RECHERCHE EN MODE DE VEILLE	Si la RECHERCHE EN MODE DE VEILLE est réglée sur MARCHE , les chaînes disponibles sont recherchées lorsque le téléviseur est en mode Veille. Si l'appareil trouve de nouvelles chaînes ou des chaînes pas encore mémorisées, un menu s'affiche dans lequel vous pouvez accepter ou rejeter les modifications.
TOUCHE BISS	Activation manuelle des programmes. Réglage disponible uniquement pour programmes satellite.
MÉDIAS RENDERER	Activer ou désactiver le MÉDIAS RENDERER . Cette fonction autorise l'échange de données avec d'autres appareils multimédia tels qu'ordinateurs de bureau, smartphones, caméras, etc.
MODE DE MISE SOUS-TENSION	Sélectionnez le mode d'activation VEILLE ou DERNIER STATUT . Lorsque l'interrupteur d'alimentation est actionné, l'appareil passe alors en mode Veille ou affiche le réglage choisi en dernier.
TÉLÉCOMMANDE VIRTUELLE	Activation/désactivation de la télécommande virtuelle. Celle-ci permet de commander le téléviseur par l'intermédiaire d'autres appareils.

8.2.5. Menu Installation



Option de menu	Réglage
RECHERCHE DE CHAÎNES AUTOMATIQUE	<p>Cette fonction vous aide à effectuer une nouvelle recherche des chaînes et à mémoriser les chaînes trouvées.</p> <p>Plusieurs options de recherche vous sont proposées.</p> <p>Une fois l'option de recherche sélectionnée, appuyez sur OK. Validez la demande de confirmation avec OUI et appuyez sur OK pour lancer la recherche des chaînes.</p> <p>Vous pouvez interrompre prématurément la recherche avec MENU. Dans ce cas, les chaînes trouvées ne sont pas mémorisées.</p>
RECHERCHE DE CHAÎNES MANUELLE	<p>Cette fonction est utilisée pour la saisie directe de chaînes.</p>
RECHERCHE DE RÉSEAU	<p>Sélection de groupes de chaînes numériques captées par câble ou DVB-T. Les chaînes apparentées du canal actuellement sélectionné sont alors recherchées. Les informations envoyées dépendent du canal sélectionné et donnent des résultats différents.</p> <p> REMARQUE ! La liste des chaînes existante est remplacée lorsque la recherche de réseaux est lancée.</p>
RÉGLAGE FIN ANALOGIQUE	<p>Cette fonction vous permet de procéder au réglage fin des chaînes analogiques.</p>
INSTALLATION INITIALE	<p>Cette fonction correspond aux étapes de l'installation initiale, telle qu'elle est effectuée lorsque vous allumez le téléviseur pour la première fois.</p> <p> REMARQUE ! Si vous effectuez une nouvelle installation initiale, tous les réglages par défaut, y compris le code PIN, sont restaurés.</p>

8.2.6. Menu Liste des chaînes

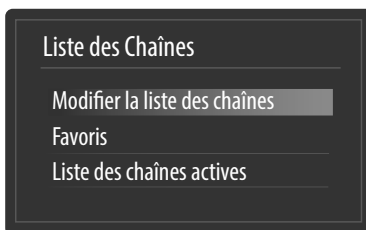

La liste des chaînes est l'endroit où vous gérez vos chaînes. Vous disposez dans ce menu des options suivantes :

- **MODIFIER LA LISTE DES CHAÎNES**
- **FAVORIS**
- **LISTE DES CHAÎNES ACTIVES**

Modifier la liste des chaînes



Parcourir l'ensemble de la liste des chaînes

- ▶ Sélectionnez la chaîne précédente ou suivante au moyen des touches directionnelles ▼▲.
- ▶ Pour changer de page vers le haut ou le bas, vous pouvez utiliser la touche **P+** ou **P-**.
- ▶ Si vous souhaitez regarder une chaîne particulière, sélectionnez-la au moyen des touches directionnelles ▼▲ puis appuyez sur la touche **OK**.

Déplacer les chaînes dans la liste des chaînes

- ▶ Sélectionnez la chaîne à déplacer avec les touches directionnelles ▼▲.
- ▶ Sélectionnez avec les touches directionnelles ◀▶ la fonction **DÉPLACER**. La fonction **DÉPLACER** est affichée dans la barre de menu inférieure près de l'entrée **OK**.
- ▶ Appuyez sur **OK** : une fenêtre de dialogue s'ouvre.
- ▶ Saisissez le numéro de chaîne souhaité et appuyez sur **OK**. Si l'emplacement de programme a déjà été attribué, il vous est demandé si vous souhaitez malgré tout déplacer la chaîne.
- ▶ Sélectionnez **OUI** et confirmez avec **OK**. La chaîne est ajoutée et les autres chaînes, décalées.
- ▶ Sélectionnez **NON** et confirmez avec **OK**. Les chaînes restent à leur emplacement initial.

Supprimer des chaînes de la liste des chaînes

- ▶ Sélectionnez la chaîne à supprimer au moyen des touches directionnelles ▼▲.
- ▶ Sélectionnez avec les touches directionnelles ◀▶ la fonction **SUPPRIMER** dans le menu Liste des chaînes. La fonction **SUPPRIMER** est affichée dans la barre de menu inférieure près de l'entrée **OK**.
- ▶ Appuyez sur **OK** pour supprimer la chaîne sélectionnée de la liste des chaînes. Le message suivant apparaît ensuite à l'écran :
« LE SERVICE SÉLECTIONNÉ VA ÊTRE DÉFINITIVEMENT SUPPRIMÉ, ET LA LISTE DE FAVORIS SERA DÉ-SACTIVÉE. ETES-VOUS CERTAIN(E) ? ».
- ▶ Sélectionnez **OUI** et confirmez avec **OK**. La chaîne est supprimée et la liste des chaînes est actualisée.
- ▶ Sélectionnez **NON** et confirmez avec **OK**. L'opération de suppression est annulée.

Renommer des chaînes

- ▶ Sélectionnez la chaîne que vous souhaitez renommer au moyen des touches directionnelles ▼▲.
- ▶ Sélectionnez avec les touches directionnelles ◀▶ la fonction **EDITER NOM** dans le menu Liste des chaînes. La fonction **EDITER NOM** est affichée dans la barre de menu inférieure près de l'entrée **OK**.
- ▶ Appuyez sur **OK** pour renommer la chaîne sélectionnée.
- ▶ Vous pouvez à présent passer au caractère précédent ou suivant avec les touches directionnelles ◀▶.
- ▶ Au moyen des touches directionnelles ▼▲, vous pouvez alors faire dérouler le jeu de caractères (scroll).
- ▶ Confirmez la modification avec la touche **OK** pour actualiser la liste des chaînes.
- ▶ Appuyez sur la touche **MENU** pour annuler l'opération et sur la touche **OK** pour enregistrer le nouveau nom.

Verrouiller des chaînes

Le verrouillage vous permet de protéger l'accès à certaines chaînes au moyen d'un mot de passe. Pour verrouiller une chaîne, vous devez connaître le mot de passe (mot de passe à la livraison : **4725**, peut être modifié dans le menu **RÉ-GLAGES > PARENTAL**).

- ▶ Sélectionnez la chaîne à verrouiller au moyen des touches directionnelles ▼▲.
- ▶ Sélectionnez ensuite l'option **VERROUILLER** avec les touches directionnelles ◀▶.
- ▶ Appuyez à présent sur **OK** : une fenêtre de saisie du mot de passe apparaît à l'écran. Le message suivant s'affiche : **SAISIR CODE PIN**.
- ▶ Saisissez le code PIN. Un symbole de cadenas apparaît dans la liste des chaînes derrière la chaîne verrouillée.



REMARQUE !

Pour que le verrouillage soit actif lorsque l'on tente d'accéder à la chaîne, il faut tout d'abord éteindre le téléviseur.

- ▶ Vous pouvez maintenant verrouiller d'autres chaînes en les marquant avec les touches directionnelles ▲▼ et en confirmant avec **OK**. Une icône de cadenas apparaît dans la liste des chaînes derrière chaque chaîne verrouillée.
- ▶ Pour déverrouiller la chaîne, procédez comme pour la verrouiller. Après la saisie du code PIN, l'icône de cadenas derrière la chaîne marquée disparaît et celle-ci est de nouveau déverrouillée.

Créer un filtre pour la liste des chaînes

Un filtre vous permet de rechercher et de trier des chaînes particulières de manière ciblée.

- ▶ Appuyez sur la touche bleue pour ouvrir le filtre de la liste des chaînes. Vous disposez à présent de divers critères de filtrage.

En fonction du filtre sélectionné, le résultat correspondant est affiché dans la liste des chaînes.

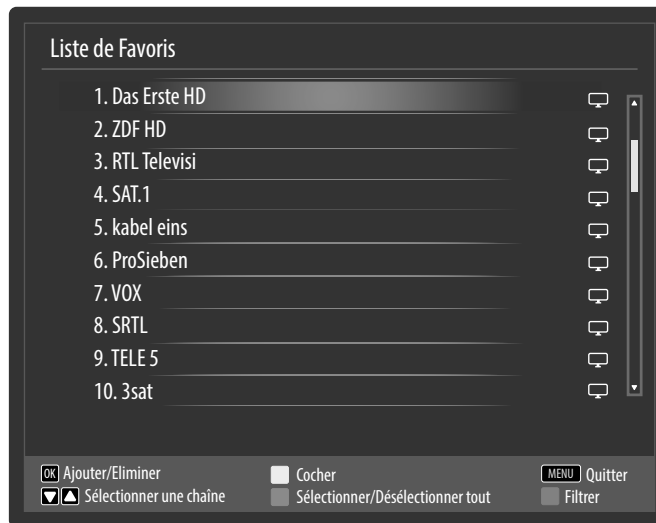

Vous pouvez définir différentes chaînes en tant que favoris ; cette fonction présente l'avantage de n'afficher que vos chaînes préférées lorsque vous parcourez les chaînes du téléviseur.

- ▶ Pour définir un favori, sélectionnez l'entrée **FAVORIS** dans le menu **LISTE DE CHAÎNES**.
- ▶ Appuyez à présent sur la touche **OK** ; le menu **LISTE DE FAVORIS** apparaît à l'écran.

Ajouter une chaîne à une liste de favoris

- ▶ Au moyen des touches directionnelles **▼▲**, sélectionnez la chaîne que vous souhaitez ajouter à la liste de favoris.
- ▶ Appuyez sur la touche **OK** pour ajouter la chaîne à la liste de favoris. L'icône favoris s'ajoute derrière le nom de la chaîne.
- ▶ Répétez l'opération si nécessaire pour d'autres chaînes.
- ▶ Vous avez aussi la possibilité de marquer les chaînes avec la touche jaune (une certaine chaîne) ou avec la touche verte (toutes les chaînes) et de les ajouter à la liste de favoris en appuyant sur la touche **OK**.

Supprimer une chaîne de la liste de favoris

- ▶ Avec les touches directionnelles **▼▲**, sélectionnez la chaîne avec icône favoris que vous souhaitez supprimer de la liste de favoris.
- ▶ Appuyez sur la touche **OK** pour supprimer la chaîne de la liste de favoris. L'icône favoris disparaît.
- ▶ Répétez l'opération si nécessaire pour d'autres chaînes.
- ▶ Vous avez aussi la possibilité de marquer les chaînes avec la touche jaune (une certaine chaîne) ou avec la touche verte (toutes les chaînes) et de les supprimer de la liste de favoris en appuyant sur la touche **OK**.

Consulter, utiliser et quitter la liste de favoris

- ▶ La touche **FAV** vous permet d'activer la liste de favoris. L'icône favoris est affichée à côté du nom de la chaîne dans les informations sur les programmes.
- ▶ Avec les touches **P+** et **P-**, vous affichez les chaînes de la liste de favoris.
- ▶ Appuyez encore une fois sur la touche **FAV** pour désactiver la liste de favoris, toutes les chaînes de la liste des chaînes sont alors de nouveau disponibles.

Liste des chaînes actives

Vous pouvez sélectionner les chaînes figurant dans la liste des chaînes. Réglez les types de chaîne dans le sous-menu **LISTE DES CHAÎNES ACTIVES**.

8.2.7. Menu Navigation Média

Lorsque vous branchez un support de données USB sur le téléviseur LCD, vous pouvez lire des fichiers audio, photo et vidéo.



REMARQUE !

Remarques concernant l'utilisation d'USB

Il se peut que certains types particuliers d'appareils USB (lecteur MP3) ne soient pas compatibles avec ce téléviseur LCD.

Raccordez directement l'appareil USB. N'utilisez pas de câble séparé pour éviter tout problème de compatibilité.

Ne débranchez pas l'appareil USB en cours de lecture d'un fichier.

Brancher et débrancher rapidement des appareils USB est dangereux. Nous vous déconseillons en particulier d'insérer et de retirer l'appareil USB plusieurs fois successivement à intervalles rapprochés. Vous pourriez causer des dommages physiques à l'appareil USB et, en particulier, au téléviseur LCD lui-même.

Raccordez le support de données USB et appuyez sur la touche **MEDIA** de la télécommande : l'écran du navigateur de médias apparaît. Vous pouvez aussi ouvrir le navigateur de médias avec la fonction du même nom dans le menu principal. Les possibilités de sélection ci-dessous sont à votre disposition :

<ul style="list-style-type: none"> • VIDÉOS – pour la lecture de fichiers vidéo 0..9 : Sauter OK : Lire ceci TOUCHE ROUGE : Tri par nom LANG : Aperçu de la lecture (SWAP) : La sélection d'appareil (si plusieurs ports USB et/ou réseaux sont disponibles) ▼▲ : Naviguer ▶ : Lire TOUCHE VERTE : Boucle/Aléatoire TOUCHE JAUNE : Basculer le style d'affichage TOUCHE BLEUE : Changer de support 	
<ul style="list-style-type: none"> • PHOTOS – pour la lecture de fichiers photo ▼▲ : Naviguer 0..9 : Sauter OK : Afficher plein écran ▶ : Diaporama TOUCHE VERTE : Miniatures TOUCHE ROUGE : Tri par date TOUCHE JAUNE : Basculer le style d'affichage TOUCHE BLEUE : Changer de support (SWAP) : La sélection d'appareil (si plusieurs ports USB et/ou réseaux sont disponibles) 	
<ul style="list-style-type: none"> • MUSIQUE – pour la lecture de fichiers musicaux ▼▲ : Naviguer ▶ : Lire ■ : Stop (SWAP) : La sélection d'appareil (si plusieurs ports USB et/ou réseaux sont disponibles) ◀▶ : Précédent/Suivant TOUCHE JAUNE : Basculer le style d'affichage 0..9 : Sauter OK : Lire ceci : Pause TOUCHE ROUGE : Tri TOUCHE VERTE : Boucle/Aléatoire TOUCHE BLEUE : Changer de support 	



REMARQUE !

Si un certain type de fichier n'est pas disponible sur le support de données USB, une remarque correspondante s'affiche.



REMARQUE !

L'option  (**SWAP**) est affichée uniquement si plusieurs ports USB et/ou réseaux sont disponibles.

- **TOUS**³ - pour la lecture de tous les types de fichiers
- **RÉGLAGES** – pour le réglage du navigateur de médias

Selon l'option sélectionnée, vous disposez de différentes fonctions. Celles-ci sont affichées dans la partie inférieure de l'écran.

- ▶ Pour quitter le navigateur de médias, appuyez sur la touche **MENU**.

Utiliser le service de réseau DLNA

Le service de réseau DLNA permet un échange de données entre des appareils, à condition que ceux-ci supportent aussi la fonction DLNA.

- ▶ Raccordez le téléviseur LCD à un réseau.
- ▶ Allumez le téléviseur LCD et ouvrez le **NAVIGATEUR DE MÉDIAS** avec le menu.
- ▶ Sélectionnez l'option **RÉGLAGES**.
- ▶ Sous « Afficher le style », réglez l'option **DOSSIER**.
- ▶ Appuyez sur la touche **RETURN** pour accéder au menu principal du navigateur de médias.
- ▶ Sélectionnez le type de média souhaité et confirmez avec **OK**. Tous les réseaux disponibles sont listés.
- ▶ Sélectionnez le serveur de médias ou le réseau de votre choix. Tous les fichiers disponibles sont affichés.



REMARQUE !

Les commandes disponibles sont affichées en bas de l'image.

Téléchargement du logiciel DLNA

Vous pouvez télécharger gratuitement le logiciel DLNA nécessaire sous le lien <http://www.nero.com/mediahome-tv>. Installez le logiciel DLNA sur votre ordinateur de bureau, ordinateur portable ou un appareil multimédia similaire pour pouvoir accéder facilement et sans fil sur le téléviseur LCD à tous les fichiers photo, audio et vidéo via le réseau.

³ Ce menu de sélection apparaît lorsque l'option **DOSSIER** a été réglée sous **AFFICHER LE STYLE** dans le menu **RÉGLAGES**.

9. EPG - Guide des Programmes

La touche **EPG** vous permet d'ouvrir le « guide électronique des programmes ».

Le tableau présente l'émission en cours et la suivante sur les chaînes disponibles.



► Sélectionnez un programme avec ▲▼ et parcourez le programme avec ◀▶.



REMARQUE !

Les informations affichées sont établies par les chaînes de télévision. L'absence éventuelle d'informations sur une chaîne ne signifie pas que votre téléviseur LCD est défaillant.

Le tableau suivant présente les options disponibles pour le **GUIDE DES PROGRAMMES**.

Touche	Option	Fonction
▲▼◀▶	NAVIGUER	Les touches directionnelles vous permettent de vous déplacer à l'intérieur du guide des programmes.
TOUCHE ROUGE	JOUR -	Affichage du programme du jour précédent. Ceci n'est possible que jusqu'à la date du jour. Le programme antérieur ne peut être affiché.
TOUCHE VERTE	JOUR +	Affichage du programme du jour suivant.
TOUCHE JAUNE	ZOOM	Réduire la taille de la fenêtre d'horloge.
TOUCHE BLEUE	FILTRER	Si vous recherchez une émission particulière, vous pouvez établir un filtre permettant de restreindre la sélection.
	SÉLECTIONNER UN GENRE	Réglez la catégorie des émissions affichées.
INFO	DÉTAILS DE L'ÉVÉNEMENT	Permet d'afficher une description détaillée de l'émission sélectionnée (si disponible). Appuyez encore une fois sur INFO pour faire disparaître la description. Si la description est plus longue, vous pouvez faire défiler le texte avec les touches P -/+ .
0...9	SAUTER	Sélectionnez une autre émission à l'aide des touches numériques.
OK	OPTIONS	Si l'émission marquée est en cours, seule l'option SÉLECTIONNER LA CHAÎNE est disponible. Appuyez sur la touche OK pour passer à l'émission. Si l'émission marquée est à venir, vous disposez en outre de l'option RÉGLER LA MINUTERIE SUR ÉVÉNEMENT . Sélectionnez cette option pour ajouter l'émission au timer.
	RECHERCHE	Recherche d'émissions. Réglez ici le jour et la catégorie.
 (SWAP)	ACTUEL	Revient à la barre de défilement horaire actuelle.

10. Portail multimédia

La touche Internet  vous permet d'accéder au portail multimédia. Vous pouvez y choisir des applications (Apps) pré-installées vous permettant d'accéder à des informations, des réseaux sociaux, des jeux, des achats et bien plus encore. Cette fonction nécessite une connexion Internet.

Faites défiler les différentes applications à l'aide des touches directionnelles ◀▶, ▲ et ▼ et confirmez votre choix en appuyant sur la touche **OK**.



► Après avoir appuyé sur la touche Internet , veuillez sélectionner la langue souhaitée.





REMARQUE !

L'écran d'accueil du portail multimédia n'apparaît qu'à la première utilisation ou après une réinitialisation du portail multimédia sous **PARAMÈTRES**.

FR

Vous voyez ensuite apparaître la page d'accueil du portail multimédia, où une présélection de certaines applications vous est affichée. Vous pouvez sélectionner ici les options suivantes :

Touche rouge [ZOOM]	CONNEXION	Vous pouvez ici vous enregistrer comme nouvel utilisateur. Vous pouvez en alternative utiliser le site Internet medion.fxconnect.com .
Touche verte [REPEAT]	AJOUTER FAVORI	Appuyez sur la touche verte pour ajouter à vos favoris l'application actuellement sélectionnée.  REMARQUE ! Vous ne pouvez sélectionner cette fonction que si vous vous êtes enregistré auparavant comme utilisateur sous CONNEXION .
Touche jaune [ROOT]	PARAMÈTRES	Vous pouvez ici déterminer de quelles zones linguistiques les applications doivent être sélectionnées. Vous pouvez en plus réinitialiser le portail de manière à ce que la page d'accueil du portail à la livraison de l'appareil soit de nouveau affichée.
Touche bleue [TITLE]	AIDE	Vous trouvez ici une aide pour l'utilisation du portail multimédia.

► La touche Internet  (ou la touche **RETURN**) vous permet de revenir à tout moment à la page d'accueil à partir de l'application actuellement sélectionnée. Appuyez sur la touche **EXIT** pour quitter le portail multimédia et passer en mode TV normal.

10.1. Médiathèque

Vous trouvez aussi sur le portail multimédia la médiathèque, où vous pouvez profiter de nombreux clips vidéo et d'autres fichiers multimédia sur Internet, qui ont déjà été classés pour vous par genre et date et sont actualisés en permanence. Définissez des favoris et retrouvez des articles individuels en tout confort avec la fonction de recherche. Cette fonction nécessite une connexion Internet.

Pour vous déplacer dans la médiathèque, utilisez les touches directionnelles ◀▶ ▲ et ▼.



ACCUEIL	Les fichiers multimédia les plus regardés sont listés ici.
GENRE	Vous trouvez ici une liste des fichiers multimédia déjà classée par genre.
FAVORIS	Ici sont affichés tous les fichiers que vous avez auparavant marqués comme « Favoris ». <ul style="list-style-type: none"> ► Pour ajouter un fichier multimédia aux favoris, sélectionnez-le, appuyez sur la touche OK puis sur la touche verte [REPEAT]. Une étoile apparaît alors à droite sur l'écran. ► Pour supprimer des fichiers multimédia de la liste de favoris, sélectionnez les fichiers concernés et appuyez sur la touche rouge [ZOOM]. L'étoile à droite sur l'écran disparaît. ► La touche bleue [TITLE] vous permet de revenir au menu de sélection.
PARAMÈTRES	Vous pouvez ici régler la langue pour la médiathèque.

11. Système HbbTV

Le système HbbTV (Hybrid Broadcast Broadband TV) permet de combiner les contenus radio et Internet, qui sont habituellement affichés à l'aide du bouton rouge de la télécommande.

Les services HbbTV recouvre les chaînes de radio/télévision classiques, la télévision de rattrapage (Catch-Up TV), la vidéo à la demande (VOD), le guide électronique des programmes (EPG), la publicité interactive, la personnalisation, les sondages, les jeux, les réseaux sociaux et les autres applications multimédia.

Les applications HbbTV ne sont accessibles que si l'émetteur radio diffuse ces signaux et que le téléviseur dispose d'une connexion Internet. Leur contenu ainsi que leur utilisation varient en fonction du programme et de l'émetteur.

Un bref message sur l'écran vous signale si une chaîne propose des applications HbbTV. La forme et la position exactes de cette notification sont définies par les différentes applications. Actionnez le bouton rouge pour ouvrir et fermer les pages de l'application. La navigation dans les applications s'effectue à l'aide des boutons de couleur de la télécommande et varie en fonction du programme et de l'émission. Veuillez tenir compte des messages affichés dans les applications.

12. Navigateur Open

La fonction « Navigateur Open » est une application du portail multimédia et vous permet d'accéder à l'Internet.

Lorsque vous l'affichez, vous y voyez des sites Web prédéfinis et leurs logos, auxquels vous pouvez accéder directement. Avec la fonction Clavier, vous pouvez saisir directement des adresses URL ou, si la fonction de recherche est activée, accéder à des sites Web avec des mots-clés. Vous pouvez naviguer à travers les options avec les touches fléchées ◀ ▶ de la télécommande et valider une sélection avec **OK**.



REMARQUE !

Veillez noter que les sites Internet avec des contenus flash ne sont pas supportés par le navigateur Open. Aucun téléchargement n'est non plus possible.

13. Application MEDION® Life Remote

L'application MEDION® Life Remote vous offre un moyen innovant de commander votre téléviseur MEDION® par le biais de votre smartphone via le réseau domestique.

En utilisant des caractéristiques de votre téléphone portable telles qu'écran tactile et capteur de mouvement, l'application MEDION® Life Remote vous permet de contrôler votre téléviseur Smart MEDION® de manière conviviale, confortable et optimisée. Vous pouvez en plus commander le téléviseur au moyen du pavé tactile et saisir directement les textes lorsque vous consultez des sites Internet.



REMARQUE !

Veillez noter que pour pouvoir être commandé, le téléviseur doit se trouver dans le même réseau que le smartphone.

Code QR Apple



Scannez le code QR pour installer directement l'application sur votre smartphone ou tablette.

Code QR Android



14. Dépannage rapide

Les dysfonctionnements ont parfois des causes banales, mais peuvent aussi résulter de composants défectueux. Vous trouverez ci-après un petit guide destiné à vous aider à solutionner certains problèmes. Si les solutions proposées ne donnent aucun résultat, nous vous aiderons volontiers. Il vous suffit de nous téléphoner !

Erreur	Solution
Aucune image ne s'affiche et il n'y a pas de son.	<ul style="list-style-type: none"> • Vérifiez si le cordon d'alimentation est correctement relié à la prise de courant. • Vérifiez si la réception de signal est bien réglée sur TV. • Contrôlez si l'interrupteur d'alimentation au bas de l'appareil est bien allumé.
Aucune image ne s'affiche depuis la source AV.	<ul style="list-style-type: none"> • Vérifiez si le contraste et la luminosité sont bien réglés. • Vérifiez si tous les appareils externes sont correctement branchés. • Vérifiez si la bonne source AV a été choisie. • Une source d'entrée que vous souhaitez sélectionner avec MODE doit être marquée dans le menu SOURCES.
Il n'y a pas de son.	<ul style="list-style-type: none"> • Assurez-vous que le volume n'est pas réglé sur le minimum. • Assurez-vous que l'option de désactivation du haut-parleur n'est pas activée. Appuyez pour cela sur la touche avec le symbole de haut-parleur barré située en haut à gauche sur la télécommande. • Vérifiez si un casque est raccordé. • Si vous avez raccordé un récepteur satellite ou un lecteur de DVD au téléviseur à l'aide d'un câble péritel, vérifiez si le câble est bien branché dans la prise péritel.
Il n'y a pas d'image ou pas de son. Mais des bruits sont audibles.	<ul style="list-style-type: none"> • La réception est peut-être mauvaise. Contrôlez si l'antenne est bien raccordée.
L'image n'est pas distincte.	<ul style="list-style-type: none"> • La réception est peut-être mauvaise. • Contrôlez si l'antenne est bien raccordée.
L'image est trop claire ou trop sombre.	<ul style="list-style-type: none"> • Vérifiez les réglages du contraste et de la luminosité.
L'image n'est pas nette.	<ul style="list-style-type: none"> • La réception est peut-être mauvaise. • Contrôlez si l'antenne est bien raccordée. • Vérifiez le réglage de la netteté de l'image et de la réduction du bruit dans le menu IMAGE.
Une image double ou triple est affichée.	<ul style="list-style-type: none"> • Contrôlez si l'antenne est bien orientée. • Des ondes se réfléchissent peut-être sur des montagnes ou des immeubles.
L'image est parsemée de points.	<ul style="list-style-type: none"> • Il est possible que des interférences soient émises par des voitures, trains, lignes électriques, lampes néon, etc. • Il y a peut-être des interférences entre le câble d'antenne et le câble électrique. Essayez de les éloigner davantage.
Des bandes apparaissent sur l'écran ou les couleurs perdent de leur intensité.	<ul style="list-style-type: none"> • Un autre appareil génère-t-il des interférences ? • Les antennes de transmission des stations de radio ou les antennes des radioamateurs et des téléphones portables peuvent également provoquer des interférences. • Utilisez votre téléviseur le plus loin possible de l'appareil susceptible de générer les interférences.
Le bouton multifonctions MODE de l'appareil ne fonctionne pas.	<ul style="list-style-type: none"> • La protection enfants est éventuellement activée.
Pas de réception/mauvaise réception via une connexion réseau sans fil (WiFi).	<ul style="list-style-type: none"> • Vérifiez si votre clé WiFi est raccordée à l'appareil. • Assurez-vous que tous les réglages nécessaires ont été effectués. • Raccordez la clé Wi-Fi à l'appareil à l'aide d'une rallonge USB et orientez-la de manière à obtenir une réception optimale.
La télécommande ne fonctionne pas.	<ul style="list-style-type: none"> • Vérifiez si les piles de la télécommande sont chargées et correctement insérées. • Assurez-vous que la fenêtre de capteur n'est pas exposée à un fort rayonnement lumineux. • Éteignez puis rallumez l'appareil avec l'interrupteur d'alimentation situé au bas de l'appareil.

14.1. Vous avez besoin d'une aide supplémentaire ?

Si les solutions proposées aux paragraphes précédents n'ont donné aucun résultat, veuillez nous contacter. Les informations suivantes nous seraient alors très utiles :

- Quels périphériques externes sont raccordés à l'appareil ?
- Quels sont les messages affichés à l'écran ?
- Au cours de quelle commande le problème s'est-il produit ?
- Si vous avez raccordé un ordinateur à l'appareil :
 - Quelle est la configuration de votre ordinateur ?
 - Quel logiciel utilisiez-vous lorsque l'erreur s'est produite ?
- Qu'avez-vous déjà tenté pour résoudre le problème ?
- Si vous possédez déjà un numéro de client, veuillez nous le communiquer.

14.2. Pixels défectueux avec les téléviseurs LCD

Malgré la méthode de fabrication ultramoderne employée, le niveau technique hautement complexe peut, dans de rares cas, générer un ou plusieurs points lumineux.

Les écrans TFT à matrice active d'une résolution de **1366 x 768 pixels**, se composant chacun de trois sous-pixels (rouge, vert, bleu), utilisent au total **env. 3,1 millions** de transistors de commande. Compte tenu de ce très grand nombre de transistors et des processus de fabrication extrêmement complexes qui y sont associés, il peut survenir par endroits des pertes ou un mauvais adressage de pixels ou de sous-pixels individuels.

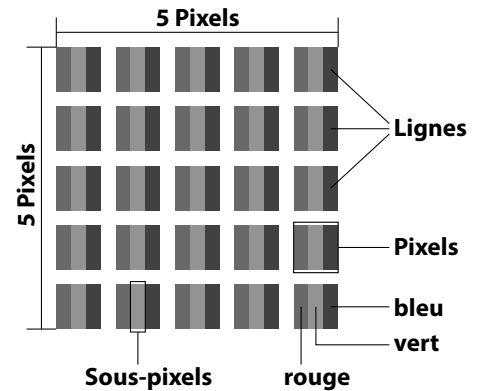

Classe d'erreurs de pixels	Type d'erreur 1 Pixel allumé en permanence	Type d'erreur 2 Pixel noir en permanence	Type d'erreur 3 Sous-pixel défectueux	
			Allumé	Noir
0	0	0	0	0
I	1	1	2 1 0	1 3 5
II	2	2	5 5-n* 0	0 2xn* 10
III	5	15	50 50-n* 0	0 2xn* 100
IV	50	150	500 500-n* 0	0 2xn* 1000

$n^*=1,5$

Le nombre d'erreurs autorisé pour les types susmentionnés de chaque classe d'erreurs se réfère à un million de pixels et doit être converti en fonction de la résolution physique de l'écran.

Votre appareil est conforme à la norme européenne ISO 9241-307, classe II (classe d'erreurs de pixels).

14.3. Nettoyage

Vous pouvez prolonger la durée de vie de votre téléviseur LCD en tenant compte des mesures suivantes :



AVERTISSEMENT !

Débranchez toujours la fiche d'alimentation et tous les câbles de connexion.

- Les éléments polis brillants sont recouverts de films de protection afin de protéger le téléviseur contre les rayures. Retirez ces films une fois le téléviseur correctement installé.
- Si les éléments polis brillants sont sales, commencez par les épousseter. Essuyez-les ensuite avec précaution à l'aide d'un chiffon de nettoyage. Si vous n'époussetez pas au préalable la poussière sur les éléments polis brillants ou que vous les frottez trop fort, vous risquez de les rayer.
- N'utilisez ni solvants ni détergents corrosifs ou gazeux.
- Nettoyez l'écran à l'aide d'un chiffon doux non pelucheux.
- Veillez à ce qu'aucune goutte d'eau ne reste sur le téléviseur LCD. L'eau peut provoquer une altération permanente des couleurs.
- Pour éviter tout dommage de l'appareil, veillez à ce que de l'eau ne s'infilte jamais dans l'appareil.
- N'exposez pas l'écran à un rayonnement solaire intense ni aux rayons ultraviolets.
- Conservez précieusement les différents emballages et utilisez-les exclusivement pour transporter le téléviseur LCD.



AVERTISSEMENT !

Le boîtier de l'écran ne contient aucune pièce nécessitant un entretien ou un nettoyage.

15. Recyclage



Emballage

Votre appareil se trouve dans un emballage de protection afin d'éviter qu'il ne soit endommagé au cours du transport. Les emballages sont fabriqués à partir de matériaux qui peuvent être recyclés écologiquement et remis à un service de recyclage approprié.



Appareil

Les appareils usagés ne doivent pas être jetés avec les déchets domestiques. Conformément à la directive 2012/19/UE, lorsque l'appareil est arrivé en fin de vie, il doit être recyclé de manière réglementaire. Les matériaux recyclables que contient l'appareil sont alors réutilisés, ce qui permet de ménager l'environnement. Remettez l'appareil usagé dans un centre de collecte des déchets d'équipements électriques et électroniques ou une déchetterie. Pour plus de renseignements, adressez-vous à votre entreprise de recyclage locale ou à votre municipalité.



Piles

Les piles usagées ne sont pas des déchets domestiques ! Elles doivent être déposées dans un lieu de collecte des piles usagées.

16. Caractéristiques techniques/fiche technique

Téléviseur LCD		MEDION®
Désignation de l'appareil	P15150 (MD30782)	
Tension nominale	220 - 240 V ~ 50 Hz	
Taille de l'écran	Écran LCD 16:9 de 80 cm/31,5"	
Consommation	65 watts max.	
Consommation en veille	< 0,5 W	
Consommation appareil éteint	0,01 W	
Puissance de sortie haut-parleurs	2 x 6 Watt (RMS)	
Résolution physique	1.366 x 768	
Système TV	Pal B/G, D/K, I; Secam L,L'	
Chaînes programmables	199 (ATV), 10.000 (DTV)	
Canaux		
	VHF (bande I/III)	
	UHF (BANDE U)	
	HYPERBANDE	
	CÂBLE (S1-S20) / (S21-S41)	
	HD DVB-T	
	HD DVB-C	
	DVB-S2	
Connectique		
	Prise d'antenne (TV analogique, DVB-T ou DVB-C)	
	Prise satellite	
	2 port USB	
	1 port LAN RJ-45	
	Vidéo	
	3 entrées HDMI® avec décodage HDCP	
	1 SCART	
	1 VGA (D-Sub 15 broches)	
	Entrée AV (adaptateur jack 3,5 mm vers Cinch)	
	Entrée YPbPr (YUV) (adaptateur jack 3,5 mm vers Cinch)	
	Audio	
	Entrée audio stéréo pour AV, YPbPr (YUV), VGA (adaptateur jack 3,5 mm vers Cinch)	
	Sortie casque (jack 3,5 mm)	
	Sortie audio numérique (SPDIF) (coaxiale)	

Lecteurs / supports de données	
Lecteurs	USB, slot d'interface commune (CI+)
Formats compatibles via USB ⁴	Photo: JPG, JPEG, JPE, BMP, PNG
	Musique: MP3, WMA, WAV
	Film: MPEG 1/2/4, MKV, Xvid, MOV, MP4, DAT, VOB, H263, FLV
Capacités	USB max. 1 TB

Télécommande	
Type de transmission	Infrarouge
LED de classe	1
Type de piles	2 x 1,5V AAA R03/LR03

Dimensions / température ambiante	
Température ambiante admissible	+5 °C - +35 °C
Humidité relative de l'air admissible	20 % - 85 %
Dimensions sans pied (l x H x P)	Env. 735 x 442 x 99 mm
Dimensions avec pied (l x H x P)	Env. 735 x 479 x 190 mm
Poids sans pied	Env. 5,4 kg
Poids avec pied	Env. 5,9 kg
Montage mural	Standard Vesa, distance entre les trous : 200 x 100 mm ⁵

MSN	
Téléviseur LCD	MD30782, MSN 3001 8451
Dongle WiFi	Wistron, Vezzy 200, MSN 4004 4275



www.tuv.com
ID 1000000000

⁴ En raison du grand nombre de codecs différents, la lecture de tous les formats ne peut pas être garantie.

⁵ Support mural non fourni. Lors du montage, veuillez à utiliser des vis de la taille M4. La longueur de la vis résulte de l'épaisseur du support mural plus 5 mm..



ENERG
енергия · ενεργεια

Y IJA
IE IA

MEDION[®]

P15150 (MD 30782)
MSN 30018451

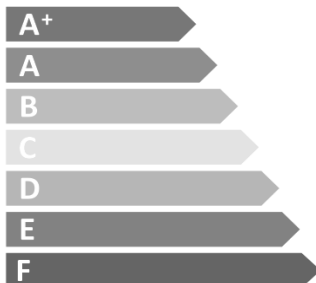

A+

ENERGIA · ЕНЕРГИЯ
ΕΝΕΡΓΕΙΑ · ENERGIJA
ENERGY · ENERGIE
ENERGI

30
Watt

44
kWh/annum

80
cm



31,5
inch

2010/1062 - 2014

17. Mentions légales

Copyright © 2015

Tous droits réservés.

Le présent mode d'emploi est protégé par le copyright.

La reproduction sous forme mécanique, électronique ou sous toute autre forme que ce soit est interdite sans l'autorisation écrite du fabricant.

Le copyright est la propriété de la société :

Medion AG

Am Zehnthof 77

45307 Essen

Allemagne

Le mode d'emploi peut être à nouveau commandé via la hotline de service et téléchargé sur le portail de service

www.medion.com/fr/service/accueil/.

Vous pouvez aussi scanner le code QR ci-dessus et charger le mode d'emploi sur votre terminal mobile via le portail de service.

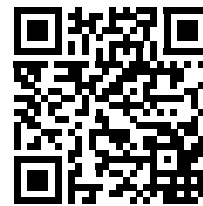

FR

18. Index

	A			R
Accès conditionnel	61		Raccordement	58
Afficher des informations	69		Alimentation	65
Alimentation	58		Antenne	65, 66
Appareil avec HDMI	73		Appareil avec DVI	73
Application Life Remote	94		Appareil avec HDMI	73
Arrêt automatique	85		Casque	71
	C		Lecteur de DVD	71
Caméscope	73		Magnétoscope	72
Casque	71, 79		Raccordement au secteur	65
Consignes de sécurité			Récepteur	72
Alimentation	58		Récepteur satellite	72
Lieu d'installation	57		Récepteur	72
Raccordement	58		Récepteur satellite	72
Sécurité de fonctionnement	57		Réglages de l'image	68
Contenu de l'emballage	56		Réglages du son	68
	D		Réparation	58
Dépannage rapide	95			S
DLNA	74		Satellite	67, 84
	E		Sécurité de fonctionnement	57
Égaliseur	79		Sélection des chaînes	68
Erreur	95			T
	F		Télétexte	70
Favoris	69		Sous-pages	70
	H		Touche de sélection des chaînes	70
HbbTV	94		Touches de couleur	70
HD ready	56		Touches numériques	70
	I		Température ambiante	58
Informations relatives à la conformité	60			U
	L		USB	61, 90
Langue	81		Utilisation	68
Lecteur de DVD	71			W
Lieu d'installation	57		WiFi	74
Liste des chaînes	87			
Liste des satellites	84			
	M			
Magnétoscope	72			
Menu OSD	74			
Minuteries	83			
Mise à jour logicielle	85			
Module d'interface commune	61, 80			
	N			
Navigateur Open	94			
Naviguer dans le menu	74			
Nettoyage	97			
	P			
Parental	82, 88			
Piles	59, 64			
Pixels défectueux	96			
Problème	95			

MEDION[®]