



Bedienungs- anleitung

MEDION[®]

SMART-TV MIT LED-BACKLIGHT TECHNOLOGIE



**Produkt
Info**



www.aldi-sued.de

+ VIDEO

Mit QR-Codes schnell und einfach ans Ziel

Egal, ob Sie **Produktinformationen**, **Ersatzteile** oder **Zubehör** benötigen, Angaben über **Herstellergarantien** oder **Servicestellen** suchen, oder sich bequem eine **Video-Anleitung** anschauen möchten, mit unseren QR-Codes gelangen Sie kinderleicht ans Ziel.

Was sind QR-Codes?

QR-Codes (QR = Quick Response) sind grafische Codes, die mithilfe einer Smartphone-Kamera gelesen werden und beispielsweise einen Link zu einer Internetseite oder Kontaktdaten enthalten.

Ihr Vorteil: Kein lästiges Eintippen von Internet-Adressen oder Kontaktdaten!

Und so geht's

Zum Scannen des QR-Codes benötigen Sie lediglich ein Smartphone, einen installierten QR-Code Reader sowie eine Internet-Verbindung*.

Einen QR-Code Reader finden Sie in der Regel kostenlos im App Store Ihres Smartphones.

Jetzt ausprobieren

Scannen Sie einfach mit Ihrem Smartphone den folgenden QR-Code und erfahren Sie mehr über Ihr neu erworbenes Aldi-Produkt.*

Ihr Aldi Serviceportal

Alle oben genannten Informationen erhalten Sie auch im Internet über das Aldi Serviceportal unter www.aldi-sued.de.



* Beim Ausführen des QR-Code Readers können abhängig von Ihrem Tarif Kosten für die Internet-Verbindung entstehen.

Inhaltsverzeichnis

Geräteübersicht	4
Lieferumfang/Geräteteile	6
Zu dieser Anleitung	9
Sicherheitshinweise	11
Geräteübersicht	16
Inbetriebnahme	18
Bedienung	23
Videotext	26
Geräte anschließen.....	27
Über das OSD-Menü	33
EPG - Programm-Guide.....	54
Medienportal	56
HbbTV-System.....	57
Internet	58
MEDION® Life Remote App.....	58
Datenschutz MEDION Smart TV	59
Problembehebung	60
Entsorgung	63
Technische Daten.....	64
Produktdatenblatt	66
Impressum	67
Index	68
Garantiekarte	71
Garantiebedingungen.....	72



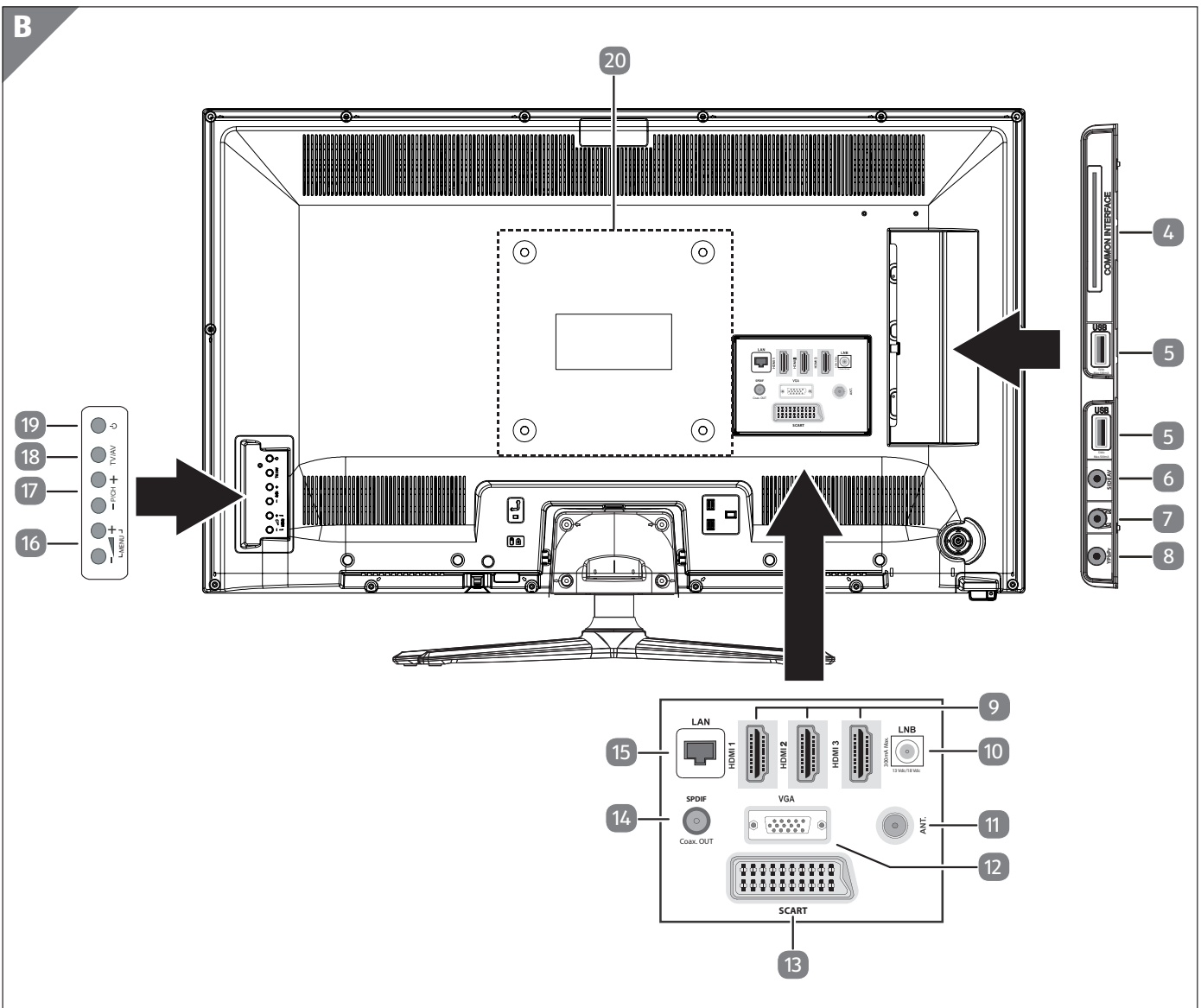
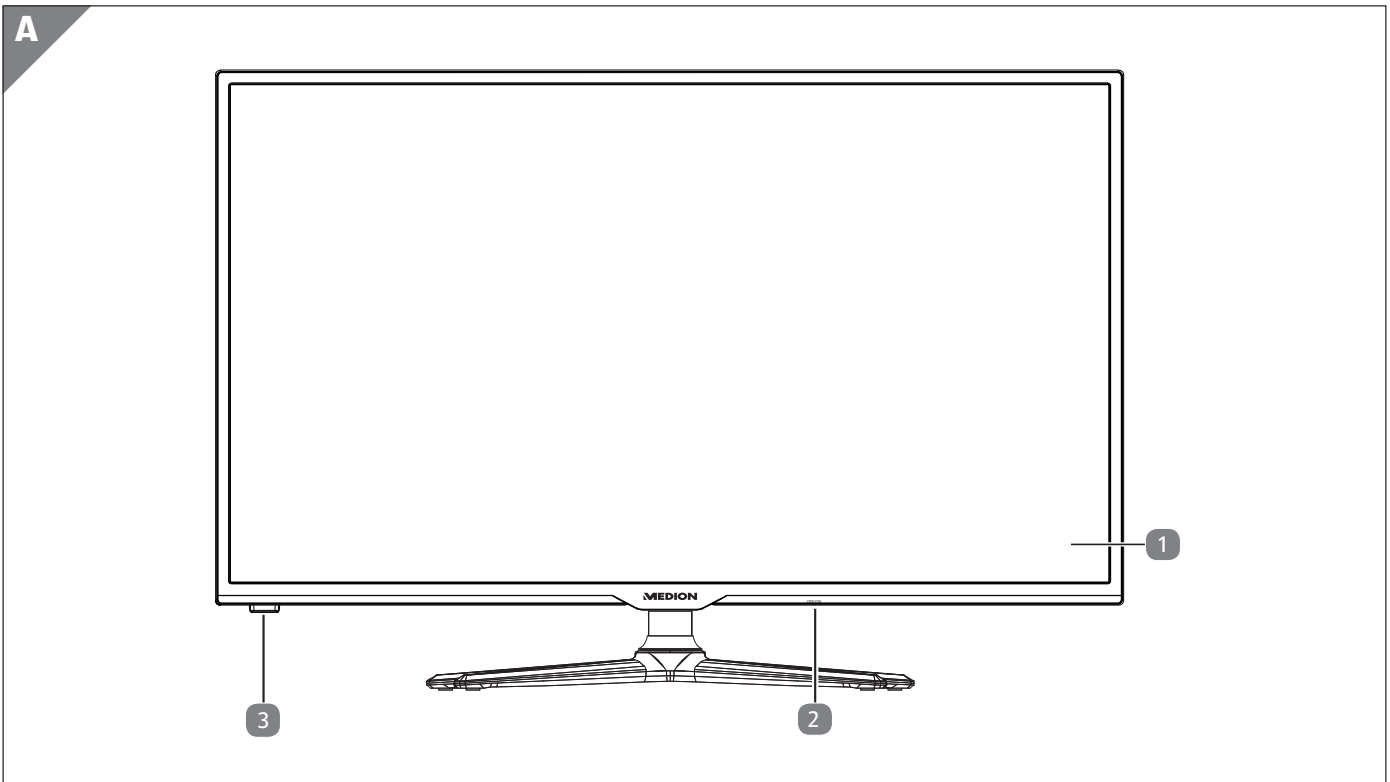

Detaillierte Übersicht siehe Seite 7

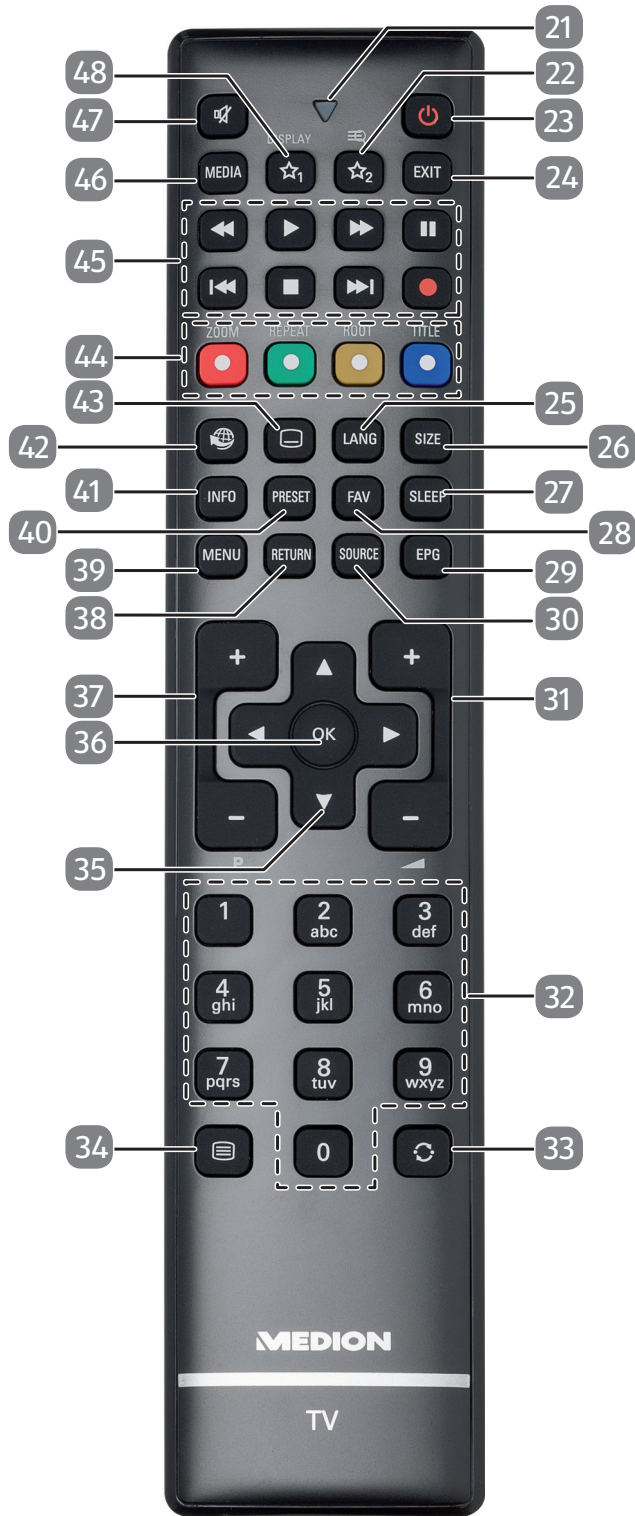

C



Lieferumfang/Geräteteile

- | | | | |
|----|---|----|---|
| 1 | Bildschirm | 21 | Leuchtanzeige |
| 2 | Netzschalter | 22 | ☆ ₂ |
| 3 | Infrarot-Sensor / Betriebsanzeige | 23 | ⏻ |
| 4 | COMMON INTERFACE (CI+) | 24 | EXIT |
| 5 | USB (5V \equiv , 500 mA max.) | 25 | LANG |
| 6 | SIDE AV | 26 | SIZE |
| 7 |  | 27 | SLEEP |
| 8 | Y Pb Pr | 28 | FAV |
| 9 | HDMI 1-3 | 29 | EPG |
| 10 | LNB (13 Vdc/18 Vdc, 300 mA Max.) | 30 | SOURCE |
| 11 | ANT. | 31 | - ◀ + |
| 12 | VGA | 32 | Zifferntasten |
| 13 | SCART | 33 | ↻ |
| 14 | SPDIF Coax. OUT | 34 |  |
| 15 | LAN | 35 | Richtungstasten ▲ ▼ ◀ ▶ |
| 16 | - ◀ +
MENU | 36 | OK |
| 17 | P/CH +/- | 37 | P -/+ |
| 18 | TV/AV | 38 | RETURN |
| 19 | ⏻ | 39 | MENU |
| 20 | Befestigungslöcher für eine Wandhalterung | 40 | PRESET |
| | | 41 | INFO |
| | | 42 |  |
| | | 43 |  |
| | | 44 | Rote Taste/ZOOM
Grüne Taste/REPEAT
Gelbe Taste/ROOT
Blaue Taste/TITLE |
| | | 45 | Medientasten |
| | | 46 | MEDIA |
| | | 47 |  |
| | | 48 | ☆ ₁ / DISPLAY |

Detaillierter Lieferumfang siehe Seite 10

Inhalt

Geräteübersicht	4
Lieferumfang/Geräteteile	6
Zu dieser Anleitung	9
In dieser Anleitung verwendete Warnsymbole und Signalwörter.....	9
Bestimmungsgemäßer Gebrauch	9
Full HD.....	10
Lieferumfang.....	10
Sicherheitshinweise.....	11
Betriebssicherheit	11
Aufstellungsort	12
Reparatur	12
Umgebungstemperatur	13
Sicherheit beim Anschließen	13
Umgang mit Batterien	14
Hinweise zur Konformität.....	15
Geräteübersicht	16
Vorderseite.....	16
Rückseite und rechte Seite.....	16
Fernbedienung.....	17
Inbetriebnahme.....	18
Auspacken.....	18
Montage	19
Batterien in die Fernbedienung einlegen.....	19
Antenne anschließen.....	20
Stromversorgung anschließen.....	20
Smart-TV ein- und ausschalten.....	20
Sendersuche nach dem ersten Einschalten.....	21
Bedienung.....	23
Programmauswahl.....	23
Toneinstellungen.....	23
Bildeinstellungen	23
Infos anzeigen lassen.....	24
Favoritenlisten öffnen.....	24
Quelle wählen	25
Wireless Display	25
Videotext.....	26
Die Bedienung des Videotexts	26
Geräte anschließen.....	27
Kopfhörer anschließen	27
Digitaler Verstärker über koaxialen Anschluss	27
Soundbar/Surround-Anlage anschließen.....	27
DVD/Blu-Ray Player anschließen	28
Videorekorder anschließen	29
DVD-Rekorder anschließen.....	29
Receiver (SAT, DVB-T, Decoder etc.) anschließen	29
DVD-/Videorekorder und SAT-Receiver anschließen.....	31
Camcorder anschließen.....	31
Gerät mit HDMI- oder DVI-Ausgang	31

PC anschließen	32
Netzwerk anschließen	32
Über das OSD-Menü	33
Im Menü navigieren	33
Menüsystem im Detail	34
EPG - Programm-Guide	54
Medienportal	56
Mediathek	57
HbbTV-System	57
Internet	58
MEDION® Life Remote App	58
Datenschutz MEDION® Smart TV	59
Problembehebung	60
Benötigen Sie weitere Unterstützung?	61
Pixelfehler bei Smart-TVs	62
Reinigung	63
Entsorgung	63
Technische Daten	64
Produktdatenblatt	66
Impressum	67
Index	68
Garantiekarte	71
Garantiebedingungen	72

Zu dieser Anleitung



Lesen Sie vor Inbetriebnahme die Sicherheitshinweise aufmerksam durch. Beachten Sie die Warnungen auf dem Gerät und in der Bedienungsanleitung.

Bewahren Sie die Bedienungsanleitung immer in Reichweite auf. Wenn Sie das Gerät verkaufen oder weitergeben, händigen Sie unbedingt auch diese Anleitung aus.

In dieser Anleitung verwendete Warnsymbole und Signalwörter

⚠ GEFAHR!

Dieses Signalwort bezeichnet eine Gefährdung mit einem hohen Risikograd, die, wenn sie nicht vermieden wird, den Tod oder eine schwere Verletzung zur Folge hat.

⚠ WARNUNG!

Dieses Signalwort bezeichnet eine Gefährdung mit einem mittleren Risikograd, die, wenn sie nicht vermieden wird, den Tod oder eine schwere Verletzung zur Folge haben kann.

⚠ VORSICHT!

Dieses Signalwort bezeichnet eine Gefährdung mit einem niedrigen Risikograd, die, wenn sie nicht vermieden wird, eine geringfügige oder mäßige Verletzung zur Folge haben kann.

HINWEIS!

Dieses Signalwort warnt vor möglichen Sachschäden oder gibt Ihnen nützliche Zusatzinformationen zum Zusammenbau oder zum Betrieb.



Konformitätserklärung (siehe Kapitel „Konformitätserklärung“): Mit diesem Symbol markierte Produkte erfüllen die Anforderungen der EG-Richtlinien.



Mit dem Siegel Geprüfte Sicherheit (GS-Zeichen) wird einem Produkt bescheinigt, dass es den Anforderungen des Produktsicherheitsgesetzes (ProdSG) entspricht. Diese Anforderungen sind in den Unfallvorschriften der Berufsgenossenschaften, den DIN-Normen und Europäischen Normen oder anderen allgemein anerkannten Regeln der Technik dargestellt.

Bestimmungsgemäßer Gebrauch

- Dieses Gerät dient zum Empfang und zur Wiedergabe von Fernsehprogrammen. Die unterschiedlichen Anschlussmöglichkeiten ermöglichen eine zusätzliche Erweiterung der Empfangs- und Wiedergabequellen (Receiver, DVD-Player, DVD-Recorder, Videorecorder, PC etc.). Ihr Gerät bietet Ihnen vielfältige Möglichkeiten der Nutzung.
- Das Gerät ist nur für den privaten und nicht für den industriellen/kommerziellen Gebrauch bestimmt.
- Bitte beachten Sie, dass im Falle des nicht bestimmungsgemäßen Gebrauchs die Haftung erlischt.
- Bauen Sie das Gerät nicht ohne unsere Zustimmung um und verwenden Sie keine nicht von uns genehmigten oder gelieferten Zusatzgeräte.
- Verwenden Sie nur von uns gelieferte oder genehmigte Ersatz- und Zubehörteile.
- Beachten Sie alle Informationen in dieser Bedienungsanleitung, insbesondere die Sicherheitshinweise. Jede andere Bedienung gilt als nicht bestimmungsgemäß und kann zu Personen- oder Sachschäden führen.
- Nutzen Sie das Gerät nicht unter extremen Umgebungsbedingungen.
- Dieses Gerät ist nur für den Gebrauch in trockenen Innenräumen geeignet.
- Dieses Gerät ist nicht als Datenmonitor für Büroarbeitsplätze geeignet.

Full HD

Ihr Smart-TV ist mit dem Merkmal „Full HD“ ausgestattet. Das bedeutet, dass er grundsätzlich hochauflösende Fernsehprogramme (HDTV) wiedergeben kann.

Voraussetzung ist, dass ein HDTV-Signal vorliegt.



Lieferumfang

Bitte überprüfen Sie die Vollständigkeit der Lieferung und benachrichtigen Sie uns innerhalb von 14 Tagen nach dem Kauf, falls die Lieferung nicht komplett ist.

Mit dem von Ihnen erworbenen Produkt haben Sie erhalten:

- Smart-TV
- Fernbedienung (RC1208) inkl. 2 Batterien Typ LR03 (AAA) 1,5V
- AV-Adapter
- YUV-Adapter
- WLAN-Dongle (Wistron, Vezy 200, MSN 4004 4275)
- USB-Verlängerung
- Standfuß (3-teilig) inkl. Befestigungsschrauben
- Dokumentation

⚠ GEFAHR!

Erstickenungsgefahr!

Verpackungsfolien können verschluckt oder unsachgemäß benutzt werden, daher besteht Erstickungsgefahr!

- Halten Sie das Verpackungsmaterial, wie z.B. Folien oder Plastikbeutel von Kindern fern.

Sicherheitshinweise

Betriebssicherheit

- Dieses Gerät kann von Kindern ab 8 Jahren und darüber sowie von Personen mit verringerten physischen, sensorischen oder mentalen Fähigkeiten oder Mangel an Erfahrung und Wissen benutzt werden, wenn sie beaufsichtigt werden oder bezüglich des sicheren Gebrauchs des Gerätes unterwiesen wurden und die daraus resultierenden Gefahren verstanden haben.
- Kinder dürfen nicht mit dem Gerät spielen. Reinigung und Benutzer-Wartung dürfen nicht von Kindern ohne Beaufsichtigung durchgeführt werden.

⚠ GEFAHR!

Erstickungsgefahr!

Verpackungsfolien können verschluckt oder unsachgemäß benutzt werden, daher besteht Erstickungsgefahr!

- Halten Sie das Verpackungsmaterial, wie z.B. Folien oder Plastikbeutel von Kindern fern.

⚠ GEFAHR!

Stromschlaggefahr!

Gefahr eines elektrischen Schlages, Kurzschluss- und Brandgefahr!

- Öffnen Sie niemals das Gehäuse des Smart-TVs und führen Sie keine Gegenstände durch die Schlitze und Öffnungen ins Innere des Smart-TVs ein.

Schlitze und Öffnungen des Smart-TVs dienen der Belüftung. Decken Sie diese Öffnungen nicht ab (Überhitzung, Brandgefahr)!

- Üben Sie keinen Druck auf das Display aus. Es besteht die Gefahr, dass der Bildschirm bricht.
- Die Fernbedienung besitzt eine Infrarot-Diode der Klasse 1. Betrachten Sie die LED nicht mit optischen Geräten.

⚠ VORSICHT!

Verletzungsgefahr!

Bei gebrochenem Display besteht Verletzungsgefahr!

- Packen Sie mit Schutzhandschuhen die geborstenen Teile ein.
- Waschen Sie anschließend Ihre Hände mit Seife, da nicht auszuschließen ist, dass Chemikalien austreten können.
- Senden Sie die Bruchteile zur fachgerechten Entsorgung an Ihr Service Center.
- Berühren Sie nicht das Display mit den Fingern oder mit kantigen Gegenständen, um Beschädigungen zu vermeiden.

Wenden Sie sich an den Kundendienst, wenn:

- das Netzkabel angeschmort oder beschädigt ist
- Flüssigkeit in das Gerät eingedrungen ist
- das Gerät nicht ordnungsgemäß funktioniert
- das Gerät gestürzt, oder das Gehäuse beschädigt ist
- Rauch aus dem Gerät aufsteigt

Aufstellungsort

- Neue Geräte können in den ersten Betriebsstunden einen typischen, unvermeidlichen aber völlig ungefährlichen Geruch abgeben, der im Laufe der Zeit immer mehr abnimmt. Um der Geruchsbildung entgegenzuwirken, empfehlen wir Ihnen, den Raum regelmäßig zu lüften. Wir haben bei der Entwicklung dieses Produktes Sorge dafür getragen, dass geltende Grenzwerte deutlich unterschritten werden.
- Halten Sie Ihren Smart-TV und alle angeschlossenen Geräte von Feuchtigkeit fern und vermeiden Sie Staub, Hitze und direkte Sonneneinstrahlung. Das Nichtbeachten dieser Hinweise kann zu Störungen oder zur Beschädigung des Smart-TVs führen.
- Betreiben Sie Ihr Gerät nicht im Freien, da äußere Einflüsse wie Regen, Schnee etc. das Gerät beschädigen könnten.
- Das Gerät darf nicht Tropf- oder Spritzwasser ausgesetzt werden. Stellen Sie keine mit Flüssigkeit gefüllten Gefäße (Vasen oder ähnliches) auf oder in die Nähe des Gerätes. Das Gefäß kann umkippen und die Flüssigkeit kann die elektrische Sicherheit beeinträchtigen.

WARNUNG!

WARNUNG!

Verletzungsgefahr!

Bei Kerzen und anderen offenen Flammen besteht Verletzungsgefahr.

- Halten Sie Kerzen und andere offene Flammen zu jeder Zeit von diesem Produkt fern, um das Ausbreiten von Feuer zu verhindern.
- Achten Sie auf genügend große Abstände in der Schrankwand. Halten Sie einen Mindestabstand von 10 cm rund um das Gerät zur ausreichenden Belüftung ein.
- Betreiben Sie alle Komponenten auf einer stabilen, ebenen und vibrationsfreien Unterlage, um Stürze des Smart-TVs zu vermeiden.
- Vermeiden Sie Blendwirkungen, Spiegelungen und zu starke Hell-Dunkel-Kontraste, um Ihre Augen zu schonen.
- Der optimale Betrachtungsabstand beträgt 3 mal die Bildschirmdiagonale.

Reparatur

- Überlassen Sie die Reparatur Ihres Smart-TVs ausschließlich qualifiziertem Fachpersonal.
- Im Falle einer notwendigen Reparatur wenden Sie sich ausschließlich an unsere autorisierten Servicepartner.
- Stellen Sie sicher, dass bei Ersatzteilen nur die vom Hersteller angegebenen benutzt werden. Die Benutzung von unpassenden Ersatzteilen kann zur Beschädigung des Gerätes führen.

Umgebungstemperatur

- Das Gerät kann bei einer Umgebungstemperatur von +5 °C bis +35 °C und bei einer relativen Luftfeuchtigkeit von 20 % - 85 % (nicht kondensierend) betrieben werden.
- Im ausgeschalteten Zustand kann der Smart-TV bei -20 °C bis +60 °C gelagert werden.
- Wahren Sie mindestens einen Meter Abstand von hochfrequenten und magnetischen Störquellen (Fernsehgerät, Lautsprecherboxen, Mobiltelefon usw.), um Funktionsstörungen zu vermeiden.
- Ziehen Sie während eines Unwetters oder wenn das Gerät für längere Zeit nicht benutzt wird den Stecker aus der Steckdose und das Antennenkabel aus der Antennenbuchse.

GEFAHR!

Beschädigungsgefahr!

Bei großen Temperatur- oder Feuchtigkeitsschwankungen kann es durch Kondensation zur Feuchtigkeitsbildung innerhalb des Smart-TVs kommen, die einen elektrischen Kurzschluss verursachen kann.

- Warten Sie nach einem Transport des Smart-TVs solange mit der Inbetriebnahme, bis das Gerät die Umgebungstemperatur angenommen hat.

Sicherheit beim Anschließen

Stromversorgung

- Auch bei ausgeschaltetem Netzschalter sind Teile des Gerätes unter Spannung. Um die Stromversorgung zu Ihrem Smart-TV zu unterbrechen oder das Gerät gänzlich von Spannung frei zu schalten, trennen Sie das Gerät vollständig vom Netz.

GEFAHR!

Stromschlaggefahr!

Bei geöffnetem Gehäuse besteht Lebensgefahr durch elektrischen Schlag!

- Öffnen Sie nicht das Gehäuse des Geräts. Es enthält keine zu wartenden Teile.
- Betreiben Sie den Smart-TV nur an geerdeten Steckdosen mit 220 - 240 V ~ 50 Hz. Wenn Sie sich der Stromversorgung am Aufstellort nicht sicher sind, fragen Sie bei Ihrem Energieversorger nach.
- Die Steckdose muss sich in der Nähe des Smart-TVs befinden und leicht erreichbar sein.
- Um die Stromversorgung zu Ihrem Bildschirm zu unterbrechen, ziehen Sie den Netzstecker aus der Steckdose.
- Wir empfehlen zur zusätzlichen Sicherheit die Verwendung eines Überspannungsschutzes, um Ihren Smart-TV vor Beschädigung durch Spannungsspitzen oder Blitzschlag aus dem Stromnetz zu schützen.
- Verlegen Sie die Kabel so, dass niemand darauf treten oder darüber stolpern kann.
- Stellen Sie keine Gegenstände auf die Kabel, da diese sonst beschädigt werden könnten.

Umgang mit Batterien

WARNUNG!

Explosionsgefahr!

Batterien können brennbare Stoffe enthalten und auslaufen, sich stark erhitzen, entzünden oder gar explodieren.

- Vermeiden Sie unsachgemäße Behandlung, um Schäden für Ihr Gerät und Ihre Gesundheit zu vermeiden.

Befolgen Sie unbedingt folgende Hinweise:

- Halten Sie Kinder von Batterien fern.
Sollten Batterien verschluckt worden sein, suchen Sie sofort einen Arzt auf.
- Laden Sie Batterien niemals auf (es sei denn, dies ist ausdrücklich angegeben).
- Entladen Sie die Batterien niemals durch hohe Leistungsabgabe.
- Schließen Sie die Batterien niemals kurz.
- Setzen Sie Batterien niemals übermäßiger Wärme wie durch Sonnenschein, Feuer oder dergleichen aus!
- Zerlegen oder verformen Sie die Batterien nicht.
Ihre Hände oder Finger könnten verletzt werden oder Batterieflüssigkeit könnte in Ihre Augen oder auf Ihre Haut gelangen. Sollte dies passieren, spülen Sie die entsprechenden Stellen mit einer großen Menge klaren Wassers und suchen Sie sofort einen Arzt auf.
- Vermeiden Sie starke Stöße und Erschütterungen.
- Vertauschen Sie niemals die Polarität.
- Achten Sie darauf, dass die Pole Plus (+) und Minus (-) korrekt eingesetzt sind, um Kurzschlüsse zu vermeiden.
- Vermischen Sie keine neuen und alten Batterien oder Batterien unterschiedlichen Typs.
Dies könnte bei Ihrem Gerät zu Fehlfunktionen führen. Darüber hinaus würde sich die schwächere Batterie zu stark entladen.
- Entfernen Sie verbrauchte Batterien sofort aus dem Gerät.
- Entfernen Sie die Batterien aus Ihrem Gerät, wenn dieses über einen längeren Zeitraum nicht benutzt wird.
- Ersetzen Sie alle verbrauchten Batterien in einem Gerät gleichzeitig mit neuen Batterien des gleichen Typs.
- Isolieren Sie die Kontakte der Batterien mit einem Klebestreifen, wenn Sie Batterien lagern oder entsorgen wollen.
- Bei Bedarf reinigen Sie die Batterie- und Gerätekontakte vor dem Einlegen.

Hinweise zur Konformität

Der Smart-TV erfüllt die Anforderungen der elektromagnetischen Kompatibilität und elektrischen Sicherheit.

Ihr Gerät entspricht den grundlegenden Anforderungen und den relevanten Vorschriften der EMV-Richtlinie 2004/108/EG, der Richtlinie für Niederspannungsgeräte 2006/95/EG und der Richtlinie 2011/65/EU (RoHS 2).

Dieses Gerät erfüllt die grundlegenden Anforderungen und relevanten Vorschriften der Öko-Design Richtlinie 2009/125/EG (Verordnung 642/2009).

Gerät entspricht den grundlegenden Anforderungen und den anderen relevanten Vorschriften der R&TTE Richtlinie 1999/5/EG.

Bedingt durch den 5 GHz-Frequenzbereich der mitgelieferten Wireless LAN Lösung ist der Gebrauch in allen EU-Ländern nur innerhalb von Gebäuden gestattet.





Geräteübersicht

Vorderseite

- 1 Bildschirm
- 2 Netzschalter
- 3 Infrarot-Sensor: Empfangsfeld für die Infrarot-Signale der Fernbedienung.
Betriebsanzeige: leuchtet blau auf, wenn sich das Gerät im Standby-Modus befindet.











Rückseite und rechte Seite

- 4 **COMMON INTERFACE (CI+)**: Einschubfach zur Nutzung von Pay-TV-Karten
- 5 **USB** (5V \equiv , 500 mA max.): USB-Anschluss für Medienwiedergabe
- 6 **SIDE AV**: Audio/Video-Eingang (gelb): Zum Anschluss eines Geräts über AV-Adapter 3,5 mm Klinke > 3 x Cinch
- 7 : Zum Anschluss eines Kopfhörers mit 3,5-mm-Klinkenstecker
- 8 **Y Pb Pr**: Komponenten-Eingang zum Anschluss von Geräten mit Komponenten-Ausgang (über YPbPr-Adapter 3,5 mm Klinke > 3 x Cinch)
- 9 **HDMI 1-3**: HDMI-Anschluss für Geräte mit HDMI-Ausgang (HDMI 1 kann für CEC/ARC genutzt werden)
- 10 **LNB** (13 Vdc/18 Vdc, 300 mA Max.): Zum Anschluss der Antenne (Satellit)
- 11 **ANT.**: Zum Anschluss der Antenne (analog, DVB-T oder DVB-C)
- 12 **VGA**: VGA Anschluss zum Anschluss eines PCs
- 13 **SCART**: SCART-Buchse (Ein-/Ausgang)
- 14 **SPDIF Coax. OUT**: Digitaler Audio-Ausgang (koaxial)
- 15 **LAN**: Netzwerkanschluss zur Verbindung mit dem Internet
- 16 **-  +**: die Lautstärke einstellen oder im Menü navigieren
MENU: (beide Taster gleichzeitig drücken): das Bildschirm-Menü aufrufen, um Einstellungen am Gerät vorzunehmen.
- 17 **P/CH +/-**: ein Programm auswählen oder im Menü navigieren
- 18 **TV/AV**: Eingangsquelle wechseln
- 19 : Standby Schalter, das Gerät einschalten oder in den Bereitschaftsmodus schalten
- 20 Befestigungslöcher für eine Wandhalterung (Lochabstand 200 x 200 mm)

HINWEIS!

Achten Sie bei der Montage darauf, dass Schrauben der Größe M6 verwendet werden. Die Länge der Schrauben ergibt sich aus der Dicke der Wandhalterung zuzüglich 13 mm.

Fernbedienung

- 21 Leuchtanzeige zur Bestätigung eines Tastendrucks
- 22 : Umschalten zwischen DVB-T, DVB-C und DVB-S Sendungen / Multifunktionstaste für Programmplatz oder Eingangsquelle
- 23 : Smart-TV ein-/ausschalten (Standby-Modus ein-/ausschalten)
- 24 **EXIT**: Menü verlassen
- 25 **LANG**: Analog-TV: Stereo/Mono;
Digital-TV: Audiosprache auswählen (sofern verfügbar)
- 26 **SIZE**: Bildformat auswählen
- 27 **SLEEP**: Sleep-Timer aktivieren/deaktivieren
- 28 **FAV**: Favoritenliste aktivieren
- 29 **EPG**: Digital-TV: elektronisches TV-Programm aufrufen
- 30 **SOURCE**: Eingangssignal angeschlossener Geräte anwählen
- 31  : Lautstärke erhöhen (+) oder verringern (-).
- 32 Zifferntasten:
TV: Programmwahl, Videotext: Seitenwahl
- 33 : Vorheriges Fernsehprogramm einstellen
- 34 : Videotext einschalten
2 x drücken = transparent stellen
3 x drücken = schließen
- 35 Richtungstaste : Im Menü nach oben
Digital-TV: Infoleiste des aktuellen Programms auswählen, Videotext: die nächste Seite auswählen;
Richtungstaste : Im Menü nach unten,
Digital-TV: Infoleiste des aktuellen Programms auswählen, Videotext: die vorherige Seite auswählen;
Richtungstaste : Im Menü nach links
Videotext: Unterseite aufrufen;
Richtungstaste : Im Menü nach rechts
Videotext: Unterseite aufrufen
- 36 **OK**: In bestimmten Menüs Auswahl bestätigen
- 37 **P +/-**: Programmwahltasten
TV: nächste (+) / vorherige (-) Programm auswählen; Videotext: nächste (+) / vorherige (-) Seite auswählen
- 38 **RETURN**: In Menüs einen Schritt zurück
- 39 **MENU**: Menü öffnen und schließen
- 40 **PRESET**: Bildmodus auswählen
- 41 **INFO**: Digital-TV: Anzeigen von Informationen (z. B. aktuelle Programmnummer)
- 42 : Internet-Taste
- 43 : Untertitel an/aus (sofern verfügbar)
- 44 **Rote Taste/ZOOM**: Für Teletext oder Menüs
Grüne Taste/REPEAT: Für Teletext oder Menüs
Gelbe Taste/ROOT: Für Teletext oder Menüs
Blaue Taste/TITLE: Für Teletext oder Menüs

- 45** Medientasten
 ◀◀: Schneller Rücklauf;
 ▶▶: Schneller Vorlauf;
 ● : Keine Funktion;
 ■ : Wiedergabe stoppen;
 ▶: Wiedergabe starten;
 || : Wiedergabe unterbrechen;
 ▶▶: Keine Funktion;
 ◀◀: Keine Funktion

46 **MEDIA**: Aufruf des Medienbrowsers

47 ✕: Stummschalten

48 ☆₁ / **DISPLAY**: Multifunktionstaste für Programmplatz oder Eingangsquelle / YouTube Funktion

Programmierung der Multifunktionstasten 22 und 48

Die Tasten ☆₂ 22 und ☆₁ 48 können auf einen beliebigen Programmplatz oder eine bestimmte Eingangsquelle programmiert werden.

- Wählen Sie zuerst die gewünschte Funktion aus und halten danach die entsprechende ☆ Taste für 5 Sekunden gedrückt, bis „**MEIN SCHALTER WURDE GESETZT**“ auf dem Bildschirm angezeigt wird. Dies bestätigt die neue Programmierung.

HINWEIS!

Nach jeder „**ERSTINSTALLATION**“ wird die persönliche Tastenprogrammierung gelöscht und in den Auslieferungszustand zurückgesetzt.

Inbetriebnahme

HINWEIS!

Lesen Sie vor der Inbetriebnahme bitte unbedingt das Kapitel „Sicherheitshinweise“

Auspacken

- Wählen Sie vor dem Auspacken einen geeigneten Platz zum Aufstellen.
- Öffnen Sie den Karton sehr vorsichtig, um eine mögliche Beschädigung des Gerätes zu verhindern. Dies kann passieren, wenn zum Öffnen ein Messer mit einer langen Klinge verwendet wird.
- In der Verpackung befinden sich verschiedene Kleinteile (Batterien, u. a.). Halten Sie diese von Kindern fern, es besteht Verschluckgefahr.
- Bewahren Sie das Verpackungsmaterial bitte gut auf und benutzen Sie ausschließlich dieses, um den Fernseher zu transportieren.

⚠ GEFAHR!

Erstickungsgefahr!

Verpackungsfolien können verschluckt oder unsachgemäß benutzt werden, daher besteht Erstickungsgefahr!

- Halten Sie das Verpackungsmaterial, wie z.B. Folien oder Plastikbeutel von Kindern fern.

Montage

Befestigen Sie den Fuß wie nachfolgend beschrieben. Führen Sie diesen Schritt vor dem Anschluss des Smart-TVs durch.

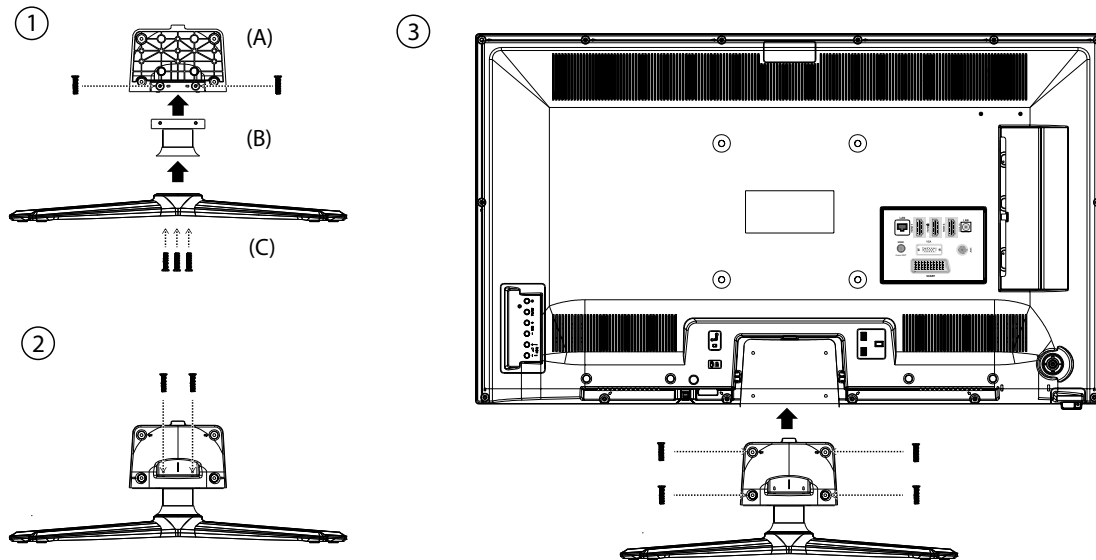

- Stecken Sie das Verbindungsstück (B) passend auf die Halterung (A) und verbinden Sie die beiden Teile mit 2 Schrauben ①.
- Stecken Sie nun die vormontierten Teile in den Standfuß (C). Achten Sie auf die richtige Lage der beiden Führungsstifte.
- Verbinden Sie die Teile auf der Unterseite des Standfußes mit 3 Schrauben.
- Stabilisieren Sie den Standfuß, indem Sie weitere 2 Schrauben von oben durch die Halterung (A) in das Verbindungsstück (B) eindrehen ②.
- Legen Sie zum Schutz vor Kratzern eine Decke oder Ähnliches auf einen ausreichend großen, glatten und standsicheren Tisch.
- Legen Sie den Smart-TV mit dem Display nach unten so auf die Decke, dass die Unterkante des Gerätes etwas über die Tischkante ragt.
- Stecken Sie den Standfuß mit der Nase der Halterung in die entsprechende Öffnung am Smart-TV und schrauben Sie diesen mit 4 Schrauben am Gerät fest ③.
- Stellen Sie das Gerät am vorgesehenen Standort auf und entfernen Sie alle Schutzfolien.

Batterien in die Fernbedienung einlegen

- Schieben Sie die Batteriefachabdeckung auf der Rückseite der Fernbedienung in Pfeilrichtung auf.
- Legen Sie zwei Batterien vom Typ LR03 / AAA/ 1,5V in das Batteriefach der Fernbedienung ein. Beachten Sie dabei die Polung der Batterien (im Batteriefachboden markiert).
- Schließen Sie das Batteriefach.

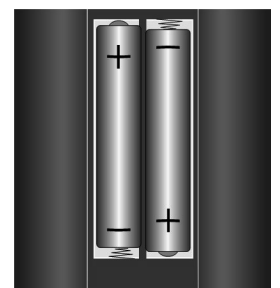

⚠️ WARNUNG!

Beschädigungsgefahr!!

Die Fernbedienung könnte durch auslaufende Batterien beschädigt werden, wenn Sie sie längere Zeit nicht benutzen!

- Nehmen Sie die Batterien aus der Fernbedienung heraus, wenn das Gerät längere Zeit nicht benutzt wird.

Antenne anschließen

Ihr Smart-TV unterstützt unterschiedliche Antennensignale.

An den Anschluss mit der Bezeichnung **ANT.** **11** können Sie folgende Bildsignale einspeisen:

- über Analog Kabel / eine Analoge Hausantenne,
 - über eine DVB-T¹ Antenne oder
 - über einen DVB-C¹ Anschluss (digitaler Kabelanschluss)
- Stecken Sie ein Antennenkabel entweder von der Hausantenne / vom analogen Kabelanschluss, von der DVB-T Antenne oder vom DVB-C Anschluss in den Antennenanschluss am Smart-TV.

An den Anschluss mit der Bezeichnung **LNB** **10** haben Sie zusätzlich noch die Möglichkeit eine digitale Satellitenanlage anzuschließen.

- Schrauben Sie den F-Stecker eines Koaxialantennenkabels an den Anschluss am Smart-TV fest.

HINWEIS!

Um verschlüsselte/kostenpflichtige Programme empfangen zu können, ist der Einsatz eines CA-Moduls (Conditional Access Module) und einer entsprechenden Karte erforderlich. Setzen Sie dazu ein CA-Modul (im Fachhandel erhältlich) in den dafür vorgesehenen Schacht an der linken Geräteseite ein (**COMMON INTERFACE** **4**). In das CA-Modul stecken Sie anschließend die Karte Ihres Anbieters.

Stromversorgung anschließen

- Verbinden Sie den Netzstecker am Gerät mit einer gut erreichbaren Netzsteckdose 220 - 240 V ~ 50 Hz.

Smart-TV ein- und ausschalten

- Stellen Sie den Netzschalter **2** auf der rechten unteren Seite des Geräts auf **ON**. Das Gerät geht in den Standby-Modus und die Anzeige an der Vorderseite leuchtet auf.
- Um das Gerät einzuschalten, drücken Sie
 - an der Fernbedienung: die Standby/Ein-Taste **23**, eine Zifferntaste oder eine der **P-/+** Tasten **37**;
 - am Gerät: die Taste **STANDBY** **19**.
- Mit der Standby/Ein-Taste **23** der Fernbedienung schalten Sie das Gerät wieder in den Standby-Modus. Das Gerät wird zwar ausgeschaltet, aber es wird weiterhin Strom verbraucht.
- Mit dem Netzschalter **2** schalten Sie das Gerät vollständig aus (Position **OFF**).

HINWEIS!

Bei fehlendem Eingangssignal schaltet das Gerät nach fünf Minuten automatisch in den Standby-Modus. Auf dem Bildschirm wird bis dahin ein Countdown-Timer eingeblendet. Diese Funktion steht nicht bei allen Quellen zur Verfügung.

¹ Dieser Service muss in Ihrer Region verfügbar sein

Sendersuche nach dem ersten Einschalten

Wenn Sie Ihr Gerät zum ersten Mal einschalten, werden Sie durch die Erstinstallation geführt. Sie können die Erstinstallation jederzeit über das Menü **INSTALLATION > ERSTE INSTALLATION** aufrufen und erneut durchführen.

- Über die Richtungstasten \blacktriangledown \blacktriangle **35** können Sie im Menü nach oben oder unten springen und die gewünschte Sprache wählen. Nachdem Sie die Auswahl der Sprache mit **OK 36** bestätigt haben, startet die Erstinstallation.
- Wählen Sie dann mit \blacktriangleleft \blacktriangleright **35** das gewünschte Land. Die Ländereinstellung hat Einfluss auf die Reihenfolge, in der die Programme gespeichert werden. Außerdem sind für die einzelnen Länder die übrigen Optionen voreingestellt.
- Wählen Sie dann mit \blacktriangleleft \blacktriangleright **35** den Suchtyp **ATV** (nur analoge Programme), **DTV** (nur digitale Programme) oder **ATV+DTV** (analoge und digitale Programme).
- Falls Sie auch die Voreinstellung für die Videotextsprache ändern möchten, wählen Sie mit der Richtungstaste \blacktriangledown den Eintrag **TELETEXT SPRACHE** an und wählen Sie mit den Richtungstasten \blacktriangleleft \blacktriangleright **35** den gewünschten Sprachraum **WEST**, **OST**, **KYRILISCH**, **TÜRKISCH/GRIECHISCH** oder **ARABISCH**.
- Wenn Sie auch nach verschlüsselten Kanälen suchen möchten, stellen Sie die Option auf **JA**.
- Drücken Sie anschließend auf **OK 36**, um fortzufahren.

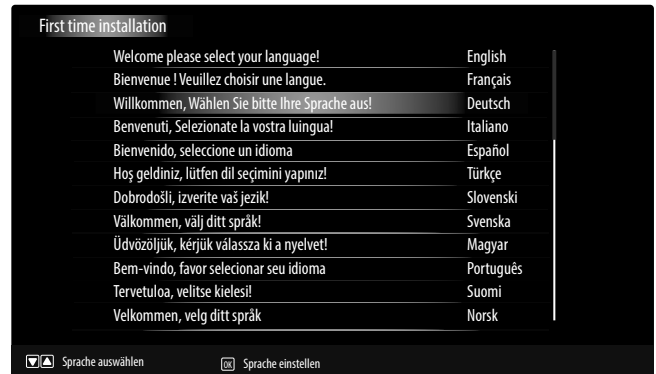

Jetzt erscheint die Abfrage, ob Sie Netzwerkeinstellungen vornehmen wollen. Wählen Sie **NEIN**, wenn Sie diesen Schritt überspringen wollen. Wenn Sie **JA** wählen, erscheinen die Optionen zur Netzwerkeinstellung. Die Einstellungen hierfür können erst dann korrekt durchgeführt werden, nachdem der Anschluss an ein Netzwerk (über ein Netzwerkkabel oder eingesteckten WLAN-Dongle) erfolgt ist (siehe auch Kapitel „Netzwerk anschließen“ auf Seite 32):

- Wählen Sie hier den Netzwerk-Typ **WLAN** oder **NETZWERKKABEL**. Bei Verwendung einer kabellosen Verbindung wählen Sie als Netzwerk-Typ die Option **WLAN** mit den Richtungstasten \blacktriangleleft \blacktriangleright **35** der Fernbedienung. Wählen Sie anschließend den Menüpunkt **NETZWERK** mit den Richtungstasten \blacktriangledown \blacktriangle **35** und aktivieren Sie mit den Richtungstasten \blacktriangleleft \blacktriangleright **35** der Fernbedienung die Netzwerkverbindung. Wenn Sie alle gewünschten Einstellungen vorgenommen haben, drücken Sie die Taste **OK 36**. Der Fernseher sucht nach verfügbaren drahtlosen Netzwerken. Wählen Sie das gewünschte Netzwerk aus. Ist dieses gesichert, müssen Sie einen Freigabeschlüssel eingeben. Lesen Sie dazu auch die Unterlagen zu Ihrem WLAN Router. Haben Sie die Einstellung **NETZWERKKABEL** gewählt, so wird automatisch eine dynamische Verbindung erstellt, sobald Sie den Smart-TV mit dem Internet verbunden haben. Sie können auch eine statische IP-Adresse eingeben. Drücken Sie hierfür die grüne Taste, um in das Untermenü **ERWEITERTE EINSTELLUNGEN** zu gelangen. Geben Sie hier mit den Zifferntasten die gewünschte IP-Ad-

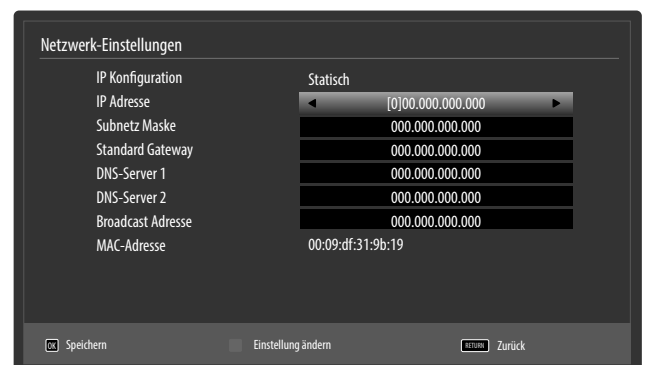
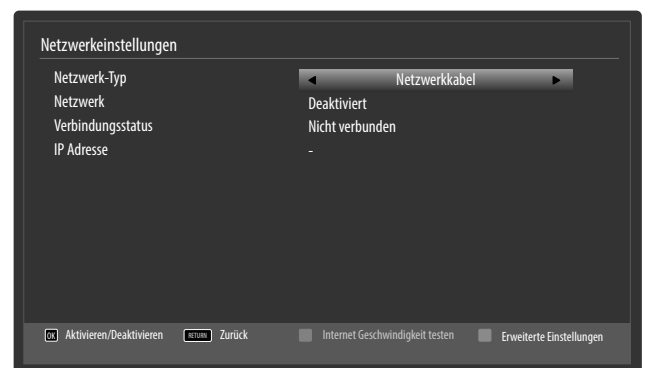

resse ein, um Ihren Fernseher mit dem Internet zu verbinden. Mit der roten Taste können Sie hier von **DYNAMISCH** auf **STATISCH** wechseln.

Sollten Sie nicht alle gewünschten Einstellungen vorgenommen haben, können Sie diese auch noch nachträglich nach der Ersten Installation im Menü **EINSTELLUNGEN > NETZWERKEINSTELLUNGEN** ändern.

Nach Betätigen der Taste **OK 36** erscheint die Abfrage zum digitalen Antennensignal.

- Stellen Sie hier ein, ob das digitale Antennensignal über **ANTENNE** (DVB-T), über **KABEL** (DVB-C) oder über **SATELLIT** (DVB-S) eingespeist wird. Je nach vorgenommener Einstellung wird nach Digital-TV Kanälen gesucht.
- Zum Abbrechen der Suche können Sie jederzeit die Taste **MENU 39** drücken.



Suchtypeinstellung: Antenne

- Zum Starten des digitalen Sendersuchlaufs markieren Sie mit den Richtungstasten **◀ ▶ 35 JA** und drücken Sie **OK 36**. Zum Abbrechen markieren Sie mit den Richtungstasten **◀ ▶ 35 NEIN** und drücken Sie **OK 36**.



Suchtypeinstellung: Kabel

Zum Starten des digitalen Sendersuchlaufs markieren Sie mit den Richtungstasten **◀ ▶ 35 JA** und drücken Sie **OK 36**. Zum Abbrechen markieren Sie mit den Richtungstasten **◀ ▶ 35 NEIN** und drücken Sie **OK 36**.

Suchtypeinstellung: Satellit

- Um den Antennentyp einzustellen, wählen Sie zwischen einem der nachstehenden Antennentypen:
 - **DIREKT:** Wenn Sie einen Einzelreceiver und eine Satellitenantenne haben, wählen Sie diesen Antennentyp. (Suchvorgang anschließend mit der grünen Taste starten). Entscheiden Sie anschließend, ob die Preset-Liste geladen werden soll oder nicht.
 - **UNICABLE:** Wenn Sie mehrere Receiver und ein Unikabelsystem haben, wählen Sie diesen Antennentyp. (Suchvorgang anschließend mit der grünen Taste starten). Entscheiden Sie anschließend, ob die Preset-Liste geladen werden soll oder nicht.
 - **DiSEqC-Schalter:** Wenn Sie mehrere Satellitenantennen und einen DiSEqC-Schalter haben, wählen Sie diesen Antennentyp. (Suchvorgang anschließend mit der gelben Taste für den gewählten Satelliten oder mit der grünen Taste für alle Satelliten starten). Entscheiden Sie anschließend, ob die Preset-Liste geladen werden soll oder nicht.



Nach dem Ende der automatischen Programmspeicherung erscheint die Kanalliste. Wenn die Liste nicht weiter bearbeitet wird, schließt sie sich nach ein paar Minuten.

Sollte sich die Kanalliste nicht von selbst schließen, drücken Sie die Taste **MENU 39** zum Beenden der Funktion.

HINWEIS!

Die hier beschriebene Erstinstallation entspricht der Option **ERSTE INSTALLATION** im Menü **INSTALLATION**.



Bedienung

Programmauswahl

Um ein Programm auszuwählen, drücken Sie entweder eine der Tasten **P +/- 37** an der Fernbedienung, **P/CH +/- 17** am Gerät oder wählen Sie das Programm über eine Zifferntaste direkt an.

Für eine zwei- oder dreistellige Nummer drücken Sie die Zifferntasten in entsprechender Reihenfolge.

- Mit der Taste **↻ (SWAP) 33** wählen Sie das zuletzt wiedergegebene Programm.
- Durch Drücken der Taste **OK 36** auf der Fernbedienung können Sie die Programmliste aufrufen, mit den Tasten **▲** und **▼ 35** das Programm auswählen und mit **OK 36** aufrufen.

Toneinstellungen

- Mit den Lautstärketasten **— ◀ + 31** an der Fernbedienung oder am Gerät **16** erhöhen oder verringern Sie die Lautstärke.
- Um den Ton ganz aus- und wieder einzustellen, drücken Sie die Taste **🔇 47** Stummschaltung.
- Mit der Taste **LANG 25** wird die aktuelle Audiosprache angezeigt.

Bildeinstellungen

- Mit der Taste **PRESET 40** wählen Sie zwischen den Bildmodi: **NATÜRLICH, KINO, SPIELE, SPORT, DYNAMISCH**.
- Abhängig von der Sendung werden Bilder im Format 4:3 oder 16:9 übertragen. Mit der Taste **SIZE 26** können Sie das Bildformat anpassen:

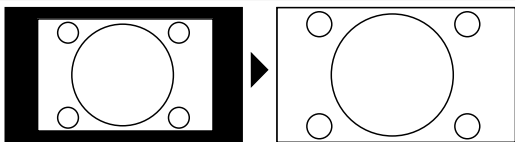
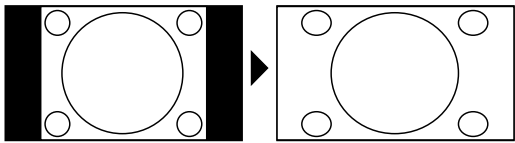
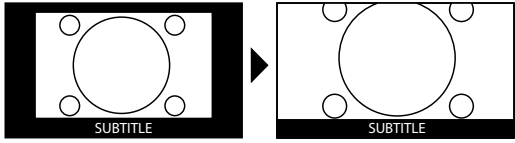
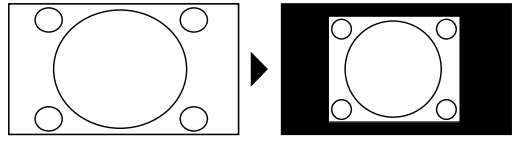
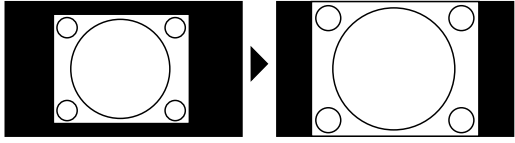
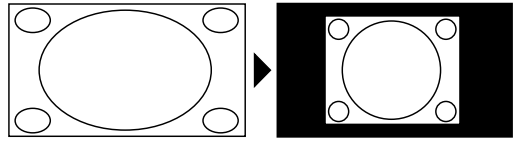
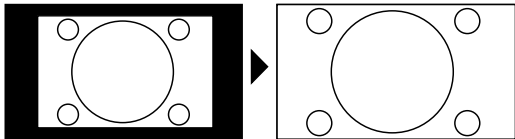
AUTO: Das wiedergegebene Format wird automatisch auf das Eingangssignal eingestellt.	
VOLLBILD: (nur im Modus HDMI und bei HDTV Sendungen bei Kabel- und Satellitenempfang): Pixelgenaue Darstellung des Bildes (1:1).	
16:9: Hier kann man die linke und die rechte Seite eines normalen Bildes (Bildseitenformat 4:3) gleichmäßig ausdehnen, um die Breite des TV-Bildschirms auszufüllen.	
UNTERTITEL: Mit dieser Funktion wird ein breites Bild (Bildseitenformat von 16:9) mit Untertiteln auf volle Bildschirmgröße gezoomt.	
14:9: Diese Option stellt das 14:9-Bildformat ein.	
14:9 ZOOM: Mit dieser Funktion wird ein breites Bild (Bildseitenformat von 14:9) bis zu den oberen und unteren Grenzen des Bildschirms gezoomt.	
4:3: Wird dazu verwendet, ein normales Bild (Bildseitenverhältnis von 4:3) zu betrachten, da dies sein ursprüngliches Format ist.	
KINO: Mit dieser Funktion wird ein breites Bild (Bildseitenformat von 16:9) auf volle Bildschirmgröße gezoomt.	

Diese Einstellung der Bildformate können Sie auch im Menü **BILD > ERWEITERTE BILDEINSTELLUNGEN > BILDFORMAT** ändern.

HINWEIS!

Sie können den Bildschirminhalt nach oben oder unten verschieben, indem Sie die Tasten **▲ ▼ 35** drücken, während als Bildformat **14:9 ZOOM, KINO** oder **UNTERTITEL** ausgewählt ist. Bitte beachten Sie, dass je nach eingestellter Bildquelle nicht alle Bildformate zur Verfügung stehen.

Infos anzeigen lassen

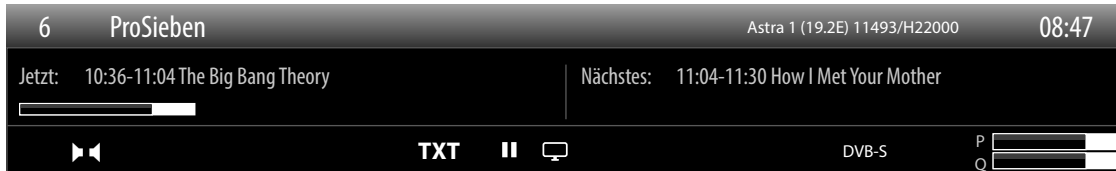

- Drücken Sie die Taste **INFO 41**, um sich Informationen zum aktuellen Programm anzuzeigen.
- Bei erneutem Druck auf die Taste **INFO 41** werden Informationen zum aktuellen Programminhalt angezeigt (soweit vom Programmanbieter unterstützt).
- Dieselben Informationen erhalten Sie beim Umschalten auf ein anderes Programm.

HINWEIS!

Wenn Sie die Taste **MENU 39** und anschließend die Taste **INFO 41** drücken, öffnet sich die deutsche elektronische Bedienungsanleitung.

Favoritenlisten öffnen

Im Menü **PROGRAMMLISTE > FAVORITEN** können Sie einzelne Programme in eine Favoritenliste aufnehmen.

- Drücken Sie die Taste **FAV 28**, um die Favoritenliste zu aktivieren. In der Programminformation wird neben dem Sendernamen das Favoritensymbol angezeigt.
- Schalten Sie mit den Tasten **P +/- 37** zwischen den Programmen innerhalb der Favoritenliste um.

HINWEIS!

Bei Aufruf der Programmliste mit der Taste **OK 36** wird automatisch die Favoritenliste angezeigt.

- Wählen Sie alternativ mit den Tasten **▲ und ▼ 35** Ihren Favoriten aus und rufen diesen mit der Taste **OK 36** auf.
- Drücken Sie erneut die Taste **FAV 28**, um die Favoritenliste zu deaktivieren. Das Symbol in der Programminformation erlischt

Quelle wählen

HINWEIS!

Bitte beachten Sie, dass die Quelle (das angeschlossene Gerät) beim Durchschalten mit der Taste **Source** nur dann erkannt wird, wenn diese Quelle im Menü **EINSTELLUNGEN**, Untermenü **QUELLEN** aktiviert ist.

- Mit der Taste **SOURCE 30** wählen Sie die Eingänge der angeschlossenen Geräte. Bei geöffnetem SOURCE-Menü können Sie durch Drücken der entsprechenden Ziffer die gewünschte Quelle direkt anwählen.
- | | |
|----------------------------|--|
| 1. TV | TV-Betrieb (es werden Antennen-, Kabel- und Satellitensignale wiedergegeben) |
| 2. EXT1 | Gerät an der SCART-Buchse |
| 3. SIDE AV | Audio-/Video-Eingang an der Seite des Gerätes mittels Adapter (AV) |
| 4. HDMI1 | HDMI-Eingang 1 (HDMI 1 kann für CEC/ARC genutzt werden) |
| 5. HDMI2 | HDMI-Eingang 2 |
| 6. HDMI3 | HDMI-Eingang 3 |
| 7. YPbPr | Gerät am YPBPR-Eingang mittels Adapter (YUV) |
| 8. VGA/PC | Gerät am PC-Eingang |
| 9. WIRELESS DISPLAY | Wiedergabe von Inhalten eines anderen Zuspieldgeräts |
- Über die Richtungstasten **▼ ▲ 35** gehen Sie alternativ zur gewünschten Quelle.
 - Bestätigen Sie Ihre Wahl mit der Taste **OK 36**.

HINWEIS!

Bei aktivierter CEC Funktion könnte ggf. die Quelle HDMI1 vom Zuspieldgerät umbenannt werden.

Wireless Display

Über Wireless Display haben Sie die Möglichkeit, Inhalte eines Zuspieldgerätes (z. B. Tablet PC, Smartphone, etc) über den Fernseher anzuzeigen. Auf dem Zuspieldgerät muss hierfür mindestens Android Version 4.2 installiert sein.

Stecken Sie den WIFI Dongle an den Fernseher und wählen Sie als Quelle **WIRELESS DISPLAY**. Es erscheint die Anzeige „Ready for Connection“.

Am Zuspielder muss nun die Einstellung für die Bildschirmspiegelung aktiviert werden. Der Zuspielder erkennt nun die verfügbaren TV Geräte, mit denen eine Verbindung hergestellt werden kann.

Nach Auswahl des Fernsehers wird eine Verbindung aufgebaut. Anzeige „Connecting to Wireless Display“ erscheint. Dann wird die Bildschirmspiegelung des Zuspieldgerätes am TV angezeigt.

HINWEIS!



Wireless Display kann nur genutzt werden, wenn das mobile Gerät diese Funktion unterstützt. Die Scan und Verbindungsprozesse unterscheiden sich je nach von Ihnen verwendetem Programm. Lesen Sie dazu gegebenenfalls die Bedienungsanleitung des Zuspielders. Androidbasierte mobile Geräte sollten die Software-Version V4.2 und höher haben. **WIRELESS DISPLAY** erscheint nur dann in der Quellenauswahl, wenn der WiFi Dongle eingesteckt ist!

Videotext

Videotext ist ein kostenloser Service, der von den meisten Fernsehstationen ausgestrahlt wird und aktuelle Informationen bezüglich Nachrichten, Wetter, Fernsehprogrammen, Aktienkursen, Untertiteln und anderen Themen bietet. Ihr TV-Gerät bietet viele nützliche Funktionen für die Bedienung des Videotexts sowie Multipage-Text, Unterseitenspeicherung oder schnelle Navigation.

Die Bedienung des Videotexts

Zur Bedienung des Videotexts verfügt Ihre Fernbedienung über spezielle Videotext-Tasten.



- Wählen Sie ein Fernsehprogramm, das Videotext ausstrahlt.
- Drücken Sie die Taste  **34** einmal, um die Basis-/Indexseite des Videotexts anzuzeigen.
- Beim zweiten Drücken von  **34** wird der Text transparent vor das Fernsehbild gestellt.
- Beim dritten Drücken der Taste  **34** wechselt das Gerät wieder in den TV-Modus.

Videotextseiten auswählen

Zifferntasten

- Geben Sie die gewünschte Videotextseite als dreistellige Nummer direkt mit den Zifferntasten ein.
- Die gewählte Seitenzahl wird in der linken oberen Ecke des Bildschirms angezeigt. Der Videotextzähler sucht solange, bis die gewählte Seitennummer gefunden ist.

Seiten durchblättern

- Mit den Programmwahltasten oder den Richtungstasten  und  **35** blättern Sie vor und zurück durch die Videotextseiten.

Farbtasten

- Wenn am unteren Bildrand farbige Texteinträge eingeblendet sind, können Sie diese Inhalte durch Drücken der entsprechenden Farbtasten ROT, GRÜN, GELB und BLAU  direkt anwählen.

Unterseiten



Manche Videotextseiten beinhalten Unterseiten. Am unteren Bildrand wird z. B. **1/3** angezeigt. Die Unterseiten werden im Abstand von ca. einer halben Minute nacheinander eingeblendet. Sie können die Unterseiten auch selbst aufrufen, indem Sie die Taste  **35** drücken.

INDEX

- Mit der Taste **RETURN** **38** wählen Sie die Indexseite aus, die eine Liste des Videotextinhalts enthält.

Geräte anschließen

Kopfhörer anschließen

Den Kopfhörer schließen Sie an die Kopfhörerbuchse  **7** an. Die Lautstärke des Kopfhörers kann im Menü **TON**, Untermenü **KOPFHÖRERLAUTSTÄRKE** eingestellt werden. Um die Lautsprecher des Geräts bei Verwendung eines Kopfhörers stummzuschalten, drücken Sie die Taste  **47** oder regeln Sie die Lautstärke im Menü **TON**, Untermenü **LAUTSTÄRKE** herunter.

⚠️ WARNUNG!

Gefahr von Hörschäden!

Um eine mögliche Schädigung des Hörsinns zu verhindern, vermeiden Sie das Hören bei großer Lautstärke über lange Zeiträume.

- Stellen Sie die Lautstärke vor der Wiedergabe auf den niedrigsten Wert ein.
- Starten Sie die Wiedergabe und erhöhen Sie die Lautstärke auf den Pegel, der für Sie angenehm ist.

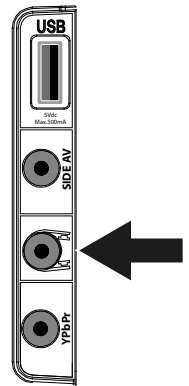

Digitaler Verstärker über koaxialen Anschluss

Über den **SPDIF Coax. OUT** Anschluss **14** haben Sie die Möglichkeit das Audiosignal Ihres Smart-TV's über einen digitalen Verstärker wiederzugeben.

- Verbinden Sie dazu ein Koaxialkabel mit dem **SPDIF Coax. OUT**-Anschluss **14** am Smart-TV und dem entsprechenden Eingang am Verstärker.

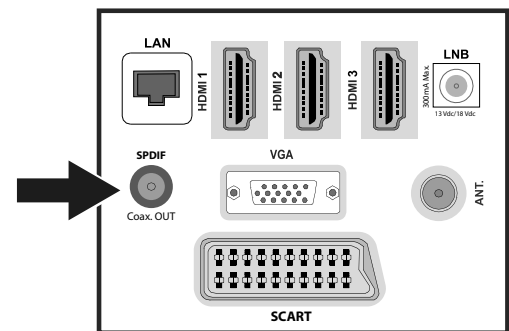

Soundbar/Surround-Anlage anschließen

Wenn Sie zur Optimierung des Tones eine Soundbar oder eine Surroundanlage anschließen wollen, können Sie folgende Anschlussarten verwenden:

HINWEIS!

Die ARC-Funktion ermöglicht Ihnen, eine Soundbar/Surround-Anlage über den **HDMI1**-Anschluss am Smart-TV anzuschließen. Lesen Sie hierzu den entsprechenden Abschnitt auf Seite 47.

Am SPDIF Coax. OUT-Anschluss **14**

- Sollte ihre Soundbar/Surroundanlage über einen koaxialen SPDIF-Anschluss verfügen, verwenden Sie ein Cinch-Kabel (nicht im Lieferumfang enthalten), um diesen Anschluss mit dem **SPDIF Coax. OUT**-Anschluss **14** des Smart-TV's zu verbinden.
- Sollte ihre Soundbar/Surroundanlage über einen optischen SPDIF-Anschluss verfügen, verwenden Sie einen Adapter (optisch auf koaxial, nicht im Lieferumfang enthalten), um diesen Anschluss mit dem **SPDIF Coax. OUT**-Anschluss **14** des Smart-TV's zu verbinden.

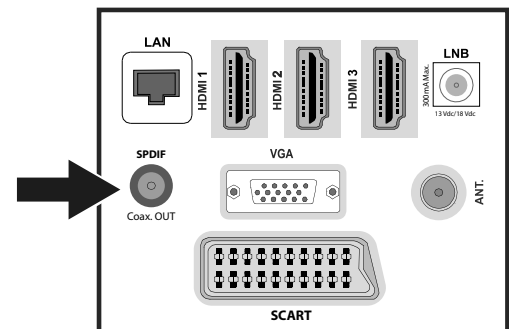

Über den Kopfhörerausgang **7**

- Verwenden Sie einen Adapter mit 3,5 mm-Klinke auf 2 x Cinch (nicht im Lieferumfang enthalten), um den Kopfhörerausgang  **7** des Smart-TV's mit den Toneingängen der Soundbar/Surroundanlage zu verbinden. Im Menü **TON**, Untermenü **KOPFHÖRERAUSGANG/LINEOUT** sollte dann die Einstellung **LINE-OUT** gewählt werden. Die Lautstärke des Kopfhörerausgangs kann daraufhin unter **KOPFHÖRERLAUTSTÄRKE** nicht mehr eingestellt werden.

Über den SCART-Anschluss 13

- Verwenden Sie einen Adapter mit Scart auf 2 x Cinch (nicht im Lieferumfang enthalten), um den **SCART-Anschluss 13** des Smart-TVs mit den Toneingängen ihrer Soundbar/Surroundanlage zu verbinden.

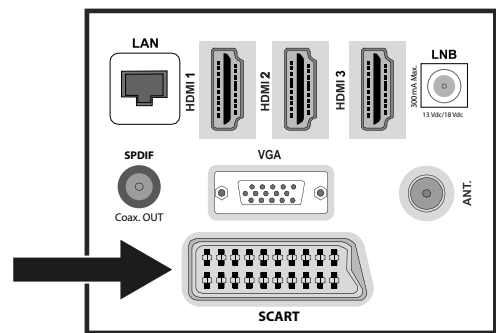

DVD/Blu-Ray Player anschließen

Zum Anschluss eines DVD/Blu-Ray Players haben Sie diverse Möglichkeiten:

Mit einem HDMI-Kabel

- Sofern der DVD/Blu-Ray Player über einen HDMI-Ausgang verfügt, schließen Sie ein HDMI-Kabel (nicht im Lieferumfang) an einer der **HDMI-Buchsen 9** des Smart-TV an. Ein zusätzliches Kabel für die Tonübertragung ist nicht erforderlich.

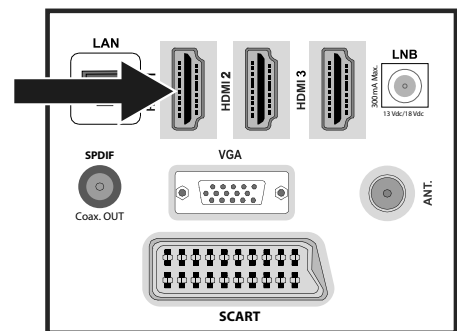

Mit einem Komponenten-Videokabel (3 x Cinch auf 3,5 mm Klinke)

- Sofern der DVD/Blu-Ray Player über YUV-Ausgänge verfügt (Y Pb Pr), ist es empfehlenswert, ihn mit Cinch Kabeln und dem mitgelieferten YUV-Adapterkabel (3 x Cinch (grün/blau/rot) auf 3,5 mm Klinke) an den **YPbPr Anschluss 8** des Smart-TVs anzuschließen.

HINWEIS!

Verwenden Sie ausschließlich den mitgelieferten YUV-Adapter.

- Für die Tonübertragung schließen Sie den mitgelieferten AV-Adapter am **SIDE AV-Anschluss 6** an und verbinden Sie ein Stereo-Cinch-Kabel (roter und weißer Stecker) mit den entsprechenden Anschlüssen des Adapters und den Audioausgängen des Geräts.

HINWEIS!

Verwenden Sie ausschließlich den mitgelieferten AV-Adapter.

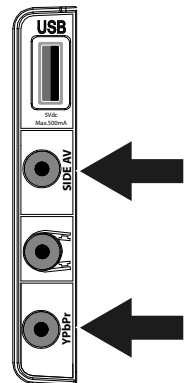

Mit einem SCART-Kabel

- Schließen Sie einen DVD/Blu-Ray Player mit SCART-Kabel an die Buchsen **SCART 13** an. Ein zusätzliches Kabel für die Tonübertragung ist nicht erforderlich.

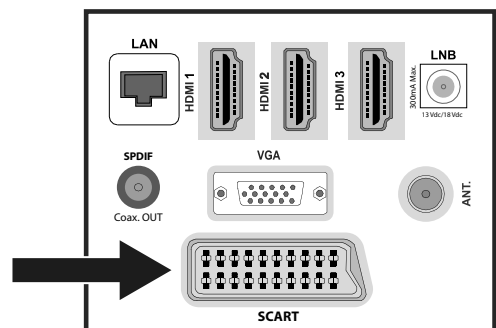

Mit einem AV-Adapter

- Verbinden Sie den AV-Adapter mit dem **SIDE AV**-Anschluss **6** an dem Smart-TV.
- Verbinden Sie ein Stereo-Cinch-Kabel (roter und weißer Stecker) mit dem AV-Adapter und den Audio-Ausgängen des externen Geräts.
- Verbinden Sie ein Video-Cinch-Kabel (gelber Stecker) mit dem AV-Adapter und dem Video-Ausgang des externen Geräts.

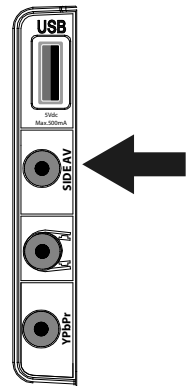

HINWEIS!

Verwenden Sie ausschließlich den mitgelieferten AV-Adapter.

Videorekorder anschließen

- Verbinden Sie ein Antennenkabel mit der Antennenbuchse **ANT. 11** des Smart-TVs und dem Antennen-Ausgang des Videorekorders.
- Verbinden Sie ein weiteres Antennenkabel mit dem Antennen-Eingang des Videorekorders und der Antennenbuchse in der Wand.

Zusätzlich können Sie Smart-TV und Videorekorder mit einem SCART-Kabel verbinden. Dies ist für eine hohe Bild- und Tonqualität empfehlenswert. Wenn Sie Stereoton übertragen möchten, ist ein SCART-Anschluss notwendig.

- Schließen Sie das SCART-Kabel an die **SCART**-Buchse **13** des Smart-TVs an.
- Schließen Sie das andere Ende des SCART-Kabels an die SCART OUT-Buchse des Videorekorders an.

DVD-Rekorder anschließen

- Schließen Sie das eine Ende des SCART-Kabels an die SCART OUT-Buchse des DVD-Rekorders an.
- Schließen Sie das andere Ende des SCART-Kabels an die **SCART**-Buchse **13** des Smart-TVs an.
- Verbinden Sie ein Antennenkabel mit der Antennenbuchse **ANT. 11** des Smart-TVs und dem Antennen-Ausgang des DVD-Rekorders.
- Verbinden Sie ein weiteres Antennenkabel mit dem Antennen-Eingang des DVD-Rekorders und der Antennenbuchse in der Wand.

Receiver (SAT, DVB-T, Decoder etc.) anschließen

Sie haben verschiedene Möglichkeiten ein Gerät, das als Empfänger für den Smart-TV eingesetzt werden soll (z. B. SAT-Receiver, DVB-T-Receiver, Decoder, Set-Top-Box) an Ihren Smart-TV anzuschließen.

Mit einem HDMI-Kabel

- Sofern der Receiver über einen HDMI-Ausgang verfügt, schließen Sie ein HDMI-Kabel (nicht im Lieferumfang) an einer der **HDMI**-Buchsen **9** des Smart-TV an. Ein zusätzliches Kabel für die Tonübertragung ist nicht erforderlich.

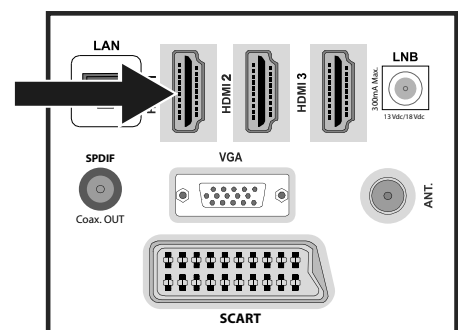

Mit einem Komponenten-Videokabel (3 x Cinch auf 3,5 mm Klinke)

- Sofern der Receiver über YUV-Ausgänge verfügt (Y Pb Pr), ist es empfehlenswert, ihn mit Cinch Kabeln und dem mitgelieferten YUV-Adapterkabel (3 x Cinch (grün/blau/rot) auf 3,5 mm Klinke) (im Lieferumfang enthalten) an den **YPbPr** Anschluss **8** des Smart-TVs anzuschließen.

HINWEIS!

Verwenden Sie ausschließlich den mitgelieferten YUV-Adapter.

- Für die Tonübertragung schließen Sie den mitgelieferten AV-Adapter am **SIDE AV**-Anschluss **6** an und verbinden Sie ein Stereo-Cinch-Kabel (roter und weißer Stecker) mit den entsprechenden Anschlüssen des Adapters und den Audioausgängen des Geräts.

HINWEIS!

Verwenden Sie ausschließlich den mitgelieferten AV-Adapter.

Mit einem SCART-Kabel

- Schließen Sie einen Receiver mit SCART-Kabel an die Buchse **SCART 13** an. Ein zusätzliches Kabel für die Tonübertragung ist nicht erforderlich.

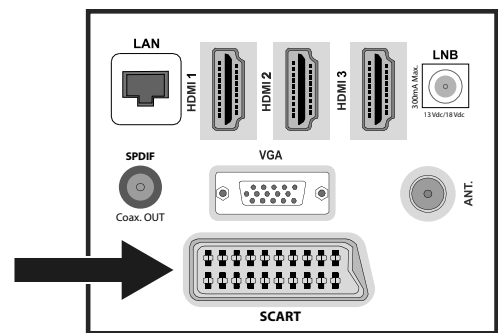

Mit einem AV-Adapter

- Verbinden Sie den AV-Adapter mit dem **SIDE AV 6** Anschluss an dem Smart-TV.
- Verbinden Sie ein Stereo-Cinch-Kabel (roter und weißer Stecker) mit dem AV-Adapter und den Audio-Ausgängen des externen Geräts.
- Verbinden Sie ein Video-Cinch-Kabel (gelber Stecker) mit dem AV-Adapter und dem Video-Ausgang des externen Geräts.

HINWEIS!

Verwenden Sie ausschließlich den mitgelieferten AV-Adapter.

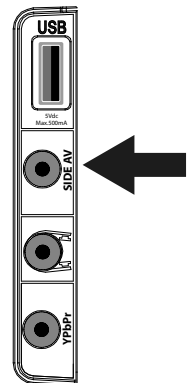

DVD-/Videorekorder und SAT-Receiver anschließen

Wenn Sie gleichzeitig einen DVD- oder Videorekorder und einen SAT-Receiver anschließen möchten, können Sie folgende Anschlussart verwenden:

- Schließen Sie den Receiver wie oben beschrieben an.
- Verbinden Sie nun den Receiver mit einem SCART-Kabel am SCART-Ausgang des DVD-Rekorders und den entsprechenden SCART-Eingang des Receivers.
- Verbinden Sie ein Antennenkabel mit der Antennenbuchse **ANT.** **11** des Smart-TVs und dem Antennen-Ausgang des Rekorders.
- Verbinden Sie ein weiteres Antennenkabel mit dem Antennen-Eingang des DVD-Rekorders und dem Antennenausgang des Receivers.
- Schließen Sie den SAT-Receiver an den LNB der Parabolantenne an.

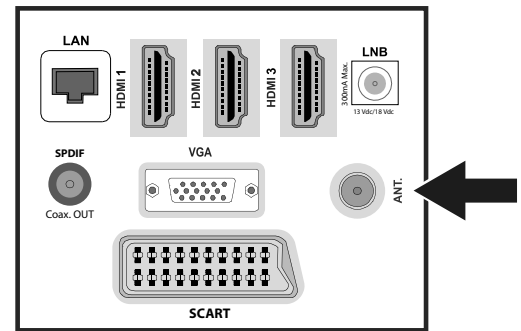

Camcorder anschließen

- Verbinden Sie das AV-Adapterkabel mit dem **SIDE AV** Anschluss **6** an dem Smart-TV.
- Verbinden Sie ein Stereo-Cinch-Kabel (roter und weißer Stecker) mit dem AV-Adapter und den Audio-Ausgängen des externen Geräts.
- Verbinden Sie ein Video-Cinch-Kabel (gelber Stecker) mit dem AV-Adapter und dem Video-Ausgang des externen Geräts.

HINWEIS!

Verwenden Sie ausschließlich den mitgelieferten AV-Adapter.

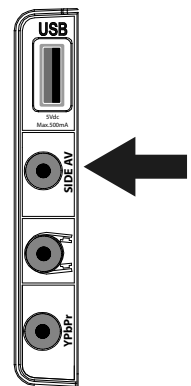

Gerät mit HDMI- oder DVI-Ausgang

HDMI („High Definition Multimedia Interface“) ist im Bereich der Unterhaltungselektronik die einzige Schnittstelle, die gleichzeitig Audio- und Videodaten digital überträgt. Sie verarbeitet alle heute bekannten Bild- und Tonformate, einschließlich HDTV (High Definition Television), und kann somit auch die Auflösung von 1080p ohne Qualitätsverlust darstellen.

Viele Geräte der Unterhaltungselektronik, z. B. DVD-Player, sind heute mit HDMI- oder DVI-Ausgängen ausgestattet.

Externes Gerät mit HDMI-Ausgang anschließen

- Schließen Sie ein HDMI-Kabel (nicht im Lieferumfang) an einen der **HDMI-Eingänge** **9** des Smart-TVs und den HDMI-Ausgang des externen Geräts an.
- Wenn Sie das HDMI-Gerät angeschlossen haben, schalten Sie den Smart-TV ein.
- Schalten Sie das externe HDMI-Wiedergabegerät ein.

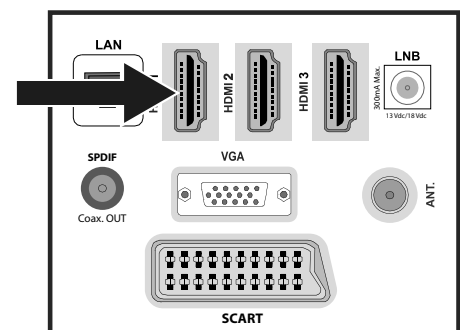

Externes Gerät mit DVI-Ausgang anschließen

Sollte das externe Gerät einen DVI-Ausgang haben, können Sie es ebenfalls an den **HDMI-Eingang** **9** anschließen (HDMI ist abwärtskompatibel zu DVI - „Digital Visual Interface“). Sie benötigen dazu einen Adapter HDMI-DVI.

Da der DVI-Ausgang keinen Ton überträgt, schließen Sie zur Übertragung des Tons zusätzlich ein Audio-Kabel an. Verbinden Sie ein Stereo-Cinch-Kabel (roter und weißer Stecker) mit dem AV-Adapter und den Audio-Ausgängen des externen Geräts.

PC anschließen

Der Smart-TV wird wie ein Monitor oder ein zusätzlicher Monitor an Ihren PC oder Ihr Notebook angeschlossen. Das Bild Ihres PCs/Notebooks wird dann auf den Smart-TV übertragen.

So schließen Sie den Smart-TV am PC an:

- Schalten Sie beide Geräte aus.
- Schließen Sie ein VGA-Kabel (Monitorkabel; nicht mitgeliefert) an den **VGA-Eingang 12** des Smart-TVs und an den Grafikkarten-Ausgang des PCs oder Notebooks an.
- Ziehen Sie die Schrauben des Monitorkabels mit den Fingern fest, so dass die Stecker richtig in den Buchsen sitzen.
- Falls Sie auch den Ton übertragen möchten, verbinden Sie ein Audio-Kabel mit Hilfe des AV-Adapters mit der **SIDE AV-Buchse 6**.
- Schalten Sie zuerst den Smart-TV ein.
- Schalten Sie erst danach den PC/das Notebook ein.
- Wählen Sie mit **SOURCE 30** den PC-Modus.

Das PC-Bild erscheint auf dem Smart-TV. Mit der Taste **SOURCE 30** kommen Sie in den TV-Modus zurück.

Wenn Sie den Smart-TV als zweiten Monitor an Ihrem PC einsetzen, kann es unter Umständen notwendig sein, dass Sie in den Anzeigeeinstellungen Ihres Betriebssystems Einstellungen ändern müssen. Lesen Sie dazu in der Bedienungsanleitung des PCs/Notebooks nach, was beim Betrieb von mehreren Monitoren zu beachten ist.

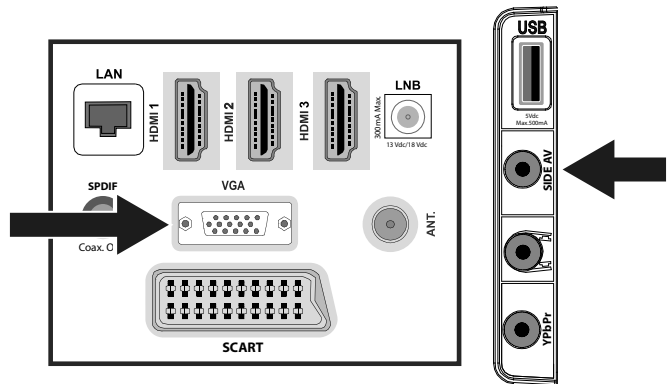

Netzwerk anschließen

Über einen Router / Switch / Hub anschließen

- Schließen Sie über ein geeignetes Kabel Ihren PC an einen der LAN-Anschlüsse des Router / Switch / Hub (z.B. LAN) an.

HINWEIS!

Um die DLNA Funktion nutzen zu können, muss sich die andere Hardware im selben Netzwerk befinden.

- Verwenden Sie einen weiteren LAN-Ausgang des Router / Switch / Hub (z. B. LAN) für den Anschluss Ihres TV-Geräts. Schließen Sie dazu den LAN-Port an der Rückseite des TV-Geräts an den LAN-Anschluss des Router / Switch / Hub an.

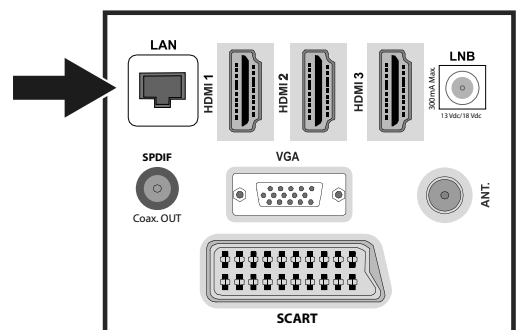

Über eine Netzwerkdose anschließen

Je nach Netzwerk-Konfiguration können Sie Ihr TV-Gerät an Ihr LAN-Netzwerk anschließen. Verwenden Sie in diesem Fall ein Ethernet-Kabel, um Ihr TV-Gerät direkt an die Netzwerksteckdose an der Wand anzuschließen.

Über einen WLAN Stick

Sollten Sie die Möglichkeit haben, sich mit einem WLAN Router zu verbinden, benutzen Sie einen WLAN Stick und schließen Sie diesen an den USB-Anschluss des Fernsehers an. Lesen Sie zur Einrichtung des WLAN Netzwerkes auch den Abschnitt „**NETZWERK-EINSTELLUNGEN**“ auf Seite 45.

HINWEIS!

Schließen Sie Ihren WLAN Stick mit Hilfe des mitgelieferten USB-Verlängerungskabels am Gerät an, um einen optimalen Empfang zu gewährleisten.

Über das OSD-Menü

Im Menü navigieren

- Drücken Sie die Menü-Taste **MENU 39**, um das OSD zu aktivieren.
- Mit den Richtungstasten **▲ ▼ 35** wählen Sie die Optionen aus dem Hauptmenü.
- Drücken Sie die Taste **OK 36**, um die gewählte Option des Hauptmenüs aufzurufen.
- Mit den Richtungstasten **▲ ▼ 35** wählen Sie die Optionen aus einem Menü.
- Mit der Taste **RETURN 38** kommen Sie jeweils einen Menüschritt und ins Hauptmenü zurück.
- Mit den Richtungstasten **◀ ▶ ▲ ▼ 35** stellen Sie einen gewünschten Wert ein oder treffen eine andere Auswahl.
- Mit der Taste **EXIT 24** oder **MENU 39** schließen Sie das Menü.

Bitte beachten Sie, dass sich je nach Voreinstellung das Menü automatisch schließt, wenn keine Taste gedrückt wird.

HINWEIS!

Im OSD-Menü werden zusätzlich an der Unterseite die zur Verfügung stehenden Optionen angezeigt.

Folgende Hauptmenüs können Sie wählen

- Menü **BILD**
- Menü **TON**
- Menü **EINSTELLUNGEN**
- Menü **INSTALLATION**
- Menü **PROGRAMMLISTE**
- Menü **MEDIENBROWSER**

HINWEIS!

Aufgrund möglicher technischer Änderungen können die hier beschriebenen Menüs von denen auf Ihrem Bildschirm abweichen.

Je nachdem, welche Quelle Sie gewählt haben, sind nicht alle Menüs verfügbar. Wenn als Quelle **VGA/PC** gewählt ist, erscheinen bei der Bildeinstellung andere Optionen.

HINWEIS!

Wenn Sie die Taste **MENU 39** und anschließend die Taste **INFO 41** drücken, öffnet sich die deutsche elektronische Bedienungsanleitung.

Menüsystem im Detail

Menü Bild



Menüpunkt	Einstellungen
MODUS	Bildmodus wählen: NATÜRLICH, KINO, SPIELE, SPORT, DYNAMISCH . Diese Funktion entspricht der Taste PRESET 40 .
KONTRAST	Kontrast verringern bzw. erhöhen (Skala 0 - 63).
HELLIGKEIT	Helligkeit verringern bzw. erhöhen (Skala 0 - 63).
SCHÄRFE	Schärfe verringern bzw. erhöhen (Skala 0 - 31).
FARBE	Farbstärke verringern bzw. erhöhen (Skala 0 - 63).
ENERGIESPARMODUS	Wenn Sie den Energiesparmodus auf ECO setzen, schaltet das TV-Gerät in den Energiesparmodus und der Helligkeitswert des TV-Geräts wird auf den Optimalwert eingestellt. Bei aktiviertem Energiesparmodus steht die Einstellung HINTERGRUNDBELEUCHTUNG nicht zur Verfügung. HINWEIS! Im Bildmodus DYNAMISCH kann der Energiesparmodus nicht aktiviert werden.
HINTERGRUNDBELEUCHTUNG	Hier können Sie mittels der Richtungstasten ◀ ▶ 35 die Hintergrundbeleuchtung in den Stufen NIEDRIG, MITTEL, HOCH und AUTO wählen.
RAUSCHUNTERDRÜCKUNG	Mit dieser Funktion können Sie das Bildrauschen verringern und die Bildqualität bei schwachem Analogsignal verbessern. Wählen Sie zwischen AUS, NIEDRIG, MITTEL und HOCH .

Menüpunkt	Einstellungen	
Erweiterte Einstellungen	Erweiterte Einstellung	
	DYNAMISCHER KONTRAST	Dynamischen Kontrast einstellen: NIEDRIG, MITTEL, HOCH, AUS.
	FARBTEMPERATUR	Farbton wählen: NORMAL, WARM, KALT.
	BILDFORMAT	Stellen Sie hier das Bildformat ein. Diese Funktion entspricht der Taste SIZE 26 .
	FILM-MODUS	Um die mit der Videokamera aufgenommene Filme ruckelfrei abzuspielen, schalten Sie den Film-Modus auf AUTO .
	HAUTTON	Hautton einstellen
	FARBDECKUNG	Farbverschiebung einstellen
	RGB-VERSTÄRKUNG	Farbverstärkung individuell einstellen
HDMI TRUE BLACK	HDMI TRUE BLACK (Optional): Sobald das Bildsignal über einen HDMI-Eingang kommt, ist diese Funktion im Bild-Einstellungs-Menü verfügbar. Sie können diese Funktion verwenden, um das Schwarz der Bilder zu verstärken. Sie können diese Funktion auf EIN einstellen, um den HDMI-True-Black-Modus zu aktivieren.	
ZURÜCKSETZEN	Setzen Sie mit OK 36 alle Bildeinstellungen auf die Werkseinstellungen zurück.	

Menü Bild im VGA/PC Modus

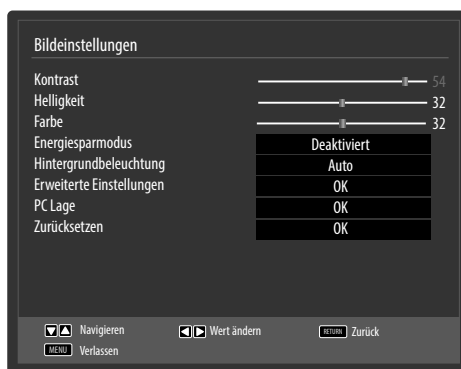

Menüpunkt	Einstellungen	
KONTRAST	Kontrast verringern bzw. erhöhen (Skala 0 - 63)	
HELLIGKEIT	Helligkeit verringern bzw. erhöhen (Skala 0 - 63)	
FARBE	Farbstärke verringern bzw. erhöhen (Skala 0 - 63)	
ENERGIESPARMO- DUS	Ist in diesem Modus deaktiviert	
HINTERGRUNDBE- LEUCHTUNG	Hier können Sie mittels der Richtungstasten ◀ ▶ 35 die Hintergrundbeleuchtung in den Stufen NIEDRIG, MITTEL, HOCH und AUTO wählen.	
ERWEITERTE EINSTELLUNGEN	Erweiterte Einstellung	
	DYNAMISCHER KONTRAST	Dynamischen Kontrast einstellen: NIEDRIG, MITTEL, HOCH, AUS.
	FARBTEMPERATUR	Farbton wählen: NORMAL, WARM, KALT
	BILDFORMAT	Stellen Sie hier das Bildformat ein. Diese Funktion entspricht der Taste SIZE 26 .
	FILM-MODUS	Funktion zur optimierten Bildwiedergabe bei Filmen
	HAUTTON	Hautton einstellen
	RGB-VERSTÄRKUNG	Farbver- stärkung individuell einstellen

Menüpunkt	Einstellungen										
PC LAGE	<div data-bbox="755 229 1166 440" style="border: 1px solid black; padding: 5px; margin: 10px auto; width: fit-content;"> <p style="text-align: center;">PC Lage</p> <p>Auto-Position OK</p> <p>Bildlage Horizontal 0</p> <p>Bildlage Vertikal 0</p> <p>Bildfrequenz 0</p> <p>Phase 0</p> </div> <table border="1" style="width: 100%; border-collapse: collapse;"> <tr> <td data-bbox="407 459 686 615">AUTO-POSITION</td> <td data-bbox="686 459 1507 615">Wenn das Bild verschoben sein sollte, können Sie den Eintrag AUTO-POSITION anwählen und OK 36 drücken, um es wieder in die Mitte zu rücken. Diese Funktion sollte mit einem Vollbild vorgenommen werden, damit die Einstellungen stimmen.</td> </tr> <tr> <td data-bbox="407 615 686 707">BIDLAGE HORIZONTAL</td> <td data-bbox="686 615 1507 707">Hier können Sie die horizontale Lage des Bildes mit ◀ ▶ 35 verändern.</td> </tr> <tr> <td data-bbox="407 707 686 799">BIDLAGE VERTIKAL</td> <td data-bbox="686 707 1507 799">Hier können Sie die vertikale Lage des Bildes mit ◀ ▶ 35 verändern.</td> </tr> <tr> <td data-bbox="407 799 686 987">BILDFREQUENZ</td> <td data-bbox="686 799 1507 987">Mit dieser Einstellung wird das Bildsignal mit dem Pixeltakt des Bildschirms synchronisiert. Dieses korrigiert Störungen, die als vertikale Streifen bei pixelintensiven Darstellungen (wie Tabellen oder Text in kleiner Schrift) auftreten können. Stellen Sie die Bildfrequenz mit ◀ ▶ 35 ein.</td> </tr> <tr> <td data-bbox="407 987 686 1148">PHASE</td> <td data-bbox="686 987 1507 1148">Wenn das Bild des PCs nicht klar erscheint, können Sie das Bildsignal hier mit ◀ ▶ 35 mit den Pixeln des Smart-TVs in Deckung bringen. Dadurch ergibt sich ein sauberes Bild mit gleichmäßig scharfer Darstellung.</td> </tr> </table>	AUTO-POSITION	Wenn das Bild verschoben sein sollte, können Sie den Eintrag AUTO-POSITION anwählen und OK 36 drücken, um es wieder in die Mitte zu rücken. Diese Funktion sollte mit einem Vollbild vorgenommen werden, damit die Einstellungen stimmen.	BIDLAGE HORIZONTAL	Hier können Sie die horizontale Lage des Bildes mit ◀ ▶ 35 verändern.	BIDLAGE VERTIKAL	Hier können Sie die vertikale Lage des Bildes mit ◀ ▶ 35 verändern.	BILDFREQUENZ	Mit dieser Einstellung wird das Bildsignal mit dem Pixeltakt des Bildschirms synchronisiert. Dieses korrigiert Störungen, die als vertikale Streifen bei pixelintensiven Darstellungen (wie Tabellen oder Text in kleiner Schrift) auftreten können. Stellen Sie die Bildfrequenz mit ◀ ▶ 35 ein.	PHASE	Wenn das Bild des PCs nicht klar erscheint, können Sie das Bildsignal hier mit ◀ ▶ 35 mit den Pixeln des Smart-TVs in Deckung bringen. Dadurch ergibt sich ein sauberes Bild mit gleichmäßig scharfer Darstellung.
AUTO-POSITION	Wenn das Bild verschoben sein sollte, können Sie den Eintrag AUTO-POSITION anwählen und OK 36 drücken, um es wieder in die Mitte zu rücken. Diese Funktion sollte mit einem Vollbild vorgenommen werden, damit die Einstellungen stimmen.										
BIDLAGE HORIZONTAL	Hier können Sie die horizontale Lage des Bildes mit ◀ ▶ 35 verändern.										
BIDLAGE VERTIKAL	Hier können Sie die vertikale Lage des Bildes mit ◀ ▶ 35 verändern.										
BILDFREQUENZ	Mit dieser Einstellung wird das Bildsignal mit dem Pixeltakt des Bildschirms synchronisiert. Dieses korrigiert Störungen, die als vertikale Streifen bei pixelintensiven Darstellungen (wie Tabellen oder Text in kleiner Schrift) auftreten können. Stellen Sie die Bildfrequenz mit ◀ ▶ 35 ein.										
PHASE	Wenn das Bild des PCs nicht klar erscheint, können Sie das Bildsignal hier mit ◀ ▶ 35 mit den Pixeln des Smart-TVs in Deckung bringen. Dadurch ergibt sich ein sauberes Bild mit gleichmäßig scharfer Darstellung.										

| **ZURÜCKSETZEN** | Setzen Sie mit ▶ **35** oder **OK 36** alle Bildeinstellungen auf die Werkseinstellungen zurück. |

Menü Ton



Menüpunkt	Einstellungen
LAUTSTÄRKE	Grundeinstellung der Lautstärke beim Einschalten (Skala 0 - 63). Wählen Sie eine moderate Grundlautstärke.
EQUALIZER	<div data-bbox="727 759 1136 1028" data-label="Image"> </div> <p>Im Equalizer-Menü kann die Voreinstellung auf MUSIK, FILM, SPRACHE, NORMAL, KLASSIK und BENUTZER eingestellt werden. Die Einstellungen des Menüs Equalizer können nur dann geändert werden, wenn BENUTZER als der Equalizermodus eingestellt ist.</p>
BALANCE	Stellen Sie die Balance zwischen dem linken und rechten Lautsprecher (Skala -31 und + 31) ein.
KOPFHÖRERLAUTSTÄRKE	<p>Stellen Sie hier die Lautstärke des Kopfhörers ein. Diese lässt sich nur regeln, wenn Sie unter der Option KOPFHÖRERAUSGANG/LINE-OUT die Einstellung KOPFHÖRERAUSGANG gewählt haben.</p> <div data-bbox="391 1395 769 1464" data-label="Text"> <p>⚠️ WARNUNG!</p> </div> <p>Gefahr von Hörschäden!</p> <p>Um eine mögliche Schädigung des Hörsinns zu verhindern, vermeiden Sie das Hören bei großer Lautstärke über lange Zeiträume.</p> <ul style="list-style-type: none"> – Stellen Sie die Lautstärke vor der Wiedergabe auf den niedrigsten Wert ein. – Starten Sie die Wiedergabe und erhöhen Sie die Lautstärke auf den Pegel, der für Sie angenehm ist.
KLANG-MODUS	Grundeinstellung STEREO . Falls die aktuelle Sendung den DUAL-Modus unterstützt (z. B. bei zweisprachigen Sendungen), können Sie hier außerdem zwischen DUAL-I und DUAL-II wählen (Originalsprache und Synchronisation).
LAUTSTÄRKEANPASSUNG	Diese Funktion gleicht die unterschiedlichen Lautstärken der verschiedenen Sendungen aus. Stellen Sie auf AUS , so hören Sie die Originallautstärken. Stellen Sie auf Ein , so hören Sie eine gleichmäßige Lautstärke.

KOPFHÖRER-AUSGANG/ LINE-OUT	Wählen Sie das Audiosignal für den Kopfhörer. Die Einstellung KOPFHÖRERAUSGANG ermöglicht die Lautstärkeregelung des Signals. Bei der Einstellung LINE-OUT hat das Signal eine vordefinierte Lautstärke, die sich nicht ändern lässt. Ist diese Einstellung gewählt, kann ein externer Verstärker an das Gerät angeschlossen werden.
DYNAMISCHER BASS	Stellen Sie die Bassverstärkung auf EIN oder AUS .
RAUMKLANG/SURROUND SOUND	Aktivieren/deaktivieren Sie den Surround-Effekt.
DIGITAL-AUSGANG	Stellen Sie hier den Audiotyp für den Digitalausgang ein.

Menü Einstellungen

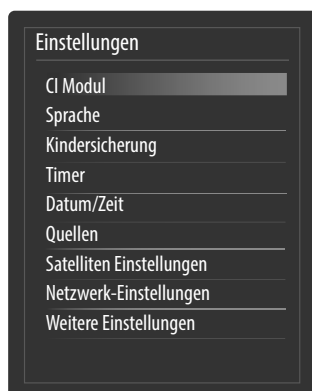

Menüpunkt	Einstellungen
CI MODUL	<p>Wenn Sie kostenpflichtige Kanäle anschauen möchten, müssen Sie sich zuvor bei einem entsprechenden Anbieter anmelden. Nach der Anmeldung erhalten Sie von Ihrem Anbieter ein Conditional Access Module (auch als CI-Modul bezeichnet) und eine spezielle Karte. Hinweise zu den Einstellungen finden Sie in der mit dem Modul gelieferten Dokumentation.</p> <p>Installieren Sie die CI-Komponenten auf folgende Weise in Ihrem Fernsehgerät:</p> <ul style="list-style-type: none"> – Schalten Sie das Fernsehgerät aus und ziehen Sie den Netzstecker. – Setzen Sie zunächst das CI-Modul in den Steckplatz an der Seite des Smart-TVs ein. Anschließend stecken Sie die Karte ein. <p style="text-align: center;">HINWEIS!</p> <p>Beachten Sie, dass Sie das CI Modul nur einsetzen oder herausnehmen dürfen, wenn das Gerät vom Stromnetz getrennt ist.</p> <p style="text-align: center;">⚠ VORSICHT!</p> <p>Beschädigungsgefahr!</p> <p>CI-Modul oder Fernsehgerät können beschädigt werden, falls Sie versuchen, das CI-Modul mit Gewalt einzuschieben.</p> <ul style="list-style-type: none"> – Das CI-Modul muss richtig herum eingesetzt werden; falsch herum lässt es sich nicht einschieben. – Verbinden Sie das Fernsehgerät mit der Stromversorgung, schalten Sie es ein und warten Sie einen Moment, bis die Karte erkannt wird. <p>Bei manchen CI-Modulen sind zusätzlich einige Einrichtungsschritte erforderlich, die Sie im Menü CI MODUL ausführen können.</p> <p>Wenn kein Modul eingesteckt ist, wird „KEIN CI-MODUL ERKANNT“ auf dem Bildschirm angezeigt.</p>

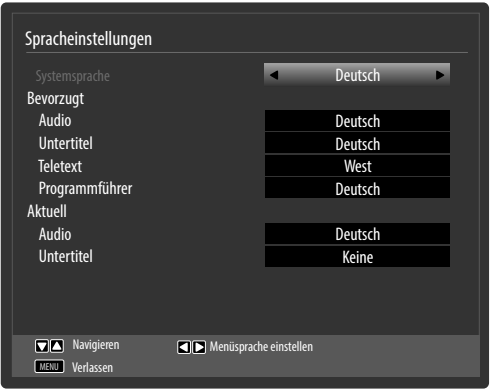

Menüpunkt	Einstellungen									
SPRACHE	<p>In dem Menü SPRACHEEINSTELLUNGEN werden alle Spracheinstellungen eingestellt und angezeigt.</p> 									
	SYSTEM-SPRACHE	<p>Hier wählen Sie die Sprache des OSD-Menüs, d. h. für die Einblendungen auf dem Bildschirm.</p> <p>Die Sprache stellt sich direkt um. Stellen Sie keine Sprache ein, die Sie nicht verstehen.</p>								
	BEVORZUGT	<p>Sofern verfügbar, werden diese Einstellungen verwendet. Andersfalls werden die aktuellen Einstellungen verwendet.</p> <table border="1" data-bbox="516 897 1490 1386"> <tr> <td data-bbox="516 897 721 1019">AUDIO</td> <td data-bbox="721 897 1490 1019">Wird die Sendung, z. B. ein Film, in mehreren Sprachen ausgestrahlt, können Sie hier die gesprochene Sprache wählen (z. B. die Originalsprache).</td> </tr> <tr> <td data-bbox="516 1019 721 1104">UNTERTITEL</td> <td data-bbox="721 1019 1490 1104">Enthält die Sendung Untertitel für Hörgeschädigte, kann hier die bevorzugte Sprache eingestellt werden.</td> </tr> <tr> <td data-bbox="516 1104 721 1265">TELETEXT</td> <td data-bbox="721 1104 1490 1265">Die Voreinstellung ist WEST. Falls Sie sich in einem anderen Sprachraum befinden, können Sie die Spracheinstellung ändern: WEST, OST, KYRILLISCH, TÜRKISCH/GRIECHISCH oder ARABISCH.</td> </tr> <tr> <td data-bbox="516 1265 721 1386">PROGRAMMFÜHRER</td> <td data-bbox="721 1265 1490 1386">Wenn für das TV-Programm (Guide) mehrere Sprachen zur Verfügung stehen, können Sie mit dieser Option Ihre bevorzugte Sprache wählen.</td> </tr> </table>	AUDIO	Wird die Sendung, z. B. ein Film, in mehreren Sprachen ausgestrahlt, können Sie hier die gesprochene Sprache wählen (z. B. die Originalsprache).	UNTERTITEL	Enthält die Sendung Untertitel für Hörgeschädigte, kann hier die bevorzugte Sprache eingestellt werden.	TELETEXT	Die Voreinstellung ist WEST . Falls Sie sich in einem anderen Sprachraum befinden, können Sie die Spracheinstellung ändern: WEST, OST, KYRILLISCH, TÜRKISCH/GRIECHISCH oder ARABISCH .	PROGRAMMFÜHRER	Wenn für das TV-Programm (Guide) mehrere Sprachen zur Verfügung stehen, können Sie mit dieser Option Ihre bevorzugte Sprache wählen.
AUDIO	Wird die Sendung, z. B. ein Film, in mehreren Sprachen ausgestrahlt, können Sie hier die gesprochene Sprache wählen (z. B. die Originalsprache).									
UNTERTITEL	Enthält die Sendung Untertitel für Hörgeschädigte, kann hier die bevorzugte Sprache eingestellt werden.									
TELETEXT	Die Voreinstellung ist WEST . Falls Sie sich in einem anderen Sprachraum befinden, können Sie die Spracheinstellung ändern: WEST, OST, KYRILLISCH, TÜRKISCH/GRIECHISCH oder ARABISCH .									
PROGRAMMFÜHRER	Wenn für das TV-Programm (Guide) mehrere Sprachen zur Verfügung stehen, können Sie mit dieser Option Ihre bevorzugte Sprache wählen.									
	AKTUELL	<table border="1" data-bbox="516 1386 1490 1595"> <tr> <td data-bbox="516 1386 721 1510">AUDIO</td> <td data-bbox="721 1386 1490 1510">Hier können Sie die Audiosprache der aktuellen Sendung umstellen, sofern eine weitere Audiosprache unterstützt wird.</td> </tr> <tr> <td data-bbox="516 1510 721 1595">UNTERTITEL</td> <td data-bbox="721 1510 1490 1595">Hier können Sie Untertitel für die aktuelle Sendung auswählen, sofern sie angeboten werden.</td> </tr> </table>	AUDIO	Hier können Sie die Audiosprache der aktuellen Sendung umstellen, sofern eine weitere Audiosprache unterstützt wird.	UNTERTITEL	Hier können Sie Untertitel für die aktuelle Sendung auswählen, sofern sie angeboten werden.				
AUDIO	Hier können Sie die Audiosprache der aktuellen Sendung umstellen, sofern eine weitere Audiosprache unterstützt wird.									
UNTERTITEL	Hier können Sie Untertitel für die aktuelle Sendung auswählen, sofern sie angeboten werden.									

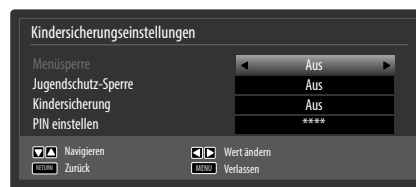
Menüpunkt	Einstellungen	
KINDERSICHERUNG	<p>Wenn Sie diesen Punkt mit OK 36 bestätigen, öffnet sich ein Dialogfenster. Es wird das Passwort (bzw. der Sperrschlüssel) abgefragt. Bei Auslieferung des Gerätes ist dieses Passwort auf „0000“ eingestellt. Bei korrekter Eingabe öffnet sich das Dialogfenster der Schutzeinstellungen.</p>	
	MENÜSPERRE	Die Einstellung MENÜSPERRE aktiviert oder deaktiviert den Menüzugriff. Sie können den Zugriff auf das Installationsmenü oder auf das gesamte Menüsystem deaktivieren.
	JUGENDSCHUTZ-SPERRE	Ist diese Option eingestellt, bezieht sie vom Sender Altersinformationen. Ist die entsprechende Altersstufe im Gerät deaktiviert, wird der Zugriff auf die Sendung gesperrt.
	KINDERSICHERUNG	<p>Wird die Kindersicherung aktiviert, kann das TV-Gerät nur über die Fernbedienung gesteuert werden. In diesem Fall sind die Tasten am Bedienfeld des TV-Gerätes außer Funktion gesetzt.</p> <p>Wenn eine Taste gedrückt wird, erscheint die Meldung "KINDERSICHERUNG EIN" auf dem Bildschirm, während das Menü ausgeblendet bleibt.</p>
	PIN EINSTELLEN	<p>Legt eine neue PIN-Zahl fest. Geben Sie über die Zifferntasten eine neue PIN-Zahl ein. Sie müssen den neuen Pin-Code zur Bestätigung nochmals eingeben.</p> <p style="text-align: center;">HINWEIS!</p> <p>Notieren Sie sich die neue PIN. Ansonsten muss das Gerät auf die Werkseinstellungen zurückgesetzt werden und alle Einstellungen und Programmlisten gehen verloren.</p>

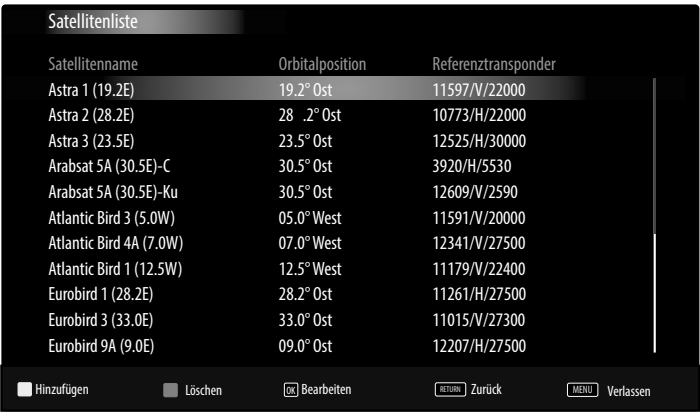

Menüpunkt	Einstellungen	
TIMER	<p>Über den AUSSCHALT-TIMER können Sie das Gerät so programmieren, dass es sich selbstständig ausschaltet. Sie können die Zeit in 30-Minuten-Schritten einstellen (maximal 2 Stunden). Sofort nach der Einstellung beginnt die Sleep-Timer-Zeit. Wählen Sie AUS, um die Funktion zu beenden.</p>	
	<p>Im Timermenü können Sie Anfang und Ende einer Sendung, die Sie nicht verpassen möchten, programmieren. Gehen Sie dazu wie folgt vor:</p> <p>Drücken Sie die gelbe Taste, um eine Sendung in den Timer aufzunehmen, oder bei einer vorhandenen Sendung die grüne Taste, um die Einstellungen zu bearbeiten.</p>	
	<p>Die Timer-Funktion kann genutzt werden, um zu einem bestimmten Zeitpunkt auf einen anderen Sender umzuschalten (bei eingeschaltetem Gerät). Befindet sich das Gerät im Standby-Modus, so wird zum eingestellten Zeitpunkt das gewünschte Signal am SCART-Anschluss 13 ausgegeben. Das Gerät schaltet sich dabei nicht ein. Auf diese Weise kann im Standby-Modus eine Sendung beispielsweise mit einem Videorekorder aufgenommen werden. In diesem Falle blinkt die LED an der Vorderseite des Geräts</p>	
	EMPFANGSART	Empfangsart einstellen (DVB-T, DVB-C, DVB-S oder Analog).
	TIMER-TYP	Dieser ist festgelegt und lässt sich nicht ändern.
	KANAL	Wählen Sie das Programm.
	AUFNAHMETYP	Dieser ist festgelegt und lässt sich nicht ändern.
	DATUM	Geben Sie das Datum ein. Mit den Zifferntasten ändern Sie jeweils die Ziffer in den eckigen Klammern.
	BEGINN	Geben Sie die Startzeit ein.
	ENDE	Geben Sie die Endzeit ein.
DAUER	Die Dauer wird automatisch ermittelt.	
WIEDERHOLEN	Wählen Sie, in welchen Abständen der Timer wiederholt werden soll.	
ÄNDERN/ LÖSCHEN	Wenn NICHT ERLAUBT gewählt ist, erscheint ein Schlosssymbol. In diesem Fall können Sie den Eintrag nur mit der PIN öffnen.	

Menüpunkt	Einstellungen
DATUM/ZEIT	<div data-bbox="678 225 1193 477" style="border: 1px solid black; padding: 5px; margin-bottom: 10px;"> <p>Datums-/Zeiteinstellung</p> <p>Datum 15/01/2014</p> <p>Zeit 15:00</p> <p>Zeiteinstellungen Auto</p> <p>Zeitzone GMT + 01:00</p> <p>Wert ändern</p> <p>Zurück Verlassen</p> </div> <p>Hier können Sie die Zeiteinstellungen ändern.</p> <p>DATUM / ZEIT: Anzeige des eingestellten Datums und der eingestellten Zeit. Diese Einträge können nicht geändert werden.</p> <p>ZEITEINSTELLUNGEN: Wenn Sie den Eintrag von AUTO auf MANUELL ändern, können Sie im folgenden Eintrag die gewählte Zeitzone jeweils um volle Stunden vor oder zurück stellen.</p> <p>ZEITZONE: Nur aktiv, wenn der vorherige Punkt auf MANUELL steht. Wählen Sie mit ◀ ▶ 35 den Wert. Die aktuelle Zeit wird entsprechend geändert.</p>
QUELLEN	<p>In diesem Menü können Sie Quellen deaktivieren, aktivieren und anwählen. Deaktivieren Sie eine Quelle, indem Sie sie anwählen und ▶ 35 drücken. Deaktivierte Quellen erscheinen nicht in der Auswahlliste, die mit der Taste SOURCE 30 geöffnet wird.</p> <p>Wenn Sie eine Quelle umbenennen wollen, drücken Sie die rote Taste (ZOOM) 44. Anschließend können Sie mit Hilfe der Richtungstasten ◀ ▶ ▲ ▼ 35 den Namen ändern.</p> <div data-bbox="966 833 1481 1281" style="border: 1px solid black; padding: 5px; margin-top: 10px;"> <p>Quellen-Einstellungen</p> <p>TV < Aktiviert ></p> <p>EXT1 Aktiviert</p> <p>SIDE AV Aktiviert</p> <p>HDMI1 Aktiviert</p> <p>HDMI2 Aktiviert</p> <p>HDMI3 Aktiviert</p> <p>YPbPr Aktiviert</p> <p>VGA/PC Aktiviert</p> <p>WIRELESS DISPLAY Aktiviert</p> <p>Navigationen Wert ändern Zurück</p> <p>Verlassen Namen bearbeiten</p> </div>

Menüpunkt	Einstellungen	
SATELLITEN EINSTELLUNGEN	SATELLITEN- LISTE	 <p>Satellitenliste anzeigen. Mit der gelben Taste fügen Sie einen neuen Satelliten hinzu. Mit der blauen Taste löschen Sie einen Satelliten aus der Liste. Drücken Sie die Taste OK 36, um den angewählten Satelliten zu bearbeiten.</p>
	ANTENNEN- INSTALLATION	 <p>In diesem Bereich können Sie die Antennen-Einstellungen verändern und Satelliten auf neue Kanäle hin durchsuchen. Sollte noch keine Antenneninstallation erfolgt sein, erscheint folgendes Menü:</p>  <p>In diesem Falle muss die Erstinstallation für Satellit erfolgen.</p>

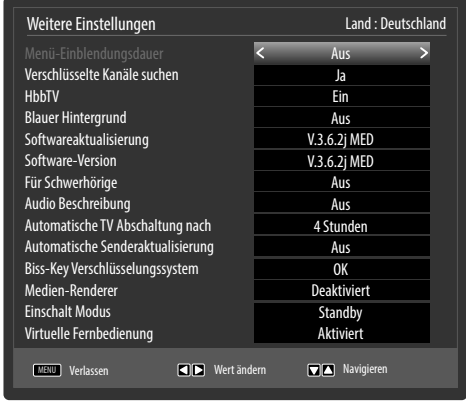

Menüpunkt	Einstellungen
	<div data-bbox="380 225 602 254" data-label="Section-Header">SAT-SENDERLISTE</div> <div data-bbox="915 231 1232 392" data-label="Image"> </div> <p data-bbox="651 422 1487 557">Über diesen Menüpunkt können Sie die vorhandene Satellitenliste exportieren oder importieren. Schließen Sie einen Wechseldatenträger (USB-Stick) an, um darauf die Sat-Senderliste zu speichern bzw. diese vom Datenträger zu aktualisieren.</p>
<div data-bbox="142 583 342 645" data-label="Section-Header">NETZWERK-EINSTELLUNGEN</div>	<div data-bbox="607 583 1271 973" data-label="Image"> </div> <p data-bbox="380 1001 1487 1104">Die Einstellungen hierfür können erst dann korrekt durchgeführt werden, nachdem der Anschluss an ein Netzwerk (über ein Netzwerkkabel oder eingesteckten WLAN-Dongle) erfolgt ist (siehe auch Kapitel „Netzwerk anschließen“ auf Seite 32).</p> <p data-bbox="380 1115 1166 1150">Wählen Sie hier den Netzwerk-Typ WLAN oder NETZWERKKABEL.</p> <p data-bbox="380 1157 1487 1425">Bei Verwendung einer kabellosen Verbindung wählen Sie als Netzwerk-Typ die Option WLAN mit den Richtungstasten ◀ ▶ 35 der Fernbedienung. Wählen Sie anschließend den Menüpunkt NETZWERK mit den Richtungstasten ▼ ▲ 35 und aktivieren Sie mit den Richtungstasten ◀ ▶ 35 der Fernbedienung die Netzwerkverbindung. Wenn Sie alle gewünschten Einstellungen vorgenommen haben, drücken Sie die Taste OK 36. Der Fernseher sucht nach verfügbaren drahtlosen Netzwerken. Wählen Sie das gewünschte Netzwerk aus. Ist dieses gesichert, müssen Sie einen Freigabeschlüssel eingeben. Lesen Sie dazu auch die Unterlagen zu Ihrem WLAN Router.</p> <p data-bbox="380 1432 1487 1494">Haben Sie die Einstellung NETZWERKKABEL gewählt, so wird automatisch eine dynamische Verbindung erstellt, sobald Sie den Smart-TV mit dem Internet verbunden haben.</p> <div data-bbox="607 1524 1271 1914" data-label="Image"> </div> <p data-bbox="380 1942 1487 2110">Sie können auch eine statische IP-Adresse eingeben. Drücken Sie hierfür die grüne Taste, um in das Untermenü ERWEITERTE EINSTELLUNGEN zu gelangen. Mit der roten Taste können Sie hier von DYNAMISCH auf STATISCH wechseln. Geben Sie dann mit den Zifferntasten die gewünschte IP-Adresse ein, um Ihren Fernseher mit dem Internet zu verbinden. Schließen Sie die Eingaben mit der Taste OK 36 ab.</p>

Menüpunkt	Einstellungen
WEITERE EINSTELLUNGEN	
MENÜ-EINBLENDUNGSDAUER	Hier können Sie die Zeit einstellen, nach der das OSD-Menü sich automatisch schließt.
VERSCHLÜSSELTE KANÄLE SUCHEN	Wenn Sie verschlüsselte Sender suchen wollen, stellen Sie JA ein. Wenn Sie nur freie Sender suchen wollen („Free-to-Air“), stellen Sie NEIN ein.
HBBTV	Wählen Sie die Einstellung EIN , um die Möglichkeit zu haben, HbbTV-Inhalte übers Internet aufzurufen. Dieser Service muss in Ihrer Region verfügbar sein.
BLAUER HINTERGRUND	Wenn der Smart-TV kein Signal empfängt, erscheint statt des „Schnee-“ oder des schwarzen Bildes ein blauer Hintergrund.
SOFTWARE-AKTUALISIERUNG	Hier können Sie nach der neuesten Software für den Fernseher suchen und diese aktualisieren. Das Update dauert ca. 30 Minuten. Unterbrechen Sie den Vorgang nicht. Der Suchfortschritt wird angezeigt.
SOFTWARE-VERSION	Versionsanzeige.
FÜR SCHWERHÖRIGE	Wenn der Sender spezielle Audiosignale für Hörgeschädigte überträgt, können Sie die Einstellung auf EIN stellen, um diese Signale zu empfangen.
AUDIO BESCHREIBUNG	Wenn der Sender spezielle Audiosignale für Sehbehinderte überträgt, können Sie die Einstellung auf EIN stellen, um diese Signale zu empfangen.
AUTOMATISCHE TV ABSCHALTUNG NACH	Hier können Sie das Zeitintervall für die Autoabschaltung einstellen. Ist das Intervall erreicht, schaltet sich das TV-Gerät ab.
AUTOMATISCHE SENDERAKTUALISIERUNG	Ist die Funktion auf EIN eingestellt, werden verfügbare Sender gesucht, wenn das TV-Gerät sich im Standby-Modus befindet. Wenn das Gerät neue oder noch nicht vorhandene Sender findet, wird ein Menü eingeblendet, in dem Sie die Änderungen annehmen oder verwerfen können
BISS-KEY VERSCHLÜSSELUNGSSYSTEM	Manuelle Freischaltung von Programmen. Einstellung nur für Satellitenprogramme verfügbar.

Menüpunkt	Einstellungen
	<p>MEDIEN-RENDERER</p> <p>Medien-Renderer ein- bzw. ausschalten. Diese Funktion erlaubt den Datenaustausch mit anderen Multimedia-Geräten wie PCs, Smartphones, Kameras etc.</p>
	<p>EINSCHALT MODUS</p> <p>Wählen Sie den Einschaltmodus STANDBY oder LETZTER BETRIEBSZUSTAND. Bei Einschalten des Netzschalters schaltet das Gerät dann in den Standby-Modus oder ruft die zuletzt gewählte Einstellung auf.</p>
	<p>VIRTUELLE FERNBEDIENUNG</p> <p>Aktivieren/Deaktivieren der virtuellen Fernbedienung. Diese ermöglicht die Bedienung des Fernsehers über andere Geräte.</p>
	<p>CEC (Consumer Electronics Control)</p> <p>Aktivieren Sie diese Funktion, um die Kommunikation aller über HDMI angeschlossenen Geräte zu ermöglichen. So können Sie beispielsweise alle Geräte eines HDMI Netzwerks mit nur einer Fernbedienung steuern. Aktivieren Sie diese Funktion, wenn Sie unter der folgenden Option LAUTSPRECHER zusätzlich Einstellungen vornehmen wollen.</p> <ul style="list-style-type: none"> – Aktivieren Sie zunächst die CEC Funktion und wählen Sie HDMI1 als Quelle. Wenn Sie bereits ein CEC-fähiges Gerät angeschlossen haben, wird anstelle HDMI1 der Name des Geräts aufgeführt. Die Grundfunktionen des Geräts lassen sich daraufhin automatisch mit der Fernbedienung des Smart-TVs steuern. <p>HINWEIS!</p> <p>Wenn die CEC Funktion aktiviert ist und HDMI1 als Quelle gewählt wurde (CEC-fähiges Gerät angeschlossen), kann das OSD-Menü des Smart-TVs über die Taste MENU 39 nicht mehr aufgerufen werden. Drückt man die Taste 0 32 für einige Sekunden, wird die CEC Funktion (Fernbedienungssteuerung) wieder deaktiviert und das OSD-Menü wird wieder normal eingeblendet.</p>
	<p>LAUTSPRECHER (ARC)</p> <p>Für die Lautsprecher ist hier standardmäßig die Einstellung TV gewählt, so dass nur die internen Lautsprecher für die Tonübertragung verwendet werden. Diese Einstellung lässt sich nur ändern, wenn Sie zuvor die CEC-Funktion aktiviert haben. In diesem Falle haben Sie die Möglichkeit, die Einstellung VERSTÄRKER zu wählen und über den HDMI1-Anschluss 9 einen externen Verstärker in ein CEC-Netzwerk einzubinden. Die internen Lautsprecher werden in diesem Fall stummgeschaltet. Über die Lautstärketasten der Fernbedienung wird nun das an den HDMI1 9 angeschlossene Gerät gesteuert (keine OSD-Einblendung des Lautstärkebalkens).</p> <p>HINWEIS!</p> <p>Aufgrund der Vielzahl verschiedener Geräte kann eine einwandfreie Funktion nicht garantiert werden.</p>
	<p>DYNAMISCHES KANAL-UPDATE</p> <p>Wenn Sie die Einstellung AKTIVIERT wählen, werden Aktualisierungen der Kanalliste automatisch vorgenommen.</p>

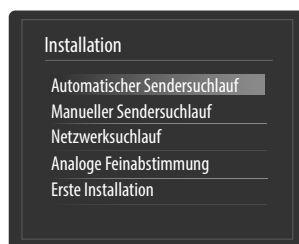
Menü Installation

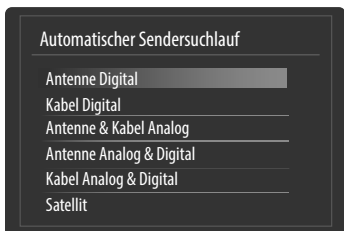

Menüpunkt	Einstellung
AUTOMATISCHER SENDERSUCHLAUF	 <p>Die Funktion Automatische Sendersuche hilft Ihnen, die Sender des TV-Geräts neu zu suchen und neue Sender zu speichern.</p> <p>Es stehen Ihnen unterschiedliche Suchoptionen zur Verfügung.</p> <p>Wenn Sie die Suchoption ausgewählt haben, drücken Sie OK 36. Bestätigen Sie die Abfrage mit JA und drücken Sie OK 36, um die Sendersuche zu starten.</p> <p>Mit MENU 39 können Sie die Suche vorzeitig abbrechen. In diesem Fall werden die gefundenen Kanäle nicht gespeichert.</p>
MANUELLER SENDERSUCHLAUF	 <p>Diese Funktion wird zur direkten Eingabe von Sender- oder Satellitentransponderdaten verwendet.</p>
NETZWERKSUCHLAUF	<p>Auswahl zwischen digitalen Kabel- oder DVB-T-Sendergruppen. Hierbei werden verwandte Programme des aktuell angewählten Kanals gesucht. Die gesendeten Informationen hierzu sind abhängig vom gewählten Kanal und führen zu unterschiedlichen Ergebnissen</p> <p>HINWEIS!</p> <p>Die bestehende Kanalliste wird bei Starten der Netzwerksuche ersetzt.</p>
ANALOGFEINABSTIMMUNG	<p>Hier können Sie die Feinabstimmung analoger Kanäle durchführen.</p>

Menüpunkt	Einstellung
ERSTE INSTALLATION	<p>Diese Funktion entspricht den ersten Installationsschritten wie nach dem ersten Einschalten.</p> <p style="text-align: center;">HINWEIS!</p> <p>Durch eine erneute Erstinstallation werden alle Einstellungen auf die Werkseinstellungen zurückgesetzt, auch die PIN.</p>

Menü Programmliste



Die Programmliste ist der Ort, an dem Sie Ihre Kanäle verwalten. In diesem Menü stehen Ihnen folgende Optionen zur Verfügung:

- **KANALLISTE BEARBEITEN**
- **FAVORITEN**
- **AKTIVE KANALLISTE**

Kanalliste bearbeiten



Gesamte Programmliste durchblättern

- Mit den Richtungstasten **▲ ▼ 35** wählen Sie das vorherige oder nächste Programm.
- Um eine Seite nach oben oder unten zu blättern, können Sie die Taste **P+ 37** oder die Taste **P- 37** benutzen.
- Wenn Sie ein bestimmtes Programm schauen möchten, markieren Sie dieses mit den Richtungstasten **▲ ▼ 35** und drücken anschließend die Taste **OK 36**.

Programme in der Programmliste bewegen

- Mit den Richtungstasten **▲ ▼ 35** wählen Sie das zu bewegende Programm.
- Wählen Sie mit den Richtungstasten **◀ ▶ 35** die Funktion **BEWEGEN**. Die Funktion **VERSCHIEBEN** wird in der unteren Menüleiste neben dem Eintrag **OK 36** angezeigt.
- Drücken Sie **OK 36**, es öffnet sich ein Dialogfenster.
- Geben Sie die gewünschte Programmnummer ein und drücken Sie **OK 36**. Wenn der Programmplatz bereits belegt ist, werden Sie gefragt, ob Sie das Programm trotzdem verschieben möchten.

- Wählen Sie **JA** und bestätigen Sie mit **OK 36**. Das Programm wird eingefügt und die anderen Programme verschoben.
- Wählen Sie **NEIN** und bestätigen Sie mit **OK 36**. Die Programme behalten ihren Platz.

Programme aus der Programmliste löschen

- Mit den Richtungstasten **▲ ▼ 35** wählen Sie das zu löschende Programm.
- Wählen Sie mit den Richtungstasten **◀ ▶ 35** die Funktion **LÖSCHEN** im Programmliste-Menü. Die Funktion **LÖSCHEN** wird in der unteren Menüleiste neben dem Eintrag **OK 36** angezeigt.
- Drücken Sie **OK 36**, um das markierte Programm aus der Programmliste zu löschen. Anschließend erscheint die nachstehende Meldung auf dem Bildschirm:
„DER AUSGEWÄHLTE SENDER/KANAL WIRD GELÖSCHT (AUCH IN DER FAVORITENLISTE!). SIND SIE SICHER?“.
- Wählen Sie **JA** und bestätigen Sie mit **OK 36**. Das Programm wird gelöscht und die Programmliste wird aktualisiert.
- Wählen Sie **NEIN** und bestätigen Sie mit **OK 36**. Der Löschvorgang wird abgebrochen.

Programme umbenennen

- Mit den Richtungstasten **▲ ▼ 35** wählen Sie das Programm, das Sie umbenennen möchten.
- Wählen Sie mit den Richtungstasten **◀ ▶ 35** die Funktion **UMBENENNEN** im Programmliste-Menü. Die Funktion **NAMEN BEARBEITEN** wird in der unteren Menüleiste neben dem Eintrag **OK 36** angezeigt.
- Drücken Sie **OK 36**, um das markierte Programm umzubenennen.
- Nun können Sie mit den Richtungstasten **◀ ▶ 35** zum vorherigen oder nächsten Zeichen springen
- Mit den Richtungstasten **▲ ▼ 35** können Sie nun durch den Zeichensatz springen (scrollen).
- Mit der Taste **OK 36** bestätigen Sie die Änderung und aktualisieren die Programmliste.
- Zum Abbrechen der Bearbeitung drücken Sie die Taste **MENU 39**, mit der Taste **OK 36** speichern Sie den neuen Namen ab.

Programme sperren

Durch die Sperre können Sie den Zugriff auf bestimmte Programme durch ein Kennwort schützen. Um ein Programm zu sperren, müssen Sie das Passwort kennen (Passwort bei Auslieferung: **0000**, im Menü **EINSTELLUNGEN > KINDERSICHERUNG** kann es geändert werden).

- Markieren Sie das zu sperrende Programm mit den Richtungstasten **▲ ▼ 35**.
- Wählen Sie dann die Option **SPERREN** mit den Richtungstasten **◀ ▶ 35**.
- Drücken Sie nun **OK 36**; ein Kennwort-Fenster wird angezeigt. Es erscheint die Meldung: **PIN EINGEBEN**.
- Geben Sie die PIN ein. Hinter dem gesperrten Programm erscheint ein Schlosssymbol in der Programmliste.

HINWEIS!

Damit die Sperre beim Aufrufen des Programms aktiv wird, muss das Gerät erst einmal ausgeschaltet werden.

- Sie können jetzt weitere Programme sperren, indem Sie diese mit den Richtungstasten **▲ ▼ 35** markieren und mit **OK 36** bestätigen. Hinter jedem gesperrten Programm erscheint das Schlosssymbol in der Programmliste.
- Um das Programm wieder freizugeben, verfahren Sie analog wie beim Sperren. Nach Eingabe der PIN verschwindet das Schlosssymbol hinter dem markierten Programm und es ist wieder freigegeben.

Kanallisten-Filter setzen

Mit Hilfe eines Filters haben Sie die Möglichkeit gezielt nach speziellen Programmen zu suchen oder sortieren.

- Drücken Sie die blaue Taste, um den Kanallisten-Filter zu öffnen. Es stehen Ihnen nun diverse Filterkriterien zur Verfügung.

Je nach ausgewähltem Filter wird in der Kanalliste die entsprechende Auswahl angezeigt.

Favoriten



Sie können verschiedene Programme als Favoriten festlegen; auf diese Weise können Sie beim Durchblättern der Kanäle lediglich Ihre Lieblingsprogramme anzeigen lassen.

- Um einen Favoriten festzulegen, markieren Sie im Menü **Programmliste** den Eintrag **Favoriten**.
- Drücken Sie nun die Taste **OK 36**; das Menü **Favoritenliste** wird auf dem Bildschirm angezeigt.

So fügen Sie ein Programm zu einer Favoritenliste hinzu

- Wählen Sie mit den Richtungstasten **▲ ▼ 35** das Programm, welches Sie in die Favoritenliste aufnehmen möchten.
- Drücken Sie die Taste **OK 36**, um das Programm in die Favoritenliste aufzunehmen. Hinter dem Programm erscheint das Favoritensymbol.
- Wiederholen Sie den Vorgang bei Bedarf für weitere Programme.
- Es besteht auch die Möglichkeit, die Programme mit der gelben Taste (einzeln) **44** oder der grünen Taste (alle) **44** zu markieren und durch Drücken der Taste **OK 36** in die Favoritenliste zu übernehmen.

Programm aus der Favoritenliste entfernen

- Wählen Sie mit den Richtungstasten **▲ ▼ 35** das Programm mit Favoritensymbol, welches Sie aus der Favoritenliste entfernen möchten.
- Drücken Sie die Taste **OK 36**, um das Programm aus der Favoritenliste zu entfernen. Das Favoritensymbol verschwindet.
- Wiederholen Sie den Vorgang bei Bedarf für weitere Programme.
- Es besteht auch die Möglichkeit, die Programme mit der gelben Taste (einzeln) **44** oder der grünen Taste (alle) **44** zu markieren und durch Drücken der Taste **OK 36** aus der Favoritenliste zu entfernen.

Favoritenliste aufrufen, bedienen und verlassen

- Mit der Taste **FAV 28** aktivieren Sie die Favoritenliste. In der Programminformation erscheint neben dem Sendernamen das Favoritensymbol.
- Mit den Tasten **P+** oder **P- 37** rufen Sie die Programme in der Favoritenliste auf.
- Durch erneutes Drücken der Taste **FAV 28** deaktivieren Sie die Favoritenliste, es stehen wieder alle Programme der Programmliste zur Auswahl zur Verfügung.

Aktive Kanalliste

Sie können die Sendertypen auswählen, die in der Programmliste aufgelistet sind. Im Untermenü **AKTIVE KANALLISTE** stellen Sie die Sendertypen ein.

Menü Medienbrowser

Wenn Sie einen USB-Datenträger an den Smart-TV anschließen, können Sie Musikdateien, Bilder und Videos wiedergeben.

HINWEIS!

Unter Umständen sind bestimmte Arten von USB-Geräten (MP3-Player) mit diesem Smart-TV nicht kompatibel.

Schließen Sie das USB-Gerät direkt an. Benutzen Sie kein separates Kabel, da Kompatibilitätsprobleme entstehen können.

Ziehen Sie das USB-Gerät nicht ab, während eine Datei wiedergegeben wird.

Schnelles An- und Abstecken von USB-Geräten ist gefährlich. Sie sollten insbesondere nicht mehrmals schnell hintereinander das USB-Gerät ein- und wieder abstecken. Dadurch könnten physische Schäden am USB-Gerät und besonders am Smart-TV selbst entstehen.

Schließen Sie den USB-Datenträger an und drücken Sie die Taste **MEDIA 46** an der Fernbedienung, es erscheint der Medienbrowserbildschirm. Zusätzlich kann man den Medienbrowser auch über die gleichnamige Funktion im Hauptmenü öffnen. Die nachstehenden Auswahlmöglichkeiten stehen Ihnen zur Verfügung:

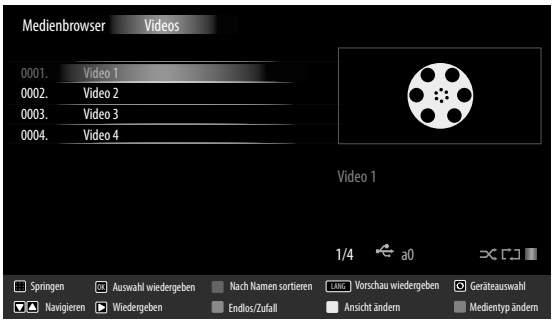
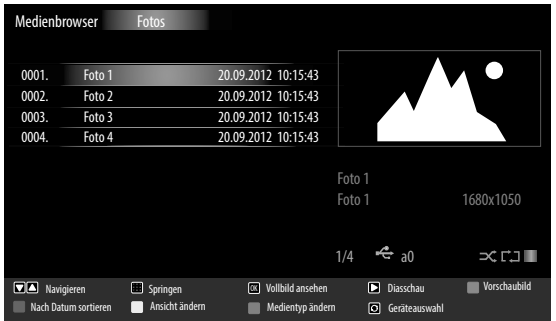
<ul style="list-style-type: none"> • Videos - zur Wiedergabe von Videodateien <p>0..9 32: Springen</p> <p>OK 36: Auswahl wiedergeben</p> <p>ROTE TASTE 44: Nach Namen sortieren</p> <p>LANG 25: Vorschau wiedergeben</p> <p>(SWAP) 33: Geräteauswahl (wenn mehrere USB- oder Netzlaufwerke zur Verfügung stehen)</p> <p>▼ ▲ 35: Navigieren</p> <p>▶ 45: Wiedergeben</p> <p>GRÜNE TASTE 44: Endlos/Zufall</p> <p>GELBE TASTE 44: Ansicht ändern</p> <p>BLAUE TASTE 44: Medientyp ändern</p>	
<ul style="list-style-type: none"> • Fotos - zur Wiedergabe von Fotodateien <p>▼ ▲ 35: Navigieren</p> <p>0..9 32: Springen</p> <p>OK 36: Vollbild ansehen</p> <p>▶ 45: Diaschau</p> <p>GRÜNE TASTE 44: Vorschaubild</p> <p>ROTE TASTE 44: Nach Datum sortieren</p> <p>GELBE TASTE 44: Ansicht ändern</p> <p>BLAUE TASTE 44: Medientyp ändern</p> <p>(SWAP) 30: Geräteauswahl (wenn mehrere USB- oder Netzlaufwerke zur Verfügung stehen)</p>	

- **Musik** - zur Wiedergabe von Musikdateien
- ▼ ▲ **35**: Navigieren
- ▶ **45**: Wiedergeben
- **45**: Stop
- **(SWAP) 33**: Geräteauswahl (wenn mehrere USB- oder Netzlaufwerke zur Verfügung stehen)
- ◀ ▶ **35**: Zurück/Vor
- GELBE TASTE 44**: Ansicht ändern
- 0..9 32**: Springen
- OK 36**: Auswahl wiedergeben
- || **45**: Pause
- ROTE TASTE 44**: Sortieren
- GRÜNE TASTE 44**: Endlos/Zufall
- BLAUE TASTE 44**: Medientyp ändern

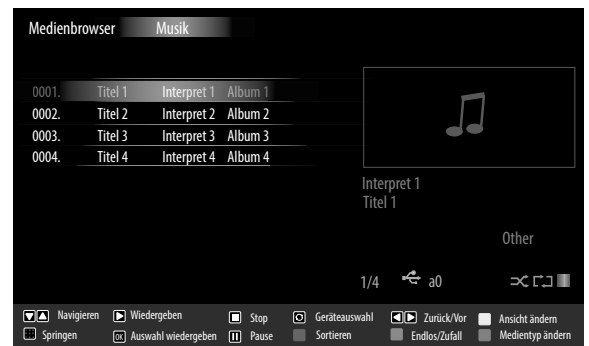

HINWEIS!

Wenn auf dem USB-Datenträger ein bestimmter Dateityp nicht vorhanden ist, wird ein entsprechender Hinweis angezeigt.
Die Option ○ **(SWAP) 33** wird nur eingeblendet, wenn mehrere USB Anschlüsse und/oder Netzwerke zur Verfügung stehen.

- **ALLE²** - zur Wiedergabe aller Medientypen
- **EINSTELLUNGEN** - zur Einstellung des Medienbrowsers

Je nach ausgewählter Option stehen Ihnen unterschiedliche Funktionen zur Verfügung. Diese werden im unteren Teil des Bildschirms dargestellt.

- Um den Medienbrowser zu verlassen, drücken Sie die Taste **MENU 39**.

DLNA-Netzwerkdienst verwenden

Der DLNA-Netzwerkdienst erlaubt einen Datenaustausch zwischen Geräten, sofern diese ebenfalls die DLNA Funktion unterstützen.

- Verbinden Sie den Smart-TV an ein Netzwerk.
- Schalten Sie den Smart-TV ein und öffnen Sie über das Menü den **MEDIENBROWSER**.
- Wählen Sie die Option **EINSTELLUNGEN**.
- Stellen Sie unter Wiedergabestil die Option **VERZEICHNIS** ein.
- Drücken Sie die Taste **RETURN 38**, um in das Hauptmenü des Medienbrowsers zu gelangen.
- Wählen Sie den gewünschten Medientyp aus und bestätigen Sie mit **OK 36**. Alle verfügbaren Netzwerke werden aufgelistet.
- Wählen Sie den gewünschten Medienserver bzw. das gewünschte Netzwerk aus. Alle verfügbaren Dateien werden angezeigt.

HINWEIS!

Im unteren Bildrand werden die verfügbaren Befehle angezeigt.

² Dieses Auswahlmenü erscheint, wenn im Menü **Einstellungen** unter **Wiedergabestil** die Option **Verzeichnis** eingestellt wurde.

DLNA-Software Download

Die benötigte DLNA-Software können Sie kostenfrei über den Link <http://www.nero.com/mediahome-tv> herunterladen. Installieren Sie die DLNA-Software auf Ihrem PC, Notebook oder ähnlichem Multimedia-Gerät, um über den Smart-TV einfach und kabellos auf alle Fotos, Audio- und Videodaten über das Netzwerk zugreifen zu können.

EPG - Programm-Guide

Mit der Taste **EPG 29** öffnen Sie das „elektronische TV-Programm“.

In der Tabelle sehen Sie die aktuelle sowie die nächste Sendung für die verfügbaren Sender.

- Wählen Sie mit **▲ ▼ 35** ein Programm und blättern Sie mit **◀ ▶ 35** durch das Programm.

HINWEIS!









Die angezeigten Programminformationen werden von den Sendeanstalten erstellt. Falls keine Programminformation dargestellt wird, ist dies kein Fehler Ihres Smart-TVs.

Die folgende Tabelle zeigt die Optionen für den **PROGRAMMFÜHRER**

Programmführer	Mi 15/01 13:30			
	13:00	14:00	15:00	
1. Das Erste HD	Mittagsmagazin		Tagess Rote Rosen	
2. ZDF HD	ARD-Mittagsmagazin	heute - in D	Die Küchenschlacht	
3. RTL Televisi	Fa Berlin - Tag & Nacht	Privatdetektive im Einsatz	D	
4. SAT.1	Richterin Salesch	Richter Hold		
5. kabel eins	Cold C Navy CIS	Charmed - Zauberhafte Hexen		
6. RTL2	Köln 50 Berlin - Tag & Nacht	Der Trödeltrupp - Das Geld liegt		
7. ProSieben	Malcolm mitten	Scrubs - Die Anfä	Scrubs - Die Anfä	Two and a Half Me Two and
8. VOX	s Verklag mich doch!	Hilf mir doch!		
9. SUPER RTL	Disney M Disney's American	Disney Phineas un	Disney's Kim Possible	Cosmo & ..
10. SPORT1	Teleshopp	Teleshopping	Teleshopping	Teleshoppi

Voriger Tag Folgender Tag Zoom Filter Sparte wählen Sendungs-Details
 Springen Optionen Suche Jetzt

Taste	Eintrag	Funktion
▲ ▼ ◀ ▶ 35	NAVIGIEREN	Mit den Richtungstasten bewegen Sie sich innerhalb des Programmführers.
ROTE TASTE 44	VORIGER TAG	Das Programm des vorherigen Tages wird aufgerufen. Dies ist nur bis zum aktuellen Tag möglich. Das Programm der Vergangenheit wird nicht angezeigt.
GRÜNE TASTE 44	FOLGENDER TAG	Das Programm des nächsten Tages wird aufgerufen.
GELBE TASTE 44	ZOOM	Zeitfenster ändern.
BLAUE TASTE 44	FILTER	Öffnet den Kanallisten-Filter. <div data-bbox="803 1664 1315 1848" style="border: 1px solid black; padding: 5px; margin: 10px auto; width: fit-content;"> Kanallisten-Filter TV/Radio < Alle > Freie/Verschlüsselte Alle A-Z Alle Sortieren Numerisch HD/SD Alle </div> <p>Wenn Sie nach einer speziellen Sendung suchen, können Sie hierüber einen Filter setzen, der die Auswahl eingrenzt.</p>
☰ 43	SPARTE WÄHLEN	Sparte der angezeigten Sendungen einstellen.

Taste	Eintrag	Funktion
INFO  41	SENDUNGS-DETAILS	Zeigt eine detaillierte Beschreibung der markierten Sendung (falls verfügbar). Drücken Sie INFO  noch einmal, um die Beschreibung auszublenden. Ist die Beschreibung länger, blättern Sie innerhalb des Textes mit den Tasten P-/+  .
0...9  32	SPRINGEN	Wählen Sie ein anderes Programm mit den Zifferntasten.
OK  36	OPTIONEN	Wenn das markierte Programm läuft, steht Ihnen nur die Option KA-NAL WÄHLEN zu Verfügung. Drücken Sie die Taste OK  , um auf das Programm umzuschalten. Wenn die markierte Sendung in der Zukunft liegt, steht Ihnen noch zusätzlich die Option TIMER FÜR SENDUNG EINSTELLEN zur Verfügung. Wählen Sie diese Option, um das Programm in den Timer aufzunehmen.
 34	SUCHE	Suche nach Sendungen. Stellen Sie hier den Tag sowie die Sparte ein.
 (SWAP)  33	JETZT	Springt zur aktuellen Zeitleiste zurück.

Medienportal

Über die Internet-Taste  **42** gelangen Sie in das Medienportal. Hier haben Sie Zugriff auf News, soziale Netzwerke, Spiele, Shopping u. v. m. durch vorinstallierte Applikationen. Für diese Funktion ist ein Internetanschluss vorausgesetzt.

Mit den Richtungstasten **◀ ▶ ▲ ▼ 35** blättern Sie durch die verschiedenen Apps und bestätigen Ihre Auswahl durch Drücken der Taste **OK 36**.



- Bitte wählen Sie nach Drücken der Internet-Taste  **42** die gewünschte Sprache aus.

HINWEIS!

Die Startansicht des Medienportals erscheint nur bei der ersten Nutzung oder nach Zurücksetzen des Medienportals unter **EINSTELLUNGEN**.

Im Anschluss erscheint die Startseite des Medienportal, wo eine Vorauswahl von bestimmten Apps angezeigt wird. Folgende Optionen sind hier wählbar:

Rote Taste [ZOOM] 44	ANMELDEN	Hier können Sie sich als neuer Anwender registrieren. Alternativ hierzu können Sie die Internetseite medion.fxmconnect.com nutzen.
Grüne Taste [REPEAT] 44	FAVORIT HINZUFÜGEN	Betätigen Sie die grüne Taste 44 , um die aktuell angewählte App zu Ihren Favoriten hinzuzufügen. HINWEIS! Diese Funktion ist erst wählbar, wenn Sie sich zuvor unter ANMELDEN als Benutzer registriert haben.
Gelbe Taste [ROOT] 44	EINSTELLUNGEN	Hier können Sie bestimmen, aus welchen Sprachbereichen die Apps ausgewählt werden. Zusätzlich können Sie das Portal zurücksetzen, so dass die Startseite des Portals wieder im Auslieferungszustand angezeigt wird.
Blaue Taste [TITLE] 44	HILFE	Hier finden Sie Hilfestellungen zur Handhabung des Medienportals.

- Mit der Internet-Taste  **42** (oder mit der Taste **RETURN 38**) können Sie jederzeit aus der aktuell gewählten App zurück auf die Startseite wechseln. Mit der Taste **EXIT 24** verlassen Sie das Medienportal und wechseln in den normalen TV-Betrieb.

Mediathek

Im Medienportal finden Sie auch die Mediathek. Genießen Sie zahlreiche Videoclips und andere Mediadateien aus dem Internet, welche bereits nach Genre und Datum für Sie sortiert wurden und ständig aktualisiert werden. Legen Sie Favoriten an und finden einzelne Beiträge bequem per Suchfunktion wieder. Für diese Funktion ist ein Internetanschluss vorausgesetzt.

Mit den Richtungstasten ◀ ▶, ▲ und ▼ **35** bewegen Sie sich durch die Mediathek.

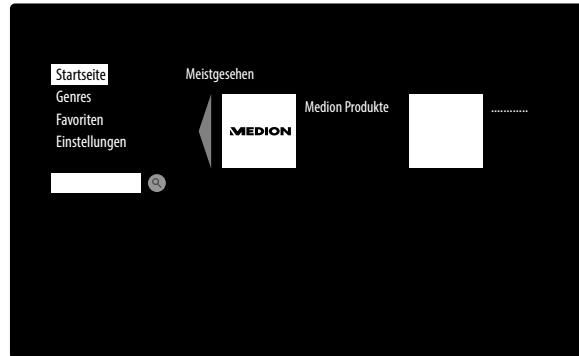

STARTSEITE	Hier werden die meistgesehenen Mediadateien aufgeführt.
GENRES	Hier finden Sie eine nach Genre vorsortierte Auflistung von Mediadateien.
FAVORITEN	<p>Hier werden alle Dateien angezeigt, die Sie zuvor als Favorit gekennzeichnet haben.</p> <ul style="list-style-type: none"> – Um eine Mediadatei als Favorit aufzunehmen, wählen Sie diese an, drücken Sie die Taste OK 36 und anschließend die grüne Taste [REPEAT] 44. Rechts im Bild erscheint daraufhin ein Stern. – Um Mediadateien wieder aus der Favoritenliste zu entfernen, wählen Sie diese an und drücken Sie die rote Taste [ZOOM] 44. Der Stern rechts im Bild verschwindet daraufhin. – Mit der blauen Taste [TITLE] 44 gelangen Sie zurück zur Auswahl.
EINSTELLUNGEN	Hier können Sie die Sprache für die Mediathek einstellen.

HbbTV-System

HbbTV (Hybrid Broadcast-Breitband-TV) ermöglicht eine inhaltliche Verknüpfung von Rundfunk- und Internet-Inhalten, die gewöhnlich mit Hilfe der roten Farbtaste der Fernbedienung sichtbar geschaltet wird.

Dienste über HbbTV schließen herkömmliche Rundfunk-TV-Kanäle, Catch-Up-Fernsehen, Video-On-Demand, EPG, interaktive Werbung, Personalisierung, Abstimmungen, Spiele, Soziale Netzwerke und andere Multimedia-Anwendungen mit ein.

HbbTV-Anwendungen sind nur abrufbar, wenn der Rundfunksender diese Signale ausstrahlt und eine Internet-Verbindung am TV-Gerät besteht. Sowohl der Umfang als auch die Bedienung unterscheiden sich je nach Programm und Sender.

Ob ein Sender HbbTV-Anwendungen anbietet, wird durch eine kurze Einblendung im Bildschirm angezeigt. Die genaue Form und die Position ist von den einzelnen Anwendungen abhängig. Mit der roten Farbtaste öffnen und schließen Sie die Anwendungsseiten. Das Navigieren innerhalb der Anwendungen erfolgt über die Farbtasten der Fernbedienung, kann aber je nach Programm und Sendung variieren. Beachten Sie die Meldungen innerhalb der Anwendungen.

Internet

Die Open Browser-Funktion ist eine App im Medien Portal und ermöglicht Ihnen den Zugang zum Internet. Nach dem Aufrufen werden vordefinierte Web-Seiten und deren Logos angezeigt, die Sie direkt anwählen können. Über die Tastaturfunktion können Sie URL-Adressen direkt eingeben oder bei aktivierter Such-Funktion Web-Seiten über Suchbegriffe ansteuern. Mit den Pfeiltasten ◀ ▶ **35** der Fernbedienung navigieren Sie durch die Optionen und mit **OK** **36** bestätigen Sie die Auswahl.

HINWEIS!

Beachten Sie bitte, dass Internet-Seiten mit Flash-Inhalten vom Open Browser nicht unterstützt werden. Zudem können keine Downloads vorgenommen werden.

MEDION® Life Remote App

Die MEDION® Life Remote App bietet Ihnen den innovativen Weg, Ihren MEDION® Fernseher durch Ihr Smartphone über das Heimnetzwerk zu bedienen.

Durch Eigenschaften Ihres Mobiltelefons wie Touch Screen und Bewegungssensor bietet die MEDION® Life Remote Applikation komfortable, bequeme und verbesserte Möglichkeiten, Ihren MEDION® Smart-TV zu steuern. Darüber hinaus haben Sie die Möglichkeit, den Fernseher mittels Touch Pad zu bedienen und beim Aufrufen von Internetseiten die Texte direkt einzugeben.

HINWEIS!

Bitte beachten Sie, dass sich der Fernseher zur Bedienung im gleichen Netzwerk wie das Smartphone befinden muss.

QR Code Apple



Scannen Sie den QR-Code, um die App direkt auf Ihrem Smartphone oder Tablet zu installieren.

QR Code Android



Datenschutz MEDION® Smart TV

Ihr internetfähiger MEDION® Smart TV verfügt über eine Internetservicefunktionen (HbbTV, Portal und Open Browsing). Diese Funktionen ermöglichen es Ihnen, auf Services, Inhalte, Software und Produkte Dritter im Internet zu zugreifen. Darüber hinaus erhalten Sie Zugang zu offenen Internetinhalten. Ihr Gerät überprüft automatisch über diesen Weg, ob es eine neue Softwareversion für Ihr Gerät gibt. Im Zuge dessen sendet Ihr Gerät die IP Adresse, die Software Version und die MAC Adresse des Gerätes, diese Daten werden benötigt, um den Service des Software Updates zu gewährleisten.

Der Zugang zu Applikationen im Portal oder über HbbTV kann, variierend vom Anbieter, eine Registrierung, das Einrichten eines Nutzerkontos und/oder bei Benutzung bestimmter Services eine Gebühr voraussetzen. Die Registrierung kann von Ihnen das Bereitstellen personenbezogener Daten und die Wahl eines einmaligen und geheimen Passworts erfordern. Bitte überprüfen sie vorher die Datenschutzbestimmungen des entsprechenden Anbieters.

MEDION® übernimmt keine Haftung für den Fall, dass das HbbTV, das Portal oder eine Serviceleistung den Anforderungen des Nutzers nicht entspricht, oder dass die Nutzung des Dienstes ohne Einschränkungen aber insbesondere unterbrechungslos, zur gewünschten Zeit, sicher und fehlerfrei erfolgen kann.

MEDION® übernimmt keine Haftung für die über HbbTV, das Portal oder das offene Internet zugänglichen Informationen, Inhalte und deren Nutzung und deren Zuverlässigkeit. Beim Kauf ihres Smart TV wurden ihnen spezielle Garantien ausgehändigt. Die Gültigkeit dieser Garantien, einschließlich der diesbezüglichen Haftungsausschlüsse, besteht weiterhin.

Bei weitergehenden Fragen zum Thema Datenschutz bei der Nutzung ihres Smart TV wenden Sie sich bitte an die jeweiligen Anbieter der Internetservicefunktionen oder auch direkt an www.medion.com und nehmen über die Rubrik Datenschutz Kontakt zu MEDION® auf.

Problembeseitigung

Fehlfunktionen können manchmal banale Ursachen haben, aber manchmal auch von defekten Komponenten ausgehen. Wir möchten Ihnen hiermit einen Leitfaden an die Hand geben, um das Problem zu lösen. Wenn die hier aufgeführten Maßnahmen keinen Erfolg bringen, helfen wir Ihnen gerne weiter. Rufen Sie uns an!

Fehler	Maßnahmen
Es erscheint kein Bild und es ist kein Ton zu hören.	<ul style="list-style-type: none"> • Überprüfen Sie, ob das Netzkabel richtig an der Steckdose angeschlossen ist. • Überprüfen Sie, ob der Signalempfang auf TV eingestellt ist. • Kontrollieren Sie, ob der Netzschalter auf der Unterseite des Geräts eingeschaltet ist.
Es erscheint kein Bild von AV.	<ul style="list-style-type: none"> • Überprüfen Sie, ob Kontrast und Helligkeit korrekt eingestellt sind. • Überprüfen Sie, ob alle externen Geräte korrekt angeschlossen sind. • Überprüfen Sie, ob die richtige AV-Quelle angewählt ist. • Eine Eingangsquelle, die Sie mit TV/AV 18 oder SOURCE 30 anwählen möchten, muss im Menü QUELLE aktiviert sein.
Es ist kein Ton zu hören.	<ul style="list-style-type: none"> • Vergewissern Sie sich, dass die Lautstärke nicht auf Minimum steht. • Vergewissern Sie sich, dass die Stummschaltung nicht aktiviert ist. Drücken Sie dazu die Taste oben links auf der Fernbedienung mit dem durchgestrichenen Lautsprechersymbol. • Haben Sie einen Sat-Receiver oder DVD-Player über einen Scartkabel am Fernseher angeschlossen, prüfen Sie, ob das Kabel fest in der Scartbuchse sitzt.
Es gibt kein Bild oder keinen Ton. Es sind aber Geräusche zu hören.	<ul style="list-style-type: none"> • Der Empfang ist möglicherweise schlecht. Kontrollieren Sie, ob die Antenne angeschlossen ist.
Das Bild ist nicht deutlich.	<ul style="list-style-type: none"> • Der Empfang ist möglicherweise schlecht. • Kontrollieren Sie, ob die Antenne angeschlossen ist.
Das Bild ist zu hell oder zu dunkel.	<ul style="list-style-type: none"> • Überprüfen Sie die Einstellungen von Kontrast und Helligkeit.
Das Bild ist nicht scharf.	<ul style="list-style-type: none"> • Der Empfang ist möglicherweise schlecht. • Kontrollieren Sie, ob die Antenne angeschlossen ist. • Überprüfen Sie die Einstellungen der Schärfe und Rauschreduktion im Menü BILD.
Es erscheint ein Doppel- oder Dreifachbild.	<ul style="list-style-type: none"> • Kontrollieren Sie, ob die Antenne richtig ausgerichtet ist. • Es gibt möglicherweise von Bergen oder Gebäuden reflektierte Wellen.
Das Bild ist gepunktet.	<ul style="list-style-type: none"> • Es liegen möglicherweise Interferenzen von Autos, Zügen, Leitungen, Neonleuchten, etc. vor. • Es besteht möglicherweise eine Interferenz zwischen dem Antennen- und Stromkabel. Legen Sie die Kabel weiter auseinander.
Es erscheinen Streifen am Bildschirm oder die Farben verblässen.	<ul style="list-style-type: none"> • Liegt eine Interferenz von einem anderen Gerät vor? • Übertragungsantennen von Radiostationen oder Antennen von Funkamateuren und tragbare Telefone können auch Interferenzen verursachen. • Betreiben Sie das Gerät so weit weg wie möglich von dem Gerät, das die Interferenz möglicherweise verursacht.
Die Bedientaste am Gerät funktionieren nicht	<ul style="list-style-type: none"> • Eventuell ist die Kindersicherung aktiviert.

Fehler	Maßnahmen
Kein Empfang/ schlechter Empfang über eine kabellose Netzwerkverbin- dung (WLAN).	<ul style="list-style-type: none"> • Prüfen Sie, ob Ihr WLAN Stick am Gerät angeschlossen ist. • Vergewissern Sie sich, dass alle notwendigen Einstellungen vorgenommen wurden. • Verbinden Sie den WLAN Stick mit Hilfe eines USB-Verlängerungskabels mit dem Gerät und richten Sie diesen für optimalen Empfang aus.
WIRELESS DISPLAY erscheint nicht im Auswahlmenü	<ul style="list-style-type: none"> • Prüfen Sie, ob Ihr WLAN Stick am Gerät angeschlossen ist. • Vergewissern Sie sich, dass alle notwendigen Einstellungen vorgenommen wurden. Lesen Sie dazu den Abschnitt „Wireless Display“ auf Seite 25. • Verbinden Sie den WLAN Stick mit Hilfe des USB-Verlängerungskabels mit dem Gerät und richten Sie diesen für optimalen Empfang aus.
Die Fernbedienung funktioniert nicht.	<ul style="list-style-type: none"> • Überprüfen Sie, ob die Batterien in der Fernbedienung funktionstüchtig und richtig eingelegt sind. • Vergewissern Sie sich, dass das Sensorfenster nicht starker Lichteinstrahlung ausgesetzt ist. • Schalten Sie das Gerät mit dem Netzschalter an der Unterseite des Gerätes aus und wieder ein.
Menü kann nicht ge- öffnet werden.	<ul style="list-style-type: none"> • Prüfen Sie, ob CEC aktiviert ist. In diesem Fall kann das Menü nicht geöffnet werden, was keinen Defekt darstellt. Gegebenenfalls öffnet sich das Menü des über HDMI1 angeschlossenen Gerätes. Dies ist abhängig vom Zuspeler und muss entsprechend unterstützt werden. Weitere Informationen dazu finden Sie auf Seite 47. • Drücken Sie für 5 Sekunden die Taste 0 32. So wechseln Sie zwischen der Bedienung des TV Menü und des Zuspeler Menü. • Wechseln Sie die Eingangsquelle.

Benötigen Sie weitere Unterstützung?

Wenn die Vorschläge in den vorangegangenen Abschnitten Ihr Problem nicht behoben haben, nehmen Sie bitte Kontakt mit uns auf. Sie würden uns sehr helfen, wenn Sie uns folgende Informationen zur Verfügung stellen:

- Welche externen Geräte sind angeschlossen?
- Welche Meldungen erscheinen auf dem Bildschirm?
- Bei welchem Bedienungsschritt ist das Problem aufgetreten?
- Falls Sie einen PC an das Gerät angeschlossen haben:
 - Wie sieht Ihre Rechnerkonfiguration aus?
 - Welche Software haben Sie beim Auftreten des Fehlers verwendet?
- Welche Schritte haben Sie zur Lösung des Problems bereits unternommen?
- Wenn Sie bereits eine Kundennummer erhalten haben, teilen Sie uns diese mit.

Pixelfehler bei Smart-TVs

Trotz modernster Fertigung kann es auf Grund der hochkomplexen Technik in seltenen Fällen zu Ausfällen von einzelnen oder mehreren Leuchtpunkten kommen.

Bei Aktiv Matrix TFTs mit einer Auflösung von **1920 x 1080 Pixel**, welche sich aus je drei Sub-Pixel (Rot, Grün, Blau) zusammensetzen, kommen insgesamt **ca. 6,2 Mio.** Ansteuerelemente zum Einsatz. Aufgrund dieser sehr hohen Anzahl von Transistoren und des damit verbundenen äußerst komplexen Fertigungsprozesses kann es vereinzelt zu einem Ausfall oder zur fälschlichen Ansteuerung von Pixel bzw. einzelnen Sub-Pixel kommen.

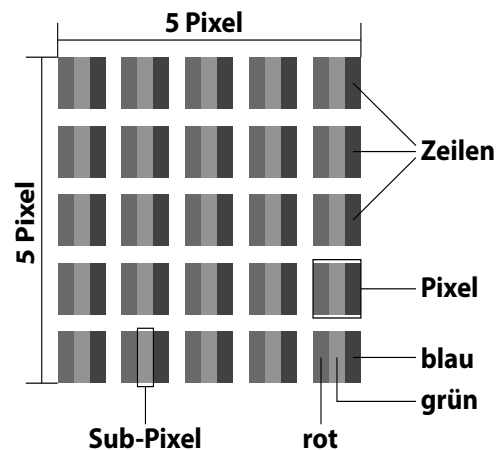

Pixelfehlerklasse	Fehlertyp 1 ständig leuchtender Pixel	Fehlertyp 2 ständig schwarzer Pixel	Fehlertyp 3 defekter Subpixel	
			leuchtend	schwarz
0	0	0	0	0
I	1	1	2	1
			1	3
			0	5
II	2	2	5	0
			5-n*	2xn*
			0	10
III	5	15	50	0
			50-n*	2xn*
			0	100
IV	50	150	500	0
			500-n*	2xn*
			0	1000

$n^*=1,5$

Die erlaubte Anzahl von Fehlern der o. g. Typen in jeder Fehlerklasse bezieht sich auf eine Million Pixel und muss entsprechend der physikalischen Auflösung der Displays umgerechnet werden.

Ihr Gerät entspricht der europäischen Norm ISO 9241-307 Klasse II (Pixelfehlerklasse). Pixelfehler bis zur angegebenen Höchstzahl sind kein Garantiefall.

Reinigung

Die Lebensdauer des Smart-TVs können Sie durch folgende Maßnahmen verlängern:

GEFAHR!

Stromschlaggefahr!

Bei geöffnetem Gehäuse besteht Lebensgefahr durch elektrischen Schlag!

– Öffnen Sie nicht das Gehäuse des Geräts. Es enthält keine zu wartenden Teile.

- Auf der Hochglanzpolierung befinden sich Schutzfolien, um das Fernsehgerät vor Kratzern zu schützen. Ziehen Sie die Folien ab, nachdem Sie das TV- Gerät korrekt aufgestellt haben.
- Falls die Hochglanzpolierung schmutzig wird, wischen Sie zunächst den Staub ab. Wischen Sie dann sanft mit einem Reinigungstuch nach. Wenn Sie nicht erst den Staub abwischen, oder Sie die Hochglanzpolierung zu stark abwischen, könnte die Hochglanzpolierung zerkratzt werden.
- Verwenden Sie keine Lösungsmittel, ätzende oder gasförmige Reinigungsmittel.
- Reinigen Sie den Bildschirm mit einem weichen, fusselreifen Tuch.
- Achten Sie darauf, dass keine Wassertröpfchen auf dem Smart-TV zurückbleiben. Wasser kann dauerhafte Verfärbungen verursachen.
- Um Schäden am Gerät zu vermeiden, darf keinesfalls Wasser ins Geräteinnere gelangen.
- Setzen Sie den Bildschirm weder grellem Sonnenlicht noch ultravioletter Strahlung aus.
- Bitte bewahren Sie das Verpackungsmaterial gut auf und benutzen Sie ausschließlich dieses, um den Smart-TV zu transportieren.

GEFAHR!

Stromschlaggefahr!

Bei Berührung von in dem Gerät befindlichen Teilen besteht Stromschlaggefahr.

– Ziehen Sie vor dem Reinigen immer den Netzstecker und alle Verbindungskabel!

Entsorgung



VERPACKUNG

Ihr Gerät befindet sich zum Schutz vor Transportschäden in einer Verpackung. Verpackungen sind aus Materialien hergestellt, die umweltschonend entsorgt und einem fachgerechten Recycling zugeführt werden können.



GERÄT

Altgeräte dürfen nicht im normalen Hausmüll entsorgt werden. Entsprechend Richtlinie 2012/19/EU ist das Gerät am Ende seiner Lebensdauer einer geordneten Entsorgung zuzuführen. Dabei werden im Gerät enthaltene Wertstoffe der Wiederverwertung zugeführt und die Belastung der Umwelt vermieden. Geben Sie das Altgerät an einer Sammelstelle für Elektroschrott oder einem Wertstoffhof ab. Wenden Sie sich für nähere Auskünfte an Ihr örtliches Entsorgungsunternehmen oder Ihre kommunale Verwaltung.



BATTERIEN

Verbrauchte Batterien gehören nicht in den Hausmüll! Sie müssen bei einer Sammelstelle für Altbatterien abgegeben werden.

Technische Daten

Smart-TV	MEDION
Gerätebezeichnung	P17098 (MD30889)
Nennspannung	220 - 240 V ~ 50 Hz
Bildschirmgröße	106,4 cm/41,9" LCD; 16:9-Display
Leistungsaufnahme	max. 75 Watt
Leistungsaufnahme Standby	< 0,50 W
Leistungsaufnahme im Aus-Zustand	0,01 W
Ausgangsleistung Lautsprecher	2 x 8 Watt RMS
Physikalische Auflösung	1920 x 1080
TV-System	Pal B/G, D/K, I; Secam L,L'
Programmplätze	199 (ATV), 10.000 (DTV)

Kanäle	
	VHF (Band I/III)
	UHF (BAND U)
	HYPERBAND
	KABEL-TV (S1-S20) / (S21-S41)
	HD DVB-T
	HD DVB-C
	DVB-S2

Anschlüsse	
	Antennenanschluss (analog TV, DVB-T oder DVB-C)
	Satellitenanschluss (DVB-S/S2)
	2 x USB Anschluss
	1 x LAN RJ-45
	Video
	3 x HDMI In mit HDCP-Entschlüsselung
	1 x SCART
	1 x VGA (15 Pin D-Sub)
	AV In (Adapter 3,5 mm Klinke auf Cinch)
	YPbPr In (YUV) (Adapter 3,5 mm Klinke auf Cinch)
	Audio
	Stereo Audio In für AV / YPbPr (YUV) / PC (Adapter 3,5mm Klinke auf Cinch)
	Kopfhörerausgang (3,5 mm Klinke)
	Digital Audio Out (SPDIF, koaxial)

Laufwerke / Speichermedien	
Laufwerke	USB, Common Interface (CI+) Slot
Unterstützte Formate über USB ⁴	Foto: JPG, JPEG, JPE, BMP, PNG
	Musik: MP3, WMA, WAV
	Film: MPEG 1/2/4, MKV, Xvid, MOV, MP4, DAT, VOB, H263, FLV
Kapazitätsgrößen	USB max. 1 TB

Fernbedienung	
Übertragungsart	Infrarot
LED-Klasse	1
Batterientyp	2 x 1,5V AAA R03/LR03

Abmessungen / Umgebungstemperaturen	
Zulässige Umgebungstemperatur	+5 °C - +35 °C
Zulässige relative Luftfeuchtigkeit	20 % - 85 %
Abmessungen ohne Fuß (B x H x T)	ca. 967 x 557 x 100 mm
Abmessungen mit Fuß (B x H x T)	ca. 967 x 618 x 230 mm
Gewicht ohne Fuß	ca. 8,9 kg
Gewicht mit Fuß	ca. 10,3 kg
Wandmontage	Vesa Standard, Lochabstand 200 x 200 mm ⁵

MSN	
Smart-TV	MD30889, MSN 3001 9058
WLAN-Dongle	Wistron, Vezy 200, MSN 4004 4275



³ Wandhalterung nicht im Lieferumfang enthalten. Achten Sie bei der Montage darauf, dass Schrauben der Größe M6 verwendet werden. Die Länge der Schrauben ergibt sich aus der Dicke der Wandhalterung zuzüglich 13 mm.

Produktdatenblatt

Gemäß Verordnung 1062/2010

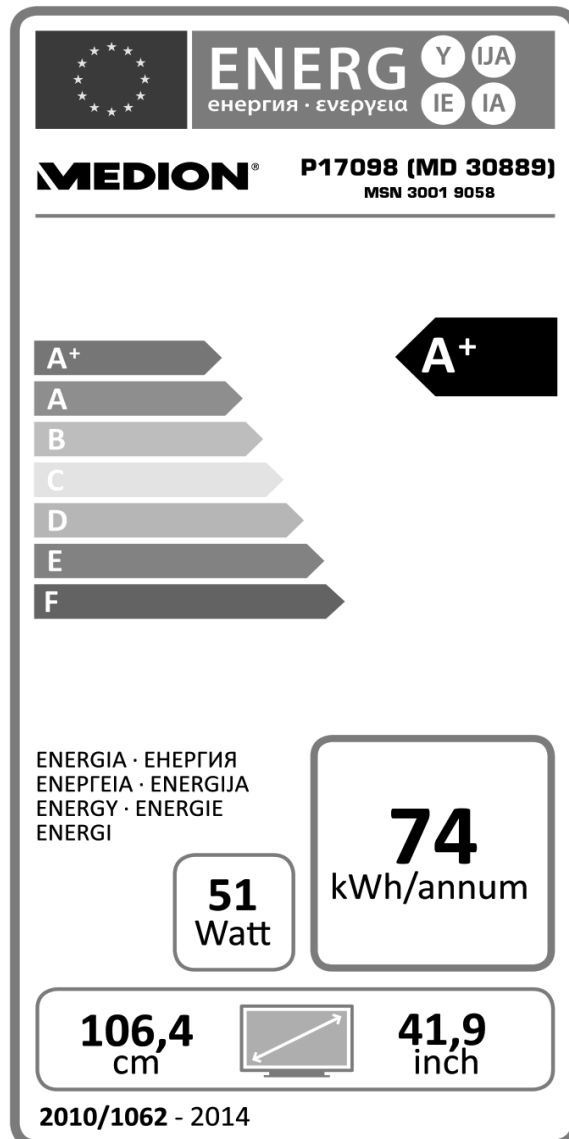

Leistungsaufnahme Standby:	0,34 W
Leistungsaufnahme im Aus-Zustand:	0,01 W
Physikalische Auflösung:	1920 x 1080

Impressum

Copyright © 2015

Alle Rechte vorbehalten.

Diese Bedienungsanleitung ist urheberrechtlich geschützt.

Vervielfältigung in mechanischer, elektronischer und jeder anderen Form ohne die schriftliche Genehmigung des Herstellers ist verboten

Das Copyright liegt bei der Firma:

Medion AG

Am Zehnthof 77

45307 Essen

Deutschland

Die Anleitung kann über die Service Hotline nachbestellt werden und steht über das Serviceportal **www.medionservice.de** zum Download zur Verfügung.

Sie können auch den oben stehenden QR Code scannen und die Anleitung über das Serviceportal auf Ihr mobiles Endgerät laden.



Index

A	
Anschließen	13
Antenne	20
Gerät mit HDMI oder DVI	31
Netzwerk	32
PC	32
Receiver	31
Rekorder	29
Soundbar/Surround-Anlage	27
Stromversorgung	20
ARC	47
Aufstellort	12
Aufstellungsort	12, 15
Automatische Abschaltung	46
B	
Batterien	14, 19, 63
Bedienung	23
Betriebssicherheit	11
C	
CEC	47
CI-Modul	16, 39
D	
Datenschutz	59
DLNA	32, 53
DLNA-Software	54
E	
Einstellungen	39
Entsorgung	63
EPG	54
Equalizer	38
Erstinstallation	21
F	
Favoriten	51
Favoritenliste	24, 51
Fehler	60
Fernbedienung	17
Full HD	10
G	
Geräte anschließen	27
Geräteübersicht	16

H	
HbbTV	57
Hinweise zur Konformität	15
I	
Impressum	67
Inbetriebnahme	18
Installation	48
Internet	58
K	
Kanalliste	22, 49
Kindersicherung	41, 50
Kopfhörer	27, 38, 39
L	
Lautsprecher	27, 47
Lieferumfang	10
Life Remote App	58
M	
Mediathek	57
Medienbrowser	52
Medienportal	56
Menü	33
Montage	19
N	
Netzwerk	32, 45
Netzwerksuchlauf	48
O	
OSD-Menü	33
P	
Passwort	41, 50
Pixelfehler	62
Portal	56
Problembehebung	60
Produktdatenblatt	66
Programmliste	22, 23, 49
Q	
Quelle wählen	25, 43
R	
Receiver	29
Reinigung	63
Reparatur	12

S

Satelliteneinstellungen.....	22, 44
Satellitenliste	44
Senderliste	45
Sendersuche.....	21, 48
Sicherheitshinweise	11
Anschließen.....	13
Aufstellungsort	12
Betriebssicherheit	11
Stromversorgung	13
Softwareaktualisierung.....	46
Sprache.....	40
Störung	60
Stromversorgung.....	13, 64
Stromversorgung anschließen	20

T

Technische Daten	64
Timer	42
Toneinstellungen.....	23

U

Umgebungstemperatur	13, 65
---------------------------	--------

V

Videotext	26
Farbtasten.....	26
Programmwahl Taste.....	26
Unterseiten	26
Zifferntasten.....	26

W

Werkseinstellung	35, 37, 49
Wireless Display	25
WLAN	32, 45

Z

Zeiteinstellungen.....	43
------------------------	----

MEDION[®]**GARANTIEKARTE****SMART-TV MIT****LED-BACKLIGHT TECHNOLOGIE**

Ihre Informationen:

Name _____

Adresse _____

☎ _____ E-Mail _____

Datum des Kaufs* _____

*Wir empfehlen, Sie behalten die Quittung mit dieser Garantiekarte.

Ort des Kaufs _____

Beschreibung der Störung:

Schicken Sie die ausgefüllte Garantiekarte
zusammen mit dem defekten Produkt an:MEDION AG
45092 Essen
DEUTSCHLANDBitte benutzen Sie das Kontaktformular
unter www.medionservice.de**KUNDENDIENST**

☎ DE 01805 - 668 688

💻 www.medion.de

0,14 €/Min. aus dem dt. Festnetz / Mobilfunk max. 0,42 €/Min.

MODELL: MD 30889

ARTIKELNUMMER: 43340

X/01/15

Erreichbarkeit der Hotline:

Mo. - Fr.: 07:00 - 23:00 Uhr

Sa. / So.: 10:00 - 18:00 Uhr

3

JAHRE GARANTIE



Garantiebedingungen

Sehr geehrte Kundin, sehr geehrter Kunde,

unsere Produkte unterliegen einer strengen Qualitätskontrolle. Sollte dieses Gerät trotzdem nicht einwandfrei funktionieren, bedauern wir dies sehr und bitten Sie, sich an unsere auf der Garantiekarte aufgeführte Serviceadresse zu wenden. Gern stehen wir Ihnen auch telefonisch über die auf der Garantiekarte ausgedruckten Service-Hotline zur Verfügung. Ihre gesetzlichen Rechte werden durch diese Garantie nicht eingeschränkt. Für die Geltendmachung von Garantieansprüchen gilt folgendes:

- Die Garantiezeit beträgt drei Jahre und beginnt am Tag des Kaufs. Bitte bewahren Sie den Kassenschein als Nachweis für den Kauf auf. Unsere Garantieleistung ist auf die Behebung von Material- und Fabrikationsfehlern bzw. den Austausch des Gerätes beschränkt. Unsere Garantieleistung ist für Sie kostenlos. Spuren des täglichen Gebrauchs (Kratzer, Dellen etc.) stellen keinen Garantiefall dar. Der Garantiegeber übernimmt bei Reparaturannahme keine Haftung für eventuell auf dem Produkt vom Käufer gespeicherte Daten oder Einstellungen.
- Garantieansprüche müssen jeweils nach Kenntniserlangung unverzüglich erhoben werden. Die Geltendmachung von Garantieansprüchen nach Ablauf des Garantiezeitraumes ist ausgeschlossen, es sei denn, die Garantieansprüche werden innerhalb einer Frist von zwei Wochen nach Ablauf des Garantiezeitraumes erhoben.
- Während der Garantiezeit können defekte Geräte unfrei an u. a. Serviceadresse gesandt werden. Sie erhalten dann ein neues oder ein repariertes Gerät kostenlos zurück. Mit Reparatur oder Austausch des Gerätes beginnt kein neuer Garantiezeitraum. Maßgeblich bleibt der Garantiezeitraum von drei Jahren ab Kaufdatum. Unabhängig davon, ob eine kostenpflichtige Reparatur innerhalb oder außerhalb der Garantiezeit erforderlich ist, oder für den Fall, dass Ihnen Kosten im Zusammenhang mit der Erstellung eines Kostenvoranschlags entstehen, werden Sie vorab darüber informiert. Nach Ablauf der Garantiezeit haben Sie ebenfalls die Möglichkeit, das defekte Gerät zwecks Reparatur an die u. a. Adresse zu senden. Nach Ablauf der Garantiezeit anfallende Reparaturen sind kostenpflichtig.

Bitte beachten Sie, dass unsere Garantie bei missbräuchlicher oder unsachgemäßer Behandlung, bei Nichtbeachtung der für das Gerät geltenden Sicherheitsvorkehrungen, bei Gewaltanwendungen oder bei Eingriffen, die nicht von der von uns autorisierten Serviceadresse vorgenommen wurden, erlischt. Vom Garantiumfang nicht (oder nicht mehr) erfasste Defekte am Gerät oder Schäden, durch die die Garantie erloschen ist, beheben wir gegen Kostenerstattung.



DE

Vertrieben durch:

MEDION AG
Am Zehnthof 77
45307 Essen
DEUTSCHLAND

www.medion.de

KUNDENDIENST



DE 01805 - 668 688



www.medion.de

0,14 €/Min. aus dem dt. Festnetz / Mobilfunk max. 0,42 €/Min.

MODELL: MD 30889

ARTIKELNUMMER: 43340

X/01/15

3

**JAHRE
GARANTIE**