



Bedienungs- anleitung

MEDION[®]

**SMART-TV MIT LED-BACKLIGHT
TECHNOLOGIE**

MEDION[®] LIFE[®] X17024



**Produkt
Info**



www.aldi-sued.de

+ VIDEO

Mit QR-Codes schnell und einfach ans Ziel

Egal, ob Sie **Produktinformationen**, **Ersatzteile** oder **Zubehör** benötigen, Angaben über **Herstellergarantien** oder **Servicestellen** suchen, oder sich bequem eine **Video-Anleitung** anschauen möchten, mit unseren QR-Codes gelangen Sie kinderleicht ans Ziel.

Was sind QR-Codes?

QR-Codes (QR = Quick Response) sind grafische Codes, die mithilfe einer Smartphone-Kamera gelesen werden und beispielsweise einen Link zu einer Internetseite oder Kontaktdaten enthalten.

Ihr Vorteil: Kein lästiges Eintippen von Internet-Adressen oder Kontaktdaten!

Und so geht's

Zum Scannen des QR-Codes benötigen Sie lediglich ein Smartphone, einen installierten QR-Code-Reader sowie eine Internet-Verbindung.*

Einen QR-Code-Reader finden Sie in der Regel kostenlos im App Store Ihres Smartphones.

Jetzt ausprobieren

Scannen Sie einfach mit Ihrem Smartphone den folgenden QR-Code und erfahren Sie mehr über Ihr neu erworbenes Aldi-Produkt.*

Ihr Aldi Serviceportal

Alle oben genannten Informationen erhalten Sie auch im Internet über das Aldi Serviceportal unter www.aldi-sued.de.



* Beim Ausführen des QR-Code Readers können abhängig von Ihrem Tarif Kosten für die Internet-Verbindung entstehen.

Inhaltsverzeichnis

Übersicht	4
Lieferumfang/Geräteteile	6
Zu dieser Anleitung	9
Sicherheitshinweise	11
Geräteübersicht	16
Inbetriebnahme	18
Bedienung	25
Videotext	28
Geräte anschließen	29
Über das OSD-Menü	35
EPG - Programm-Guide	58
Medienportal	60
HbbTV-System	61
Internet	62
MEDION® Life Remote App	62
Datenschutz MEDION® Smart TV	63
Problembehebung	64
Reinigung	67
Entsorgung	67
Technische Daten	68
Produktdatenblatt	70
Impressum	71
Index	72
Garantiekarte	75
Garantiebedingungen	76



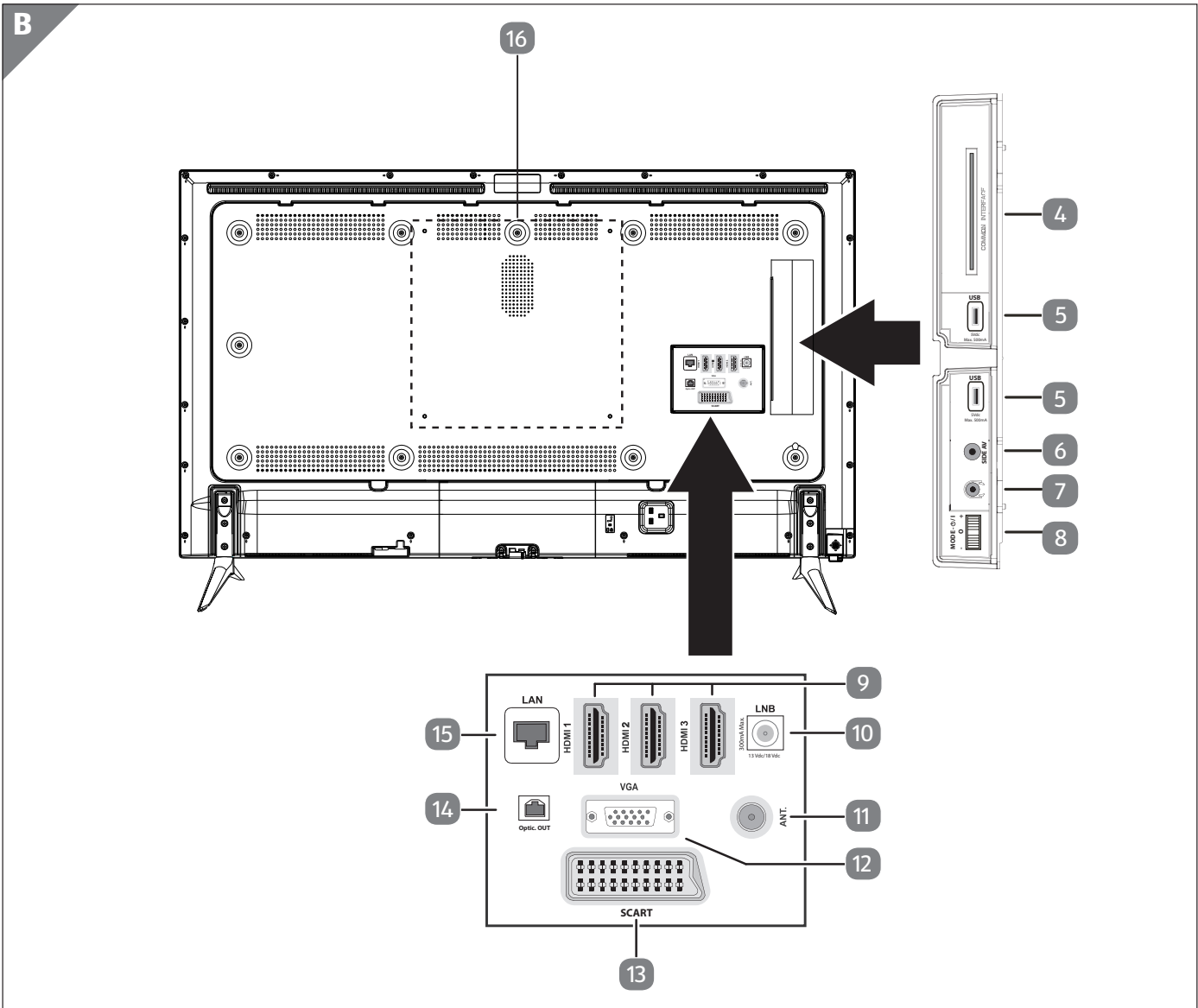
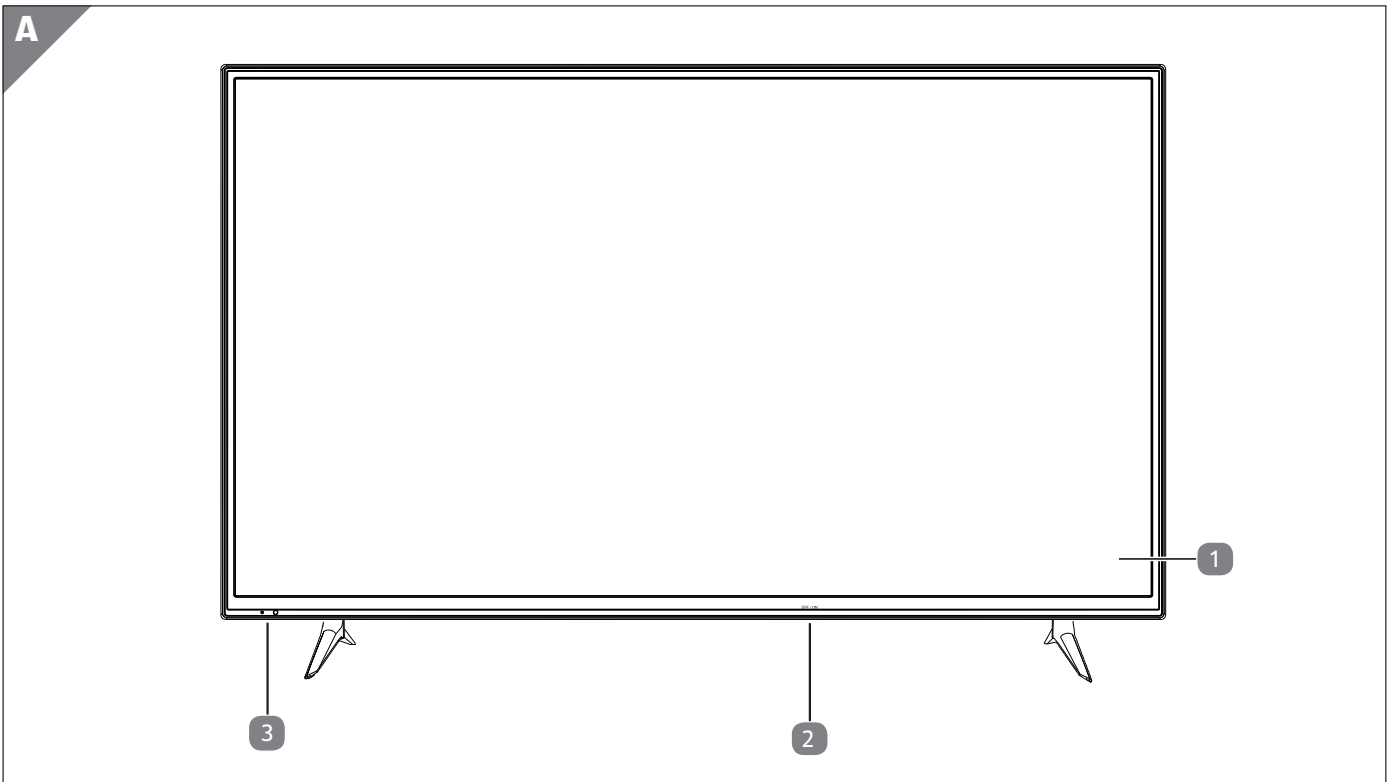

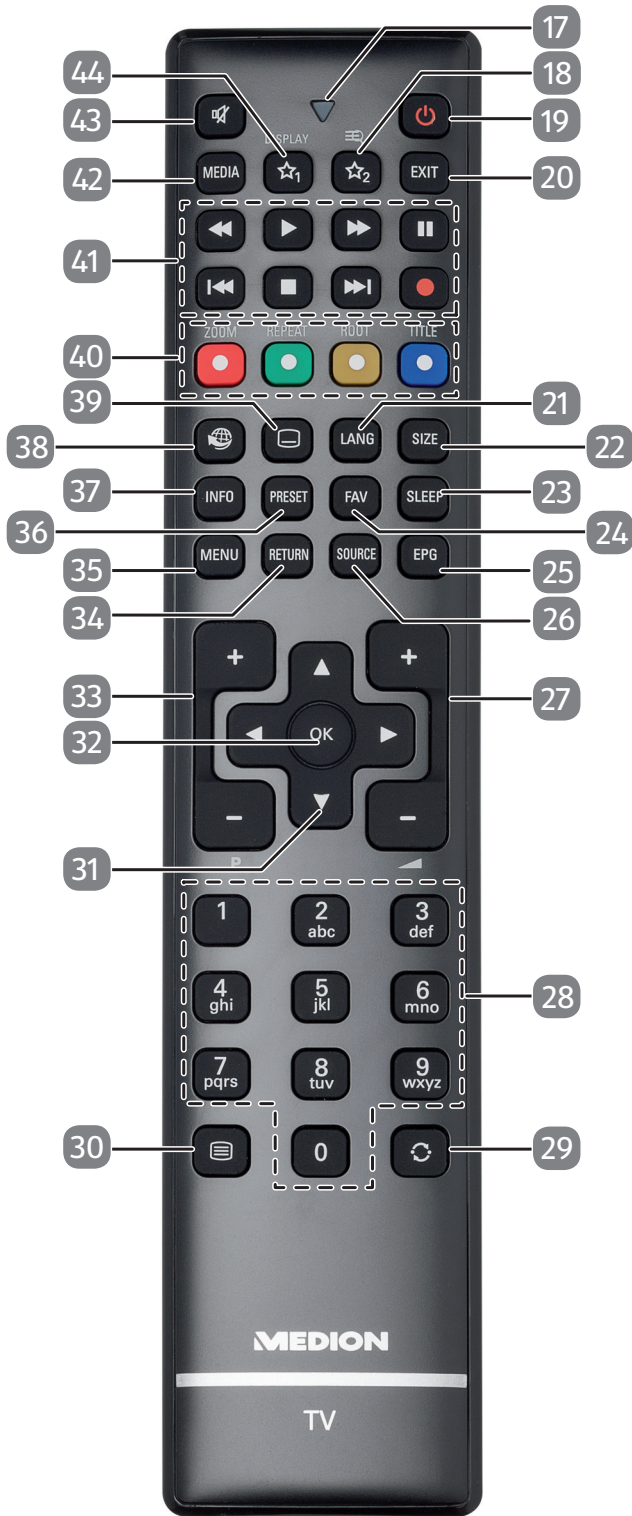

Detaillierte Übersicht siehe Seite 7



C



Lieferumfang/Geräteteile

- | | | | |
|----|--|----|---|
| 1 | Bildschirm | 17 | Leuchtanzeige |
| 2 | Netzschalter | 18 | ☆ ₂ |
| 3 | Infrarot-Sensor / Betriebsanzeige | 19 | ⏻ |
| 4 | COMMON INTERFACE (CI+) | 20 | EXIT |
| 5 | USB (5V  , 500 mA max.) | 21 | LANG |
| 6 | SIDE AV | 22 | SIZE |
| 7 |  | 23 | SLEEP |
| 8 | Multifunktionsschalter MODE | 24 | FAV |
| 9 | HDMI 1-3 | 25 | EPG |
| 10 | LNB (13 Vdc/18 Vdc, 300 mA Max.) | 26 | SOURCE |
| 11 | ANT. | 27 | - ◀ + |
| 12 | VGA | 28 | Zifferntasten |
| 13 | SCART | 29 | ↻ (SWAP) |
| 14 | Optic. OUT | 30 |  Videotext einschalten |
| 15 | LAN | 31 | Richtungstasten ▲ ▼ ◀ ▶ |
| 16 | Befestigungslöcher für eine Wandhalterung | 32 | OK |
| | | 33 | P -/+ |
| | | 34 | RETURN |
| | | 35 | MENU |
| | | 36 | PRESET |
| | | 37 | INFO |
| | | 38 |  |
| | | 39 |  Untertitel an/aus |
| | | 40 | Rote Taste/ZOOM
Grüne Taste/REPEAT
Gelbe Taste/ROOT
Blaue Taste/TITLE |
| | | 41 | Medientasten |
| | | 42 | MEDIA |
| | | 43 |  |
| | | 44 | ☆ ₁ / DISPLAY |

Detaillierter Lieferumfang siehe Seite 10

Inhalt

Übersicht	4
Lieferumfang/Geräteteile	6
Zu dieser Anleitung	9
In dieser Anleitung verwendete Warnsymbole und Signalwörter.....	9
Bestimmungsgemäßer Gebrauch	9
Full HD.....	10
Lieferumfang.....	10
Sicherheitshinweise.....	11
Betriebssicherheit	11
Aufstellungsort	12
Reparatur	13
Umgebungstemperatur	13
Sicherheit beim Anschließen	14
Umgang mit Batterien	14
Hinweise zur Konformität.....	15
Geräteübersicht	16
Vorderseite.....	16
Rückseite und rechte Seite.....	16
Fernbedienung.....	17
Inbetriebnahme.....	18
Auspacken.....	18
Montage	19
Batterien in die Fernbedienung einlegen.....	19
Antenne anschließen.....	20
Stromversorgung anschließen.....	20
Smart-TV ein- und ausschalten.....	20
Sendersuche nach dem ersten Einschalten.....	21
Bedienung.....	25
Programmauswahl.....	25
Toneinstellungen.....	25
Bildeinstellungen	25
Infos anzeigen lassen.....	26
Favoritenlisten öffnen.....	26
Quelle wählen	27
Wireless Display	27
Videotext.....	28
Die Bedienung des Videotexts	28
Geräte anschließen.....	29
Kopfhörer anschließen	29
Digitaler Verstärker über optischen Anschluss	29
Soundbar/Surround-Anlage anschließen.....	29
DVD/Blu-Ray Player anschließen	30
Videorekorder anschließen	31
DVD-Rekorder anschließen.....	31
Receiver (SAT, DVB-T, Decoder etc.) anschließen	31
DVD-/Videorekorder und SAT-Receiver anschließen.....	33
Camcorder anschließen.....	33
Gerät mit HDMI- oder DVI-Ausgang	33

PC anschließen	34
Netzwerk anschließen	34
Über das OSD-Menü	35
Im Menü navigieren	35
Menüsystem im Detail	36
EPG - Programm-Guide	58
Medienportal	60
Mediathek	61
HbbTV-System	61
Internet	62
MEDION® Life Remote App	62
Datenschutz MEDION® Smart TV	63
Problembhebung	64
Benötigen Sie weitere Unterstützung?	65
Pixelfehler bei Smart-TVs	66
Reinigung	67
Entsorgung	67
Technische Daten	68
Produktdatenblatt	70
Impressum	71
Index	72
Garantiekarte	75
Garantiebedingungen	76

Zu dieser Anleitung



Lesen Sie vor Inbetriebnahme die Sicherheitshinweise aufmerksam durch. Beachten Sie die Warnungen auf dem Gerät und in der Bedienungsanleitung.

Bewahren Sie die Bedienungsanleitung immer in Reichweite auf. Wenn Sie das Gerät verkaufen oder weitergeben, händigen Sie unbedingt auch diese Anleitung aus.

In dieser Anleitung verwendete Warnsymbole und Signalwörter

⚠ GEFAHR!

Dieses Signalwort bezeichnet eine Gefährdung mit einem hohen Risikograd, die, wenn sie nicht vermieden wird, den Tod oder eine schwere Verletzung zur Folge hat.

⚠ WARNUNG!

Dieses Signalwort bezeichnet eine Gefährdung mit einem mittleren Risikograd, die, wenn sie nicht vermieden wird, den Tod oder eine schwere Verletzung zur Folge haben kann.

⚠ VORSICHT!

Dieses Signalwort bezeichnet eine Gefährdung mit einem niedrigen Risikograd, die, wenn sie nicht vermieden wird, eine geringfügige oder mäßige Verletzung zur Folge haben kann.

HINWEIS!

Dieses Signalwort warnt vor möglichen Sachschäden oder gibt Ihnen nützliche Zusatzinformationen zum Zusammenbau oder zum Betrieb.



Konformitätserklärung (siehe Kapitel „Konformitätserklärung“): Mit diesem Symbol markierte Produkte erfüllen die Anforderungen der EG-Richtlinien.



Mit dem Siegel Geprüfte Sicherheit (GS-Zeichen) wird einem Produkt bescheinigt, dass es den Anforderungen des Produktsicherheitsgesetzes (ProdSG) entspricht. Diese Anforderungen sind in den Unfallvorschriften der Berufsgenossenschaften, den DIN-Normen und Europäischen Normen oder anderen allgemein anerkannten Regeln der Technik dargestellt.

Bestimmungsgemäßer Gebrauch

- Dieses Gerät dient zum Empfang und zur Wiedergabe von Fernsehprogrammen. Die unterschiedlichen Anschlussmöglichkeiten ermöglichen eine zusätzliche Erweiterung der Empfangs- und Wiedergabequellen (Receiver, DVD-Player, DVD-Recorder, Videorecorder, PC etc.). Ihr Gerät bietet Ihnen vielfältige Möglichkeiten der Nutzung.
- Das Gerät ist nur für den privaten und nicht für den industriellen/kommerziellen Gebrauch bestimmt.
- Bitte beachten Sie, dass im Falle des nicht bestimmungsgemäßen Gebrauchs die Haftung erlischt.
- Bauen Sie das Gerät nicht ohne unsere Zustimmung um und verwenden Sie keine nicht von uns genehmigten oder gelieferten Zusatzgeräte.
- Verwenden Sie nur von uns gelieferte oder genehmigte Ersatz- und Zubehörteile.
- Beachten Sie alle Informationen in dieser Bedienungsanleitung, insbesondere die Sicherheitshinweise. Jede andere Bedienung gilt als nicht bestimmungsgemäß und kann zu Personen- oder Sachschäden führen.
- Nutzen Sie das Gerät nicht unter extremen Umgebungsbedingungen.
- Dieses Gerät ist nur für den Gebrauch in trockenen Innenräumen geeignet.
- Dieses Gerät ist nicht als Datenmonitor für Büroarbeitsplätze geeignet.

Full HD

Ihr Smart-TV ist mit dem Merkmal „Full HD“ ausgestattet. Das bedeutet, dass er grundsätzlich hochauflösende Fernsehprogramme (HDTV) wiedergeben kann.

Voraussetzung ist, dass ein HDTV-Signal vorliegt.



Lieferumfang

Bitte überprüfen Sie die Vollständigkeit der Lieferung und benachrichtigen Sie uns innerhalb von 14 Tagen nach dem Kauf, falls die Lieferung nicht komplett ist.

Mit dem von Ihnen erworbenen Produkt haben Sie erhalten:

- Smart-TV
- Fernbedienung (RC1208) inkl. 2 Batterien Typ LR03 (AAA) 1,5V
- AV-Adapter
- YUV-Adapter
- Standfüße (4-teilig) inkl. Befestigungsschrauben
- Bedienungsanleitung mit Garantiekarte

⚠ GEFAHR!

Erstickungsgefahr!

Verpackungsfolien können verschluckt oder unsachgemäß benutzt werden, daher besteht Erstickungsgefahr!

- Halten Sie das Verpackungsmaterial, wie z.B. Folien oder Plastikbeutel von Kindern fern.

Sicherheitshinweise

Betriebssicherheit

- Dieses Gerät kann von Kindern ab 8 Jahren und darüber sowie von Personen mit verringerten physischen, sensorischen oder mentalen Fähigkeiten oder Mangel an Erfahrung und Wissen benutzt werden, wenn sie beaufsichtigt werden oder bezüglich des sicheren Gebrauchs des Gerätes unterwiesen wurden und die daraus resultierenden Gefahren verstanden haben.
- Kinder dürfen nicht mit dem Gerät spielen. Reinigung und Benutzer-Wartung dürfen nicht von Kindern ohne Beaufsichtigung durchgeführt werden.

GEFAHR!

Erstickungsgefahr!

Verpackungsfolien können verschluckt oder unsachgemäß benutzt werden, daher besteht Erstickungsgefahr!

- Halten Sie das Verpackungsmaterial, wie z.B. Folien oder Plastikbeutel von Kindern fern.

GEFAHR!

Stromschlaggefahr!

Gefahr eines elektrischen Schlages, Kurzschluss- und Brandgefahr!

- Öffnen Sie niemals das Gehäuse des Smart-TVs und führen Sie keine Gegenstände durch die Schlitze und Öffnungen ins Innere des Smart-TVs ein.

WARNUNG!

Überhitzung! Brandgefahr!

Überhitzung kann Beschädigungen des Smart-TVs und Brandgefahr zur Folge haben!

- Schlitze und Öffnungen des TV-Geräts dienen der Belüftung. Decken Sie diese Öffnungen nicht, z. B. mit Zeitungen, Tischdecken, Vorhängen etc., ab.
- Üben Sie keinen Druck auf das Display aus. Es besteht die Gefahr, dass der Bildschirm bricht.
- Die Fernbedienung besitzt eine Infrarot-Diode der Klasse 1. Betrachten Sie die LED nicht mit optischen Geräten.

VORSICHT!

Verletzungsgefahr!

Bei gebrochenem Display besteht Verletzungsgefahr!

- Packen Sie mit Schutzhandschuhen die geborstenen Teile ein.
- Waschen Sie anschließend Ihre Hände mit Seife, da nicht auszuschließen ist, dass Chemikalien austreten können.
- Senden Sie die Bruchteile zur fachgerechten Entsorgung an Ihr Service Center.
- Berühren Sie nicht das Display mit den Fingern oder mit kantigen Gegenständen, um Beschädigungen zu vermeiden.

Wenden Sie sich an den Kundendienst, wenn:

- das Netzkabel angeschmort oder beschädigt ist
- Flüssigkeit in das Gerät eingedrungen ist
- das Gerät nicht ordnungsgemäß funktioniert
- das Gerät gestürzt, oder das Gehäuse beschädigt ist
- Rauch aus dem Gerät aufsteigt

Aufstellungsort

- Neue Geräte können in den ersten Betriebsstunden einen typischen, unvermeidlichen aber völlig ungefährlichen Geruch abgeben, der im Laufe der Zeit immer mehr abnimmt. Um der Geruchsbildung entgegenzuwirken, empfehlen wir Ihnen, den Raum regelmäßig zu lüften. Wir haben bei der Entwicklung dieses Produktes Sorge dafür getragen, dass geltende Grenzwerte deutlich unterschritten werden.
- Halten Sie Ihren Smart-TV und alle angeschlossenen Geräte von Feuchtigkeit fern und vermeiden Sie Staub, Hitze und direkte Sonneneinstrahlung. Das Nichtbeachten dieser Hinweise kann zu Störungen oder zur Beschädigung des Smart-TVs führen.
- Betreiben Sie Ihr Gerät nicht im Freien, da äußere Einflüsse wie Regen, Schnee etc. das Gerät beschädigen könnten.
- Das Gerät darf nicht Tropf- oder Spritzwasser ausgesetzt werden. Stellen Sie keine mit Flüssigkeit gefüllten Gefäße (Vasen oder ähnliches) auf oder in die Nähe des Gerätes. Das Gefäß kann umkippen und die Flüssigkeit kann die elektrische Sicherheit beeinträchtigen.

WARNUNG!

Beschädigungsgefahr!

Bei Kerzen und anderen offenen Flammen besteht Verletzungsgefahr.

- Halten Sie Kerzen und andere offene Flammen zu jeder Zeit von diesem Produkt fern, um das Ausbreiten von Feuer zu verhindern.
- Achten Sie auf genügend große Abstände in der Schrankwand. Halten Sie einen Mindestabstand von 10 cm rund um das Gerät zur ausreichenden Belüftung ein.
- Betreiben Sie alle Komponenten auf einer stabilen, ebenen und vibrationsfreien Unterlage, um Stürze des Smart-TVs zu vermeiden.
- Vermeiden Sie Blendwirkungen, Spiegelungen und zu starke Hell-Dunkel-Kontraste, um Ihre Augen zu schonen.
- Der optimale Betrachtungsabstand beträgt 3 mal die Bildschirmdiagonale.

GEFAHR!

Verletzungsgefahr! Lebensgefahr!

TV-Geräte, die nicht stabil aufgestellt werden, können umstürzen und zu ernsthaften Verletzungen oder Tod führen. Viele Verletzungen, speziell bei Kindern, können vermieden werden, indem folgende Vorsichtsmaßnahmen getroffen werden.

- Betreiben Sie alle Komponenten auf einer stabilen, ebenen und vibrationsfreien Unterlage, um Stürze des Smart-TVs zu vermeiden.

- Benutzen Sie nur Möbel, die einen sicheren Gebrauch des TV-Gerätes gewährleisten.
- Achten Sie darauf, dass das TV-Gerät nicht über die Kanten des Möbels hinausragt.
- Stellen Sie das TV-Gerät nicht auf höhere oder hohe Möbel, wie z. B. Hängeschränke oder Regale, ohne beides, Möbel und TV-Gerät, sicher und stabil zu befestigen.
- Legen Sie keine Decken oder Ähnliches unter das TV-Gerät, um einen sicheren Stand zu gewährleisten.
- Weisen Sie Kinder auf die Gefahren hin, die durch das Klettern auf Möbel bestehen, wenn Sie versuchen an das TV-Gerät oder an dessen Bedienelemente zu gelangen.

Wenn Sie Ihr TV-Gerät einlagern oder umsetzen, beachten Sie ebenfalls die oben genannten Sicherheitshinweise.

Reparatur

- Überlassen Sie die Reparatur Ihres Smart-TVs ausschließlich qualifiziertem Fachpersonal.
- Im Falle einer notwendigen Reparatur wenden Sie sich ausschließlich an unsere autorisierten Servicepartner.
- Stellen Sie sicher, dass bei Ersatzteilen nur die vom Hersteller angegebenen benutzt werden. Die Benutzung von unpassenden Ersatzteilen kann zur Beschädigung des Gerätes führen.

Umgebungstemperatur

- Das Gerät kann bei einer Umgebungstemperatur von +5 °C bis +35 °C und bei einer relativen Luftfeuchtigkeit von 20 % - 85 % (nicht kondensierend) betrieben werden.
- Im ausgeschalteten Zustand kann der Smart-TV bei -20 °C bis +60 °C gelagert werden.
- Wahren Sie mindestens einen Meter Abstand von hochfrequenten und magnetischen Störquellen (Fernsehgerät, Lautsprecherboxen, Mobiltelefon usw.), um Funktionsstörungen zu vermeiden.
- Ziehen Sie während eines Unwetters oder wenn das Gerät für längere Zeit nicht benutzt wird den Stecker aus der Steckdose und das Antennenkabel aus der Antennenbuchse.

GEFAHR!

Beschädigungsgefahr!

Bei großen Temperatur- oder Feuchtigkeitsschwankungen kann es durch Kondensation zur Feuchtigkeitsbildung innerhalb des Smart-TVs kommen, die einen elektrischen Kurzschluss verursachen kann.

- Warten Sie nach einem Transport des Smart-TVs solange mit der Inbetriebnahme, bis das Gerät die Umgebungstemperatur angenommen hat.

Sicherheit beim Anschließen

Stromversorgung

- Auch bei ausgeschaltetem Netzschalter sind Teile des Gerätes unter Spannung. Um die Stromversorgung zu Ihrem Smart-TV zu unterbrechen oder das Gerät gänzlich von Spannung frei zu schalten, trennen Sie das Gerät durch Ziehen des Netzsteckers vollständig vom Netz.

GEFAHR!

Stromschlaggefahr!

Bei geöffnetem Gehäuse besteht Lebensgefahr durch elektrischen Schlag!

- Öffnen Sie nicht das Gehäuse des Geräts. Es enthält keine zu wartenden Teile.
- Betreiben Sie den Smart-TV nur an geerdeten Steckdosen mit 220 - 240 V ~ 50 Hz. Wenn Sie sich der Stromversorgung am Aufstellort nicht sicher sind, fragen Sie bei Ihrem Energieversorger nach.
- Die Steckdose muss sich in der Nähe des Smart-TVs befinden und leicht erreichbar sein.
- Um die Stromversorgung zu Ihrem Smart-TV zu unterbrechen, ziehen Sie den Netzstecker aus der Steckdose.
- Wir empfehlen zur zusätzlichen Sicherheit die Verwendung eines Überspannungsschutzes, um Ihren Smart-TV vor Beschädigung durch Spannungsspitzen oder Blitzschlag aus dem Stromnetz zu schützen.
- Verlegen Sie die Kabel so, dass niemand darauf treten oder darüber stolpern kann.
- Stellen Sie keine Gegenstände auf die Kabel, da diese sonst beschädigt werden könnten.

Umgang mit Batterien

WARNUNG!

Explosionsgefahr!

Batterien können brennbare Stoffe enthalten und auslaufen, sich stark erhitzen, entzünden oder gar explodieren.

- Vermeiden Sie unsachgemäße Behandlung, um Schäden für Ihr Gerät und Ihre Gesundheit zu vermeiden.

Befolgen Sie unbedingt folgende Hinweise:

- Halten Sie Kinder von Batterien fern.
Sollten Batterien verschluckt worden sein, suchen Sie sofort einen Arzt auf.
- Laden Sie Batterien niemals auf (es sei denn, dies ist ausdrücklich angegeben).
- Entladen Sie die Batterien niemals durch hohe Leistungsabgabe.
- Schließen Sie die Batterien niemals kurz.
- Setzen Sie Batterien niemals übermäßiger Wärme wie durch Sonnenschein, Feuer oder dergleichen aus!
- Zerlegen oder verformen Sie die Batterien nicht.
Ihre Hände oder Finger könnten verletzt werden oder Batterieflüssigkeit könnte in Ihre Augen oder auf Ihre Haut gelangen. Sollte dies passieren, spülen Sie die entsprechenden Stellen mit einer großen Menge klaren Wassers und suchen Sie sofort einen Arzt auf.
- Vermeiden Sie starke Stöße und Erschütterungen.
- Vertauschen Sie niemals die Polarität.

- Achten Sie darauf, dass die Pole Plus (+) und Minus (-) korrekt eingesetzt sind, um Kurzschlüsse zu vermeiden.
- Vermischen Sie keine neuen und alten Batterien oder Batterien unterschiedlichen Typs. Dies könnte bei Ihrem Gerät zu Fehlfunktionen führen. Darüber hinaus würde sich die schwächere Batterie zu stark entladen.
- Entfernen Sie verbrauchte Batterien sofort aus dem Gerät.
- Entfernen Sie die Batterien aus Ihrem Gerät, wenn dieses über einen längeren Zeitraum nicht benutzt wird.
- Ersetzen Sie alle verbrauchten Batterien in einem Gerät gleichzeitig mit neuen Batterien des gleichen Typs.
- Isolieren Sie die Kontakte der Batterien mit einem Klebestreifen, wenn Sie Batterien lagern oder entsorgen wollen.
- Bei Bedarf reinigen Sie die Batterie- und Gerätekontakte vor dem Einlegen.

Hinweise zur Konformität

Der Smart-TV erfüllt die Anforderungen der elektromagnetischen Kompatibilität und elektrischen Sicherheit.

Ihr Gerät entspricht den grundlegenden Anforderungen und den relevanten Vorschriften der EMV-Richtlinie 2014/30/EU, der Richtlinie für Niederspannungsgeräte 2014/35/EU und der Richtlinie 2011/65/EU (RoHS 2).

Dieses Gerät erfüllt die grundlegenden Anforderungen und relevanten Vorschriften der Öko-Design Richtlinie 2009/125/EG (Verordnung 642/2009).

Gerät entspricht den grundlegenden Anforderungen und den anderen relevanten Vorschriften der R&TTE Richtlinie 1999/5/EG.

HINWEIS!

Alle Multimediageräte, die an die entsprechenden Anschlüsse des TV-Gerätes angeschlossen werden, müssen den Anforderungen der Niederspannungsrichtlinie entsprechen.

Bedingt durch den 5 GHz-Frequenzbereich der eingebauten Wireless LAN Lösung ist der Gebrauch in allen EU-Ländern nur innerhalb von Gebäuden gestattet.



Geräteübersicht

Vorderseite

- 1 Bildschirm
- 2 Netzschalter
- 3 Infrarot-Sensor: Empfangsfeld für die Infrarot-Signale der Fernbedienung.
Betriebsanzeige: leuchtet blau auf, wenn sich das Gerät im Standby-Modus befindet.

Rückseite und rechte Seite

- 4 **COMMON INTERFACE (CI+)**: Einschubfach zur Nutzung von Pay-TV-Karten
- 5 **USB** (5V \equiv , 500 mA max.): USB-Anschluss für Medienwiedergabe
- 6 **SIDE AV**: Audio/Video-Eingang (gelb): Zum Anschluss eines Geräts über AV-Adapter 3,5 mm Klinke > 3 x Cinch
- 7 : Zum Anschluss eines Kopfhörers mit 3,5-mm-Klinkenstecker
- 8 **MODE**: Multifunktionschalter für Kanalumschaltung, Eingangsquellenwahl oder Lautstärkeeinstellung. Durch Kippen nach oben (+) bzw. unten (-) werden die Einstellungen vorgenommen. Durch kurzes Drücken des Schalters wird innerhalb der Funktionen gewechselt. Langes Drücken schaltet das Gerät in den Standby-Modus bzw. in den Betriebsmodus.
- 9 **HDMI 1-3**: HDMI-Anschluss für Geräte mit HDMI-Ausgang (HDMI 1 kann für CEC/ARC genutzt werden)
- 10 **LNB** (13 Vdc/18 Vdc, 300 mA Max.): Zum Anschluss der Antenne (Satellit)
- 11 **ANT.**: Zum Anschluss der Antenne (analog, DVB-T oder DVB-C)
- 12 **VGA**: VGA Anschluss zum Anschluss eines PCs/eines YUV-Adapters
- 13 **SCART**: SCART-Buchse (Ein-/Ausgang)
- 14 **Optic. OUT**: Digitaler Audio-Ausgang (optisch)
- 15 **LAN**: Netzwerkanschluss zur Verbindung mit dem Internet
- 16 Befestigungslöcher für eine Wandhalterung (Lochabstand 200 x 200 mm)

HINWEIS!

Achten Sie bei der Montage darauf, dass die vormontierten Schrauben der Größe M6 verwendet werden. Die maximale Länge der Schrauben ergibt sich aus der Dicke der Wandhalterung zuzüglich 10 mm.

Fernbedienung

- 17 Leuchtanzeige zur Bestätigung eines Tastendrucks
- 18 : Umschalten zwischen DVB-T, DVB-C und DVB-S Sendungen / Multifunktionstaste für Programmplatz oder Eingangsquelle
- 19 : Smart-TV ein-/ausschalten (Standby-Modus ein-/ausschalten)
- 20 **EXIT**: Menü verlassen
- 21 **LANG**: Analog-TV: Stereo/Mono;
Digital-TV: Audiosprache auswählen (sofern verfügbar)
- 22 **SIZE**: Bildformat auswählen
- 23 **SLEEP**: Sleep-Timer aktivieren/deaktivieren
- 24 **FAV**: Favoritenlisten aktivieren und durchschalten (durch mehrmaliges Drücken der Taste **FAV**)
- 25 **EPG**: Digital-TV: elektronisches TV-Programm aufrufen
- 26 **SOURCE**: Eingangssignal angeschlossener Geräte anwählen
- 27  : Lautstärke erhöhen (+) oder verringern (-).
- 28 Zifferntasten:
TV: Programmwahl, Videotext: Seitenwahl
- 29  (**SWAP**): Vorheriges Fernsehprogramm einstellen
- 30 : Videotext einschalten
2 x drücken = transparent stellen
3 x drücken = schließen
- 31 Richtungstaste : Im Menü nach oben
Digital-TV: Infoliste des aktuellen Programms auswählen, Videotext: die nächste Seite auswählen;
Richtungstaste : Im Menü nach unten,
Digital-TV: Infoliste des aktuellen Programms auswählen, Videotext: die vorherige Seite auswählen;
Richtungstaste : Im Menü nach links
Videotext: Unterseite aufrufen;
Richtungstaste : Im Menü nach rechts
Videotext: Unterseite aufrufen
- 32 **OK**: In bestimmten Menüs Auswahl bestätigen
- 33 **P +/-**: Programmwahltasten
TV: nächste (+) / vorherige (-) Programm auswählen; Videotext: nächste (+) / vorherige (-) Seite auswählen
- 34 **RETURN**: In Menüs einen Schritt zurück
- 35 **MENU**: Menü öffnen und schließen
- 36 **PRESET**: Bildmodus auswählen
- 37 **INFO**: Digital-TV: Anzeigen von Informationen (z. B. aktuelle Programmnummer)
- 38 : Internet-Taste
- 39 : Untertitel an/aus (sofern verfügbar)
- 40 **Rote Taste/ZOOM**: Für Teletext oder Menüs
Grüne Taste/REPEAT: Für Teletext oder Menüs
Gelbe Taste/ROOT: Für Teletext oder Menüs
Blaue Taste/TITLE: Für Teletext oder Menüs

- 41** Medientasten
 ◀◀: Schneller Rücklauf;
 ▶▶: Schneller Vorlauf;
 ● : Keine Funktion;
 ■ : Wiedergabe stoppen;
 ▶: Wiedergabe starten;
 || : Wiedergabe unterbrechen;
 ▶▶: Keine Funktion;
 ◀◀: Keine Funktion
- 42** **MEDIA**: Aufruf des Medienbrowsers
- 43** ✖ : Stummschalten
- 44** ☆₁ / **DISPLAY**: Multifunktionstaste für Programmplatz oder Eingangsquelle / YouTube Funktion

Programmierung der Multifunktionstasten 18 und 44

Die Tasten ☆₂ 18 und ☆₁ 44 können auf einen beliebigen Programmplatz oder eine bestimmte Eingangsquelle programmiert werden.

- Wählen Sie zuerst die gewünschte Funktion aus und halten danach die entsprechende ☆ Taste für 5 Sekunden gedrückt, bis „**MEIN SCHALTER WURDE GESETZT**“ auf dem Bildschirm angezeigt wird. Dies bestätigt die neue Programmierung.

HINWEIS!

Nach jeder **ERSTINSTALLATION** wird die persönliche Tastenprogrammierung gelöscht und in den Auslieferungszustand zurückgesetzt.

Inbetriebnahme

HINWEIS!

Lesen Sie vor der Inbetriebnahme bitte unbedingt das Kapitel „Sicherheitshinweise“.

Auspacken

- Wählen Sie vor dem Auspacken einen geeigneten Platz zum Aufstellen.
- Öffnen Sie den Karton sehr vorsichtig, um eine mögliche Beschädigung des Gerätes zu verhindern. Dies kann passieren, wenn zum Öffnen ein Messer mit einer langen Klinge verwendet wird.
- In der Verpackung befinden sich verschiedene Kleinteile (Batterien, u. a.). Halten Sie diese von Kindern fern, es besteht Verschluckgefahr.
- Bewahren Sie das Verpackungsmaterial bitte gut auf und benutzen Sie ausschließlich dieses, um den Fernseher zu transportieren.

⚠ GEFAHR!

Erstickungsgefahr!

Verpackungsfolien können verschluckt oder unsachgemäß benutzt werden, daher besteht Erstickungsgefahr!

- Halten Sie das Verpackungsmaterial, wie z.B. Folien oder Plastikbeutel von Kindern fern.

Montage

Befestigen Sie die beiden Standfüße wie nachfolgend beschrieben. Führen Sie diesen Schritt vor dem Anschluss des Smart-TVs durch.



Abbildung 1

- Stecken Sie die beiliegenden Gummipuffer von unten in die beiden Standfüße.
- Stecken Sie jeweils ein Verbindungsstück von oben in den rechten und linken Standfuß und verbinden Sie die Teile mit jeweils einer großen Schraube mit Unterlegscheibe.

HINWEIS!

Nur die zusammengehörenden Teile lassen sich zusammenstecken.

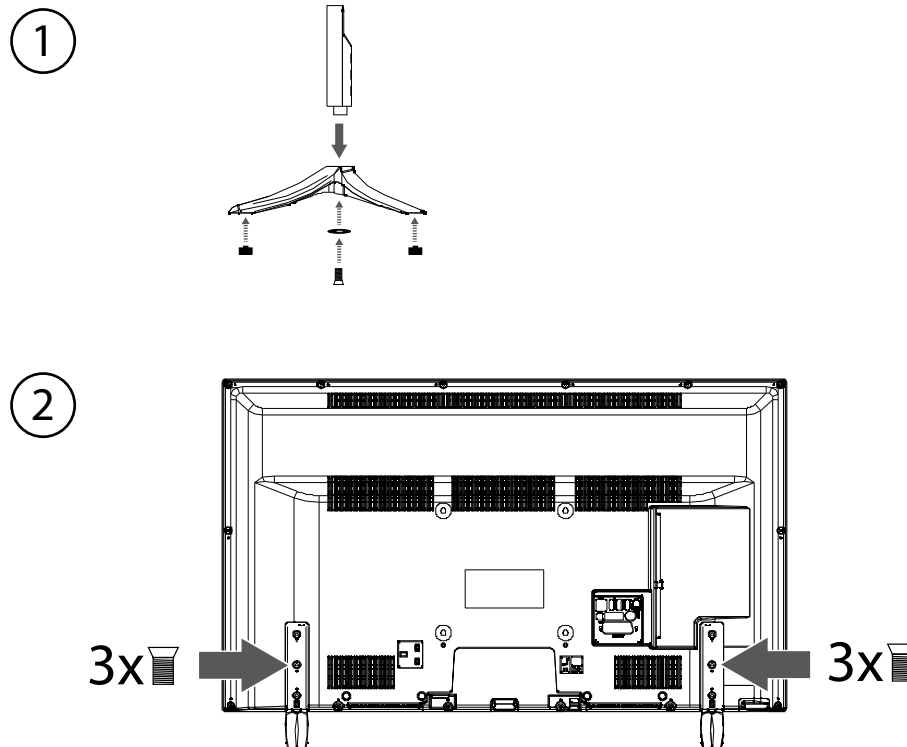
- Legen Sie zum Schutz vor Kratzern eine Decke oder Ähnliches auf einen ausreichend großen, glatten und standsicheren Tisch.
- Legen Sie den Smart-TV mit dem Display nach unten so auf die Decke, dass die Unterkante des Gerätes etwas über die Tischkante ragt.

Abbildung 2

- Stecken Sie jeweils den vormontierten Standfuß mit der Nase des Verbindungsstücks in die entsprechende Öffnung am Smart-TV und schrauben Sie diesen mit 3 kleinen Schrauben am Gerät fest.

HINWEIS!

Jeder Standfuß lässt sich nur auf der richtigen Seite des Gerätes montieren.

- Stellen Sie das Gerät am vorgesehenen Standort auf und entfernen Sie alle Schutzfolien.

Batterien in die Fernbedienung einlegen

- Schieben Sie die Batteriefachabdeckung auf der Rückseite der Fernbedienung in Pfeilrichtung auf.
- Legen Sie zwei Batterien vom Typ LR03 / AAA / 1,5V in das Batteriefach der Fernbedienung ein. Beachten Sie dabei die Polung der Batterien (im Batteriefachboden markiert).
- Schließen Sie das Batteriefach.

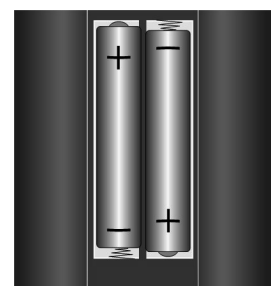

⚠️ WARNUNG!**Beschädigungsgefahr!**

Die Fernbedienung könnte durch auslaufende Batterien beschädigt werden, wenn Sie sie längere Zeit nicht benutzen!

- Nehmen Sie die Batterien aus der Fernbedienung heraus, wenn das Gerät längere Zeit nicht benutzt wird.

Antenne anschließen

Ihr Smart-TV unterstützt unterschiedliche Antennensignale.

An den Anschluss mit der Bezeichnung **ANT.** **11** können Sie folgende Bildsignale einspeisen:

- über Analog Kabel / eine Analoge Hausantenne,
 - über eine DVB-T¹ Antenne oder
 - über einen DVB-C¹ Anschluss (digitaler Kabelanschluss)
- Stecken Sie ein Antennenkabel entweder von der Hausantenne / vom analogen Kabelanschluss, von der DVB-T Antenne oder vom DVB-C Anschluss in den Antennenanschluss am Smart-TV.

An den Anschluss mit der Bezeichnung **LNB** **10** haben Sie zusätzlich noch die Möglichkeit eine digitale Satellitenanlage anzuschließen.

- Schrauben Sie den F-Stecker eines Koaxialantennenkabels an den Anschluss am Smart-TV fest.

HINWEIS!

Um verschlüsselte/kostenpflichtige Programme empfangen zu können, ist der Einsatz eines CI-Moduls (Conditional Access Module) und einer entsprechenden Karte erforderlich. Setzen Sie dazu ein CI-Modul (im Fachhandel erhältlich) in den dafür vorgesehenen Schacht an der linken Geräteseite ein (**COMMON INTERFACE** **4**). In das CI-Modul stecken Sie anschließend die Karte Ihres Anbieters.

Stromversorgung anschließen

- Verbinden Sie den Netzstecker am Gerät mit einer gut erreichbaren Netzsteckdose 220 - 240 V ~ 50 Hz.

Smart-TV ein- und ausschalten

- Stellen Sie den Netzschalter **2** auf der rechten unteren Seite des Geräts auf **ON**. Das Gerät geht in den Standby-Modus und die Anzeige an der Vorderseite leuchtet auf.
- Um das Gerät einzuschalten, drücken Sie
 - an der Fernbedienung: die Standby/Ein-Taste **19**, eine Zifferntaste oder eine der **P-/+** Tasten **33**;
 - am Gerät: den Multifunktionstaster **MODE** **8**.
- Mit der Standby/Ein-Taste **19** der Fernbedienung schalten Sie das Gerät wieder in den Standby-Modus. Das Gerät wird zwar ausgeschaltet, aber es wird weiterhin Strom verbraucht.
- Mit dem Netzschalter **2** schalten Sie das Gerät aus (Position **OFF**). Solange das Gerät mit dem Stromnetz verbunden ist, verbraucht es jedoch weiterhin Strom (siehe Kapitel „Technische Daten“ auf Seite 68)

HINWEIS!

Bei fehlendem Eingangssignal schaltet das Gerät nach fünf Minuten automatisch in den Standby-Modus. Auf dem Bildschirm wird bis dahin ein Countdown-Timer eingeblendet. Diese Funktion steht nicht bei allen Quellen zur Verfügung.

¹ Dieser Service muss in Ihrer Region verfügbar sein.

Sendersuche nach dem ersten Einschalten

Wenn Sie Ihr Gerät zum ersten Mal einschalten, werden Sie durch die Erstinstallation geführt. Sie können die Erstinstallation jederzeit über das Menü **INSTALLATION > ERSTE INSTALLATION** aufrufen und erneut durchführen.

- Über die Richtungstasten ∇ \blacktriangle **31** können Sie im Menü nach oben oder unten springen und die gewünschte Sprache wählen. Nachdem Sie die Auswahl der Sprache mit **OK 32** bestätigt haben, startet die Erstinstallation.
- Wählen Sie dann mit \blacktriangleleft \blacktriangleright **31** das gewünschte Land. Die Ländereinstellung hat Einfluss auf die Reihenfolge, in der die Programme gespeichert werden. Außerdem sind für die einzelnen Länder die übrigen Optionen voreingestellt.
- Falls Sie auch die Voreinstellung für die Videotextsprache ändern möchten, wählen Sie mit der Richtungstaste ∇ den Eintrag **TELETEXT SPRACHE** an und wählen Sie mit den Richtungstasten \blacktriangleleft \blacktriangleright **31** den gewünschten Sprachraum **WEST**, **OST**, **KYRIL-LISCH**, **TÜRKISCH/GRIECHISCH** oder **ARABISCH**.
- Wenn Sie bei der späteren Sendersuche auch nach verschlüsselten Kanälen suchen wollen, stellen Sie diese Option auf **EIN**.
- Wählen Sie nun mit den Richtungstasten \blacktriangleleft \blacktriangleright **31** die bevorzugte Empfangsart **ANTENNE DIGITAL**, **KABEL DIGITAL**, **SATELLIT** oder **ANALOG**. In den unterhalb gelegenen Optionen wird diese Empfangsart daraufhin auf **EIN** geschaltet. Die bevorzugte Empfangsart wird nach Beendigung des Kanalsuchlaufs aktiviert.
- Wenn Sie noch weitere Empfangsarten aktivieren wollen, wählen Sie mit den Richtungstasten ∇ \blacktriangle **31** die Empfangsart **ANTENNE DIGITAL**, **KABEL DIGITAL**, **SATELLIT** oder **ANALOG** und wählen Sie mit \blacktriangleleft \blacktriangleright **31** bei den gewünschten Empfangsarten den Eintrag **EIN**.
- Drücken Sie anschließend auf **OK 32**, um fortzufahren.
- Daraufhin werden Sie aufgefordert, den MEDION® Smart-TV Datenschutzbestimmungen zuzustimmen. Dies ist notwendig, wenn Sie beabsichtigen, die Netzwerk/Internet/HbbTV-Dienste in Anspruch zu nehmen. Bestätigen Sie in diesem Falle mit **JA**. Wenn Sie **NEIN** wählen, können Sie diese Dienste nicht verwenden, ohne nachträglich den Bestimmungen zuzustimmen.
- Anschließend erscheint die Abfrage, ob Sie Netzwerk/Internet/HbbTV-Einstellungen vornehmen wollen. Wählen Sie **NEIN**, wenn Sie diesen Schritt überspringen wollen. Sollten Sie hier **NEIN** gewählt haben, können Sie anschließend keine Netzwerk/Internet/HbbTV-Dienste in Anspruch nehmen. Eine Änderung der Einstellung kann später noch über das OSD-Menü erfolgen (siehe Seite 45).

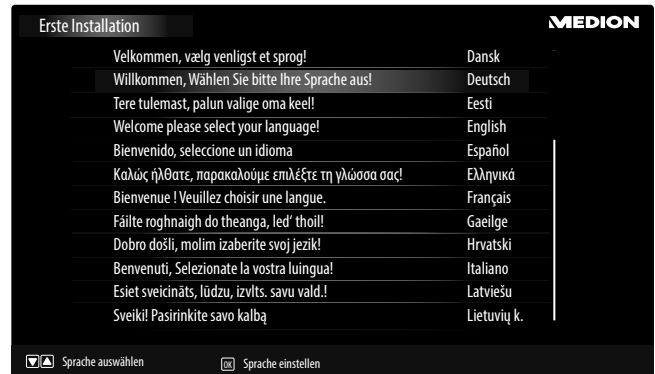

Netzwerk/ Internet-Einstellungen



Netzwerk-Einstellungen	
EMPFANGSART	Wählen Sie hier den Netzwerk-Typ WLAN oder NETZWERKKABEL . Nach der Auswahl mit den Richtungstasten ◀ ▶ 31 und Bestätigen mit der Taste OK 32 erscheint eine Übersicht aller verfügbarer Netzwerke. Treffen Sie eine Auswahl und bestätigen Sie mit der Taste OK 32 . Sollte für ein Netzwerk ein Passwort erforderlich sein, erscheint daraufhin eine virtuelle Tastatur, wo Sie dieses mit Hilfe der Richtungstasten ◀ ▶ ▲ ▼ 31 und und der Taste OK 32 eingeben können. Nach Eingabe des Passworts wählen Sie auf der Tastatur OK und bestätigen Sie mit der Taste OK 32 .
DRÜCKEN SIE WPS AUF IHREM WLAN-ROUTER (nur bei WLAN)	Diese Option ermöglicht eine WPS Schnellverbindung über ein kabelloses Netzwerk (WLAN). Halten Sie die WPS-Taste an Ihrem Router gedrückt und bestätigen Sie bei dieser Option OK mit der Taste OK 32 . Daraufhin wird die WPS-Verbindung hergestellt.
INTERNET GESCHWINDIGKEIT TESTEN	Drücken Sie die Taste OK 32 , um die Geschwindigkeit der Internetverbindung zu prüfen
ERWEITERTE EINSTELLUNGEN	Drücken Sie die Taste OK 32 , um weitere Optionen zur Netzwerk-Konfiguration aufzurufen
IP KONFIGURATION	Wählen Sie hier die Einstellung AUTOMATISCHE IP-ADRESSE oder MANUELLE IP-ADRESSE . Haben Sie MANUELLE IP-ADRESSE angewählt, erscheinen drei weitere Zeilen, in denen Sie die Daten für IP-ADRESSE , SUBNETZ MASKE und STANDARD GATEWAY manuell mit Hilfe der Richtungstasten ◀ ▶ 31 und der Zifferntasten 28 eingeben können.
IP KONFIGURATION	Wählen Sie hier zwischen DYNAMISCHE DNS oder MANUELLE DNS . Haben Sie MANUELLE DNS angewählt, erscheinen zwei weitere Zeilen, in denen Sie die Daten für DNS-SERVER 1 und DNS-SERVER 2 manuell mit Hilfe der Richtungstasten ◀ ▶ 31 und der Zifferntasten 28 eingeben können.
	<p style="text-align: center;">HINWEIS!</p> <p>Eine bestehende Netzwerkverbindung kann durch Betätigen der roten Taste [ZOOM] 40 wieder getrennt werden.</p>

- Wählen Sie nun wieder die Option **EMPFANGSART** mit den Richtungstasten ▲ ▼ **31** und drücken Sie auf **OK** **32**, um fortzufahren.

Kabel

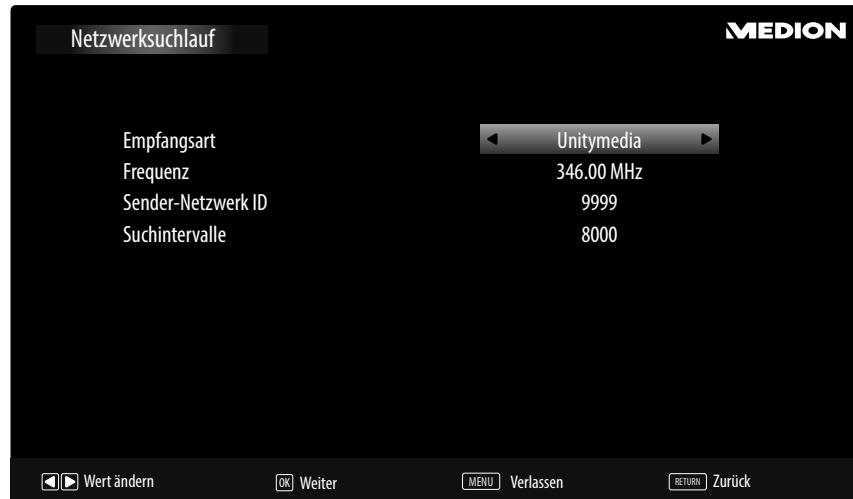

Sollten Sie zuvor die Empfangsart **KABEL DIGITAL** aktiviert haben, können Sie nun noch Einstellungen zum Netzwerksuchlauf vornehmen. Wenn es notwendig sein sollte, können Sie hier die **EMPFANGSART**, die **FREQUENZ**, die **SENDER-NETZWERK ID** und die **SUCHINTERVALLE** entsprechend anpassen.

Satellit



Sollten Sie zuvor die Empfangsart **SATELLIT** aktiviert haben, können Sie nun noch Einstellungen zum Antennentyp vornehmen:

- Um den Antennentyp einzustellen, wählen Sie zwischen einem der nachstehenden Antennentypen:
 - **DIREKT:** Wenn Sie einen Einzelreceiver und eine Satellitenantenne haben, wählen Sie diesen Antennentyp. Drücken Sie die Taste **OK 32** und wählen Sie anschließend den gewünschten Satelliten aus (hier können Sie mit der **blauen Taste [TITLE] 40** auch die Transponderliste aufrufen). Drücken Sie anschließend nochmals die Taste **OK 32**, um den Suchlauf zu starten. Entscheiden Sie anschließend, ob die Programmliste geladen werden soll oder nicht.
 - **EINKABELLÖSUNG:** Wenn Sie mehrere Receiver und ein Einkabelsystem haben, wählen Sie diesen Antennentyp. Drücken Sie die Taste **OK** und nehmen Sie alle notwendigen Einstellungen zu **SATELLITENPOSITION 1/2**, **BENUTZER-BAND** und **BANDFREQUENZ** vor (hier können Sie mit der **blauen Taste [TITLE] 40** auch die Transponderliste aufrufen). Drücken Sie anschließend nochmals die Taste **OK 32**, um den Suchlauf zu starten. Entscheiden Sie anschließend, ob die Programmliste geladen werden soll oder nicht.
 - **DISEQC-SCHALTER:** Wenn Sie mehrere Satellitenantennen und einen DiSEqC-Schalter haben, wählen Sie diesen Antennentyp. Drücken Sie die Taste **OK 32** und aktivieren Sie die gewünschten **DISEQC-Schalter 1 - 4** (hier können Sie mit der **blauen Taste [TITLE] 40** auch die entsprechenden Transponderlisten aufrufen). Drücken Sie anschließend nochmals die Taste **OK 32**, um den Suchlauf zu starten. Entscheiden Sie anschließend, ob die Programmliste geladen werden soll oder nicht.

- Drücken Sie anschließend auf **OK** **32**, um fortzufahren.

Scan-Statistik	
Empfangsart	TV / Radio
DVB-T	51 / 0
DVB-C	0 / 0
DVB-S	966 / 158
Analog	29

OK Verlassen

Nach dem Ende der automatischen Programmspeicherung erscheint eine Übersicht über die Anzahl der gefundenen Kanäle der entsprechenden Empfangsarten.

- Drücken Sie die Taste **OK** **32**, um die Liste zu schließen und den Suchlauf abzuschließen. Das Gerät schaltet daraufhin in das Programm der zuvor gewählten bevorzugten Empfangsart. Gleichzeitig wird die Kanalliste angezeigt. Wenn die Liste nicht weiter bearbeitet wird, schließt sie sich nach wenigen Minuten.
- Sollte sich die Kanalliste nicht von selbst schließen, drücken Sie die Taste **MENU** **35** zum Beenden der Funktion.

HINWEIS!

Die hier beschriebene Erstinstallation entspricht der Option **ERSTE INSTALLATION** im Menü **INSTALLATION**.

Bedienung

Programmauswahl

Um ein Programm auszuwählen, drücken Sie entweder eine der Tasten **P +/- 33** an der Fernbedienung, verwenden Sie den Multifunktionsknopf **MODE 8** am Gerät oder wählen Sie das Programm über die Zifferntasten direkt an.

Für eine zwei- oder dreistellige Nummer drücken Sie die Zifferntasten in entsprechender Reihenfolge.

- Mit der Taste **SWAP 29** wählen Sie das zuletzt wiedergegebene Programm.
- Durch Drücken der Taste **OK 32** auf der Fernbedienung können Sie die Programmliste aufrufen, mit den Tasten **▲** und **▼ 31** das Programm auswählen und mit **OK 32** aufrufen.

Toneinstellungen

- Mit den Lautstärketasten **—** **▲ + 27** an der Fernbedienung oder im Lautstärkemode des **MODE-Schalters 8** am Gerät erhöhen oder verringern Sie die Lautstärke.
- Um den Ton ganz aus- und wieder einzustellen, drücken Sie die Taste **☒ 43** Stummschaltung.
- Mit der Taste **LANG 21** wird die aktuelle Audiosprache angezeigt.

Bildeinstellungen

- Mit der Taste **PRESET 36** wählen Sie zwischen den Bildmodi: **NATÜRLICH, KINO, SPIELE, SPORT, DYNAMISCH**.
- Abhängig von der Sendung werden Bilder im Format 4:3 oder 16:9 übertragen. Mit der Taste **SIZE 22** können Sie das Bildformat anpassen:

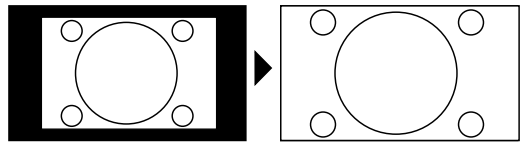
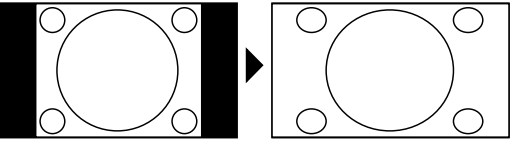
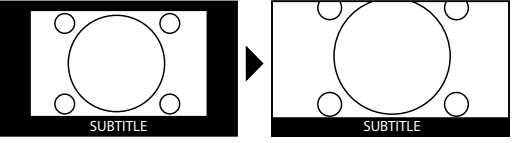
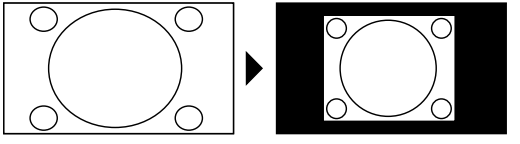
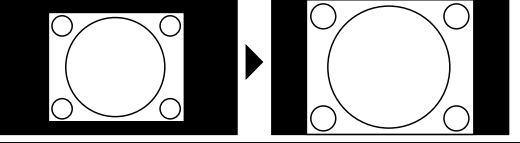
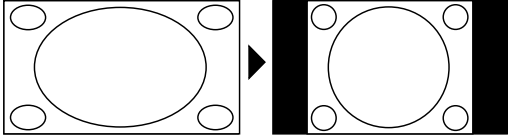
AUTO: Das wiedergegebene Format wird automatisch auf das Eingangssignal eingestellt.	
VOLLBILD: (nur im Modus HDMI und bei HDTV Sendungen bei Kabel- und Satellitenempfang): Pixelgenaue Darstellung des Bildes (1:1).	
16:9: Zur unverzerrten Darstellung eines Bildes im 16:9-Format	
UNTERTITEL: Mit dieser Funktion wird ein breites Bild (Bildseitenformat von 16:9) mit Untertiteln auf volle Bildschirmgröße gezoomt.	
14:9: Diese Option stellt das 14:9-Bildformat ein.	
14:9 ZOOM: Mit dieser Funktion wird ein breites Bild (Bildseitenformat von 14:9) bis zu den oberen und unteren Grenzen des Bildschirms gezoomt.	
4:3: Wird dazu verwendet, ein normales Bild (Bildseitenverhältnis von 4:3) zu betrachten, da dies sein ursprüngliches Format ist.	

KINO: Mit dieser Funktion wird ein breites Bild (Bildseitenformat von 16:9) auf volle Bildschirmgröße gezoomt.

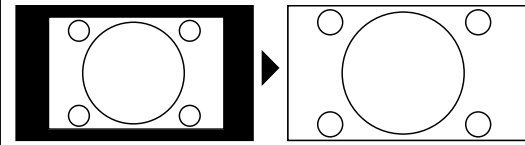

Diese Einstellung der Bildformate können Sie auch im Menü **BILD > ERWEITERTE BILDEINSTELLUNGEN > BILDFORMAT** ändern.

HINWEIS!

Sie können den Bildschirminhalt nach oben oder unten verschieben, indem Sie die Tasten **▲ ▼ 31** drücken, während als Bildformat **14:9 ZOOM, KINO** oder **UNTERTITEL** ausgewählt ist. Bitte beachten Sie, dass je nach eingestellter Bildquelle nicht alle Bildformate zur Verfügung stehen.

Infos anzeigen lassen

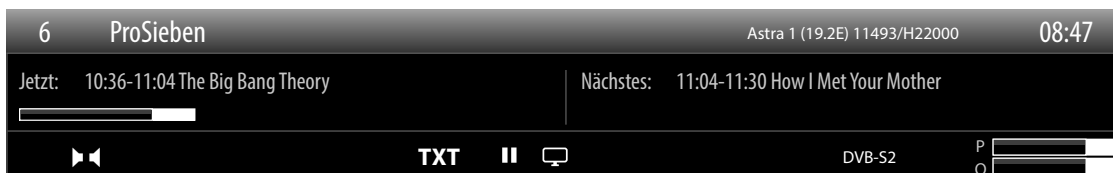

- Drücken Sie die Taste **INFO 37**, um sich Informationen zum aktuellen Programm anzuzeigen.
- Bei erneutem Druck auf die Taste **INFO 37** werden Informationen zum aktuellen Programminhalt angezeigt (soweit vom Programmanbieter unterstützt).
- Dieselben Informationen erhalten Sie beim Umschalten auf ein anderes Programm.

Favoritenlisten öffnen

Im Menü **PROGRAMMLISTE** können Sie einzelne Programme in bis zu vier Favoritenlisten aufnehmen.

- Drücken Sie die Taste **MENU 35** und wählen Sie mit den Tasten **▲ und ▼ 31** das Menü **PROGRAMMLISTE** und drücken Sie die Taste **OK 32**. Das Menü **PROGRAMMLISTE BEARBEITEN** öffnet sich. Alternativ können Sie bei laufendem Betrieb die Taste **OK 32** drücken (die **PROGRAMMLISTE** öffnet sich). Drücken Sie anschließend die **grüne Taste [REPEAT] 40 ERWEITERT**.
- Wählen Sie nun mit den Tasten **▲ und ▼ 31** das Programm aus, das Sie einer oder mehrerer Favoritenlisten zuordnen wollen. Wenn Sie mehrere Programme gleichzeitig in den Favoriten aufnehmen wollen, markieren Sie diese mit der **gelben Taste [ROOT] 40**. Drücken Sie anschließend die Taste **OK 32**. Daraufhin öffnet sich das Menü **KANAL-BEARBEITUNGSOPTIONEN**.
- Wählen Sie nun mit den Tasten **▲ und ▼ 31** die Option **HINZUFÜGEN/ENTFERNEN FAVORITEN** und drücken Sie die Taste **OK 32**.
- Im Menü **FAVORITENLISTEN** können Sie nun die markierten Programme den gewünschten Favoritenlisten (**LISTE 1 - 4**) zuordnen. Wählen Sie hierfür bei der entsprechenden Liste den Eintrag **EIN**. Drücken Sie anschließend die Taste **OK 32** oder **EXIT 20**.
- Wenn Sie nun bei laufendem Betrieb die Taste **FAV 34** drücken, erscheint ein Menü, in dem Sie mit den Tasten **▲ und ▼ 31** die gewünschte Favoritenliste auswählen und mit **OK 32** aufrufen können. Schalten Sie nun mit den Tasten **P +/- 33** zwischen den Programmen innerhalb der ausgewählten Favoritenliste um.
- Drücken Sie die Taste **FAV 34** erneut, erscheint wieder das Auswahlmenü. Mit der Auswahl von **KEINE** und Bestätigung mit **OK 32** wechseln Sie wieder in die normale Programmliste.

HINWEIS!

Bei Aufruf der Programmliste mit der Taste **OK** **32** wird automatisch die Favoritenliste angezeigt, wenn Sie sich gerade in einer der vier Favoritenlisten befinden. In diesem Fall können Sie alternativ mit den Tasten **▲** und **▼** **31** Ihren Favoriten auswählen und mit der Taste **OK** **32** aufrufen.

Quelle wählen**HINWEIS!**

Bitte beachten Sie, dass die Quelle (das angeschlossene Gerät) beim Durchschalten mit der Taste **Source** nur dann erkannt wird, wenn diese Quelle im Menü **EINSTELLUNGEN**, Untermenü **QUELLEN** aktiviert ist.

- Mit der Taste **SOURCE** **26** wählen Sie die Eingänge der angeschlossenen Geräte. Bei geöffnetem **SOURCE**-Menü können Sie durch Drücken der entsprechenden Ziffer die gewünschte Quelle direkt anwählen.

- | | |
|----------------------------|--|
| 1. TV | TV-Betrieb (es werden Antennen-, Kabel- und Satellitensignale wiedergegeben) |
| 2. EXT1 | Gerät an der SCART-Buchse |
| 3. SIDE AV | Audio-/Video-Eingang an der Seite des Gerätes mittels Adapter (AV) |
| 4. HDMI1 | HDMI-Eingang 1 (HDMI 1 kann für CEC/ARC genutzt werden) |
| 5. HDMI2 | HDMI-Eingang 2 |
| 6. HDMI3 | HDMI-Eingang 3 |
| 7. YPbPr | Gerät am VGA-Eingang mittels Adapter (YUV) |
| 8. VGA/PC | Gerät am PC-Eingang |
| 9. WIRELESS DISPLAY | Wiedergabe von Inhalten eines anderen Zuspieldgeräts |

- Über die Richtungstasten **▼ ▲** **31** gehen Sie alternativ zur gewünschten Quelle.
- Bestätigen Sie Ihre Wahl mit der Taste **OK** **32**.

HINWEIS!

Bei aktivierter CEC Funktion könnte ggf. die Quelle **HDMI1** vom Zuspieldgerät umbenannt werden.

HINWEIS!

Die Quellenauswahl kann auch im Quellenmodus mit dem **MODE**-Schalter **8** am Gerät vorgenommen werden.

Wireless Display

Über Wireless Display haben Sie die Möglichkeit, Inhalte eines Zuspieldgerätes (z. B. Tablet PC, Smartphone, etc) über den Fernseher anzuzeigen. Auf dem Zuspieldgerät muss hierfür mindestens Android Version 4.2 installiert sein.

Wählen Sie als Quelle **WIRELESS DISPLAY**. Es erscheint die Anzeige „Ready for Connection“.

Am Zuspielder muss nun die Einstellung für die Bildschirmspiegelung aktiviert werden. Der Zuspielder erkennt nun die verfügbaren TV Geräte, mit denen eine Verbindung hergestellt werden kann.

Nach Auswahl des Fernsehers wird eine Verbindung aufgebaut. Anzeige „Connecting to Wireless Display“ erscheint. Dann wird die Bildschirmspiegelung des Zuspieldgerätes am TV angezeigt.

HINWEIS!



Wireless Display kann nur genutzt werden, wenn das mobile Gerät diese Funktion unterstützt. Die Scan und Verbindungsprozesse unterscheiden sich je nach den von Ihnen verwendeten Programmen. Lesen Sie dazu gegebenenfalls die Bedienungsanleitung des Zuspielders. Androidbasierte mobile Geräte sollten die Software-Version V4.2 und höher haben.

Videotext

Videotext ist ein kostenloser Service, der von den meisten Fernsehstationen ausgestrahlt wird und aktuelle Informationen bezüglich Nachrichten, Wetter, Fernsehprogrammen, Aktienkursen, Untertiteln und anderen Themen bietet. Ihr TV-Gerät bietet viele nützliche Funktionen für die Bedienung des Videotexts sowie Multipage-Text, Unterseitenspeicherung oder schnelle Navigation.

Die Bedienung des Videotexts

Zur Bedienung des Videotexts verfügt Ihre Fernbedienung über spezielle Videotext-Tasten.



- Wählen Sie ein Fernsehprogramm, das Videotext ausstrahlt.
- Drücken Sie die Taste  **30** einmal, um die Basis-/Indexseite des Videotexts anzuzeigen.
- Beim zweiten Drücken von  **30** wird der Text transparent vor das Fernsehbild gestellt.
- Beim dritten Drücken der Taste  **30** wechselt das Gerät wieder in den TV-Modus.

Videotextseiten auswählen

Zifferntasten

- Geben Sie die gewünschte Videotextseite als dreistellige Nummer direkt mit den Zifferntasten ein.
- Die gewählte Seitenzahl wird in der linken oberen Ecke des Bildschirms angezeigt. Der Videotextzähler sucht solange, bis die gewählte Seitennummer gefunden ist.



Seiten durchblättern

- Mit den Programmwahltasten oder den Richtungstasten  und  **31** blättern Sie vor und zurück durch die Videotextseiten.

Farbtasten

- Wenn am unteren Bildrand farbige Texteinträge eingeblendet sind, können Sie diese Inhalte durch Drücken der entsprechenden Farbtasten ROT, GRÜN, GELB und BLAU  direkt anwählen.

Unterseiten



Manche Videotextseiten beinhalten Unterseiten. Am unteren Bildrand wird z. B. **1/3** angezeigt. Die Unterseiten werden im Abstand von ca. einer halben Minute nacheinander eingeblendet. Sie können die Unterseiten auch selbst aufrufen, indem Sie die Taste   **31** drücken.

INDEX

- Mit der Taste **RETURN**  **34** wählen Sie die Indexseite aus, die eine Liste des Videotextinhalts enthält.

Geräte anschließen

Kopfhörer anschließen

Den Kopfhörer schließen Sie an die Kopfhörerbuchse  **7** an. Die Lautstärke des Kopfhörers kann im Menü **TON**, Untermenü **KOPFHÖRERLAUTSTÄRKE** eingestellt werden. Um die Lautsprecher des Geräts bei Verwendung eines Kopfhörers stummzuschalten, drücken Sie die Taste  **43** oder regeln Sie die Lautstärke im Menü **TON**, Untermenü **LAUTSTÄRKE** herunter.

⚠️ WARNUNG!

Gefahr von Hörschäden!

Um eine mögliche Schädigung des Hörsinns zu verhindern, vermeiden Sie das Hören bei großer Lautstärke über lange Zeiträume.

- Stellen Sie die Lautstärke vor der Wiedergabe auf den niedrigsten Wert ein.
- Starten Sie die Wiedergabe und erhöhen Sie die Lautstärke auf den Pegel, der für Sie angenehm ist.

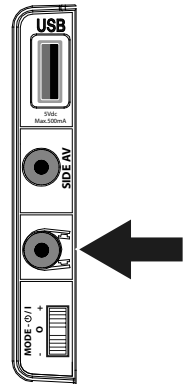

Digitaler Verstärker über optischen Anschluss

Über den **Optic. OUT** Anschluss **14** haben Sie die Möglichkeit das Audiosignal Ihres Smart-TV's über einen digitalen Verstärker wiederzugeben.

- Verbinden Sie dazu ein optisches Kabel mit dem **Optic. OUT**-Anschluss **14** am Smart-TV und dem entsprechenden Eingang am Verstärker.

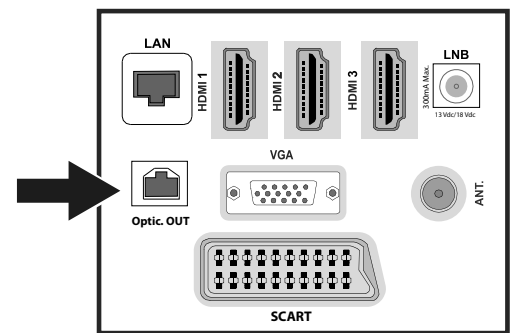

Soundbar/Surround-Anlage anschließen

Wenn Sie zur Optimierung des Tones eine Soundbar oder eine Surroundanlage anschließen wollen, können Sie folgende Anschlussarten verwenden:

HINWEIS!

Die ARC-Funktion ermöglicht Ihnen, eine Soundbar/Surround-Anlage über den **HDMI1**-Anschluss am Smart-TV anzuschließen. Lesen Sie hierzu den entsprechenden Abschnitt auf Seite 49.

Am **Optic. OUT**-Anschluss **14**

- Sollte ihre Soundbar/Surroundanlage über einen **optischen SPDIF**-Anschluss verfügen, verwenden Sie ein optisches Kabel (nicht im Lieferumfang enthalten), um diesen Anschluss mit dem **Optic. OUT**-Anschluss **14** des Smart-TV's zu verbinden.
- Sollte ihre Soundbar/Surroundanlage über einen **koaxialen SPDIF**-Anschluss verfügen, verwenden Sie einen Adapter (optisch auf koaxial, nicht im Lieferumfang enthalten), um diesen Anschluss mit dem **Optic. OUT**-Anschluss **14** des Smart-TV's zu verbinden.

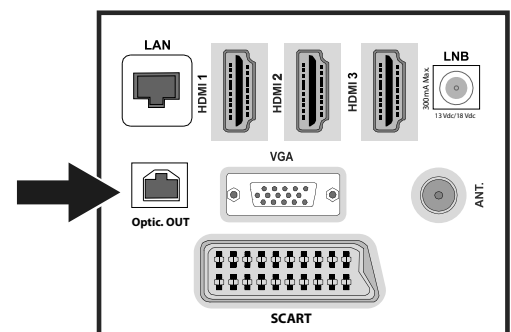

Über den Kopfhörerausgang **7**

- Verwenden Sie einen Adapter mit 3,5 mm-Klinke auf 2 x Cinch (nicht im Lieferumfang enthalten), um den Kopfhörerausgang  **7** des Smart-TV's mit den Toneingängen der Soundbar/Surroundanlage zu verbinden. Im Menü **TON**, Untermenü **KOPFHÖRERAUSGANG/LINEOUT** sollte dann die Einstellung **LINE-OUT** gewählt werden. Die Lautstärke des Kopfhörerausgangs kann daraufhin unter **KOPFHÖRERLAUTSTÄRKE** nicht mehr eingestellt werden.

Über den SCART-Anschluss 13

- Verwenden Sie einen Adapter mit Scart auf 2 x Cinch (nicht im Lieferumfang enthalten), um den **SCART-Anschluss 13** des Smart-TVs mit den Toneingängen ihrer Soundbar/Surroundanlage zu verbinden.

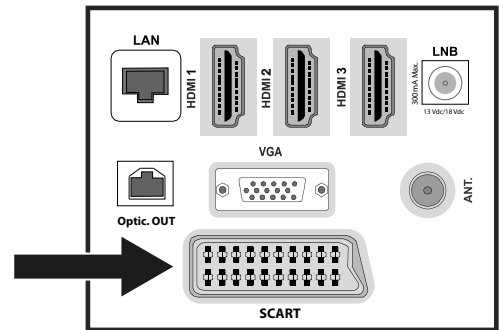

DVD/Blu-Ray Player anschließen

Zum Anschluss eines DVD/Blu-Ray Players haben Sie diverse Möglichkeiten:

Mit einem HDMI-Kabel

- Sofern der DVD/Blu-Ray Player über einen HDMI-Ausgang verfügt, schließen Sie ein HDMI-Kabel (nicht im Lieferumfang) an einer der **HDMI-Buchsen 9** des Smart-TV an. Ein zusätzliches Kabel für die Tonübertragung ist nicht erforderlich.

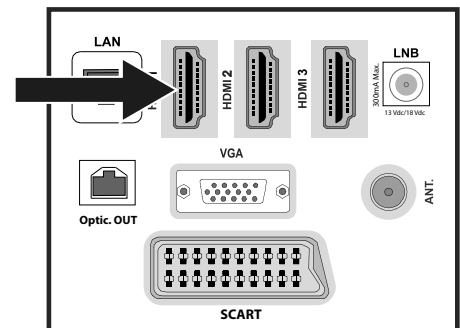

Mit einem Komponenten-Videokabel und einem 3 x Cinch auf VGA Adapterstecker

- Sofern der DVD/Blu-Ray Player über YUV-Ausgänge verfügt (Y Pb Pr), ist es empfehlenswert, ihn mit einem Komponentenkabel (Cinch-Kabel grün/blau/rot) (nicht im Lieferumfang) und dem mitgelieferten YUV-Adapter an den **VGA Anschluss 12** des Smart-TVs anzuschließen.

HINWEIS!

Verwenden Sie ausschließlich den mitgelieferten YUV-Adapter.

- Für die Tonübertragung schließen Sie den mitgelieferten AV-Adapter am **SIDE AV-Anschluss 6** an und verbinden Sie ein Stereo-Cinch-Kabel (roter und weißer Stecker) mit den entsprechenden Anschlüssen des Adapters und den Audioausgängen des Geräts.

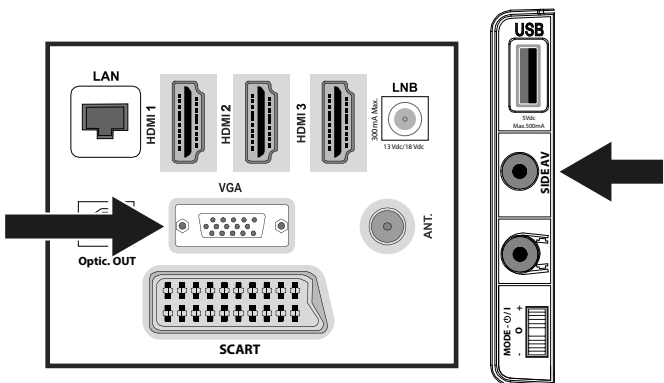

HINWEIS!

Verwenden Sie ausschließlich den mitgelieferten AV-Adapter.

Mit einem SCART-Kabel

- Schließen Sie einen DVD/Blu-Ray Player mit SCART-Kabel an die Buchsen **SCART 13** an. Ein zusätzliches Kabel für die Tonübertragung ist nicht erforderlich.

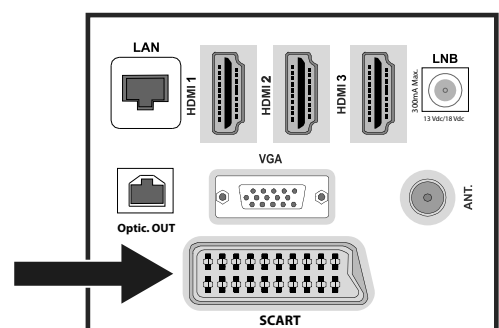

Mit einem AV-Adapter

- Verbinden Sie den AV-Adapter mit dem **SIDE AV**-Anschluss **6** an dem Smart-TV.
- Verbinden Sie ein Stereo-Cinch-Kabel (roter und weißer Stecker) mit dem AV-Adapter und den Audio-Ausgängen des externen Geräts.
- Verbinden Sie ein Video-Cinch-Kabel (gelber Stecker) mit dem AV-Adapter und dem Video-Ausgang des externen Geräts.

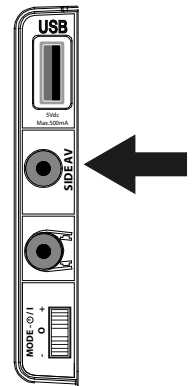

HINWEIS!

Verwenden Sie ausschließlich den mitgelieferten AV-Adapter.

Videorekorder anschließen

- Verbinden Sie ein Antennenkabel mit der Antennenbuchse **ANT. 11** des Smart-TVs und dem Antennen-Ausgang des Videorekorders.
- Verbinden Sie ein weiteres Antennenkabel mit dem Antennen-Eingang des Videorekorders und der Antennenbuchse in der Wand.

Zusätzlich können Sie Smart-TV und Videorekorder mit einem SCART-Kabel verbinden. Dies ist für eine hohe Bild- und Tonqualität empfehlenswert. Wenn Sie Stereoton übertragen möchten, ist ein SCART-Anschluss notwendig.

- Schließen Sie das SCART-Kabel an die **SCART**-Buchse **13** des Smart-TVs an.
- Schließen Sie das andere Ende des SCART-Kabels an die SCART OUT-Buchse des Videorekorders an.

DVD-Rekorder anschließen

- Schließen Sie das eine Ende des SCART-Kabels an die SCART OUT-Buchse des DVD-Rekorders an.
- Schließen Sie das andere Ende des SCART-Kabels an die **SCART**-Buchse **13** des Smart-TVs an.
- Verbinden Sie ein Antennenkabel mit der Antennenbuchse **ANT. 11** des Smart-TVs und dem Antennen-Ausgang des DVD-Rekorders.
- Verbinden Sie ein weiteres Antennenkabel mit dem Antennen-Eingang des DVD-Rekorders und der Antennenbuchse in der Wand.

Receiver (SAT, DVB-T, Decoder etc.) anschließen

Sie haben verschiedene Möglichkeiten ein Gerät, das als Empfänger für den Smart-TV eingesetzt werden soll (z. B. SAT-Receiver, DVB-T-Receiver, Decoder, Set-Top-Box), an Ihren Smart-TV anzuschließen.

Mit einem HDMI-Kabel

- Sofern der Receiver über einen HDMI-Ausgang verfügt, schließen Sie ein HDMI-Kabel (nicht im Lieferumfang) an einer der **HDMI**-Buchsen **9** des Smart-TV an. Ein zusätzliches Kabel für die Tonübertragung ist nicht erforderlich.

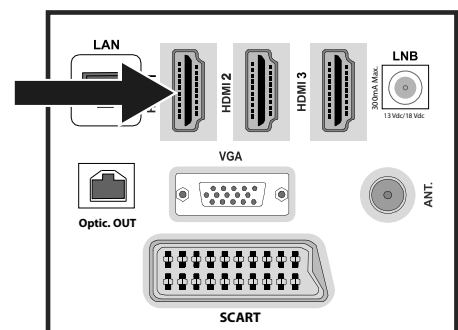

Mit einem Komponenten-Videokabel und einem 3 x Cinch auf VGA Adapterstecker

- Sofern der Receiver über YUV-Ausgänge verfügt (Y Pb Pr), ist es empfehlenswert, ihn mit einem Komponentenkabel (Cinch-Kabel grün/blau/rot) (nicht im Lieferumfang) und dem mitgelieferten YUV-Adapter an den **VGA** Anschluss **12** des Smart-TVs anzuschließen.

HINWEIS!

Verwenden Sie ausschließlich den mitgelieferten YUV-Adapter.

- Für die Tonübertragung schließen Sie den mitgelieferten AV-Adapter am **SIDE AV**-Anschluss **6** an und verbinden Sie ein Stereo-Cinch-Kabel (roter und weißer Stecker) mit den entsprechenden Anschlüssen des Adapters und den Audioausgängen des Geräts.

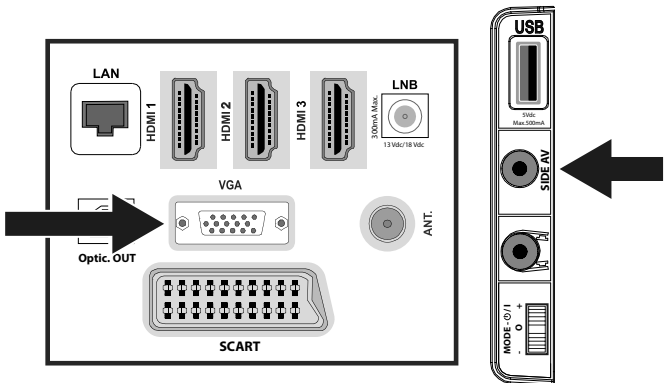

HINWEIS!

Verwenden Sie ausschließlich den mitgelieferten AV-Adapter.

Mit einem SCART-Kabel

- Schließen Sie einen Receiver mit SCART-Kabel an die Buchse **SCART** **13** an. Ein zusätzliches Kabel für die Tonübertragung ist nicht erforderlich.

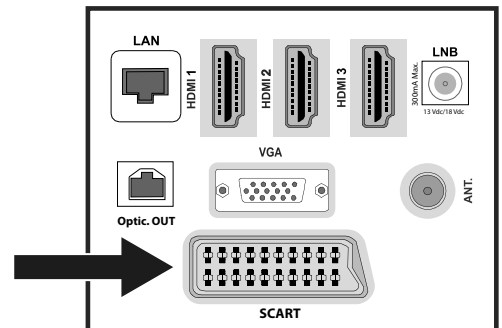

Mit einem AV-Adapter

- Verbinden Sie den AV-Adapter mit dem **SIDE AV** Anschluss **6** an dem Smart-TV.
- Verbinden Sie ein Stereo-Cinch-Kabel (roter und weißer Stecker) mit dem AV-Adapter und den Audio-Ausgängen des externen Geräts.
- Verbinden Sie ein Video-Cinch-Kabel (gelber Stecker) mit dem AV-Adapter und dem Video-Ausgang des externen Geräts.

HINWEIS!

Verwenden Sie ausschließlich den mitgelieferten AV-Adapter.

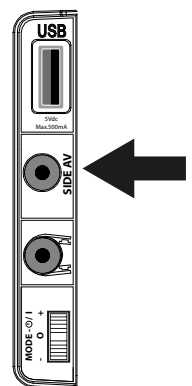

DVD-/Videorekorder und SAT-Receiver anschließen

Wenn Sie gleichzeitig einen DVD- oder Videorekorder und einen SAT-Receiver anschließen möchten, können Sie folgende Anschlussart verwenden:

- Schließen Sie den Receiver wie oben beschrieben an.
- Verbinden Sie nun den Receiver mit einem SCART-Kabel am SCART-Ausgang des DVD-Rekorders und den entsprechenden SCART-Eingang des Receivers.
- Verbinden Sie ein Antennenkabel mit der Antennenbuchse **ANT.** **11** des Smart-TVs und dem Antennen-Ausgang des Rekorders.
- Verbinden Sie ein weiteres Antennenkabel mit dem Antennen-Eingang des DVD-Rekorders und dem Antennenausgang des Receivers.
- Schließen Sie den SAT-Receiver an den LNB der Parabolantenne an.

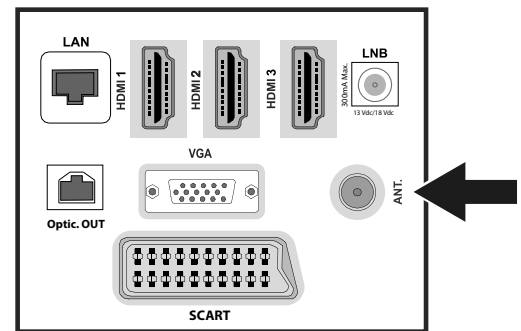

Camcorder anschließen

- Verbinden Sie das AV-Adapterkabel mit dem **SIDE AV** Anschluss **6** an dem Smart-TV.
- Verbinden Sie ein Stereo-Cinch-Kabel (roter und weißer Stecker) mit dem AV-Adapter und den Audio-Ausgängen des externen Geräts.
- Verbinden Sie ein Video-Cinch-Kabel (gelber Stecker) mit dem AV-Adapter und dem Video-Ausgang des externen Geräts.

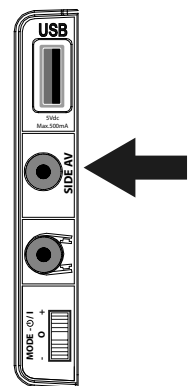

HINWEIS!

Verwenden Sie ausschließlich den mitgelieferten AV-Adapter.

Gerät mit HDMI- oder DVI-Ausgang

HDMI („High Definition Multimedia Interface“) ist im Bereich der Unterhaltungselektronik die einzige Schnittstelle, die gleichzeitig Audio- und Videodaten digital überträgt. Sie verarbeitet alle heute bekannten Bild- und Tonformate, einschließlich HDTV (High Definition Television), und kann somit auch die Auflösung von 1080p ohne Qualitätsverlust darstellen.

Viele Geräte der Unterhaltungselektronik, z. B. DVD-Player, sind heute mit HDMI- oder DVI-Ausgängen ausgestattet.

Externes Gerät mit HDMI-Ausgang anschließen

- Schließen Sie ein HDMI-Kabel (nicht im Lieferumfang) an einen der **HDMI-Eingänge** **9** des Smart-TV und den HDMI-Ausgang des externen Geräts an.
- Wenn Sie das HDMI-Gerät angeschlossen haben, schalten Sie den Smart-TV ein.
- Schalten Sie das externe HDMI-Wiedergabegerät ein.

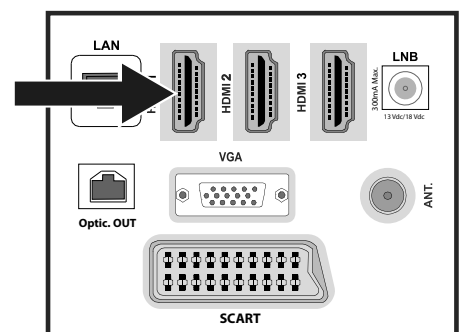

Externes Gerät mit DVI-Ausgang anschließen

Sollte das externe Gerät einen DVI-Ausgang haben, können Sie es ebenfalls an den **HDMI-Eingang** **9** anschließen (HDMI ist abwärtskompatibel zu DVI - „Digital Visual Interface“). Sie benötigen dazu einen Adapter HDMI-DVI. Da der DVI-Ausgang keinen Ton überträgt, schließen Sie zur Übertragung des Tons zusätzlich ein Audio-Kabel an. Verbinden Sie ein Stereo-Cinch-Kabel (roter und weißer Stecker) mit dem AV-Adapter und den Audio-Ausgängen des externen Geräts.

PC anschließen

Der Smart-TV wird wie ein Monitor oder ein zusätzlicher Monitor an Ihren PC oder Ihr Notebook angeschlossen. Das Bild Ihres PCs/Notebooks wird dann auf den Smart-TV übertragen.

So schließen Sie den Smart-TV am PC an:

- Schalten Sie beide Geräte aus.
- Schließen Sie ein VGA-Kabel (Monitorkabel; nicht mitgeliefert) an den **VGA-Eingang 12** des Smart-TVs und an den Grafikkarten-Ausgang des PCs oder Notebooks an.
- Ziehen Sie die Schrauben des Monitorkabels mit den Fingern fest, so dass die Stecker richtig in den Buchsen sitzen.
- Falls Sie auch den Ton übertragen möchten, verbinden Sie ein Audio-Kabel mit Hilfe des AV-Adapters mit der **SIDE AV**-Buchse **6**.
- Schalten Sie zuerst den Smart-TV ein.
- Schalten Sie erst danach den PC/das Notebook ein.
- Wählen Sie mit **SOURCE 26** den PC-Modus.

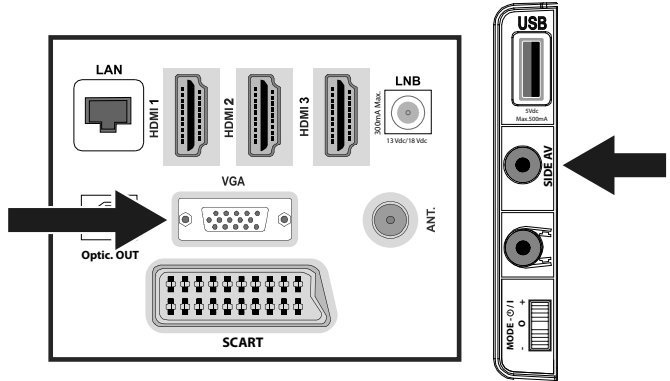

Das PC-Bild erscheint auf dem Smart-TV. Mit der Taste **SOURCE 26** kommen Sie in den TV-Modus zurück.

Wenn Sie den Smart-TV als zweiten Monitor an Ihrem PC einsetzen, kann es unter Umständen notwendig sein, dass Sie in den Anzeigeeinstellungen Ihres Betriebssystems Einstellungen ändern müssen. Lesen Sie dazu in der Bedienungsanleitung des PCs/Notebooks nach, was beim Betrieb von mehreren Monitoren zu beachten ist.

Netzwerk anschließen

Über einen Router / Switch / Hub anschließen

- Schließen Sie über ein geeignetes Kabel Ihren PC an einen der LAN-Anschlüsse des Router / Switch / Hub (z.B. LAN2) an.

HINWEIS!

Um die **AUDIO-VIDEO-SHARING**-Funktion nutzen zu können, muss sich die andere Hardware im selben Netzwerk befinden.

- Verwenden Sie einen weiteren LAN-Ausgang des Router / Switch / Hub (z. B. LAN) für den Anschluss Ihres TV-Geräts. Schließen Sie dazu den LAN-Port an der Rückseite des TV-Geräts an den LAN-Anschluss des Router / Switch / Hub an.

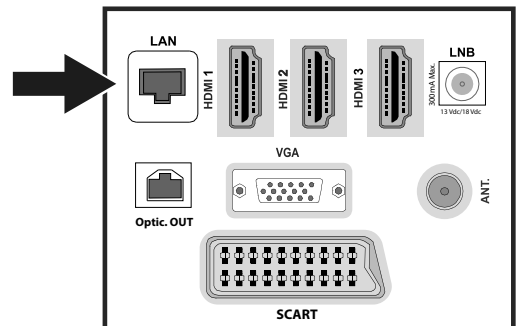

Über eine Netzwerkdose anschließen

Je nach Netzwerk-Konfiguration können Sie Ihr TV-Gerät an Ihr LAN-Netzwerk anschließen. Verwenden Sie in diesem Fall ein Ethernet-Kabel, um Ihr TV-Gerät direkt an die Netzwerksteckdose an der Wand anzuschließen.

Über WLAN

Sollten Sie die Möglichkeit haben, sich mit einem WLAN Router zu verbinden, benutzen Sie das integrierte WLAN. Lesen Sie zur Einrichtung des WLAN Netzwerkes auch den Abschnitt **NETZWERK-EINSTELLUNGEN** auf Seite 45.

Über das OSD-Menü

Im Menü navigieren

- Drücken Sie die Menü-Taste **MENU 35**, um das OSD zu aktivieren.
- Mit den Richtungstasten **▲ ▼ 31** wählen Sie die Optionen aus dem Hauptmenü.
- Drücken Sie die Taste **OK 32**, um die gewählte Option des Hauptmenüs aufzurufen.
- Mit den Richtungstasten **▲ ▼ 31** wählen Sie die Optionen aus einem Menü.
- Mit der Taste **RETURN 34** kommen Sie jeweils einen Menüschritt und ins Hauptmenü zurück.
- Mit den Richtungstasten **◀ ▶ ▲ ▼ 31** stellen Sie einen gewünschten Wert ein oder treffen eine andere Auswahl.
- Mit der Taste **EXIT 20** oder **MENU 35** schließen Sie das Menü.

Bitte beachten Sie, dass sich je nach Voreinstellung das Menü automatisch schließt, wenn keine Taste gedrückt wird.

HINWEIS!

Im OSD-Menü werden zusätzlich an der Unterseite die zur Verfügung stehenden Optionen angezeigt.

Folgende Hauptmenüs können Sie wählen

- Menü **BILD**
- Menü **TON**
- Menü **EINSTELLUNGEN**
- Menü **INSTALLATION**
- Menü **PROGRAMMLISTE**
- Menü **MEDIENBROWSER**

HINWEIS!

Aufgrund möglicher technischer Änderungen können die hier beschriebenen Menüs von denen auf Ihrem Bildschirm abweichen.

Je nachdem, welche Quelle Sie gewählt haben, sind nicht alle Menüs verfügbar. Wenn als Quelle **VGA/PC** gewählt ist, erscheinen bei der Bildeinstellung andere Optionen.

Menüsystem im Detail

Menü Bild



Menüpunkt	Einstellungen
MODUS	Bildmodus wählen: NATÜRLICH, KINO, SPIELE, SPORT, DYNAMISCH . Diese Funktion entspricht der Taste PRESET 36 .
KONTRAST	Kontrast verringern bzw. erhöhen (Skala 0 - 100).
HELLIGKEIT	Helligkeit verringern bzw. erhöhen (Skala 0 - 100).
SCHÄRFE	Schärfe verringern bzw. erhöhen (Skala 0 - 100).
FARBE	Farbstärke verringern bzw. erhöhen (Skala 0 - 100).
ENERGIE SPAREN	Hier können Sie den Energiesparmodus aktivieren. Wählen Sie AUS, MINIMAL, MITTEL, MAXIMAL, AUTO oder BENUTZERDEFINIERT , um den Helligkeitswert des TV-Geräts einzustellen oder den Bildschirm abzuschalten. HINWEIS! Im Bildmodus DYNAMISCH kann die Einstellung MAXIMAL nicht angewählt werden.
HINTERGRUNDBELEUCHTUNG	Wenn Sie unter ENERGIE SPAREN die Einstellung BENUTZERDEFINIERT gewählt haben, können Sie hier den Helligkeitswert für den Energiesparmodus individuell regeln (Skala 0 - 100).

Menüpunkt	Einstellungen																				
ERWEITERTE EINSTELLUNGEN	<div data-bbox="737 243 1182 599" style="text-align: center;"> </div> <table border="1" style="width: 100%; border-collapse: collapse;"> <tr> <td data-bbox="410 622 690 707">DYNAMISCHER KONTRAST</td> <td data-bbox="690 622 1508 707">Dynamischen Kontrast einstellen: NIEDRIG, MITTEL, HOCH, AUS.</td> </tr> <tr> <td data-bbox="410 707 690 833">RAUSCHUNTERDRÜCKUNG</td> <td data-bbox="690 707 1508 833">Mit dieser Funktion können Sie das Bildrauschen verringern und die Bildqualität bei schwachem Analogsignal verbessern. Wählen Sie zwischen AUS, NIEDRIG, MITTEL und HOCH.</td> </tr> <tr> <td data-bbox="410 833 690 890">FARBTEMPERATUR</td> <td data-bbox="690 833 1508 890">Farbton wählen: NORMAL, WARM, KALT, BENUTZERDEFINIERT.</td> </tr> <tr> <td data-bbox="410 890 690 1017">WEISSABGLEICH</td> <td data-bbox="690 890 1508 1017">Wenn Sie unter FARBTEMPERATUR die Einstellung BENUTZERDEFINIERT gewählt haben, können Sie hier die Einstellung zur Farbtemperatur stufenlos zwischen warm und kalt regeln.</td> </tr> <tr> <td data-bbox="410 1017 690 1097">BILDFORMAT</td> <td data-bbox="690 1017 1508 1097">Stellen Sie hier das Bildformat ein. Diese Funktion entspricht der Taste SIZE 22.</td> </tr> <tr> <td data-bbox="410 1097 690 1177">FILM-MODUS</td> <td data-bbox="690 1097 1508 1177">Um die mit der Videokamera aufgenommene Filme ruckelfrei abzuspielen, schalten Sie den Film-Modus auf AUTO.</td> </tr> <tr> <td data-bbox="410 1177 690 1235">HAUTTON</td> <td data-bbox="690 1177 1508 1235">Hautton einstellen</td> </tr> <tr> <td data-bbox="410 1235 690 1292">FARBDECKUNG</td> <td data-bbox="690 1235 1508 1292">Farbverschiebung einstellen</td> </tr> <tr> <td data-bbox="410 1292 690 1526">HDMI VOLLES SPEKTRUM</td> <td data-bbox="690 1292 1508 1526"> <p>HDMI VOLLES SPEKTRUM (Optional): Sobald das Bildsignal über einen HDMI-Eingang kommt, ist diese Funktion im Bild-Einstellungs-Menü verfügbar.</p> <p>Sie können diese Funktion verwenden, um das Schwarz der Bilder zu verstärken. Sie können diese Funktion auf EIN einstellen, um diesen Modus zu aktivieren.</p> </td> </tr> <tr> <td data-bbox="126 1526 410 1575">ZURÜCKSETZEN</td> <td data-bbox="410 1526 1508 1575">Setzen Sie mit OK 32 alle Bildeinstellungen auf die Werkseinstellungen zurück.</td> </tr> </table>	DYNAMISCHER KONTRAST	Dynamischen Kontrast einstellen: NIEDRIG, MITTEL, HOCH, AUS.	RAUSCHUNTERDRÜCKUNG	Mit dieser Funktion können Sie das Bildrauschen verringern und die Bildqualität bei schwachem Analogsignal verbessern. Wählen Sie zwischen AUS, NIEDRIG, MITTEL und HOCH.	FARBTEMPERATUR	Farbton wählen: NORMAL, WARM, KALT, BENUTZERDEFINIERT.	WEISSABGLEICH	Wenn Sie unter FARBTEMPERATUR die Einstellung BENUTZERDEFINIERT gewählt haben, können Sie hier die Einstellung zur Farbtemperatur stufenlos zwischen warm und kalt regeln.	BILDFORMAT	Stellen Sie hier das Bildformat ein. Diese Funktion entspricht der Taste SIZE 22 .	FILM-MODUS	Um die mit der Videokamera aufgenommene Filme ruckelfrei abzuspielen, schalten Sie den Film-Modus auf AUTO.	HAUTTON	Hautton einstellen	FARBDECKUNG	Farbverschiebung einstellen	HDMI VOLLES SPEKTRUM	<p>HDMI VOLLES SPEKTRUM (Optional): Sobald das Bildsignal über einen HDMI-Eingang kommt, ist diese Funktion im Bild-Einstellungs-Menü verfügbar.</p> <p>Sie können diese Funktion verwenden, um das Schwarz der Bilder zu verstärken. Sie können diese Funktion auf EIN einstellen, um diesen Modus zu aktivieren.</p>	ZURÜCKSETZEN	Setzen Sie mit OK 32 alle Bildeinstellungen auf die Werkseinstellungen zurück.
DYNAMISCHER KONTRAST	Dynamischen Kontrast einstellen: NIEDRIG, MITTEL, HOCH, AUS.																				
RAUSCHUNTERDRÜCKUNG	Mit dieser Funktion können Sie das Bildrauschen verringern und die Bildqualität bei schwachem Analogsignal verbessern. Wählen Sie zwischen AUS, NIEDRIG, MITTEL und HOCH.																				
FARBTEMPERATUR	Farbton wählen: NORMAL, WARM, KALT, BENUTZERDEFINIERT.																				
WEISSABGLEICH	Wenn Sie unter FARBTEMPERATUR die Einstellung BENUTZERDEFINIERT gewählt haben, können Sie hier die Einstellung zur Farbtemperatur stufenlos zwischen warm und kalt regeln.																				
BILDFORMAT	Stellen Sie hier das Bildformat ein. Diese Funktion entspricht der Taste SIZE 22 .																				
FILM-MODUS	Um die mit der Videokamera aufgenommene Filme ruckelfrei abzuspielen, schalten Sie den Film-Modus auf AUTO.																				
HAUTTON	Hautton einstellen																				
FARBDECKUNG	Farbverschiebung einstellen																				
HDMI VOLLES SPEKTRUM	<p>HDMI VOLLES SPEKTRUM (Optional): Sobald das Bildsignal über einen HDMI-Eingang kommt, ist diese Funktion im Bild-Einstellungs-Menü verfügbar.</p> <p>Sie können diese Funktion verwenden, um das Schwarz der Bilder zu verstärken. Sie können diese Funktion auf EIN einstellen, um diesen Modus zu aktivieren.</p>																				
ZURÜCKSETZEN	Setzen Sie mit OK 32 alle Bildeinstellungen auf die Werkseinstellungen zurück.																				

Menü Bild im VGA/PC Modus

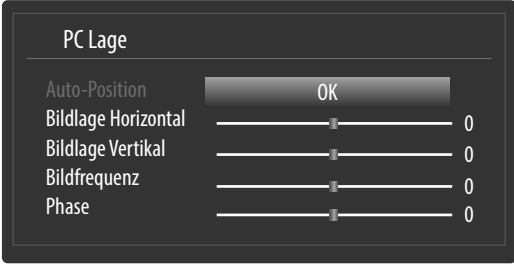

Menüpunkt	Einstellungen	
KONTRAST	Kontrast verringern bzw. erhöhen (Skala 0 - 100)	
HELLIGKEIT	Helligkeit verringern bzw. erhöhen (Skala 0 - 100)	
FARBE	Farbstärke verringern bzw. erhöhen (Skala 0 - 100)	
ENERGIE SPAREN	Hier können Sie den Energiesparmodus aktivieren. Wählen Sie AUS, MINIMAL, MITTEL, AUTO oder BENUTZERDEFINIERT , um den Helligkeitswert des TV-Geräts einzustellen oder den Bildschirm auszuschalten.	
HINTERGRUNDBE-LEUCHTUNG	Wenn Sie unter ENERGIE SPAREN die Einstellung BENUTZERDEFINIERT gewählt haben, können Sie hier den Helligkeitswert für den Energiesparmodus individuell regeln (Skala 0 - 100).	
ERWEITERTE EINSTELLUNGEN		
	DYNAMISCHER KONTRAST	Dynamischen Kontrast einstellen: NIEDRIG, MITTEL, HOCH, AUS.
	FARBTEMPERATUR	Farbton wählen: NORMAL, WARM, KALT, BENUTZERDEFINIERT
	WEISSABGLEICH	Wenn Sie unter FARBTEMPERATUR die Einstellung BENUTZERDEFINIERT gewählt haben, können Sie hier die Einstellung zur Farbtemperatur stufenlos zwischen warm und kalt regeln.
	BILDFORMAT	Stellen Sie hier das Bildformat ein. Diese Funktion entspricht der Taste SIZE
FILM-MODUS	Funktion zur optimierten Bildwiedergabe bei Filmen	

Menüpunkt	Einstellungen
PC LAGE	
AUTO-POSITION	Wenn das Bild verschoben sein sollte, können Sie den Eintrag AUTO-POSITION anwählen und OK 32 drücken, um es wieder in die Mitte zu rücken. Diese Funktion sollte mit einem Vollbild vorgenommen werden, damit die Einstellungen stimmen.
BIDLAGE HORIZONTAL	Hier können Sie die horizontale Lage des Bildes mit ◀ ▶ 31 verändern.
BIDLAGE VERTIKAL	Hier können Sie die vertikale Lage des Bildes mit ◀ ▶ 31 verändern.
BILDFREQUENZ	Mit dieser Einstellung wird das Bildsignal mit dem Pixeltakt des Bildschirms synchronisiert. Dieses korrigiert Störungen, die als vertikale Streifen bei pixelintensiven Darstellungen (wie Tabellen oder Text in kleiner Schrift) auftreten können. Stellen Sie die Bildfrequenz mit ◀ ▶ 31 ein.
PHASE	Wenn das Bild des PCs nicht klar erscheint, können Sie das Bildsignal hier mit ◀ ▶ 31 mit den Pixeln des Smart-TVs in Deckung bringen. Dadurch ergibt sich ein sauberes Bild mit gleichmäßig scharfer Darstellung.
ZURÜCKSETZEN	Setzen Sie mit OK 32 alle Bildeinstellungen auf die Werkseinstellungen zurück.

Menü Ton

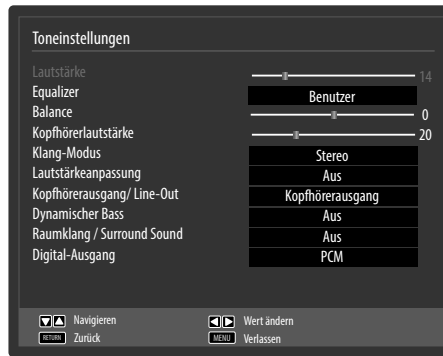

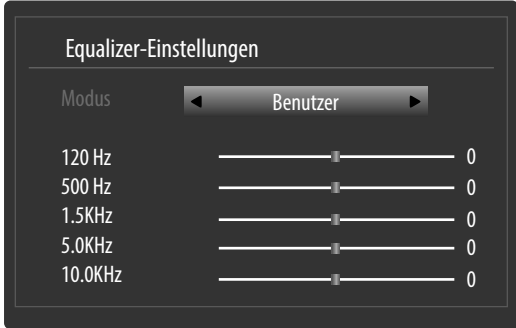
Menüpunkt	Einstellungen
LAUTSTÄRKE	Grundeinstellung der Lautstärke beim Einschalten (Skala 0 - 100). Wählen Sie eine moderate Grundlautstärke.
EQUALIZER	 <p>Im Equalizer-Menü kann die Voreinstellung auf MUSIK, FILM, SPRACHE, NORMAL, KLASSIK und BENUTZER eingestellt werden. Die Einstellungen des Menüs Equalizer können nur dann geändert werden, wenn BENUTZER als der Equalizermodus eingestellt ist.</p>
BALANCE	Stellen Sie die Balance zwischen dem linken und rechten Lautsprecher (Skala -50 und +50) ein.
KOPFHÖRERLAUTSTÄRKE	<p>Stellen Sie hier die Lautstärke des Kopfhörers ein. Diese lässt sich nur regeln, wenn Sie unter der Option KOPFHÖRERAUSGANG/LINE-OUT die Einstellung KOPFHÖRERAUSGANG gewählt haben.</p> <div style="border: 1px solid black; padding: 5px; margin-bottom: 10px;"> <p>⚠️ WARNUNG!</p> </div> <p>Gefahr von Hörschäden! Um eine mögliche Schädigung des Hörsinns zu verhindern, vermeiden Sie das Hören bei großer Lautstärke über lange Zeiträume.</p> <ul style="list-style-type: none"> – Stellen Sie die Lautstärke vor der Wiedergabe auf den niedrigsten Wert ein. – Starten Sie die Wiedergabe und erhöhen Sie die Lautstärke auf den Pegel, der für Sie angenehm ist.
KLANG-MODUS	Grundeinstellung STEREO . Falls die aktuelle Sendung den DUAL-Modus unterstützt (z. B. bei zweisprachigen Sendungen), können Sie hier außerdem zwischen DUAL-I und DUAL-II wählen (Originalsprache und Synchronisation).
LAUTSTÄRKEANPASSUNG	Diese Funktion gleicht die unterschiedlichen Lautstärken der verschiedenen Sendungen aus. Stellen Sie auf AUS , so hören Sie die Originallautstärken. Stellen Sie auf EIN , so hören Sie eine gleichmäßige Lautstärke.

KOPFHÖRER-AUSGANG/ LINE-OUT	Wählen Sie das Audiosignal für den Kopfhörer. Die Einstellung KOPFHÖRERAUSGANG ermöglicht die Lautstärkeregelung des Signals. Bei der Einstellung LINE-OUT hat das Signal eine vordefinierten Lautstärke, die sich nicht ändern lässt. Ist diese Einstellung gewählt, kann ein externer Verstärker an das Gerät angeschlossen werden.
DYNAMISCHER BASS	Stellen Sie die Bassverstärkung auf EIN oder AUS .
RAUMKLANG/SURROUND SOUND	Aktivieren/deaktivieren Sie den Surround-Effekt.
DIGITAL-AUSGANG	Stellen Sie hier den Audiotyp für den Digitalausgang ein.

Menü Einstellungen

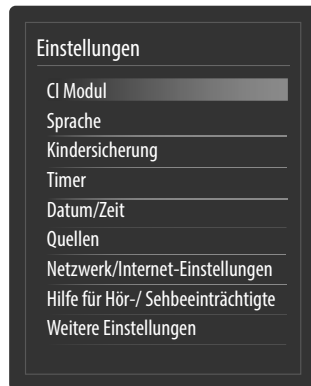

Menüpunkt	Einstellungen
CI MODUL	<p>Wenn Sie kostenpflichtige Kanäle anschauen möchten, müssen Sie sich zuvor bei einem entsprechenden Anbieter anmelden. Nach der Anmeldung erhalten Sie von Ihrem Anbieter ein Conditional Access Module (auch als CI-Modul bezeichnet) und eine spezielle Karte. Hinweise zu den Einstellungen finden Sie in der mit dem Modul gelieferten Dokumentation.</p> <p>Installieren Sie die CI-Komponenten auf folgende Weise in Ihrem Fernsehgerät:</p> <ul style="list-style-type: none"> – Schalten Sie das Fernsehgerät aus und ziehen Sie den Netzstecker. – Setzen Sie zunächst das CI-Modul in den Steckplatz an der Seite des Smart-TVs ein. Anschließend stecken Sie die Karte ein. <p>HINWEIS!</p> <p>Beachten Sie, dass Sie das CI Modul nur einsetzen oder herausnehmen dürfen, wenn das Gerät vom Stromnetz getrennt ist.</p> <p>⚠ VORSICHT!</p> <p>Beschädigungsgefahr!</p> <p>CI-Modul oder Fernsehgerät können beschädigt werden, falls Sie versuchen, das CI-Modul mit Gewalt einzuschieben.</p> <ul style="list-style-type: none"> – Das CI-Modul muss richtig herum eingesetzt werden; falsch herum lässt es sich nicht einschieben. – Verbinden Sie das Fernsehgerät mit der Stromversorgung, schalten Sie es ein und warten Sie einen Moment, bis die Karte erkannt wird. <p>Bei manchen CI-Modulen sind zusätzlich einige Einrichtungsschritte erforderlich, die Sie im Menü CI MODUL ausführen können.</p> <p>Wenn kein Modul eingesteckt ist, wird KEIN CI-MODUL ERKANNT auf dem Bildschirm angezeigt.</p>



Menüpunkt	Einstellungen	
SPRACHE	<p>In dem Menü SPRACHEEINSTELLUNGEN werden alle Spracheinstellungen eingestellt und angezeigt.</p> 	
SYSTEM-SPRACHE	<p>Hier wählen Sie die Sprache des OSD-Menüs, d. h. für die Einblendungen auf dem Bildschirm. Die Sprache stellt sich direkt um. Stellen Sie keine Sprache ein, die Sie nicht verstehen.</p>	
BEVORZUGT	<p>Sofern verfügbar, werden diese Einstellungen verwendet. Andersfalls werden die aktuellen Einstellungen verwendet.</p>	
	STANDARD AUDIO SPRACHE	<p>Wird die Sendung, z. B. ein Film, in mehreren Sprachen ausgestrahlt, können Sie hier die gesprochene Sprache wählen (z. B. die Originalsprache).</p>
	ZWEITE AUDIO SPRACHE	<p>Wählen Sie hier eine zweite bevorzugte Audiosprache.</p>
	STANDARD UNTERTITEL SPRACHE	<p>Enthält die Sendung Untertitel für Hörgeschädigte, kann hier die bevorzugte Sprache eingestellt werden.</p>
	ZWEITE UNTERTITEL-SPRACHE	<p>Wählen Sie hier eine zweite bevorzugte Untertitelsprache.</p>
	TELETEXT	<p>Die Voreinstellung ist WEST. Falls Sie sich in einem anderen Sprachraum befinden, können Sie die Spracheinstellung ändern: WEST, OST, KYRILLISCH, TÜRKISCH/GRIECHISCH oder ARABISCH.</p>
	PROGRAMM-FÜHRER	<p>Wenn für das TV-Programm (Guide) mehrere Sprachen zur Verfügung stehen, können Sie mit dieser Option Ihre bevorzugte Sprache wählen.</p>
	AKTUELL	AUDIO
UNTERTITEL		<p>Hier können Sie Untertitel für die aktuelle Sendung auswählen, sofern sie angeboten werden.</p>

Menüpunkt	Einstellungen	
KINDER-SICHERUNG	<p>Wenn Sie diesen Punkt mit OK 32 bestätigen, öffnet sich ein Dialogfenster. Es wird das Passwort (bzw. der Sperrschlüssel) abgefragt. Bei Auslieferung des Gerätes ist dieses Passwort auf „0000“ eingestellt. Bei korrekter Eingabe öffnet sich das Dialogfenster der Schutzeinstellungen.</p> 	
MENÜSPERRE	Die Einstellung MENÜSPERRE aktiviert oder deaktiviert den Menüzugriff. Sie können den Zugriff auf das Installationsmenü oder auf das gesamte Menüsystem deaktivieren.	
JUGENDSCHUTZ-SPERRE	Ist diese Option eingestellt, bezieht sie vom Sender Altersinformationen. Ist die entsprechende Altersstufe im Gerät deaktiviert, wird der Zugriff auf die Sendung gesperrt.	
KINDERSICHERUNG	<p>Wird die Kindersicherung aktiviert, kann das TV-Gerät nur über die Fernbedienung gesteuert werden. In diesem Fall ist der Multifunktionsstaster MODE 8 des TV-Gerätes außer Funktion gesetzt.</p> <p>Wenn eine Taste gedrückt wird, erscheint die Meldung KINDERSICHERUNG EIN auf dem Bildschirm, während das Menü ausgeblendet bleibt.</p>	
PIN EINSTELLEN	<p>Legt eine neue PIN-Zahl fest. Geben Sie über die Zifferntasten eine neue PIN-Zahl ein. Sie müssen den neuen Pin-Code zur Bestätigung nochmals eingeben.</p> <p style="text-align: center;">HINWEIS!</p> <p>Notieren Sie sich die neue PIN. Ansonsten muss das Gerät auf die Werkseinstellungen zurückgesetzt werden und alle Einstellungen und Programmlisten gehen verloren.</p>	
PIN-NUMMER CI MODUL (optional)	Hier können Sie die PIN-Nummer der CI-Karte eingeben, um die Programme der verwendeten Pay-TV-Karte aufzunehmen (sofern der Anbieter dies unterstützt).	

Menüpunkt	Einstellungen	
TIMER	<p>Über den AUSSCHALT-TIMER können Sie das Gerät so programmieren, dass es sich selbstständig ausschaltet. Sie können die Zeit in 30-Minuten-Schritten einstellen (maximal 2 Stunden). Sofort nach der Einstellung beginnt die Sleep-Timer-Zeit. Wählen Sie AUS, um die Funktion zu beenden.</p>	
	<p>Im Timermenü können Sie Anfang und Ende einer Sendung, die Sie nicht verpassen möchten, programmieren. Gehen Sie dazu wie folgt vor:</p> <p>Drücken Sie die gelbe Taste, um eine Sendung in den Timer aufzunehmen, oder bei einer vorhandenen Sendung die grüne Taste, um die Einstellungen zu bearbeiten.</p>	
	<p>Die Timer-Funktion kann genutzt werden, um zu einem bestimmten Zeitpunkt auf einen anderen Sender umzuschalten (bei eingeschaltetem Gerät). Befindet sich das Gerät im Standby-Modus, so wird zum eingestellten Zeitpunkt das gewünschte Signal am SCART-Anschluss 13 ausgegeben. Das Gerät schaltet sich dabei nicht ein. Auf diese Weise kann im Standby-Modus eine Sendung beispielsweise mit einem Videorekorder aufgenommen werden. In diesem Falle blinkt die LED an der Vorderseite des Geräts</p>	
	EMPFANGSART	Empfangsart einstellen (DVB-T, DVB-C, DVB-S oder Analog).
	TIMER-TYP	Dieser ist festgelegt und lässt sich nicht ändern.
	KANAL	Wählen Sie das Programm.
	AUFNAHMETYP	Dieser ist festgelegt und lässt sich nicht ändern.
	DATUM	Geben Sie das Datum ein. Mit den Zifferntasten ändern Sie jeweils die Ziffer in den eckigen Klammern.
	BEGINN	Geben Sie die Startzeit ein.
	ENDE	Geben Sie die Endzeit ein.
DAUER	Die Dauer wird automatisch ermittelt.	
WIEDERHOLEN	Wählen Sie, in welchen Abständen der Timer wiederholt werden soll.	
ÄNDERN/ LÖSCHEN	Wenn NICHT ERLAUBT gewählt ist, erscheint ein Schlosssymbol. In diesem Fall können Sie den Eintrag nur mit der PIN öffnen.	

Menüpunkt	Einstellungen
	<div data-bbox="613 225 1256 546" data-label="Image"> </div> <p>Hier können Sie die Zeiteinstellungen ändern.</p> <p>DATUM / ZEIT: Anzeige des eingestellten Datums und der eingestellten Zeit. Diese Einträge können nicht geändert werden.</p> <p>ZEITZONE: Wenn Sie den Eintrag von AUTO auf MANUELL ändern, können Sie im folgenden Eintrag die gewählte Zeitzone jeweils um volle Stunden vor oder zurück stellen.</p> <p>GMT: Nur aktiv, wenn der vorherige Punkt auf MANUELL steht. Wählen Sie mit ◀ ▶ 31 den Wert. Die aktuelle Zeit wird entsprechend geändert.</p>
<p>QUELLEN</p>	<p>In diesem Menü können Sie Quellen deaktivieren, aktivieren und anwählen. Deaktivieren Sie eine Quelle, indem Sie sie anwählen und ▶ 31 drücken. Deaktivierte Quellen erscheinen nicht in der Auswahlliste, die mit der Taste SOURCE 26 geöffnet wird.</p> <p>Wenn Sie eine Quelle umbenennen wollen, drücken Sie die rote Taste (ZOOM) 40. Anschließend können Sie mit Hilfe der Richtungstasten ◀ ▶ ▲ ▼ 31 den Namen ändern.</p> <div data-bbox="961 890 1479 1345" data-label="Image"> </div>
<p>NETZWERK/ INTERNET- EINSTELLUNGEN</p>	<div data-bbox="586 1368 1284 1786" data-label="Image"> </div> <p>EMPFANGSART</p> <p>Wählen Sie hier den Netzwerk-Typ WLAN oder NETZWERKKABEL. Nach der Auswahl mit den Richtungstasten ◀ ▶ 31 und Bestätigen mit der Taste OK 32 erscheint eine Übersicht aller verfügbarer Netzwerke. Treffen Sie eine Auswahl und bestätigen Sie mit der Taste OK 32. Sollte für ein Netzwerk ein Passwort erforderlich sein, erscheint daraufhin eine virtuelle Tastatur, wo Sie dieses mit Hilfe der Richtungstasten ◀ ▶ ▲ ▼ 31 und und der Taste OK 32 eingeben können. Nach Eingabe des Passworts wählen Sie auf der Tastatur OK und bestätigen Sie mit der Taste OK 32.</p>

Menüpunkt	Einstellungen																	
	DRÜCKEN SIE WPS AUF IHREM WLAN-ROUTER (nur bei WLAN)	Diese Option ermöglicht eine WPS Schnellverbindung über ein kabelloses Netzwerk (WLAN). Halten Sie die WPS-Taste an Ihrem Router gedrückt und bestätigen Sie bei dieser Option OK mit der Taste OK . Daraufhin wird die WPS-Verbindung hergestellt.																
	INTERNET GESCHWINDIGKEIT TESTEN	Drücken Sie die Taste OK , um die Geschwindigkeit der Internetverbindung zu prüfen																
	ERWEITERTE EINSTELLUNGEN	<p>Drücken Sie die Taste OK, um weitere Optionen zur Netzwerk-Konfiguration aufzurufen</p> <div data-bbox="716 606 1414 1012" style="border: 1px solid black; padding: 5px; margin: 10px auto; width: fit-content;"> <p>Netzwerk-Einstellungen</p> <table style="width: 100%; border-collapse: collapse;"> <tr> <td style="width: 60%;">IP Konfiguration</td> <td style="text-align: right;">Statisch</td> </tr> <tr> <td>IP Adresse</td> <td style="text-align: right;">◀ [0]00.000.000.000 ▶</td> </tr> <tr> <td>Subnetz Maske</td> <td style="text-align: right;">000.000.000.000</td> </tr> <tr> <td>Standard Gateway</td> <td style="text-align: right;">000.000.000.000</td> </tr> <tr> <td>DNS-Server 1</td> <td style="text-align: right;">000.000.000.000</td> </tr> <tr> <td>DNS-Server 2</td> <td style="text-align: right;">000.000.000.000</td> </tr> <tr> <td>Broadcast Adresse</td> <td style="text-align: right;">000.000.000.000</td> </tr> <tr> <td>MAC-Adresse</td> <td style="text-align: right;">00:09:df:31:9b:19</td> </tr> </table> <p style="font-size: small; margin-top: 5px;"> <input type="checkbox"/> Speichern <input type="checkbox"/> Einstellung ändern <input type="button" value="RETURN"/> Zurück </p> </div> <div style="display: flex; justify-content: space-between; margin-top: 10px;"> <div data-bbox="643 1028 849 1327"> <p>IP KONFIGURATION</p> <p>Wählen Sie hier die Einstellung AUTOMATISCHE IP-ADRESSE oder MANUELLE IP-ADRESSE. Haben Sie MANUELLE IP-ADRESSE angewählt, erscheinen drei weitere Zeilen, in denen Sie die Daten für IP-ADRESSE, SUBNETZ MASKE und STANDARD GATEWAY manuell mit Hilfe der Richtungstasten ◀ ▶ und der Zifferntasten eingeben können.</p> </div> <div data-bbox="857 1028 1490 1327"></div> </div> <div style="display: flex; justify-content: space-between; margin-top: 10px;"> <div data-bbox="643 1333 849 1556"> <p>IP KONFIGURATION</p> <p>Wählen Sie hier zwischen DYNAMISCHE DNS oder MANUELLE DNS. Haben Sie MANUELLE DNS angewählt, erscheinen zwei weitere Zeilen, in denen Sie die Daten für DNS-SERVER 1 und DNS-SERVER 2 manuell mit Hilfe der Richtungstasten ◀ ▶ und der Zifferntasten eingeben können.</p> </div> <div data-bbox="857 1333 1490 1556"></div> </div>	IP Konfiguration	Statisch	IP Adresse	◀ [0]00.000.000.000 ▶	Subnetz Maske	000.000.000.000	Standard Gateway	000.000.000.000	DNS-Server 1	000.000.000.000	DNS-Server 2	000.000.000.000	Broadcast Adresse	000.000.000.000	MAC-Adresse	00:09:df:31:9b:19
IP Konfiguration	Statisch																	
IP Adresse	◀ [0]00.000.000.000 ▶																	
Subnetz Maske	000.000.000.000																	
Standard Gateway	000.000.000.000																	
DNS-Server 1	000.000.000.000																	
DNS-Server 2	000.000.000.000																	
Broadcast Adresse	000.000.000.000																	
MAC-Adresse	00:09:df:31:9b:19																	
	<p>HINWEIS!</p> <p>Eine bestehende Netzwerkverbindung kann durch Betätigen der roten Taste [ZOOM] wieder getrennt werden.</p>																	

Menüpunkt	Einstellungen											
HILFE FÜR HÖR- / SEHBEEINTRÄCHTIGTE	 <p>Hier können Sie Einstellungen für Seh- oder Hörgeschädigte vornehmen, um unterstützende zusätzliche Signale empfangen zu können.</p>											
	<table border="1"> <tr> <td>FÜR SCHWERHÖRIGE</td> <td>Wenn der Sender spezielle Audiosignale für Hörgeschädigte überträgt, können Sie die Einstellung auf EIN stellen, um diese Signale zu empfangen.</td> </tr> <tr> <td>AUDIO BESCHREIBUNG</td> <td>Wenn der Sender spezielle Audiosignale für Sehbehinderte überträgt, können Sie die Einstellung im Untermenü auf EIN stellen, um diese Signale zu empfangen.</td> </tr> </table>	FÜR SCHWERHÖRIGE	Wenn der Sender spezielle Audiosignale für Hörgeschädigte überträgt, können Sie die Einstellung auf EIN stellen, um diese Signale zu empfangen.	AUDIO BESCHREIBUNG	Wenn der Sender spezielle Audiosignale für Sehbehinderte überträgt, können Sie die Einstellung im Untermenü auf EIN stellen, um diese Signale zu empfangen.							
	FÜR SCHWERHÖRIGE	Wenn der Sender spezielle Audiosignale für Hörgeschädigte überträgt, können Sie die Einstellung auf EIN stellen, um diese Signale zu empfangen.										
AUDIO BESCHREIBUNG	Wenn der Sender spezielle Audiosignale für Sehbehinderte überträgt, können Sie die Einstellung im Untermenü auf EIN stellen, um diese Signale zu empfangen.											
WEITERE EINSTELLUNGEN												
	<table border="1"> <tr> <td>MENÜ-EINBLENDUNGSDAUER</td> <td>Hier können Sie die Zeit einstellen, nach der das OSD-Menü sich automatisch schließt.</td> </tr> <tr> <td>HBBTV</td> <td>Wählen Sie die Einstellung EIN, um die Möglichkeit zu haben, HbbTV-Inhalte übers Internet aufzurufen. Dieser Service muss in Ihrer Region verfügbar sein.</td> </tr> <tr> <td rowspan="3">AKTUELLE SOFTWARE / UPDATE</td> <td>AUTOMATISCHE SUCHE</td> <td>Aktivieren/Deaktivieren Sie die Automatische Suche</td> </tr> <tr> <td>SATELLITEN UPGRADE BEARBEITEN</td> <td>Hier können Sie Einstellungen zum Satelliten Upgrade vornehmen.</td> </tr> <tr> <td>SUCHE NACH UPGRADE</td> <td>Starten Sie die Internet-Suche nach aktualisierter Software.</td> </tr> </table>	MENÜ-EINBLENDUNGSDAUER	Hier können Sie die Zeit einstellen, nach der das OSD-Menü sich automatisch schließt.	HBBTV	Wählen Sie die Einstellung EIN , um die Möglichkeit zu haben, HbbTV-Inhalte übers Internet aufzurufen. Dieser Service muss in Ihrer Region verfügbar sein.	AKTUELLE SOFTWARE / UPDATE	AUTOMATISCHE SUCHE	Aktivieren/Deaktivieren Sie die Automatische Suche	SATELLITEN UPGRADE BEARBEITEN	Hier können Sie Einstellungen zum Satelliten Upgrade vornehmen.	SUCHE NACH UPGRADE	Starten Sie die Internet-Suche nach aktualisierter Software.
	MENÜ-EINBLENDUNGSDAUER	Hier können Sie die Zeit einstellen, nach der das OSD-Menü sich automatisch schließt.										
	HBBTV	Wählen Sie die Einstellung EIN , um die Möglichkeit zu haben, HbbTV-Inhalte übers Internet aufzurufen. Dieser Service muss in Ihrer Region verfügbar sein.										
	AKTUELLE SOFTWARE / UPDATE	AUTOMATISCHE SUCHE	Aktivieren/Deaktivieren Sie die Automatische Suche									
		SATELLITEN UPGRADE BEARBEITEN	Hier können Sie Einstellungen zum Satelliten Upgrade vornehmen.									
SUCHE NACH UPGRADE		Starten Sie die Internet-Suche nach aktualisierter Software.										



Menüpunkt	Einstellungen
	Das Update dauert ca. 30 Minuten. Unterbrechen Sie den Vorgang nicht. Der Suchfortschritt wird angezeigt.
ANWENDUNGS-VERSION	Versionsanzeige
AUTOMATISCHE TV ABSCHALTUNG NACH	Hier können Sie das Zeitintervall für die Autoabschaltung einstellen. Ist das Intervall erreicht, schaltet sich das TV-Gerät ab.
BISS-KEY VERSCHLÜSSELUNGSSYSTEM	Manuelle Freischaltung von Programmen. Einstellung nur für Satellitenprogramme verfügbar.
AUDIO-VIDEO-SHARING	<p>Audio-Video-Sharing ein- bzw. ausschalten. Diese Funktion erlaubt den Datenaustausch mit anderen Multimedia-Geräten wie PCs, Smartphones, Kameras etc. Lesen Sie hierzu auch das Kapitel „Audio Video Sharing-Netzwerkdienst verwenden“ auf Seite 57.</p> <p style="text-align: center;">HINWEIS!</p> <p>Wenn Sie die Funktion AUDIO-VIDEO-SHARING deaktivieren, ist es nicht mehr möglich, Audio-, Video- oder Foto-Dateien auf dem Smart-TV darzustellen. Die Funktion DMR (Digital Media Renderer) ist dann ausgeschaltet.</p>
EINSCHALT MODUS	Wählen Sie den Einschaltmodus STANDBY oder LETZTER ZUSTAND . Bei Einschalten des Netzschalters schaltet das Gerät dann in den Standby-Modus oder ruft die zuletzt gewählte Einstellung auf.
VIRTUELLE FERNBEDIENUNG	Aktivieren/Deaktivieren der virtuellen Fernbedienung. Diese ermöglicht die Bedienung des Fernsehers über andere Geräte.
CEC (Consumer Electronics Control)	<p>Aktivieren Sie diese Funktion, um die Kommunikation aller über HDMI angeschlossenen Geräte zu ermöglichen. So können Sie beispielsweise alle Geräte eines HDMI Netzwerks mit nur einer Fernbedienung steuern. Aktivieren Sie diese Funktion, wenn Sie unter der folgenden Option LAUTSPRECHER zusätzlich Einstellungen vornehmen wollen.</p> <ul style="list-style-type: none"> – Aktivieren Sie zunächst die CEC Funktion und wählen Sie HDMI1 als Quelle. Wenn Sie bereits ein CEC-fähiges Gerät angeschlossen haben, wird anstelle HDMI1 der Name des Geräts aufgeführt. Die Grundfunktionen des Geräts lassen sich daraufhin automatisch mit der Fernbedienung des Smart-TVs steuern. <p style="text-align: center;">HINWEIS!</p> <p>Wenn die CEC Funktion aktiviert ist und HDMI1 als Quelle gewählt wurde (CEC-fähiges Gerät angeschlossen), kann das OSD-Menü des Smart-TVs über die Taste MENU 8 nicht mehr aufgerufen werden.</p>
CEC AUTOMATISCHES EINSCHALTEN	Diese Funktion ermöglicht es, mit dem angeschlossenen, HDMI-CEC-kompatiblen Gerät den Fernseher einzuschalten und automatisch auf die Eingangsquelle umzuschalten. Wählen Sie AKTIVIEREN , wenn Sie diese Funktion nutzen wollen.

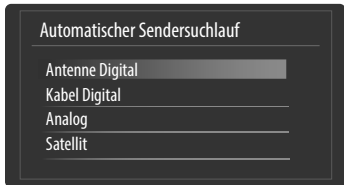
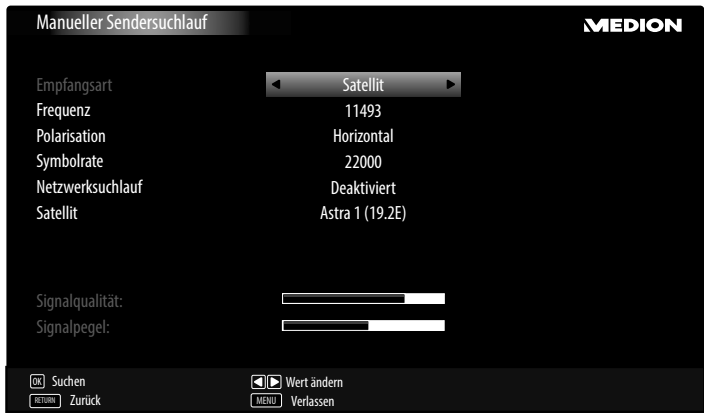

Menüpunkt	Einstellungen
	<p data-bbox="378 225 586 323">LAUTSPRECHER- STEUERUNG (ARC)</p> <p data-bbox="625 225 1495 576">Für die Lautsprecher ist hier standardmäßig die Einstellung TV gewählt, so dass nur die internen Lautsprecher für die Tonübertragung verwendet werden. Diese Einstellung lässt sich nur ändern, wenn Sie zuvor die CEC-Funktion aktiviert haben. In diesem Falle haben Sie die Möglichkeit, die Einstellung VERSTÄRKER zu wählen und über den HDMI1-Anschluss 9 einen externen Verstärker in ein CEC-Netzwerk einzubinden. Die internen Lautsprecher werden in diesem Fall stummgeschaltet. Über die Lautstärketasten der Fernbedienung wird nun das an den HDMI1 9 angeschlossene Gerät gesteuert (keine OSD-Einblendung des Lautstärkebalkens).</p> <p data-bbox="745 599 881 629" style="text-align: center;">HINWEIS!</p> <p data-bbox="625 656 1495 730">Aufgrund der Vielzahl verschiedener Geräte kann eine einwandfreie Funktion nicht garantiert werden.</p>

Menü Installation

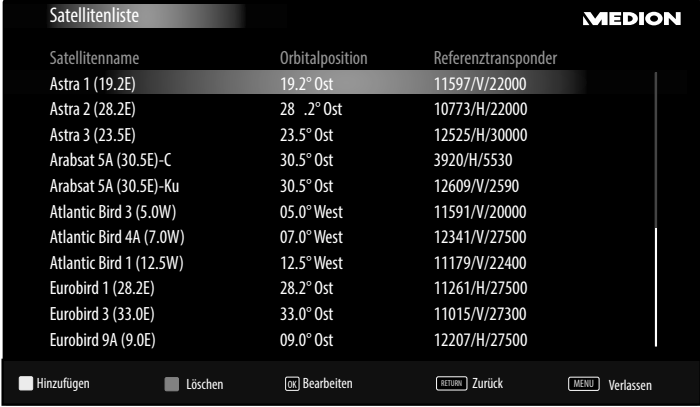

Menüpunkt	Einstellung
AUTOMATISCHER SENDERSUCHLAUF	 <p>Die Funktion Automatische Sendersuche hilft Ihnen, die Sender des TV-Geräts neu zu suchen und neue Sender zu speichern.</p> <p>Es stehen Ihnen unterschiedliche Suchoptionen zur Verfügung.</p> <p>Wenn Sie die Suchoption ausgewählt haben, drücken Sie OK 32. Bestätigen Sie die Abfrage mit JA und drücken Sie OK 32, um die Sendersuche zu starten.</p> <p>Mit MENU 35 können Sie die Suche vorzeitig abbrechen. In diesem Fall werden die gefundenen Kanäle nicht gespeichert.</p>
MANUELLER SENDERSUCHLAUF	 <p>Diese Funktion wird zur direkten Eingabe von Sender- oder Satellitentransponderdaten verwendet.</p>
NETZWERKSUCHLAUF	<p>Auswahl zwischen digitalen Kabel- oder DVB-T-Sendergruppen. Hierbei werden verwandte Programme des aktuell angewählten Kanals gesucht. Die gesendeten Informationen hierzu sind abhängig vom gewählten Kanal und führen zu unterschiedlichen Ergebnissen</p> <p>HINWEIS!</p> <p>Die bestehende Kanalliste wird bei Starten der Netzwerksuche ersetzt.</p>
ANALOG FEINABSTIMMUNG	<p>Hier können Sie die Feinabstimmung analoger Kanäle durchführen.</p>

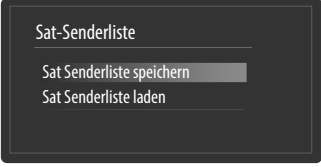
Menüpunkt	Einstellung	
SATELLITEN EINSTELLUNGEN	SATELLITEN- LISTE	 <p>Satellitenliste anzeigen.</p> <p>Mit der gelben Taste [ROOT] 40 fügen Sie einen neuen Satelliten hinzu.</p> <p>Mit der blauen Taste [TITLE] 40 löschen Sie einen Satelliten aus der Liste.</p> <p>Drücken Sie die Taste OK 32, um den angewählten Satelliten zu bearbeiten.</p>
	ANTENNEN- INSTALLATION	 <p>In diesem Bereich können Sie die Antennen-Einstellungen verändern und Satelliten auf neue Kanäle hin durchsuchen. Sollte noch keine Antenneninstallation erfolgt sein, erscheint folgendes Menü:</p>  <p>In diesem Falle muss die Erstinstallation für Satellit erfolgen.</p>

Menüpunkt	Einstellung					
	SAT-SENDERLISTE	 <p>Über diesen Menüpunkt können Sie die vorhandene Satellitenliste exportieren oder importieren. Schließen Sie einen Wechseldatenträger (USB-Stick) an, um darauf die Sat-Senderliste zu speichern bzw. diese vom Datenträger zu aktualisieren.</p>				
INSTALLATIONSEINSTELLUNGEN	 <p>Hier können Sie zusätzliche Installationseinstellungen vornehmen.</p> <table border="1" data-bbox="441 1058 1490 1338"> <tr> <td data-bbox="441 1058 701 1249">AUTOMATISCHE SENDERAKTUALISIERUNG</td> <td data-bbox="708 1058 1490 1249">Ist die Funktion auf EIN eingestellt, werden verfügbare Sender gesucht, wenn das TV-Gerät sich im Standby-Modus befindet. Wenn das Gerät neue oder noch nicht vorhandene Sender findet, wird ein Menü eingeblendet, in dem Sie die Änderungen annehmen oder verwerfen können</td> </tr> <tr> <td data-bbox="441 1249 701 1338">DYNAMISCHES KANAL-UPDATE</td> <td data-bbox="708 1249 1490 1338">Wenn Sie die Einstellung AKTIVIERT wählen, werden Aktualisierungen der Kanalliste automatisch vorgenommen.</td> </tr> </table>		AUTOMATISCHE SENDERAKTUALISIERUNG	Ist die Funktion auf EIN eingestellt, werden verfügbare Sender gesucht, wenn das TV-Gerät sich im Standby-Modus befindet. Wenn das Gerät neue oder noch nicht vorhandene Sender findet, wird ein Menü eingeblendet, in dem Sie die Änderungen annehmen oder verwerfen können	DYNAMISCHES KANAL-UPDATE	Wenn Sie die Einstellung AKTIVIERT wählen, werden Aktualisierungen der Kanalliste automatisch vorgenommen.
AUTOMATISCHE SENDERAKTUALISIERUNG	Ist die Funktion auf EIN eingestellt, werden verfügbare Sender gesucht, wenn das TV-Gerät sich im Standby-Modus befindet. Wenn das Gerät neue oder noch nicht vorhandene Sender findet, wird ein Menü eingeblendet, in dem Sie die Änderungen annehmen oder verwerfen können					
DYNAMISCHES KANAL-UPDATE	Wenn Sie die Einstellung AKTIVIERT wählen, werden Aktualisierungen der Kanalliste automatisch vorgenommen.					
ERSTE INSTALLATION	<p>Diese Funktion entspricht den ersten Installationsschritten wie nach dem ersten Einschalten.</p> <p>HINWEIS!</p> <p>Durch eine erneute Erstinstallation werden alle Einstellungen auf die Werkseinstellungen zurückgesetzt, auch die PIN.</p>					

Menü Programmliste



Die Programmliste ist der Ort, an dem Sie Ihre Kanäle verwalten. Das Menü **PROGRAMMLISTE BEARBEITEN** lässt sich auch auf anderem Weg öffnen, indem Sie bei laufendem Betrieb die Taste **OK 32** drücken (die **PROGRAMMLISTE** öffnet sich) und anschließend die **grünen Taste [REPEAT] 40** betätigen (**ERWEITERTE**).

In diesem Menü stehen Ihnen folgende Optionen zur Verfügung:

Taste	Eintrag	Funktion
OK 32	OPTIONEN	<p>Wenn Sie die Taste OK 32 drücken, erscheinen folgende Optionen zur Bearbeitung des aktuell angewählten Programms:</p> <p>ANSEHEN: Durch Drücken der Taste OK 32 schaltet das Gerät auf das zuvor angewählte Programm.</p> <p>BEWEGEN: Mit dieser Funktion können Sie dem aktuell angewählten Programm (bzw. allen markierten Programmen) einen anderen Programmplatz in der Programmliste zuordnen. Drücken Sie die Taste OK 32 und geben Sie anschließend mit den Zifferntasten 28 den neuen Programmplatz ein. Drücken Sie nochmals die Taste OK 32 und bestätigen Sie die anschließende Sicherheitsabfrage mit JA. Dem Programm wird daraufhin der gewünschte Programmplatz zugeordnet und alle anderen Programme werden entsprechend verschoben.</p> <p>LÖSCHEN: Mit dieser Funktion können Sie das aktuell angewählte Programm (bzw. alle markierten Programme) löschen. Drücken Sie die Taste OK 32 und bestätigen Sie die anschließende Sicherheitsabfrage mit JA. Das Programm wird daraufhin dauerhaft gelöscht. Wählen Sie NEIN, wenn Sie den Vorgang abbrechen wollen.</p> <p>UMBENENNEN: Mit dieser Funktion können Sie das aktuell angewählte Programm (bzw. alle markierten Programme) umbenennen. Drücken Sie die Taste OK 32 und wählen Sie mit den Tasten ◀ ▶ 31 die Position und mit den Taste ▲ ▼ 31 das gewünschte Zeichen. Wenn Sie anschließend die Taste OK 32 drücken, wird der neue Name direkt übernommen.</p> <p>SPERREN/FREIGEBEN: Mit dieser Funktion können Sie das aktuell angewählte Programm (bzw. alle markierten Programme) sperren bzw. entsperren. Durch die Sperre können Sie den Zugriff auf bestimmte Programme durch ein Kennwort schützen. Drücken Sie die Taste OK 32 und geben Sie anschließend das geforderte Passwort ein (bei Auslieferung: 0000). Hinter dem Programmnamen erscheint anschließend ein Schlosssymbol. Um das Programm zu entsperren, gehen Sie bitte genauso vor.</p>

Taste	Eintrag	Funktion
		<p style="text-align: center;">HINWEIS!</p> <p>Um ein Programm zu sperren, müssen Sie das Passwort kennen (Passwort bei Auslieferung: 0000, im Menü EINSTELLUNGEN > KINDERSICHERUNG kann es geändert werden).</p> <p>HINZUFÜGEN/ENTFERNEN FAVORITEN: Sie haben die Möglichkeit, vier Favoritenlisten zu erstellen, die Sie anschließend mit der Taste FAV 24 aufrufen können. Wenn Sie die Taste OK 32 drücken, können Sie das aktuell angewählte Programm (bzw. alle markierten Programme) einer oder mehreren Favoritenlisten hinzufügen. Wählen Sie hierfür bei der gewünschten Liste den Eintrag EIN und drücken Sie die Taste OK 32 (oder EXIT 20). Um ein Programm aus einer Favoritenliste zu entfernen, wählen Sie entsprechend den Eintrag AUS. Ist ein Programm den Favoriten zugeordnet, wird hinter dem Programmnamen ein entsprechendes Symbol angezeigt. Lesen Sie hierzu auch Kapitel „Favoritenlisten öffnen“ auf Seite 26.</p>
▲ ▼ 31	NAVIGIEREN	Mit den Richtungstasten ▲ ▼ 31 wählen Sie das vorherige oder nächste Programm.
P +/- 33	SEITE AUF/AB	Um in 10er-Schritten eine Seite nach oben oder unten zu blättern, können Sie die Taste P+ 33 oder die Taste P- 33 benutzen.
Gelbe Taste [ROOT] 40	MARKIEREN/ MARKIERUNG AUFHEBEN	Mit dieser Taste können sie das aktuell angewählte Programm markieren. Vor dem entsprechenden Programmnamen erscheint daraufhin ein Häkchen. Durch einen weiteren Druck auf die Taste wird die Markierung wieder aufgehoben.

Taste	Eintrag	Funktion
Blaue Taste [TITLE] 40	FILTER	<div data-bbox="768 215 1279 493" style="border: 1px solid black; padding: 5px; margin-bottom: 10px;"> <p>Programmlisten-Filter</p> <p>Empfangsart < Nur Satelliten ></p> <p>TV/Radio Alle</p> <p>Freie / Verschlüsselte Alle</p> <p>A-Z Alle</p> <p>Sortieren Numerisch</p> <p>HD/SD Alle</p> <p>Favoriten Keine</p> <p>Profil-Optionen Keine</p> <p>Satellitenliste Astra 1 (19.2E)</p> </div> <p>Hier finden Sie Filterfunktionen, mit denen Sie die Darstellung der Programmliste anpassen können:</p> <p>EMPFANGSART: Es werden nur die Programme der gewählten Empfangsart angezeigt.</p> <p>TV/RADIO: Wählen Sie hier, ob nur TV-, nur Radio- oder alle Programme in der Liste angezeigt werden sollen.</p> <p>FREIE/VERSCHLÜSSELTE: Wählen Sie hier, ob nur die freien, nur die verschlüsselten oder alle Programme in der Liste angezeigt werden sollen.</p> <p>A - Z: Hier können Sie jeden Buchstaben des Alphabets einzeln anwählen, woraufhin nur die Programme mit dem entsprechenden Anfangsbuchstaben in der Programmliste angezeigt werden.</p> <p>SORTIEREN: Wählen Sie die Art der Sortierung (ALPHABETISCH oder NUMERISCH).</p> <p>HD/SD: Wählen Sie ob nur HD, SD oder alle Programme angezeigt werden.</p> <p>FAVORITEN: Wählen Sie, ob eine der vier möglichen Favoritenlisten angezeigt werden soll.</p> <p>PROFIL-OPTIONEN: Hier können Einstellungen für Pay-TV vorgenommen werden (wird jedoch von den Pay-TV-Anbietern zur Zeit nicht genutzt).</p> <p>SATELLITENLISTE (nur bei der Empfangsart Satellit): Wenn Sie die Programme einzelner Satelliten in der Programmliste aufrufen wollen, können Sie hier den gewünschten auswählen. Nach Betätigen der Taste OK 32 werden in der Programmliste die Programme des ausgesuchten Satelliten angezeigt.</p> <div style="background-color: #cccccc; padding: 5px; text-align: center; margin: 10px 0;">HINWEIS!</div> <p>Auch nach Schließen der Programmliste und erneutem Öffnen mit der Taste OK 32 werden weiterhin die zuvor gefilterten Ergebnisse angezeigt. Um wieder die vollständige Programmliste anzuzeigen, müssen Sie die entsprechenden Filter wieder zurücksetzen. Wenn Sie die Programmliste jedoch bei laufendem Betrieb über die Taste OK 32 aufrufen und hier die Option FILTER verwenden, so gleicht diese Option eher einer Suchfunktion. Das bedeutet, dass nach dem Schließen der Programmliste und erneutem Öffnen mit der Taste OK 32 wieder die komplette Programmliste angezeigt wird. Die zuvor gefilterten Ergebnisse werden nicht beibehalten.</p>
RETURN 34	ZURÜCK	Drücken Sie die Taste RETURN 34 , um im Menü einen Schritt zurück zu gelangen.
Zifferntasten 28	SPRINGEN	Um zu einem gewünschten Programm zu springen, können Sie die Programmnummer über die Zifferntasten 28 direkt eingeben.
MENU 35	VERLASSEN	Drücken Sie die Taste MENU 35 , um die Programmliste zu verlassen.
Grüne Taste [REPEAT] 40	ALLES MARKIEREN/MARKIERUNG AUFHEBEN	Mit dieser Taste können sie alle Programme markieren. Vor allen Programmnamen erscheint daraufhin ein Häkchen. Durch einen weiteren Druck auf die Taste wird die Markierung wieder aufgehoben.

Menü Medienbrowser

Wenn Sie einen USB-Datenträger an den Smart-TV anschließen, können Sie Musikdateien, Bilder und Videos wiedergeben.

HINWEIS!

Unter Umständen sind bestimmte Arten von USB-Geräten (MP3-Player) mit diesem Smart-TV nicht kompatibel.

Schließen Sie das USB-Gerät direkt an. Benutzen Sie kein separates Kabel, da Kompatibilitätsprobleme entstehen können.

Ziehen Sie das USB-Gerät nicht ab, während eine Datei wiedergegeben wird.

Schnelles An- und Abstecken von USB-Geräten ist gefährlich. Sie sollten insbesondere nicht mehrmals schnell hintereinander das USB-Gerät ein- und wieder abstecken. Dadurch könnten physische Schäden am USB-Gerät und besonders am Smart-TV selbst entstehen.

Schließen Sie den USB-Datenträger an und drücken Sie die Taste **MEDIA** **42** an der Fernbedienung, es erscheint der Medienbrowserbildschirm. Zusätzlich kann man den Medienbrowser auch über die gleichnamige Funktion im Hauptmenü öffnen. Die nachstehenden Auswahlmöglichkeiten stehen Ihnen zur Verfügung:

- **Videos** - zur Wiedergabe von Videodateien

0..9 **28**: Springen

OK **32**: Auswahl wiedergeben

ROTE TASTE **40**: Nach Namen sortieren

LANG **21**: Vorschau wiedergeben

SWAP **29**: Geräteauswahl (wenn mehrere USB- oder Netzlaufwerke zur Verfügung stehen)

▼ ▲ **31**: Navigieren

▶ **41**: Wiedergeben

GRÜNE TASTE **40**: Endlos/Zufall

GELBE TASTE **40**: Ansicht ändern

BLAUE TASTE **40**: Medientyp ändern

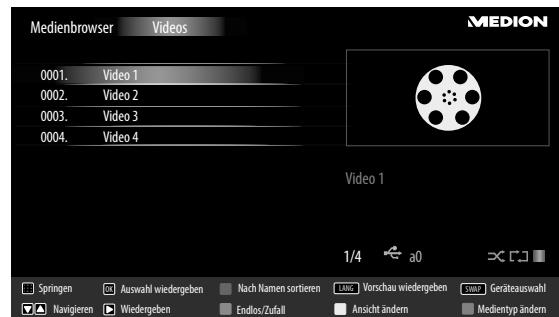

- **Fotos** - zur Wiedergabe von Fotodateien

▼ ▲ **31**: Navigieren

0..9 **28**: Springen

OK **32**: Vollbild ansehen

▶ **41**: Diaschau

GRÜNE TASTE **40**: Vorschaubild

ROTE TASTE **40**: Nach Datum sortieren

GELBE TASTE **40**: Ansicht ändern

BLAUE TASTE **40**: Medientyp ändern

SWAP **29**: Geräteauswahl (wenn mehrere USB- oder Netzlaufwerke zur Verfügung stehen)



- **Musik** - zur Wiedergabe von Musikdateien
- ▼ ▲ **31**: Navigieren
- ▶ **41**: Wiedergeben
- **41**: Stop
- SWAP 29**: Geräteauswahl (wenn mehrere USB- oder Netzlaufwerke zur Verfügung stehen)
- ◀ ▶ **31**: Zurück/Vor
- GELBE TASTE 40**: Ansicht ändern
- 0..9 28**: Springen
- OK 32**: Auswahl wiedergeben
- || **41**: Pause
- ROTE TASTE 40**: Sortieren
- GRÜNE TASTE 40**: Endlos/Zufall
- BLAUE TASTE 40**: Medientyp ändern



HINWEIS!

Wenn auf dem USB-Datenträger ein bestimmter Dateityp nicht vorhanden ist, wird ein entsprechender Hinweis angezeigt.
Die Option **SWAP 29** wird nur eingeblendet, wenn mehrere USB Anschlüsse und/oder Netzwerke zur Verfügung stehen.

- **ALLE²** - zur Wiedergabe aller Medientypen
- **EINSTELLUNGEN** - zur Einstellung des Medienbrowsers

Je nach ausgewählter Option stehen Ihnen unterschiedliche Funktionen zur Verfügung. Diese werden im unteren Teil des Bildschirms dargestellt.

- Um den Medienbrowser zu verlassen, drücken Sie die Taste **MENU 35**.

Audio Video Sharing-Netzwerkdienst verwenden

Der Audio-Video-Sharing-Netzwerkdienst erlaubt einen Datenaustausch zwischen Geräten, sofern diese ebenfalls die Audio-Video-Sharing Funktion unterstützen.

- Verbinden Sie den Smart-TV an ein Netzwerk.
- Schalten Sie den Smart-TV ein und öffnen Sie über das Menü den **MEDIENBROWSER**.
- Wählen Sie die Option **EINSTELLUNGEN**.
- Stellen Sie unter Wiedergabestil die Option **VERZEICHNIS** ein.
- Drücken Sie die Taste **RETURN 34**, um in das Hauptmenü des Medienbrowsers zu gelangen.
- Wählen Sie den gewünschten Medientyp aus und bestätigen Sie mit **OK 32**. Alle verfügbaren Netzwerke werden aufgelistet.
- Wählen Sie den gewünschten Medienserver bzw. das gewünschte Netzwerk aus. Alle verfügbaren Dateien werden angezeigt.

HINWEIS!

Im unteren Bildrand werden die verfügbaren Befehle angezeigt.

² Dieses Auswahlmenü erscheint, wenn im Menü **EINSTELLUNGEN** unter **WIEDERGABESTIL** die Option **VERZEICHNIS** eingestellt wurde.

Audio-Video-Sharing-Software Download

Die benötigte Audio-Video-Sharing-Software können Sie kostenfrei über den Link <http://www.nero.com/mediahome-tv> herunterladen. Installieren Sie die Audio-Video-Sharing-Software auf Ihrem PC, Notebook oder ähnlichem Multimedia-Gerät, um über den Smart-TV einfach und kabellos auf alle Fotos, Audio- und Videodaten über das Netzwerk zugreifen zu können.

EPG - Programm-Guide

Mit der Taste **EPG 25** öffnen Sie das „elektronische TV-Programm“.

In der Tabelle sehen Sie die aktuelle sowie die nächste Sendung für die verfügbaren Sender.

- Wählen Sie mit **▲ ▼ 31** ein Programm und blättern Sie mit **◀ ▶ 31** durch das Programm.

HINWEIS!

Die angezeigten Programminformationen werden von den Sendeanstalten erstellt. Falls keine Programminformation dargestellt wird, ist dies kein Fehler Ihres Smart-TVs.



Die folgende Tabelle zeigt die Optionen für den **PROGRAMMFÜHRER**

Programmführer	Mi 15/01 13:30			MEDION	
	13:00	14:00	15:00		
1. Das Erste HD	Mittagsmagazin		Tagess Rote Rosen		
2. ZDF HD	ARD-Mittagsmagazin	heute - in D	Die Küchenschlacht		
3. RTL Televisi	Fa Berlin - Tag & Nacht	Privatdetektive im Einsatz		D	
4. SAT.1	Richterin Salesch	Richter Hold			
5. kabel eins	Cold.C Navy CIS	Charmed - Zauberhafte Hexen			
6. RTL2	Köln 50 Berlin - Tag & Nacht	Der Trödeltrupp - Das Geld liegt			
7. ProSieben	Malcolm mitten	Scrubs - Die Anfä	Scrubs - Die Anfä	Two and a Half Me	Two and
8. VOX	s Verklag mich doch!	Hilf mir doch!			
9. SUPER RTL	Disney M	Disneys American	Disney Phineas un	Disneys Kim Possible	Cosmo & ..
10. SPORT1	Teleshopp	Teleshopping	Teleshopping	Teleshoppi	

Jetzt/Nächste-Programmführer
 Liste-Programmführer
 Zoom
 Filter
 Spalte wählen
 Optionen





Sendungs-Details
 Nächster/Vorheriger Tag
 Suche
 Jetzt

Taste	Eintrag	Funktion
▲ ▼ ◀ ▶ 31	NAVIGIEREN	Mit den Richtungstasten 31 bewegen Sie sich innerhalb des Programmführers.
Rote Taste [ZOOM] 40	JETZT/NÄCHSTE-PROGRAMMFÜHRER	Wählen Sie die JETZT/NÄCHSTE-PROGRAMMFÜHRER -Ansicht. Hier wird nur die aktuelle und die darauf folgende Sendung aller Programme angezeigt. Mit der gelben Taste [ROOT] 40 gelangen Sie zurück zum ZEITLEISTE-PROGRAMMFÜHRER .
Grüne Taste [REPEAT] 40	LISTE-PROGRAMMFÜHRER	In der LISTE-PROGRAMMFÜHRER -Ansicht werden nur die Sendungen des angewählten Programms in einem Zeitraum von zwei Stunden angezeigt. Mit der grünen Taste [REPEAT] 40 können Sie den nächsten Zeitabschnitt aufrufen und mit der roten Taste [ZOOM] 40 gelangen Sie wieder in den vorherigen Zeitabschnitt. Das Programm der Vergangenheit wird hier allerdings nicht angezeigt. Der JETZT/NÄCHSTE-PROGRAMMFÜHRER lässt sich aus dieser Ansicht heraus mit der blauen Taste [TITLE] 40 aufrufen und die FILTER -Funktion mit der Taste ☰ 30 . Mit der gelben Taste [ROOT] 40 gelangen Sie zurück zum ZEITLEISTE-PROGRAMMFÜHRER .
Gelbe Taste [ROOT] 40	ZOOM	Zeitfenster verkleinern.

Taste	Eintrag	Funktion
Blaue Taste [TITLE] 40	FILTER	Wenn Sie nach einer speziellen Sendung suchen, können Sie hierüber einen Filter setzen, der die Auswahl eingrenzt.
 (SUBTITLE) 39	SPARTE WÄHLEN	Sparte der angezeigten Sendungen einstellen.
OK 32	OPTIONEN	Wenn das markierte Programm läuft, steht Ihnen nur die Option KANAL WÄHLEN zu Verfügung. Drücken Sie die Taste OK 32 , um auf das Programm umzuschalten. Wenn die markierte Sendung in der Zukunft liegt, steht Ihnen noch zusätzlich die Option TIMER FÜR SENDUNG EINSTELLEN zur Verfügung. Wählen Sie diese Option, um das Programm in den Timer aufzunehmen.
INFO 37	SENDUNGS-DETAILS	Zeigt eine detaillierte Beschreibung der markierten Sendung (falls verfügbar). Drücken Sie INFO 37 noch einmal, um die Beschreibung auszublenden. Ist die Beschreibung länger, blättern Sie innerhalb des Textes mit den Tasten +P- 33 .
P +/- 33	NÄCHSTER/VORHERIGER TAG	Das Programm des nächsten bzw. vorherigen Tages wird aufgerufen. Dies ist nur bis zum aktuellen Tag möglich. Das Programm der Vergangenheit wird nicht angezeigt. Wenn Sie zuvor die Taste INFO 37 gedrückt haben, um Informationen zu einer Sendung aufzurufen, dienen diese Tasten zum Blättern durch die SENDUNGS-DETAILS .
 30	SUCHE	Suche nach Sendungen. Stellen Sie hier den Tag sowie die Sparte ein.
 (SWAP) 29	JETZT	Springt zur aktuellen Zeitleiste zurück.

Medienportal

Über die Internet-Taste  **38** gelangen Sie in das Medienportal. Hier haben Sie Zugriff auf News, soziale Netzwerke, Spiele, Shopping u. v. m. durch vorinstallierte Applikationen. Für diese Funktion ist ein Internetanschluss vorausgesetzt.

Mit den Richtungstasten , ,  und  **31** blättern Sie durch die verschiedenen Apps und bestätigen Ihre Auswahl durch Drücken der Taste **OK** **32**.



- Bitte wählen Sie nach Drücken der Internet-Taste  **38** die gewünschte Sprache aus.

HINWEIS!

Die Startansicht des Medienportals erscheint nur bei der ersten Nutzung oder nach Zurücksetzen des Medienportals unter **EINSTELLUNGEN**.

Im Anschluss erscheint die Startseite des Medienportal, wo eine Vorauswahl von bestimmten Apps angezeigt wird. Folgende Optionen sind hier wählbar:

Rote Taste [ZOOM] 40	ANMELDEN	Hier können Sie sich als neuer Anwender registrieren. Alternativ hierzu können Sie die Internetseite medion.fxmconnect.com nutzen.
Grüne Taste [REPEAT] 40	FAVORIT HINZUFÜGEN	Betätigen Sie die grüne Taste [ZOOM] 40 , um die aktuell angewählte App zu Ihren Favoriten hinzuzufügen. HINWEIS! Diese Funktion ist erst wählbar, wenn Sie sich zuvor unter ANMELDEN als Benutzer registriert haben.
Gelbe Taste [ROOT] 40	EINSTELLUNGEN	Hier können Sie bestimmen, aus welchen Sprachbereichen die Apps ausgewählt werden. Zusätzlich können Sie das Portal zurücksetzen, so dass die Startseite des Portals wieder im Auslieferungszustand angezeigt wird.
Blaue Taste [TITLE] 40	HILFE	Hier finden Sie Hilfestellungen zur Handhabung des Medienportals.

- Mit der Internet-Taste  **38** (oder mit der Taste **RETURN** **34**) können Sie jederzeit aus der aktuell gewählten App zurück auf die Startseite wechseln. Mit der Taste **EXIT** **20** verlassen Sie das Medienportal und wechseln in den normalen TV-Betrieb.

Mediathek

Im Medienportal finden Sie auch die Mediathek. Genießen Sie zahlreiche Videoclips und andere Mediadateien aus dem Internet, welche bereits nach Genre und Datum für Sie sortiert wurden und ständig aktualisiert werden. Legen Sie Favoriten an und finden einzelne Beiträge bequem per Suchfunktion wieder. Für diese Funktion ist ein Internetanschluss vorausgesetzt.

Mit den Richtungstasten ◀ ▶, ▲ und ▼ **31** bewegen Sie sich durch die Mediathek.

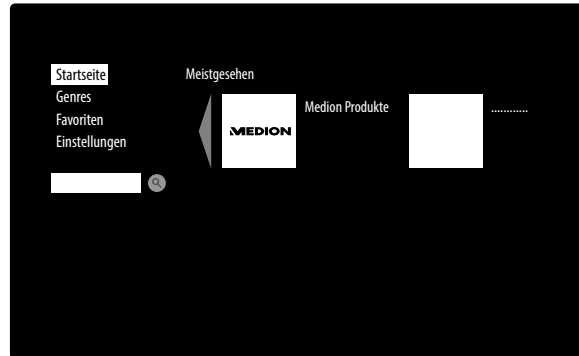

STARTSEITE	Hier werden die meistgesehenen Mediadateien aufgeführt.
GENRES	Hier finden Sie eine nach Genre vorsortierte Auflistung von Mediadateien.
FAVORITEN	<p>Hier werden alle Dateien angezeigt, die Sie zuvor als Favorit gekennzeichnet haben.</p> <ul style="list-style-type: none"> – Um eine Mediadatei als Favorit aufzunehmen, wählen Sie diese an, drücken Sie die Taste OK 32 und anschließend die grüne Taste [REPEAT] 40. Rechts im Bild erscheint daraufhin ein Stern. – Um Mediadateien wieder aus der Favoritenliste zu entfernen, wählen Sie diese an und drücken Sie die rote Taste [ZOOM] 40. Der Stern rechts im Bild verschwindet daraufhin. – Mit der blauen Taste [TITLE] 40 gelangen Sie zurück zur Auswahl.
EINSTELLUNGEN	Hier können Sie die Sprache der angezeigten Beiträge in der Mediathek einstellen.

HbbTV-System

HbbTV (Hybrid Broadcast-Breitband-TV) ermöglicht eine inhaltliche Verknüpfung von Rundfunk- und Internet-Inhalten, die gewöhnlich mit Hilfe der roten Farbtaste der Fernbedienung sichtbar geschaltet wird.

Dienste über HbbTV schließen herkömmliche Rundfunk-TV-Kanäle, Catch-Up-Fernsehen, Video-On-Demand, EPG, interaktive Werbung, Personalisierung, Abstimmungen, Spiele, Soziale Netzwerke und andere Multimedia-Anwendungen mit ein.

HbbTV-Anwendungen sind nur abrufbar, wenn der Rundfunksender diese Signale ausstrahlt und eine Internet-Verbindung am TV-Gerät besteht. Sowohl der Umfang als auch die Bedienung unterscheiden sich je nach Programm und Sender.

Ob ein Sender HbbTV-Anwendungen anbietet, wird durch eine kurze Einblendung im Bildschirm angezeigt. Die genaue Form und die Position ist von den einzelnen Anwendungen abhängig. Mit der roten Farbtaste öffnen und schließen Sie die Anwendungsseiten. Das Navigieren innerhalb der Anwendungen erfolgt über die Farbtasten der Fernbedienung, kann aber je nach Programm und Sendung variieren. Beachten Sie die Meldungen innerhalb der Anwendungen.

Internet

Die Open Browser-Funktion ist eine App im Medien Portal und ermöglicht Ihnen den Zugang zum Internet. Nach dem Aufrufen werden vordefinierte Web-Seiten und deren Logos angezeigt, die Sie direkt anwählen können. Über die Tastaturfunktion können Sie URL-Adressen direkt eingeben oder bei aktivierter Such-Funktion Web-Seiten über Suchbegriffe ansteuern. Mit den Pfeiltasten ◀ ▶ **31** der Fernbedienung navigieren Sie durch die Optionen und mit **OK** **32** bestätigen Sie die Auswahl.

HINWEIS!

Beachten Sie bitte, dass Internet-Seiten mit Flash-Inhalten vom Open Browser nicht unterstützt werden. Zudem können keine Downloads vorgenommen werden.

MEDION® Life Remote App

Die MEDION® Life Remote App bietet Ihnen den innovativen Weg, Ihren MEDION® Fernseher durch Ihr Smartphone über das Heimnetzwerk zu bedienen.

Durch Eigenschaften Ihres Mobiltelefons wie Touch Screen und Bewegungssensor bietet die MEDION® Life Remote Applikation komfortable, bequeme und verbesserte Möglichkeiten, Ihren MEDION® Smart-TV zu steuern. Darüber hinaus haben Sie die Möglichkeit, den Fernseher mittels Touch Pad zu bedienen und beim Aufrufen von Internetseiten die Texte direkt einzugeben.

HINWEIS!

Bitte beachten Sie, dass sich der Fernseher zur Bedienung im gleichen Netzwerk wie das Smartphone befinden muss.

QR Code Apple



Scannen Sie den QR-Code, um die App direkt auf Ihrem Smartphone oder Tablet zu installieren.

QR Code Android



Datenschutz MEDION® Smart TV

Ihr internetfähiger MEDION® Smart TV verfügt über Internetservicefunktionen (HbbTV, Portal und Open Browsing). Diese Funktionen ermöglichen es Ihnen, auf Services, Inhalte, Software und Produkte Dritter im Internet zu zugreifen. Darüber hinaus erhalten Sie Zugang zu offenen Internetinhalten. Ihr Gerät überprüft automatisch über diesen Weg, ob es eine neue Software Version für Ihr Gerät gibt. Im Zuge dessen sendet Ihr Gerät die IP Adresse, die Software Version und die MAC Adresse des Gerätes, diese Daten werden benötigt, um den Service des Software Updates zu gewährleisten.

Der Zugang zu Applikationen im Portal oder über HbbTV kann, variierend vom Anbieter, eine Registrierung, das Einrichten eines Nutzerkontos und/oder bei Benutzung bestimmter Services eine Gebühr voraussetzen. Die Registrierung kann von Ihnen das Bereitstellen personenbezogener Daten und die Wahl eines einmaligen und geheimen Passworts erfordern. Bitte überprüfen sie vorher die Datenschutzbestimmungen des entsprechenden Anbieters.

MEDION® übernimmt keine Haftung für den Fall, dass das HbbTV, das Portal oder eine Serviceleistung den Anforderungen des Nutzers nicht entspricht, oder dass die Nutzung des Dienstes ohne Einschränkungen aber insbesondere unterbrechungslos, zur gewünschten Zeit, sicher und fehlerfrei erfolgen kann.

MEDION® übernimmt keine Haftung für die über HbbTV, das Portal oder das offene Internet zugänglichen Informationen, Inhalte und deren Nutzung und deren Zuverlässigkeit. Beim Kauf ihres Smart TV wurden ihnen spezielle Garantien ausgehändigt. Die Gültigkeit dieser Garantien, einschließlich der diesbezüglichen Haftungsausschlüsse, besteht weiterhin.

Bei weitergehenden Fragen zum Thema Datenschutz bei der Nutzung ihres Smart TV wenden Sie sich bitte an die jeweiligen Anbieter der Internetservicefunktionen oder auch direkt an www.medion.com und nehmen über die Rubrik Datenschutz Kontakt zu MEDION® auf.

Problembeseitigung

Fehlfunktionen können manchmal banale Ursachen haben, aber manchmal auch von defekten Komponenten ausgehen. Wir möchten Ihnen hiermit einen Leitfaden an die Hand geben, um das Problem zu lösen. Wenn die hier aufgeführten Maßnahmen keinen Erfolg bringen, helfen wir Ihnen gerne weiter. Rufen Sie uns an!

Fehler	Maßnahmen
Es erscheint kein Bild und es ist kein Ton zu hören.	<ul style="list-style-type: none"> • Überprüfen Sie, ob das Netzkabel richtig an der Steckdose angeschlossen ist. • Überprüfen Sie, ob der Signalempfang auf TV eingestellt ist. • Kontrollieren Sie, ob der Netzschalter auf der Unterseite des Geräts eingeschaltet ist.
Es erscheint kein Bild von AV.	<ul style="list-style-type: none"> • Überprüfen Sie, ob Kontrast und Helligkeit korrekt eingestellt sind. • Überprüfen Sie, ob alle externen Geräte korrekt angeschlossen sind. • Überprüfen Sie, ob die richtige AV-Quelle angewählt ist. • Eine Eingangsquelle, die Sie mit MODE 8 anwählen möchten, muss im Menü QUELLE markiert sein.
Es ist kein Ton zu hören.	<ul style="list-style-type: none"> • Vergewissern Sie sich, dass die Lautstärke nicht auf Minimum steht. • Vergewissern Sie sich, dass die Stummschaltung nicht aktiviert ist. Drücken Sie dazu die Taste oben links auf der Fernbedienung mit dem durchgestrichenen Lautsprechersymbol. • Haben Sie einen Sat-Receiver oder DVD-Player über einen Scartkabel am Fernseher angeschlossen, prüfen Sie, ob das Kabel fest in der Scartbuchse sitzt.
Es gibt kein Bild oder keinen Ton. Es sind aber Geräusche zu hören.	<ul style="list-style-type: none"> • Der Empfang ist möglicherweise schlecht. Kontrollieren Sie, ob die Antenne angeschlossen ist.
Das Bild ist nicht deutlich.	<ul style="list-style-type: none"> • Der Empfang ist möglicherweise schlecht. • Kontrollieren Sie, ob die Antenne angeschlossen ist.
Das Bild ist zu hell oder zu dunkel.	<ul style="list-style-type: none"> • Überprüfen Sie die Einstellungen von Kontrast und Helligkeit.
Das Bild ist nicht scharf.	<ul style="list-style-type: none"> • Der Empfang ist möglicherweise schlecht. • Kontrollieren Sie, ob die Antenne angeschlossen ist. • Überprüfen Sie die Einstellungen der Schärfe und Rauschreduktion im Menü BILD.
Es erscheint ein Doppel- oder Dreifachbild.	<ul style="list-style-type: none"> • Kontrollieren Sie, ob die Antenne richtig ausgerichtet ist. • Es gibt möglicherweise von Bergen oder Gebäuden reflektierte Wellen.
Das Bild ist gepunktet.	<ul style="list-style-type: none"> • Es liegen möglicherweise Interferenzen von Autos, Zügen, Leitungen, Neonleuchten, etc. vor. • Es besteht möglicherweise eine Interferenz zwischen dem Antennen- und Stromkabel. Legen Sie die Kabel weiter auseinander.
Es erscheinen Streifen am Bildschirm oder die Farben verblässen.	<ul style="list-style-type: none"> • Liegt eine Interferenz von einem anderen Gerät vor? • Übertragungsantennen von Radiostationen oder Antennen von Funkamateuren und tragbare Telefone können auch Interferenzen verursachen. • Betreiben Sie das Gerät so weit weg wie möglich von dem Gerät, das die Interferenz möglicherweise verursacht.
Der Multifunktions-taster MODE 8 am Gerät funktioniert nicht	<ul style="list-style-type: none"> • Eventuell ist die Kindersicherung aktiviert.

Fehler	Maßnahmen
Kein Empfang/ schlechter Empfang über eine kabellose Netzwerkverbin- dung (WLAN).	<ul style="list-style-type: none"> Vergewissern Sie sich, dass alle notwendigen Einstellungen vorgenommen wurden.
WIRELESS DISPLAY Verbindung kann nicht aufgebaut werden.	<ul style="list-style-type: none"> Vergewissern Sie sich, dass alle notwendigen Einstellungen vorgenommen wurden. Lesen Sie dazu den Abschnitt WIRELESS DISPLAY auf Seite 27.
Die Fernbedienung funktioniert nicht.	<ul style="list-style-type: none"> Überprüfen Sie, ob die Batterien in der Fernbedienung funktionstüchtig und richtig eingelegt sind. Vergewissern Sie sich, dass das Sensorfenster nicht starker Lichteinstrahlung ausgesetzt ist. Schalten Sie das Gerät mit dem Netzschalter an der Unterseite des Gerätes aus und wieder ein.
Menü kann nicht ge- öffnet werden.	<ul style="list-style-type: none"> Prüfen Sie, ob CEC aktiviert ist. In diesem Fall kann das Menü nicht geöffnet werden, was keinen Defekt darstellt. Gegebenenfalls öffnet sich das Menü des über HDMI1 angeschlossenen Gerätes. Dies ist abhängig vom Zusprieler und muss entsprechend unterstützt werden. Weitere Informationen dazu finden Sie auf Seite 48. Wechseln Sie die Eingangsquelle.
Filterfunktion der Programmliste wirkt nicht dauerhaft.	<ul style="list-style-type: none"> Um einen „permanenten“ Filter zu setzen, müssen Sie, nachdem Sie die Programmliste mit der Taste OK 32 aufgerufen haben, über die grüne Taste [REPEAT] 40 die erweiterte Programmliste aufrufen. Rufen Sie die erweiterte Programmliste über MENU > PROGRAMMLISTE auf und verwenden Sie daraufhin die Funktion FILTER. <p style="text-align: center;">HINWEIS!</p> <p>Wenn Sie die Programmliste jedoch bei laufendem Betrieb über die Taste OK 32 aufrufen und hier die Option FILTER verwenden, so gleicht diese Option eher einer Suchfunktion. Das bedeutet, dass nach dem Schließen der Programmliste und erneutem Öffnen mit der Taste OK 32 wieder die komplette Programmliste angezeigt wird. Die zuvor gefilterten Ergebnisse werden nicht beibehalten.</p>

Benötigen Sie weitere Unterstützung?

Wenn die Vorschläge in den vorangegangenen Abschnitten Ihr Problem nicht behoben haben, nehmen Sie bitte Kontakt mit uns auf. Sie würden uns sehr helfen, wenn Sie uns folgende Informationen zur Verfügung stellen:

- Welche externen Geräte sind angeschlossen?
- Welche Meldungen erscheinen auf dem Bildschirm?
- Bei welchem Bedienungsschritt ist das Problem aufgetreten?
- Falls Sie einen PC an das Gerät angeschlossen haben:
 - Wie sieht Ihre Rechnerkonfiguration aus?
 - Welche Software haben Sie beim Auftreten des Fehlers verwendet?
- Welche Schritte haben Sie zur Lösung des Problems bereits unternommen?
- Wenn Sie bereits eine Kundennummer erhalten haben, teilen Sie uns diese mit.

Pixelfehler bei Smart-TVs

Trotz modernster Fertigung kann es auf Grund der hochkomplexen Technik in seltenen Fällen zu Ausfällen von einzelnen oder mehreren Leuchtpunkten kommen.

Bei Aktiv Matrix TFTs mit einer Auflösung von **1920 x 1080 Pixel**, welche sich aus je drei Sub-Pixel (Rot, Grün, Blau) zusammensetzen, kommen insgesamt **ca. 6,2 Mio.** Ansteuerelemente zum Einsatz. Aufgrund dieser sehr hohen Anzahl von Transistoren und des damit verbundenen äußerst komplexen Fertigungsprozesses kann es vereinzelt zu einem Ausfall oder zur fälschlichen Ansteuerung von Pixel bzw. einzelnen Sub-Pixel kommen.

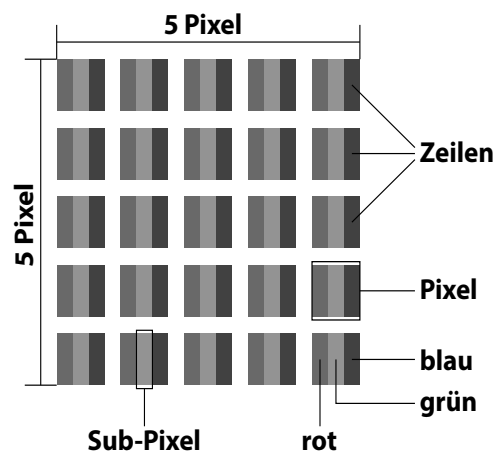

Pixelfehlerklasse	Fehlertyp 1 ständig leuchtender Pixel	Fehlertyp 2 ständig schwarzer Pixel	Fehlertyp 3 defekter Subpixel	
			leuchtend	schwarz
0	0	0	0	0
I	1	1	2	1
			1	3
			0	5
II	2	2	5	0
			5-n*	2xn*
			0	10
III	5	15	50	0
			50-n*	2xn*
			0	100
IV	50	150	500	0
			500-n*	2xn*
			0	1000

$n^*=1,5$

Die erlaubte Anzahl von Fehlern der o. g. Typen in jeder Fehlerklasse bezieht sich auf eine Million Pixel und muss entsprechend der physikalischen Auflösung der Displays umgerechnet werden.

Ihr Gerät entspricht der europäischen Norm ISO 9241-307 Klasse II (Pixelfehlerklasse). Pixelfehler bis zur angegebenen Höchstzahl sind kein Garantiefall.

Reinigung

Die Lebensdauer des Smart-TVs können Sie durch folgende Maßnahmen verlängern:

GEFAHR!

Stromschlaggefahr!

Bei geöffnetem Gehäuse besteht Lebensgefahr durch elektrischen Schlag!

– Öffnen Sie nicht das Gehäuse des Geräts. Es enthält keine zu wartenden Teile.

- Auf der Hochglanzpolierung befinden sich Schutzfolien, um das Fernsehgerät vor Kratzern zu schützen. Ziehen Sie die Folien ab, nachdem Sie das TV- Gerät korrekt aufgestellt haben.
- Falls die Hochglanzpolierung schmutzig wird, wischen Sie zunächst den Staub ab. Wischen Sie dann sanft mit einem Reinigungstuch nach. Wenn Sie nicht erst den Staub abwischen, oder Sie die Hochglanzpolierung zu stark abwischen, könnte die Hochglanzpolierung zerkratzt werden.
- Verwenden Sie keine Lösungsmittel, ätzende oder gasförmige Reinigungsmittel.
- Reinigen Sie den Bildschirm mit einem weichen, fusselreifen Tuch.
- Achten Sie darauf, dass keine Wassertröpfchen auf dem Smart-TV zurückbleiben. Wasser kann dauerhafte Verfärbungen verursachen.
- Um Schäden am Gerät zu vermeiden, darf keinesfalls Wasser ins Geräteinnere gelangen.
- Setzen Sie den Bildschirm weder grellem Sonnenlicht noch ultravioletter Strahlung aus.
- Bitte bewahren Sie das Verpackungsmaterial gut auf und benutzen Sie ausschließlich dieses, um den Smart-TV zu transportieren.

GEFAHR!

Stromschlaggefahr!

Bei Berührung von in dem Gerät befindlichen Teilen besteht Stromschlaggefahr.

– Ziehen Sie vor dem Reinigen immer den Netzstecker und alle Verbindungskabel!

Entsorgung



VERPACKUNG

Ihr Gerät befindet sich zum Schutz vor Transportschäden in einer Verpackung. Verpackungen sind aus Materialien hergestellt, die umweltschonend entsorgt und einem fachgerechten Recycling zugeführt werden können.



GERÄT

Altgeräte dürfen nicht im normalen Hausmüll entsorgt werden. Entsprechend Richtlinie 2012/19/EU ist das Gerät am Ende seiner Lebensdauer einer geordneten Entsorgung zuzuführen. Dabei werden im Gerät enthaltene Wertstoffe der Wiederverwertung zugeführt und die Belastung der Umwelt vermieden. Geben Sie das Altgerät an einer Sammelstelle für Elektroschrott oder einem Wertstoffhof ab. Wenden Sie sich für nähere Auskünfte an Ihr örtliches Entsorgungsunternehmen oder Ihre kommunale Verwaltung.



BATTERIEN

Verbrauchte Batterien gehören nicht in den Hausmüll! Sie müssen bei einer Sammelstelle für Altbatterien abgegeben werden.

Technische Daten

Smart-TV		MEDION	
Gerätebezeichnung	X17024 (MD 31014)		
Nennspannung	220 - 240 V ~ 50 Hz		
Bildschirmgröße	108 cm (42,5") LCD; 16:9-Display		
Leistungsaufnahme	max. 75 Watt		
Leistungsaufnahme Standby	< 0,50 W		
Leistungsaufnahme im Aus-Zustand	0,01 W		
Ausgangsleistung Lautsprecher	2 x 8 Watt RMS		
Physikalische Auflösung	1920 x 1080		
TV-System	Pal B/G, D/K, I; Secam L,L'		
Programmplätze	199 (ATV), 10.000 (DTV)		
Kanäle			
	VHF (Band I/III)		
	UHF (BAND U)		
	HYPERBAND		
	KABEL-TV (S1-S20) / (S21-S41)		
	HD DVB-T		
	HD DVB-C		
	DVB-S2		
Anschlüsse			
	Antennenanschluss (analog TV, DVB-T oder DVB-C)		
	Satellitenanschluss (DVB-S/S2)		
	2 x USB Anschluss		
	1 x LAN RJ-45		
	Video		
	3 x HDMI® In mit HDCP-Entschlüsselung		
	1 x SCART		
	1 x VGA (15 Pin D-Sub, YUV)		
	AV In (Adapter 3,5 mm Klinke auf Cinch)		
	Audio		
	Kopfhörerausgang (3,5 mm Klinke)		
	Digital Audio Out (SPDIF, optisch)		

Laufwerke / Speichermedien	
Laufwerke	USB, Common Interface (CI+) Slot
Unterstützte Formate über USB ³	Foto: JPG, JPEG, JPE, BMP, PNG
	Musik: MP3, WMA, WAV
	Film: MPEG 1/2/4, MKV, Xvid, MOV, MP4, DAT, VOB, H263, FLV
Kapazitätsgrößen	USB max. 1 TB

Fernbedienung	
Übertragungsart	Infrarot
LED-Klasse	1
Batterientyp	2 x 1,5V AAA R03/LR03

Abmessungen / Umgebungstemperaturen	
Zulässige Umgebungstemperatur	+5 °C - +35 °C
Zulässige relative Luftfeuchtigkeit	20 % - 85 %
Abmessungen ohne Fuß (B x H x T)	ca. 97,4 x 57 x 9,3 cm
Abmessungen mit Fuß (B x H x T)	ca. 97,4 x 63,6 x 27,5 cm
Gewicht ohne Fuß	ca. 8,1 kg
Gewicht mit Fuß	ca. 8,4 kg
Wandmontage	Vesa Standard, Lochabstand 200 x 200 mm ⁴



www.tuv.com
ID 100000000

³ Aufgrund der Vielzahl unterschiedlicher Codecs, kann die Wiedergabe aller Formate nicht gewährleistet werden.

⁴ Wandhalterung nicht im Lieferumfang enthalten. Achten Sie bei der Montage darauf, dass die vormontierten Schrauben der Größe M6 verwendet werden. Die maximale Länge der Schrauben ergibt sich aus der Dicke der Wandhalterung zuzüglich 10 mm.

Produktdatenblatt

Gemäß Verordnung 1062/2010

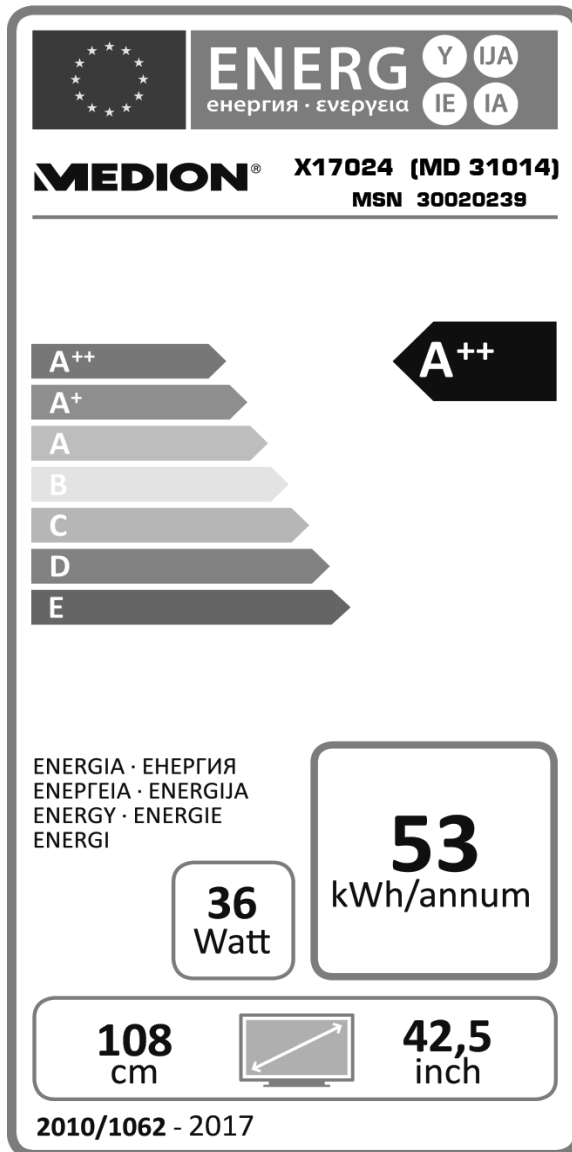

Leistungsaufnahme Standby:	0,43 W
Leistungsaufnahme im Aus-Zustand:	0,01 W
Physikalische Auflösung:	1920 x 1080

Impressum

Copyright © 2015

Alle Rechte vorbehalten.

Diese Bedienungsanleitung ist urheberrechtlich geschützt.

Vervielfältigung in mechanischer, elektronischer und jeder anderen Form ohne die schriftliche Genehmigung des Herstellers ist verboten

Das Copyright liegt bei der Firma:

Medion AG

Am Zehnthof 77

45307 Essen

Deutschland

Die Anleitung kann über die Service Hotline nachbestellt werden und steht über das Serviceportal **www.medionservice.de** zum Download zur Verfügung.

Sie können auch den oben stehenden QR Code scannen und die Anleitung über das Serviceportal auf Ihr mobiles Endgerät laden.

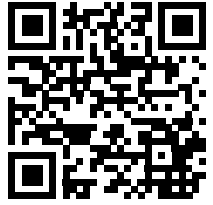

Index

A	
Anschließen	14
Antenne	20
Gerät mit HDMI oder DVI	33
Netzwerk	34
PC	34
Receiver	33
Rekorder	31
Soundbar/Surround-Anlage	29
Stromversorgung	20
ARC	49
Audio-Video-Sharing-Software	58
Aufstellort	12
Aufstellungsort	12, 15
Automatische Abschaltung	48
B	
Batterien	14, 19, 67
Bedienung	25
Betriebssicherheit	11
Bildeinstellungen	25, 36
C	
CEC	48
CI-Modul	16, 41
D	
Datenschutz	63
E	
Einstellungen	41
Entsorgung	67
EPG	58
Equalizer	40
Erstinstallation	21
F	
Favoritenliste	26
Fehler	64
Fernbedienung	17
Full HD	10
G	
Geräte anschließen	29
Geräteübersicht	16
H	
HbbTV	61
Hinweise zur Konformität	15
I	
Impressum	71
Inbetriebnahme	18
Installation	50
Internet	62
K	
Kindersicherung	43, 54
Kopfhörer	29, 40, 41
L	
Lautsprecher	29, 49
Lieferumfang	10
Life Remote App	62
M	
Mediathek	61
Medienbrowser	56
Medienportal	60
Menü	35
Montage	19
N	
Netzwerk	34, 45
Netzwerksuchlauf	50
O	
OSD-Menü	35
P	
Passwort	43
Pixelfehler	66
Portal	60
Problembeseitigung	64
Produktdatenblatt	70
Programmliste	24, 25, 53
Q	
Quelle wählen	27, 45
R	
Receiver	31
Reinigung	67
Reparatur	13

S

Satellitenliste	51
Senderliste	52
Sendersuche.....	21, 50
Sicherheitshinweise	11
Anschließen.....	14
Aufstellungsort	12
Betriebssicherheit	11
Stromversorgung	14
Softwareaktualisierung.....	47
Sprache.....	42
Störung.....	64
Stromversorgung.....	14, 68
Stromversorgung anschließen	20

T

Technische Daten	68
Timer	44
Toneinstellungen.....	25, 40

U

Umgebungstemperatur	13, 69
---------------------------	--------

V

Videotext	28
Farbtasten.....	28
Programmwahl Taste.....	28
Unterseiten	28
Zifferntasten.....	28

W

Werkseinstellung	37, 39, 52
Wireless Display	27

Z

Zeiteinstellungen.....	45
------------------------	----

MEDION[®]

GARANTIEKARTE

SMART-TV MIT LED-BACKLIGHT TECHNOLOGIE MEDION[®] LIFE[®] X17024

Ihre Informationen:

Name _____

Adresse _____

_____

E-Mail _____

Datum des Kaufs* _____

* Wir empfehlen, Sie behalten die Quittung mit dieser Garantiekarte.

Ort des Kaufs _____

Beschreibung der Störung:

Schicken Sie die ausgefüllte Garantiekarte
zusammen mit dem defekten Produkt an:

MEDION AG
45092 ESSEN
DEUTSCHLAND

Bitte benutzen Sie das Kontaktformular
unter www.medion.com/contact

KUNDENDIENST

DE 01805 - 668 688

www.medion.de

DE 01805 - 665 566

0,14 €/Min. aus dem dt. Festnetz
Mobilfunk max. 0,42 €/Min.

MODELL: MD 31014

ARTIKELNUMMER: 45082

III/23/16

Erreichbarkeit der Hotline:
Mo. - Fr.: 07:00 - 23:00 Uhr
Sa. / So.: 10:00 - 18:00 Uhr

3

JAHRE
GARANTIE



Garantiebedingungen

Sehr geehrte Kundin, sehr geehrter Kunde,

unsere Produkte unterliegen einer strengen Qualitätskontrolle. Sollte dieses Gerät trotzdem nicht einwandfrei funktionieren, bedauern wir dies sehr und bitten Sie, sich an unsere auf der Garantiekarte aufgeführte Serviceadresse zu wenden. Gern stehen wir Ihnen auch telefonisch über die auf der Garantiekarte ausgedruckten Service-Hotline zur Verfügung. Ihre gesetzlichen Rechte werden durch diese Garantie nicht eingeschränkt. Für die Geltendmachung von Garantieansprüchen gilt Folgendes:

- Die Garantiezeit beträgt drei Jahre und beginnt am Tag des Kaufs. Bitte bewahren Sie den Kassenschein als Nachweis für den Kauf auf. Unsere Garantieleistung ist auf die Behebung von Material- und Fabrikationsfehlern bzw. den Austausch des Gerätes beschränkt. Unsere Garantieleistung ist für Sie kostenlos. Spuren des täglichen Gebrauchs (Kratzer, Dellen etc.) stellen keinen Garantiefall dar. Der Garantiegeber übernimmt bei Reparaturannahme keine Haftung für eventuell auf dem Produkt vom Käufer gespeicherte Daten oder Einstellungen.
- Garantieansprüche müssen jeweils nach Kenntniserlangung unverzüglich erhoben werden. Die Geltendmachung von Garantieansprüchen nach Ablauf des Garantiezeitraumes ist ausgeschlossen, es sei denn, die Garantieansprüche werden innerhalb einer Frist von zwei Wochen nach Ablauf des Garantiezeitraumes erhoben.
- Während der Garantiezeit können defekte Geräte unfrei an u. a. Serviceadresse gesandt werden. Sie erhalten dann ein neues oder ein repariertes Gerät kostenlos zurück. Mit Reparatur oder Austausch des Gerätes beginnt kein neuer Garantiezeitraum. Maßgeblich bleibt der Garantiezeitraum von drei Jahren ab Kaufdatum. Unabhängig davon, ob eine kostenpflichtige Reparatur innerhalb oder außerhalb der Garantiezeit erforderlich ist, oder für den Fall, dass Ihnen Kosten im Zusammenhang mit der Erstellung eines Kostenvoranschlags entstehen, werden Sie vorab darüber informiert. Nach Ablauf der Garantiezeit haben Sie ebenfalls die Möglichkeit, das defekte Gerät zwecks Reparatur an die u. a. Adresse zu senden. Nach Ablauf der Garantiezeit anfallende Reparaturen sind kostenpflichtig.

Bitte beachten Sie, dass unsere Garantie bei missbräuchlicher oder unsachgemäßer Behandlung, bei Nichtbeachtung der für das Gerät geltenden Sicherheitsvorkehrungen, bei Gewaltanwendungen oder bei Eingriffen, die nicht von der von uns autorisierten Serviceadresse vorgenommen wurden, erlischt. Vom Garantieuumfang nicht (oder nicht mehr) erfasste Defekte am Gerät oder Schäden, durch die die Garantie erloschen ist, beheben wir gegen Kostenerstattung.



DE

Vertrieben durch:

MEDION AG
AM ZEHNTHOF 77
45307 ESSEN
DEUTSCHLAND

www.medion.de

KUNDENDIENST



DE 01805 - 668 688



www.medion.de

0,14 €/Min. aus dem dt. Festnetz / Mobilfunk max. 0,42 €/Min.

MODELL: MD 31014

ARTIKELNUMMER: 45082

III/23/16

3

**JAHRE
GARANTIE**