

MEDION®

Bedienungsanleitung
Mode d'emploi
Istruzioni per l'uso
Handleiding



LED-Backlight-TV

MEDION® LIFE® P12314 (MD 31213)

MEDION® LIFE® P12312 (MD 31211)

MEDION® LIFE® P12311 (MD 21445)

Inhaltsverzeichnis

| | | |
|-----------|--|-----------|
| 1. | Hinweise zu dieser Anleitung | 3 |
| 1.1. | In dieser Anleitung verwendete Symbole und Signalwörter..... | 3 |
| 1.2. | Bestimmungsgemäßer Gebrauch..... | 4 |
| 1.3. | Lieferumfang | 5 |
| 2. | Sicherheitshinweise | 6 |
| 2.1. | Betriebssicherheit | 6 |
| 2.2. | Aufstellungsort | 8 |
| 2.3. | Reparatur..... | 9 |
| 2.4. | Umgebungstemperatur..... | 10 |
| 2.5. | Sicherheit beim Anschließen..... | 11 |
| 2.6. | Umgang mit Batterien..... | 12 |
| 2.7. | Hinweise zur Konformität..... | 13 |
| 2.8. | DVD-Spieler | 13 |
| 3. | Geräteübersicht | 14 |
| 3.1. | Vorderseite..... | 14 |
| 3.2. | Rückseite | 15 |
| 3.3. | Fernbedienung | 16 |
| 4. | Inbetriebnahme | 19 |
| 4.1. | Auspacken | 19 |
| 4.2. | Montage | 20 |
| 4.3. | Batterien in die Fernbedienung einlegen | 20 |
| 4.4. | Antenne anschließen..... | 21 |
| 4.5. | Common Interface..... | 21 |
| 4.6. | Stromversorgung anschließen..... | 22 |
| 4.7. | LCD-TV ein- und ausschalten..... | 22 |
| 4.8. | Sendersuche nach dem ersten Einschalten..... | 22 |
| 5. | Bedienung | 26 |
| 5.1. | Programmauswahl..... | 26 |
| 5.2. | Toneinstellungen | 26 |
| 5.3. | Bildeinstellungen | 26 |
| 5.4. | Programminformationen anzeigen lassen | 27 |
| 5.5. | Favoritenlisten öffnen..... | 27 |
| 5.6. | Quelle wählen | 28 |
| 6. | Videotext | 29 |
| 6.1. | Die Bedienung des Videotexts | 29 |
| 6.2. | Seiten anwählen..... | 29 |
| 6.3. | Nützliche Videotext-Eigenschaften | 30 |
| 7. | Menüführung | 31 |
| 7.1. | Menü Kanal..... | 32 |
| 7.2. | Menü Bild..... | 42 |

| | | |
|------------|---|-----------|
| 7.3. | Menü Ton..... | 43 |
| 7.4. | Menü Zeit..... | 44 |
| 7.5. | Menü Sperren..... | 45 |
| 7.6. | Menü Optionen | 46 |
| 8. | Media Player | 49 |
| 8.1. | Zugriff auf den Media Player..... | 49 |
| 8.2. | Hauptmenü des Media Players | 49 |
| 8.3. | Fotos anzeigen | 50 |
| 8.4. | Musik wiedergeben..... | 51 |
| 8.5. | Videos wiedergeben | 52 |
| 8.6. | Text wiedergeben | 52 |
| 9. | EPG - Programmführer | 53 |
| 10. | Der DVD-Modus | 54 |
| 10.1. | Vom TV- zum DVD-Modus wechseln | 54 |
| 10.2. | DVD einlegen..... | 54 |
| 10.3. | Tastenfunktionen | 54 |
| 10.4. | Navigieren auf MP3- und JPEG-Datenträgern | 58 |
| 10.5. | SETUP-Menü im DVD-Betrieb..... | 59 |
| 11. | Problembehebung | 63 |
| 11.1. | Benötigen Sie weitere Unterstützung? | 64 |
| 11.2. | Pixelfehler bei LCD-TVs..... | 65 |
| 11.3. | Reinigung..... | 66 |
| 12. | Entsorgung | 67 |
| 13. | Technische Daten..... | 68 |
| 13.1. | Produktdatenblatt P12314 (MD 31213) | 72 |
| 13.2. | Produktdatenblatt P12312 (MD 31211) | 73 |
| 13.3. | Produktdatenblatt P12311 (MD 21445) | 74 |
| 14. | Impressum..... | 75 |
| 15. | Index | 77 |

1. Hinweise zu dieser Anleitung





HINWEIS!

Lesen Sie unbedingt diese Anleitung aufmerksam durch und befolgen Sie alle aufgeführten Hinweise. So gewährleisten Sie einen zuverlässigen Betrieb und eine lange Lebenserwartung Ihres LCD-TVs. Halten Sie diese Anleitung stets griffbereit in der Nähe Ihres LCD-TVs. Bewahren Sie die Bedienungsanleitung gut auf, um sie bei einer Veräußerung des LCD-TVs dem neuen Besitzer weitergeben zu können.

1.1. In dieser Anleitung verwendete Symbole und Signalwörter

| | |
|--|---|
| | <p>GEFAHR! Warnung vor unmittelbarer Lebensgefahr!</p> |
| | <p>WARNUNG! Warnung vor möglicher Lebensgefahr und/oder schweren irreversiblen Verletzungen!</p> |
| | <p>VORSICHT! Warnung vor möglichen mittleren und oder leichten Verletzungen!</p> |
| | <p>ACHTUNG! Hinweise beachten, um Sachschäden zu vermeiden!</p> |
| | <p>HINWEIS! Weiterführende Informationen für den Gebrauch des Gerätes!</p> |
| | <p>HINWEIS! Hinweise in der Bedienungsanleitung beachten!</p> |

| | |
|--|---|
|  | <p>WARNUNG! Warnung vor Gefahr durch elektrischen Schlag!</p> |
|  | <p>WARNUNG! Warnung vor Gefahr durch hohe Lautstärke!</p> |
| <p>.</p> | <p>Aufzählungspunkt / Information über Ereignisse während der Bedienung</p> |
| <p>▶</p> | <p>Auszuführende Handlungsanweisung</p> |
|  | <p>Konformitätserklärung (siehe Kapitel „Konformitätserklärung“): Mit diesem Symbol markierte Produkte erfüllen die Anforderungen der EG-Richtlinien.</p> |

1.2. Bestimmungsgemäßer Gebrauch

- Dieses Gerät dient zum Empfang und zur Wiedergabe von Fernsehprogrammen. Die unterschiedlichen Anschlussmöglichkeiten ermöglichen eine zusätzliche Erweiterung der Empfangs- und Wiedergabequellen (Receiver, DVD-Player, DVD-Recorder, Videorecorder, PC etc.). Ihr Gerät bietet Ihnen vielfältige Möglichkeiten der Nutzung.
- Das Gerät ist nur für den privaten und nicht für den industriellen/kommerziellen Gebrauch bestimmt.
- Bitte beachten Sie, dass im Falle des nicht bestimmungsgemäßen Gebrauchs die Haftung erlischt.
- Bauen Sie das Gerät nicht ohne unsere Zustimmung um und verwenden Sie keine nicht von uns genehmigten oder gelieferten Zusatzgeräte.
- Verwenden Sie nur von uns gelieferte oder genehmigte Ersatz- und Zubehörteile.
- Beachten Sie alle Informationen in dieser Bedienungsanleitung, insbesondere die Sicherheitshinweise. Jede andere Bedienung gilt als nicht bestimmungsgemäß und kann zu Personen- oder Sachschäden führen.
- Nutzen Sie das Gerät nicht unter extremen Umgebungsbedingungen.
- Dieses Gerät ist nur für den Gebrauch in trockenen Innenräumen geeignet.
- Dieses Gerät ist nicht als Datenmonitor für Büroarbeitsplätze geeignet.

1.3. Lieferumfang

Bitte überprüfen Sie die Vollständigkeit der Lieferung und benachrichtigen Sie uns innerhalb von 14 Tagen nach dem Kauf, falls die Lieferung nicht komplett ist.

Mit dem von Ihnen erworbenen Produkt haben Sie erhalten:

- LED-Backlight-TV
- Fernbedienung (RC1244) inkl. 2 x Batterien 1,5V AAA
- YUV-Adapter
- AV-Adapter
- Standfuß inkl. Schrauben
- Dokumentation



GEFAHR!

Erstickungsgefahr!

Verpackungsfolien können verschluckt oder unsachgemäß benutzt werden, daher besteht Erstickungsgefahr!

- ▶ Halten Sie das Verpackungsmaterial, wie z.B. Folien oder Plastikbeutel von Kindern fern.

2. Sicherheitshinweise

2.1. Betriebssicherheit

- Dieses Gerät kann von Kindern ab 8 Jahren und darüber sowie von Personen mit verringerten physischen, sensorischen oder mentalen Fähigkeiten oder Mangel an Erfahrung und Wissen benutzt werden, wenn sie beaufsichtigt werden oder bezüglich des sicheren Gebrauchs des Gerätes unterwiesen wurden und die daraus resultierenden Gefahren verstanden haben.
- Kinder dürfen nicht mit dem Gerät spielen. Reinigung und Benutzer-Wartung dürfen nicht von Kindern ohne Beaufsichtigung durchgeführt werden.



GEFAHR!

Erstickungsgefahr!

Verpackungsfolien können verschluckt oder unsachgemäß benutzt werden, daher besteht Erstickungsgefahr!

- ▶ Halten Sie das Verpackungsmaterial, wie z.B. Folien oder Plastikbeutel von Kindern fern.



WARNUNG!

Stromschlaggefahr!

Gefahr eines elektrischen Schlages, Kurzschluss- und Brandgefahr!

- ▶ Öffnen Sie niemals das Gehäuse des LCD-TVs und führen Sie keine Gegenstände durch die Schlitze und Öffnungen ins Innere des LCD-TVs ein.

**WARNUNG!****Überhitzung! Brandgefahr!**

Überhitzung kann Beschädigungen des LCD-TVs und Brandgefahr zur Folge haben!

- ▶ Schlitze und Öffnungen des TV-Geräts dienen der Belüftung. Decken Sie diese Öffnungen nicht, z. B. mit Zeitungen, Tischdecken, Vorhängen etc., ab.
- Üben Sie keinen Druck auf das Display aus. Es besteht die Gefahr, dass der Bildschirm bricht.
- Die Fernbedienung besitzt eine Infrarot-Diode der Klasse 1. Betrachten Sie die LED nicht mit optischen Geräten.

**VORSICHT!****Verletzungsgefahr!**

Bei gebrochenem Display besteht Verletzungsgefahr!

- ▶ Packen Sie mit Schutzhandschuhen die geborstenen Teile ein.
- ▶ Waschen Sie anschließend Ihre Hände mit Seife, da nicht auszuschließen ist, dass Chemikalien austreten können.
- ▶ Senden Sie die Bruchteile zur fachgerechten Entsorgung an Ihr Service Center.
- ▶ Berühren Sie nicht das Display mit den Fingern oder mit kantigen Gegenständen, um Beschädigungen zu vermeiden.

Wenden Sie sich an den Kundendienst, wenn:

- das Netzkabel angeschmort oder beschädigt ist
- Flüssigkeit in das Gerät eingedrungen ist
- das Gerät nicht ordnungsgemäß funktioniert
- das Gerät gestürzt, oder das Gehäuse beschädigt ist
- Rauch aus dem Gerät aufsteigt

2.2. Aufstellungsort

- Neue Geräte können in den ersten Betriebsstunden einen typischen, unvermeidlichen aber völlig ungefährlichen Geruch abgeben, der im Laufe der Zeit immer mehr abnimmt. Um der Geruchsbildung entgegenzuwirken, empfehlen wir Ihnen, den Raum regelmäßig zu lüften. Wir haben bei der Entwicklung dieses Produktes Sorge dafür getragen, dass geltende Grenzwerte deutlich unterschritten werden.
- Halten Sie Ihren LCD-TV und alle angeschlossenen Geräte von Feuchtigkeit fern und vermeiden Sie Staub, Hitze und direkte Sonneneinstrahlung. Das Nichtbeachten dieser Hinweise kann zu Störungen oder zur Beschädigung des LCD-TVs führen.
- Betreiben Sie Ihr Gerät nicht im Freien, da äußere Einflüsse wie Regen, Schnee etc. das Gerät beschädigen könnten.
- Das Gerät darf nicht Tropf- oder Spritzwasser ausgesetzt werden. Stellen Sie keine mit Flüssigkeit gefüllten Gefäße (Vasen oder ähnliches) auf oder in die Nähe des Gerätes. Das Gefäß kann umkippen und die Flüssigkeit kann die elektrische Sicherheit beeinträchtigen.



ACHTUNG!

Beschädigungsgefahr!

Bei Kerzen und anderen offenen Flammen besteht Verletzungsgefahr.

- ▶ Halten Sie Kerzen und andere offene Flammen zu jeder Zeit von diesem Produkt fern, um das Ausbreiten von Feuer zu verhindern.
- Achten Sie auf genügend große Abstände in der Schrankwand. Halten Sie einen Mindestabstand von 10 cm rund um das Gerät zur ausreichenden Belüftung ein.
- Vermeiden Sie Blendwirkungen, Spiegelungen und zu starke Hell-Dunkel-Kontraste, um Ihre Augen zu schonen.

- Der optimale Betrachtungsabstand beträgt 3 mal die Bildschirmdiagonale.



GEFAHR!

Verletzungsgefahr! Lebensgefahr!

TV-Geräte, die nicht stabil aufgestellt werden, können umstürzen und zu ernsthaften Verletzungen oder Tod führen. Viele Verletzungen, speziell bei Kindern, können vermieden werden, indem folgende Vorsichtsmaßnahmen getroffen werden.

- ▶ Betreiben Sie alle Komponenten auf einer stabilen, ebenen und vibrationsfreien Unterlage, um Stürze des LCD-TVs zu vermeiden.
- Benutzen Sie nur die mit dem TV-Gerät mitgelieferten Standfüße.
- Benutzen Sie nur Möbel, die einen sicheren Gebrauch des TV-Gerätes gewährleisten.
- Achten Sie darauf, dass das TV-Gerät nicht über die Kanten des Möbels hinausragt.
- Stellen Sie das TV-Gerät nicht auf höhere oder hohe Möbel, wie z. B. Hängeschränke oder Regale, ohne beides, Möbel und TV-Gerät, sicher und stabil zu befestigen.
- Legen Sie keine Decken oder Ähnliches unter das TV-Gerät, um einen sicheren Stand zu gewährleisten.
- Weisen Sie Kinder auf die Gefahren hin, die durch das Klettern auf Möbel bestehen, wenn Sie versuchen das TV-Gerät oder dessen Bedienelemente zu gelangen.

Wenn Sie Ihr TV-Gerät einlagern oder umsetzen, beachten Sie ebenfalls die oben genannten Sicherheitshinweise.

2.3. Reparatur

- Überlassen Sie die Reparatur Ihres LCD-TVs ausschließlich qualifiziertem Fachpersonal.
- Im Falle einer notwendigen Reparatur wenden Sie sich ausschließlich an unsere autorisierten Servicepartner.

- Stellen Sie sicher, dass bei Ersatzteilen nur die vom Hersteller angegebenen benutzt werden. Die Benutzung von unpassenden Ersatzteilen kann zur Beschädigung des Gerätes führen.

2.4. Umgebungstemperatur

- Das Gerät kann bei einer Umgebungstemperatur von +5 °C bis +35 °C und bei einer relativen Luftfeuchtigkeit von 20 % - 85 % (nicht kondensierend) betrieben werden.
- Im ausgeschalteten Zustand kann der LCD-TV bei -20 °C bis +60 °C gelagert werden.
- Wahren Sie mindestens einen Meter Abstand von hochfrequenten und magnetischen Störquellen (Fernsehgerät, Lautsprecherboxen, Mobiltelefon usw.), um Funktionsstörungen zu vermeiden.
- Ziehen Sie während eines Unwetters oder wenn das Gerät für längere Zeit nicht benutzt wird den Stecker aus der Steckdose und das Antennenkabel aus der Antennenbuchse.



ACHTUNG!

Beschädigungsgefahr!

Bei großen Temperatur- oder Feuchtigkeitsschwankungen kann es durch Kondensation zur Feuchtigkeitsbildung innerhalb des LCD-TVs kommen, die einen elektrischen Kurzschluss verursachen kann.

- ▶ Warten Sie nach einem Transport des LCD-TVs solange mit der Inbetriebnahme, bis das Gerät die Umgebungstemperatur angenommen hat.

2.5. Sicherheit beim Anschließen

2.5.1. Stromversorgung

- Auch im deaktivierten Zustand sind Teile des Gerätes unter Spannung. Um die Stromversorgung zu Ihrem LCD-TV zu unterbrechen oder das Gerät gänzlich von Spannung frei zu schalten, trennen Sie das Gerät vollständig vom Netz.



GEFAHR!

Stromschlaggefahr!

Bei geöffnetem Gehäuse besteht Lebensgefahr durch elektrischen Schlag!

- ▶ Öffnen Sie nicht das Gehäuse des Geräts. Es enthält keine zu wartenden Teile.
- Betreiben Sie den LCD-TV nur an geerdeten Steckdosen mit 220 - 240 V ~ 50 Hz. Wenn Sie sich der Stromversorgung am Aufstellort nicht sicher sind, fragen Sie bei Ihrem Energieversorger nach.
- Die Steckdose muss sich in der Nähe des LCD-TVs befinden und leicht erreichbar sein.
- Um die Stromversorgung zu Ihrem Bildschirm zu unterbrechen, ziehen Sie den Netzstecker aus der Steckdose.
- Wir empfehlen zur zusätzlichen Sicherheit die Verwendung eines Überspannungsschutzes, um Ihren LCD-TV vor Beschädigung durch Spannungsspitzen oder Blitzschlag aus dem Stromnetz zu schützen.
- Verlegen Sie die Kabel so, dass niemand darauf treten oder darüber stolpern kann.
- Stellen Sie keine Gegenstände auf die Kabel, da diese sonst beschädigt werden könnten.

2.6. Umgang mit Batterien



WARNUNG!

Explosionsgefahr!

Batterien können brennbare Stoffe enthalten und auslaufen, sich stark erhitzen, entzünden oder gar explodieren.

- ▶ Vermeiden Sie unsachgemäße Behandlung, um Schäden für Ihr Gerät und Ihre Gesundheit zu vermeiden.

Befolgen Sie unbedingt folgende Hinweise:

- Halten Sie Kinder von Batterien fern.
Sollten Batterien verschluckt worden sein, suchen Sie sofort einen Arzt auf.
- Laden Sie Batterien niemals auf (es sei denn, dies ist ausdrücklich angegeben).
- Entladen Sie die Batterien niemals durch hohe Leistungsabgabe.
- Schließen Sie die Batterien niemals kurz.
- Setzen Sie Batterien niemals übermäßiger Wärme wie durch Sonnenschein, Feuer oder dergleichen aus!
- Zerlegen oder verformen Sie die Batterien nicht.
Ihre Hände oder Finger könnten verletzt werden oder Batterieflüssigkeit könnte in Ihre Augen oder auf Ihre Haut gelangen. Sollte dies passieren, spülen Sie die entsprechenden Stellen mit einer großen Menge klaren Wassers und suchen Sie sofort einen Arzt auf.
- Vermeiden Sie starke Stöße und Erschütterungen.
- Vertauschen Sie niemals die Polarität.
- Achten Sie darauf, dass die Pole Plus (+) und Minus (-) korrekt eingesetzt sind, um Kurzschlüsse zu vermeiden.
- Vermischen Sie keine neuen und alten Batterien oder Batterien unterschiedlichen Typs.
Dies könnte bei Ihrem Gerät zu Fehlfunktionen führen. Darüber hinaus würde sich die schwächere Batterie zu stark entladen.

- Entfernen Sie verbrauchte Batterien sofort aus dem Gerät.
- Entfernen Sie die Batterien aus Ihrem Gerät, wenn dieses über einen längeren Zeitraum nicht benutzt wird.
- Ersetzen Sie alle verbrauchten Batterien in einem Gerät gleichzeitig mit neuen Batterien des gleichen Typs.
- Isolieren Sie die Kontakte der Batterien mit einem Klebestreifen, wenn Sie Batterien lagern oder entsorgen wollen.
- Bei Bedarf reinigen Sie die Batterie- und Gerätekontakte vor dem Einlegen.

2.7. Hinweise zur Konformität

Das LCD-TV erfüllt die Anforderungen der elektromagnetischen Kompatibilität und elektrischen Sicherheit.

Ihr Gerät entspricht den grundlegenden Anforderungen und den relevanten Vorschriften der EMV Richtlinie 2014/30/EU, der Richtlinie für Niederspannungsgeräte 2014/35/EU und der Richtlinie 2011/65/EU (RoHS 2).

Dieses Gerät erfüllt die grundlegenden Anforderungen und relevanten Vorschriften der Öko-Design Richtlinie 2009/125/EG (Verordnung 642/2009).



HINWEIS!

Alle Multimediageräte, die an die entsprechenden Anschlüsse des TV-Gerätes angeschlossen werden, müssen den Anforderungen der Niederspannungsrichtlinie entsprechen.

2.8. DVD-Spieler

Der DVD-Spieler ist ein Laserprodukt der Klasse 1. Das Gerät ist mit einem Sicherheitssystem ausgerüstet, das das Austreten von gefährlichen Laserstrahlen während des normalen Gebrauchs verhindert. Um Augenverletzungen zu vermeiden, manipulieren oder beschädigen Sie niemals das Sicherheitssystem des Geräts.

LASER KLASSE 1
CLASS 1 LASER
PRODUCT
APPAREIL LASER
DE CATEGORIE 1

3. Geräteübersicht

3.1. Vorderseite

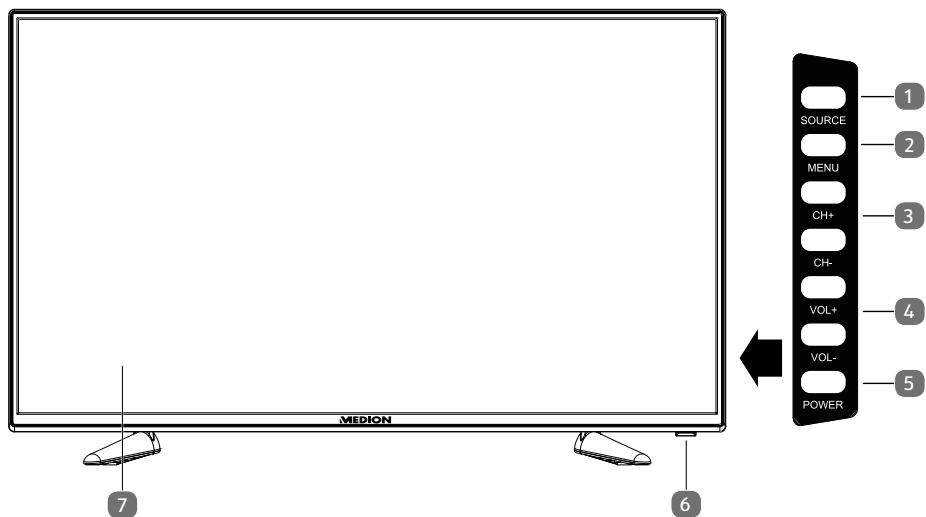

HINWEIS!

Beim P12311 (MD 21445) sind die aufgeführten Funktionstaster an der unteren Seite angebracht.

- 1) **SOURCE** (P12312 (MD 31211): **INPUT**): Eingabequelle wechseln
- 2) **MENU**: das Bildschirm-Menü aufrufen, um Einstellungen an Ihrem Gerät vorzunehmen
- 3) **CH+ / CH-**: ein Programm auswählen oder im Menü navigieren
- 4) **VOL+ / VOL-**: die Lautstärke einstellen oder im Menü navigieren
- 5) **POWER**: Standby Taste: das Gerät einschalten oder in den Bereitschaftsmodus schalten
- 6) Betriebsanzeige: leuchtet rot auf, wenn sich das Gerät im Standby-Modus befindet.
Leuchtet blau, wenn das Gerät eingeschaltet ist.
Infrarot-Sensor: Empfangsfeld für die Infrarot-Signale der Fernbedienung.
- 7) LCD-Bildschirm

3.2. Rückseite

DE

FR

IT



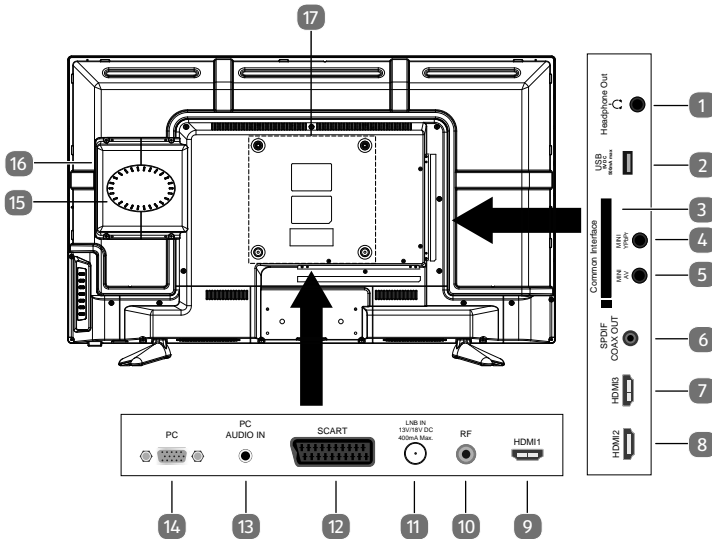

NL



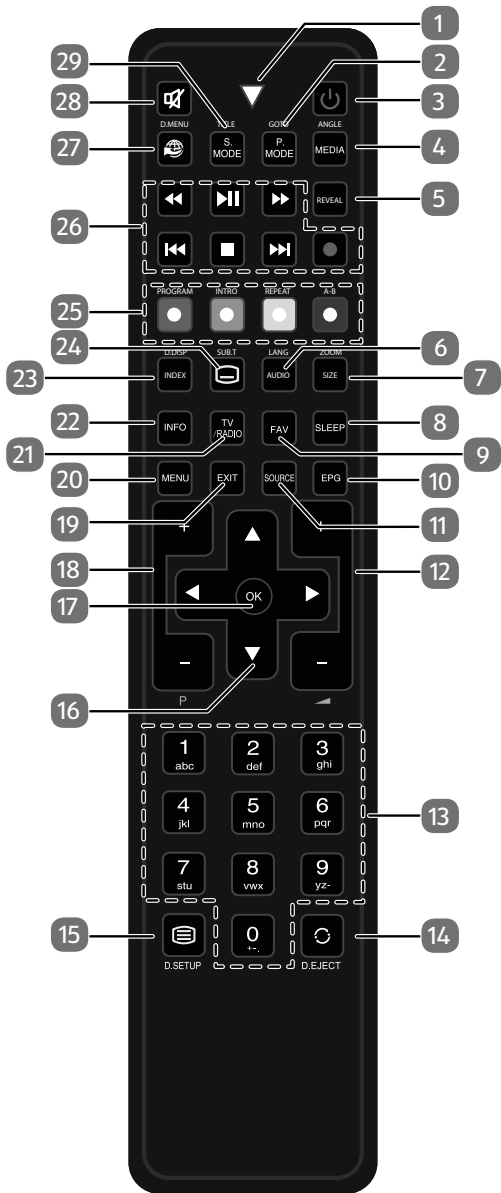

- 1) **HEADPHONE OUT:** Zum Anschluss eines Kopfhörers mit 3,5-mm-Klinkenstecker
 - 2) **USB(2.0) 5V DC, Max. 500mA:** USB-Anschluss zum Anschluss eines externen Speichermediums für die Medienwiedergabe.
 - 3) **COMMON INTERFACE (CI+):** Einschubfach zur Nutzung von Pay-TV-Karten
 - 4) **MINI YPBPR:** YPbPr-Komponenten-Eingang (mittels des mitgelieferten Cinch-Adapters)
 - 5) **MINI AV:** Audio-/Video-Eingang (mittels des mitgelieferten Cinch-Adapters)
 - 6) **SPDIF COAX OUT:** Digitaler Audio-Ausgang (koaxial)
 - 7) **HDMI3:** HDMI-Anschluss für Geräte mit HDMI-Ausgang
 - 8) **HDMI2:** HDMI-Anschluss für Geräte mit HDMI-Ausgang
 - 9) **HDMI1:** HDMI-Anschluss für Geräte mit HDMI-Ausgang
 - 10) **RF:** Antennenanschluss (DVB-T/DVB-T2 HD/DVB-C/Analog)
 - 11) **LNB IN 13V/18VDC 400mA Max.:** Zum Anschluss der Antenne (Satellit)
 - 12) **SCART:** SCART-Buchse (Eingang)
 - 13) **PC AUDIO IN:** Audio-Anschluss zur Tonwiedergabe vom PC
 - 14) **PC:** Anschluss zum Anschluss eines PCs
 - 15) DVD-Spieler
 - 16) **EJECT:** Auswurf Taste (DVD)
 - 17) **PLAY:** zur Wiedergabe von DVDs
(beim P12311 (MD 21445) an der unteren Seite)
- 17) Befestigungslöcher für eine Wandhalterung

3.3. Fernbedienung



| | | |
|----|---|--|
| 1 | Leuchtanzeige zur Bestätigung eines Tastendrucks. | |
| 2 | P.MODE GOTO | Bildmodus auswählen DVD: Zum Anwählen eines gewünschten Abschnitts auf einer DVD |
| 3 |  | POWER, d. h. LCD-TV ein-/ausschalten (Standby-Modus ein-/ausschalten). |
| 4 | MEDIA ANGLE | Medienbrowser öffnen DVD: Kameraposition (Blickwinkel) in der DVD Wiedergabe auswählen |
| 5 | REVEAL | Videotext: Verborgenen Text anzeigen |
| 6 | AUDIO LANG | ATV: Tonnorm Stereo / Mono einstellen. DTV/Satellit: Audiosprachen auswählen. DVD: Disk Sprache wählen |
| 7 | SIZE ZOOM | Bildformat ändern Videotext: 1 x Drücken, obere Hälfte vergrößern 2 x Drücken, untere Hälfte vergrößern DVD: Zoomfunktion beim DVD-Player |
| 8 | SLEEP | Automatische Ausschaltfunktion einstellen |
| 9 | FAV | Favoritenliste aufrufen. |
| 10 | EPG | Digitale Zeitschrift für Fernsehprogramme und Radioprogramme (senderabhängig) |
| 11 | SOURCE | Eingangssignal angeschlossener Geräte auswählen |
| 12 |  | Lautstärke erhöhen (+) oder verringern (-). |
| 13 | Zifferntasten | TV: Programmwahl, Videotext: Seitenwahl |
| 14 |  EJECT | Vorheriges Fernsehprogramm einstellen DVD: Auswurf Taste |
| 15 |  D.SETUP | Videotext öffnen; 2 x drücken: transparent stellen; 3 x drücken: schließen DVD: das Menü öffnen |

| | | | |
|----|---|--|---|
| 16 | Richtungs- tasten | ▲ | Im Menü nach oben. Videotext: Die nächste Seite auswählen. |
| | | ▼ | Im Menü nach unten. Videotext: Die vorherige Seite auswählen. |
| | | ◀ | Im Menü nach links. Videotext: Unterseite aufrufen. |
| | | ▶ | Im Menü nach rechts. Videotext: Unterseite aufrufen. |
| 17 | OK | In bestimmten Menüs Auswahl bestätigen. Wird auch zum Öffnen der Senderliste benutzt. | |
| 18 | P+/- | Programmwahl-tasten | |
| 19 | EXIT | Menü verlassen | |
| 20 | MENU | Menü öffnen und schließen | |
| 21 | TV/RADIO | DTV/Satellit: zwischen TV- und Radiosendern umschalten | |
| 22 | INFO | Zum Anzeigen von Informationen, wie aktuelle Programmnummer und Bildformat | |
| 23 | INDEX D.DISP | Videotext: Hauptseite aufrufen DVD: zeigt Informationen der eingelegten DVD an, wie z.B. Kapitel, abgespielte Zeit etc. | |
| 24 |  SUB.T | Videotext: Unterseite öffnen DTV/Satellit/Mediabrowser: Untertitelfunktion DVD: Untertitelfunktion beim DVD-Player | |
| 25 | Farbtasten | ROT [PROGRAM] | für die Benutzung in bestimmten Menüs DVD: Abspielliste des DVD-Players programmieren |
| | | GRÜN [INTRO] | für die Benutzung in bestimmten Menüs |
| | | GELB [REPEAT] | für die Benutzung in bestimmten Menüs Medienbrowser: Wiederholung DVD: Wiedergabemodus einstellen |
| | | BLAU [A-B] | für die Benutzung in bestimmten Menüs Medienbrowser: A-B Wiederholung DVD: AB Wiederholung einstellen |

| | | | |
|----|---|---|--|
| 26 | Tasten zur Bedienung des Medienbrowsers | ◀◀ | Schneller Rücklauf |
| | | ▶ II | Wiedergabe starten/Wiedergabe unterbrechen |
| | | ▶▶ | Schneller Vorlauf |
| | | ◀◀ | Vorheriger Titel/vorheriges Kapitel |
| | | ■ | Wiedergabe stoppen |
| | | ▶▶ | Nächster Titel/nächstes Kapitel |
| | | ● | Keine Funktion |
| 27 |  | Keine Funktion | |
| 28 |  | Stummschalten | |
| 29 | S.MODE D.MENU | Tonmodus auswählen DVD Menü öffnen und schließen | |

4. Inbetriebnahme



HINWEIS!

Lesen Sie vor der Inbetriebnahme bitte unbedingt das Kapitel „Sicherheitshinweise“.

4.1. Auspacken

- Wählen Sie vor dem Auspacken einen geeigneten Platz zum Aufstellen.
- Öffnen Sie den Karton sehr vorsichtig, um eine mögliche Beschädigung des Gerätes zu verhindern. Dies kann passieren, wenn zum Öffnen ein Messer mit einer langen Klinge verwendet wird.
- In der Verpackung befinden sich verschiedene Kleinteile (Batterien, u. a.). Halten Sie diese von Kindern fern, es besteht Verschluckungsgefahr.
- Bewahren Sie das Verpackungsmaterial bitte gut auf und benutzen Sie ausschließlich dieses, um den Fernseher zu transportieren.



GEFAHR!

Erstickenungsgefahr!

Verpackungsfolien können verschluckt oder unsachgemäß benutzt werden, daher besteht Erstickenungsgefahr!

- ▶ Halten Sie das Verpackungsmaterial, wie z.B. Folien oder Plastikbeutel von Kindern fern.

4.2. Montage

Befestigen Sie den Fuß wie in der Zeichnung abgebildet. Führen Sie diesen Schritt vor dem Anschluss des LCD-TVs durch.

P12312 (MD 31211) / P12314 (MD 31213):

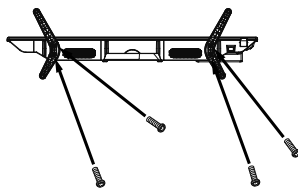
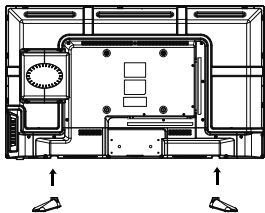

4 x ST4 x 16 (MD 31213)
4 x ST4 x 12 (MD 31211)

P12311 (MD 21445):

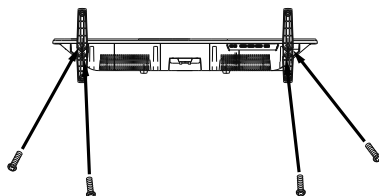
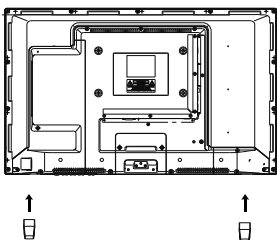

4 x M4 x 14

4.3. Batterien in die Fernbedienung einlegen

- ▶ Entfernen Sie die Batteriefachabdeckung auf der Rückseite der Fernbedienung.
- ▶ Legen Sie zwei Batterien vom Typ LR03 / AAA / 1,5V in das Batteriefach der Fernbedienung ein. Beachten Sie dabei die Polung der Batterien (im Batteriefachboden markiert).
- ▶ Schließen Sie das Batteriefach.



ACHTUNG!

Beschädigungsgefahr!

Die Fernbedienung könnte durch auslaufende Batterien beschädigt werden, wenn Sie sie längere Zeit nicht benutzen!

- ▶ Nehmen Sie die Batterien aus der Fernbedienung heraus, wenn das Gerät längere Zeit nicht benutzt wird.

4.4. Antenne anschließen

Ihr LCD-TV unterstützt unterschiedliche Antennensignale. An den Anschluss mit der Bezeichnung **RF** können Sie folgende Bildsignale einspeisen:

- über Analog Kabel / eine Analoge Hausantenne,
 - über eine DVB-T/DVB-T2¹ Antenne oder
 - über einen DVB-C¹ Anschluss
- ▶ Stecken Sie ein Antennenkabel entweder von der Hausantenne / vom analogen Kabelanschluss, von der DVB-T Antenne oder vom DVB-C Anschluss in den Antennenanschluss am LCD-TV.

An den Anschluss mit der Bezeichnung **LNB IN** haben Sie zusätzlich noch die Möglichkeit eine digitale Satellitenanlage anzuschließen.

- ▶ Schrauben Sie den F-Stecker eines Koaxialantennenkabels an den Anschluss am LCD-TV fest.



HINWEIS!

Um verschlüsselte/kostenpflichtige Programme empfangen zu können, ist der Einsatz einer entsprechenden Karte erforderlich. Setzen Sie dazu ein CAM-Modul (im Fachhandel erhältlich) in den dafür vorgesehenen Schacht an der linken Geräteseite ein (**COMMON INTERFACE**). In das CAM-Modul stecken Sie anschließend die Karte Ihres Anbieters.

4.5. Common Interface

Wenn Sie kostenpflichtige Kanäle anschauen möchten, müssen Sie sich zuvor bei einem entsprechenden Anbieter anmelden. Nach der Anmeldung erhalten Sie von Ihrem Anbieter ein Conditional Access Module (CAM-Modul) und eine spezielle Karte. Hinweise zu den Einstellungen finden Sie in der mit dem Modul gelieferten Dokumentation.

Installieren Sie die CI-Komponenten auf folgende Weise in Ihrem Fernsehgerät:

- ▶ Setzen Sie zunächst das CAM-Modul in den Steckplatz an der Seite des LCD-TVs ein. Anschließend stecken Sie die Karte ein.
- ▶ Verbinden Sie das Fernsehgerät mit der Stromversorgung, schalten Sie es ein und warten Sie einen Moment, bis die Karte erkannt wird.



HINWEIS!

Beachten Sie, dass Sie das CI Modul nur einsetzen oder herausnehmen dürfen, wenn sich das Gerät im STANDBY-Modus befindet oder vom Stromnetz getrennt ist.



Das CAM-Modul muss richtig herum eingesetzt werden; falsch herum lässt es sich nicht einschieben. CAM-Modul oder Fernsehgerät können beschädigt werden, falls Sie versuchen, das CAM-Modul mit Gewalt einzuschieben.

¹ Dieser Service muss in Ihrer Region verfügbar sein

4.6. Stromversorgung anschließen

- ▶ Verbinden Sie den Netzstecker am Gerät mit einer gut erreichbaren Netzsteckdose 220 - 240 V ~ 50 Hz.

4.7. LCD-TV ein- und ausschalten

- ▶ Das Gerät befindet sich im Standby-Betrieb, sobald sie den Netzstecker mit der Netzsteckdose verbunden haben.
- ▶ Um das Gerät einzuschalten, drücken Sie
 - an der Fernbedienung: die Standby/Ein-Taste , eine Zifferntaste oder eine der **P- / +** Tasten;
 - am Gerät: die Taste **POWER**.
- ▶ Mit der Standby/Ein-Taste  der Fernbedienung schalten Sie das Gerät wieder in den Standby-Modus. Das Gerät wird zwar ausgeschaltet, aber es wird weiterhin Strom verbraucht.



HINWEIS!

Bei fehlendem Eingangssignal schaltet das Gerät nach fünf Minuten automatisch in den Standby-Modus. Auf dem Bildschirm wird bis dahin ein Countdown-Timer eingeblendet. Diese Funktion steht nicht bei allen Quellen zur Verfügung.

4.8. Sendersuche nach dem ersten Einschalten

Wenn Sie Ihr Gerät zum ersten Mal einschalten, werden Sie durch die **ERSTINSTALLATION** geführt.



| Menüpunkt | Einstellung |
|--------------------|---|
| OSD-SPRACHE | Wählen Sie mit den Richtungstasten die OSD Sprache aus. |
| LAND | Wählen Sie mit den Richtungstasten das Land aus. |

- ▶ Nachdem Sie alle Einstellungen vorgenommen haben, drücken Sie **OK**.

4.8.1. Kabel und Antenne

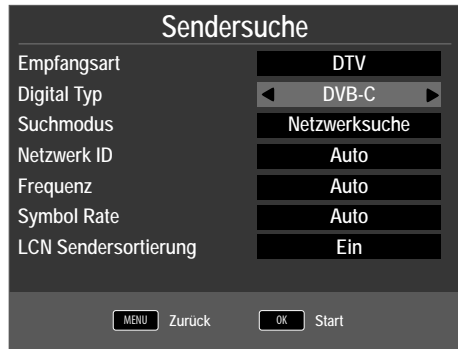

| Menüpunkt | Einstellung |
|--|--|
| EMPFANGSART | Wählen Sie mit den Richtungstasten die Empfangsart: <ul style="list-style-type: none"> • ATV+DTV (Suche nach analogen und digitalen TV Kanälen); • ATV (Suche nach analogen TV Kanälen); • DTV (Suche nach digitalen TV Kanälen) |
| DIGITAL TYP | Wählen Sie mit den Richtungstasten die Anschlussart (DVB-T , DVB-C oder SATELLIT). |
| SUCHMODUS (nur im Modus DVB-C) | Suchmodus einstellen. Belassen Sie diese Einstellung auf NETZWERKSUCHE oder VOLL , wenn sie keine speziellen Einstellungen vornehmen wollen. |
| NETZWERK ID (nur im Modus DVB-C) | Netzwerk ID einstellen. Standardeinstellung ist AUTO . |
| FREQUENZ (nur im Modus DVB-C) | Frequenz einstellen. Standardeinstellung ist AUTO . Nur aktiv, wenn im Suchmodus der Eintrag NETZWERKSUCHE gewählt ist. |
| SYMBOLRATE (nur im Modus DVB-C) | Symbolrate einstellen. |
| LCN SENDERSORTIERUNG | Logical Channel Numbering: Wählen Sie die Einstellung EIN , wenn die Sender anhand einer voreingestellten Senderliste sortiert werden sollen (sofern vom Programmanbieter verfügbar) |

- ▶ Nachdem Sie alle Einstellungen vorgenommen haben, drücken Sie **OK**. Der Sendersuchlauf startet daraufhin.

4.8.2. Satellit



| Menüpunkt | Einstellung |
|--------------------|--|
| EMPFANGSART | Im Satellitenmodus können hier keine Einstellungen vorgenommen werden. |
| DIGITAL TYP | Wählen Sie mit den Richtungstasten die Anschlussart (DVB-T , DVB-C oder SATELLIT). |
| SATELLIT | Wählen Sie den Satellit aus, über den der Suchlauf gestartet werden soll. |
| SUCHMODUS | Suchmodus einstellen. STANDARD: Ein Suchlauf für den gewählten Satelliten wird anhand der für diesen Satelliten gespeicherten Transponderliste durchgeführt. Dies benötigt etwas Zeit. NETZWERKSUCHE: Netzwerksuche aktivieren/deaktivieren. BLINDSUCHE: Eine vollständige Suche des gewählten Satelliten wird durchgeführt. Hierbei werden auch neue Transponder berücksichtigt, die nicht in der Transponderliste enthalten sind. Bei der Blindsuche werden zwei Suchdurchläufe durchgeführt. Im ersten werden die Transponder des Satelliten ermittelt, im zweiten die Sender gesucht. Die Blindsuche benötigt die meiste Zeit. |
| SENDER TYP | Legen Sie fest, nach welchen Kanälen Sie Suchen wollen: FREI (freie Kanäle), VERSCHLÜSSELT (verschlüsselte Kanäle) oder FREI+VERSCHLÜSSELT (freie und verschlüsselte Kanäle). |

| Menüpunkt | Einstellung |
|-------------------------------|--|
| SERVICE TYP | Kanal Type wählen. DTV : Suche nach digitalen TV-Sendern. RADIO : Suche nach digitalen Radiosendern. ALLE : Suche nach digitalen TV- und Radiosendern. |
| PRESETLISTE LADEN | Die vorinstallierte Senderliste für den Satelliten Astra 19.2E wird geladen. Dieser Suchmodus benötigt die geringste Zeit. Wählen Sie JA aus, um die Senderliste zu laden. Wählen Sie NEIN , um den Sendersuchlauf zu starten. |
| SATELLIT KONFIGURATION | Hier können Sie die gleichen Einstellungen vornehmen wie im Menü KANAL > SATELLIT KONFIGURATION auf Seite 38. |

► Nachdem Sie alle Einstellungen vorgenommen haben, drücken Sie **OK**. Der Sendersuchlauf startet daraufhin.



Der Reihe nach wird nun nach den unterschiedlichen Sendungstypen gesucht. Warten Sie das Ende ab. Mit der Taste **MENU** können Sie die Suche vorzeitig abbrechen.



HINWEIS!
Die hier beschriebene Erstinstallation entspricht der Option **ERSTINSTALLATION** im Menü **OPTIONEN**.

5. Bedienung

5.1. Programmauswahl

- ▶ Um ein Programm auszuwählen, drücken Sie entweder eine der Tasten **CH+ / -** (am Gerät) oder **P+ / -** (an der Fernbedienung) oder wählen Sie das Programm über eine Zifferntaste direkt an.
Für eine zwei- oder dreistellige Nummer geben direkt die Ziffern hintereinander ein.
- ▶ Mit der Taste  wählen Sie das zuletzt wiedergegebene Programm.

5.2. Toneinstellungen

- ▶ Mit den Lautstärketasten **- / +** (an der Fernbedienung) oder **VOL+ / -** (am Gerät) erhöhen oder verringern Sie die Lautstärke.
- ▶ Um den Ton ganz aus- und wieder einzuschalten, drücken Sie die Taste  Stummschaltung.
- ▶ Mit der Taste **AUDIO** wählen Sie die verfügbaren Audio Sprachen (Ton Kanäle) aus. Sofern die aktuelle Sendung den DUAL-Modus unterstützt (z.B. bei zweisprachigen Sendungen), können Sie den DUAL- Modus auswählen.
- ▶ Mit der Taste **S.MODE** wählen Sie zwischen den Tonmodus: **STANDARD, MUSIK, FILM, SPORT, PERSÖNLICH**. Die Einstellung **PERSÖNLICH** wird im Menü **TON > TON PROFIL** definiert.

5.3. Bildeinstellungen

- ▶ Mit der Taste **P. MODE** wählen Sie zwischen den Bildmodi: **DYNAMISCH, STANDARD, MILD, PERSÖNLICH**. Die Einstellung **PERSÖNLICH** wird im Menü **BILD > BILDEINSTELLUNG** definiert.
- ▶ Abhängig von der Sendung werden Bilder im Format 4:3 oder 16:9 übertragen. Mit der Taste **SIZE** können Sie das Bildformat anpassen:

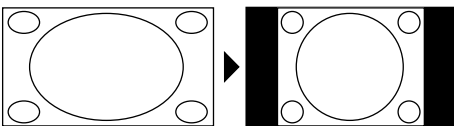
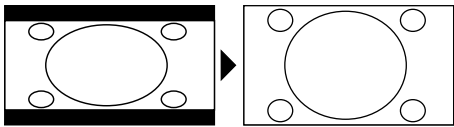
| | |
|--|---|
| AUTOMATISCH (nicht bei ATV verfügbar) Das wiedergegebene Format wird automatisch auf das Eingangssignal eingestellt. | |
| 4:3 Zur unverzerrten Darstellung eines Bildes im 4:3-Format. |  |
| 16:9 Zur unverzerrten Darstellung eines Bildes im 16:9-Format. |  |

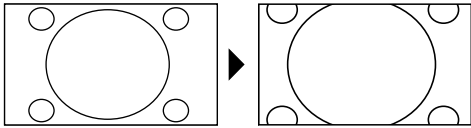
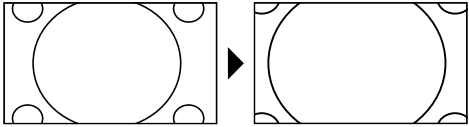
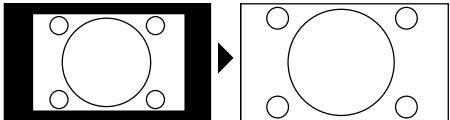
| | |
|--|---|
| <p>ZOOM 1 Das Bild wird in Stufe 1 in alle Richtungen vergrößert dargestellt.</p> |  |
| <p>ZOOM 2 Das Bild wird in Stufe 2 weiter vergrößert dargestellt.</p> |  |
| <p>1:1 (nur bei Component und HDMI): Das Bild wird Pixelgenau dargestellt.</p> |  |

Diese Einstellung der Bildformate können Sie auch im Menü **OPTIONEN** > **BILDFORMAT** ändern.



HINWEIS!

Bitte beachten Sie, dass je nach eingestellter Bildquelle nicht alle Bildformate zur Verfügung stehen.

5.4. Programminformationen anzeigen lassen

- ▶ Drücken Sie die Taste **INFO**, um sich Informationen zum aktuellen Programm anzuzeigen.
- ▶ Mit den Richtungstasten **▲ ▼** können Sie durch die Programminformation scrollen.

5.5. Favoritenlisten öffnen

Im Menü **KANAL** > **PROGRAMME BEARBEITEN** können Sie einzelne Programme in eine Favoritenliste aufnehmen.

- ▶ Öffnen Sie das Menü mit der Taste **MENU**.
- ▶ Wählen Sie im Menüpunkt **KANAL** den Eintrag **PROGRAMME BEARBEITEN** und bestätigen Sie mit **OK**.
- ▶ Wählen Sie mit den Richtungstasten **▲ ▼** den gewünschten Kanal und drücken Sie die Taste **FAV**, um ihn in die Favoritenliste aufzunehmen.
- ▶ Drücken Sie anschließend die Taste **EXIT** (oder mehrfach die Taste **MENU**), um das Menü zu verlassen.
- ▶ Wenn Sie bei laufendem Betrieb nun die Taste **FAV** drücken, öffnet sich die Favoritenliste, in der die zuvor ausgewählten Kanäle angezeigt werden.



- ▶ Wählen Sie mit den Richtungstasten ▲ ▼ ein Programm aus und öffnen Sie es mit **OK**.
- ▶ Mit den Tasten **P+ / P-** kann die Favoritenliste in 10er Schritten bewegt werden.

5.6. Quelle wählen

- ▶ Mit der Taste **SOURCE** (an der Fernbedienung oder am Gerät) rufen Sie die Liste der Quellen auf.

| | |
|-------------------|--|
| SATELLIT: | Digitales Satellitensignal |
| DTV: | Digitaler TV-Betrieb (Digitaler Kabelanschluss, DVB-T, DVB-T2 HD) |
| ATV: | Analoger TV-Betrieb (analoger Kabelanschluss) |
| AV: | Audio-/Video-Eingang an der Seite des Gerätes mittels Adapter (AV) |
| PC: | Gerät am PC-Eingang |
| SCART: | Gerät an der SCART-Buchse |
| COMPONENT: | Gerät am YPBPR-Eingang mittels Adapter (YUV) |
| DVD: | integrierter DVD-Player |
| HDMI 1: | HDMI-Eingang 1 |
| HDMI 2: | HDMI-Eingang 2 |
| HDMI 3: | HDMI-Eingang 3 |
| MEDIA: | Medioplayer |



- ▶ Über die Richtungstasten ▼ ▲ gehen Sie zur gewünschten Quelle.
- ▶ Bestätigen Sie Ihre Wahl mit der Taste **OK**.

6. Videotext



Videotext ist ein kostenloser Service, der von den meisten Fernsehstationen ausgestrahlt wird und aktuelle Informationen bezüglich Nachrichten, Wetter, Fernsehprogrammen, Aktienkursen, Untertiteln und anderen Themen bietet.

6.1. Die Bedienung des Videotexts

Zur Bedienung des Videotexts verfügt Ihre Fernbedienung spezielle Videotext-Tasten.

- ▶ Wählen Sie ein Fernsehprogramm, das Videotext ausstrahlt.
- ▶ Drücken Sie die Taste  einmal, um die Basis-/Indexseite des Videotexts anzuzeigen.
- ▶ Drücken Sie die Taste  erneut, um den Teletext transparent darzustellen (das Fernsehbild erscheint im Hintergrund).
- ▶ Drücken Sie die Taste  erneut, um wieder in den TV-Modus zu wechseln.



6.2. Seiten anwählen

- ▶ Geben Sie die gewünschte Videotextseite als dreistellige Nummer direkt mit den Zifferntasten ein.
Die gewählte Seitenzahl wird in der linken oberen Ecke des Bildschirms angezeigt. Der Videotextzähler sucht solange, bis die gewählte Seitennummer gefunden ist.
- ▶ Mit den Richtungstasten   blättern Sie vor und zurück durch die Videotextseiten.

6.2.1. Farbtasten

Wenn am unteren Bildrand farbige Felder oder Texteinträge eingeblendet sind, können Sie diese Inhalte durch Drücken der entsprechenden Farbtasten ROT [PROGRAM], GRÜN [INTRO], GELB [REPEAT] und BLAU [A-B] direkt anwählen.

6.2.2. SUB.T ()

Manche Videotextseiten beinhalten Unterseiten. Am unteren Bildrand wird z. B. 1/3 angezeigt. Die Unterseiten werden im Abstand von ca. einer halben Minute nacheinander eingeblendet. Sie können die Unterseiten auch selbst aufrufen, indem Sie die Taste  drücken. Über die Richtungstasten   können Sie durch die Unterseiten blättern.

6.3. Nützliche Videotext-Eigenschaften

6.3.1. INDEX

- ▶ Mit der Taste **INDEX** wählen Sie die Hauptseite des Videotextes aus.

6.3.2. REVEAL

- ▶ Um verborgene Information, wie z. B. die Lösungen von Rätseln, Puzzle oder Quiz anzuzeigen, drücken Sie einmal auf die Taste **REVEAL**.
- ▶ Nochmaliges Drücken der Taste **REVEAL** verbirgt die Antworten wieder.

6.3.3. SIZE

Diese Funktion zeigt die Videotextinformation in doppelter Größe an.

- ▶ Drücken Sie die Taste **SIZE**, um die obere Hälfte der Seite zu vergrößern.
- ▶ Drücken Sie erneut die Taste **SIZE**, um die untere Hälfte der Seite vergrößert anzuzeigen.
- ▶ Nochmaliges Drücken der Taste **SIZE** zeigt den Videotext wieder in normaler Größe.

7. Menüführung

- ▶ Drücken Sie die Taste **MENU**, um das OSD zu aktivieren. Am unteren Rand werden die jeweils möglichen Einstellungen angezeigt.
- ▶ Mit den Richtungstasten ▲ ▼ wählen Sie die Optionen aus dem Hauptmenü.
- ▶ Mit den Richtungstasten ▲ ▼ wählen Sie die Optionen aus einem Menü.
- ▶ Mit der Richtungstaste ▶ öffnen Sie ein Untermenü (nicht in jedem Menü vorhanden).
- ▶ Mit den Richtungstasten ◀ ▶ ▼ ▲ stellen Sie einen gewünschten Wert ein oder treffen eine andere Auswahl.
- ▶ Mit der Taste **MENU** kommen Sie ins vorige Menü zurück.
- ▶ Mit der Taste **EXIT** schließen Sie das Menü.

Bitte beachten Sie, dass sich das Menü automatisch schließt, wenn keine Taste gedrückt wird.

Folgende Hauptmenüs können Sie wählen

- Menü **KANAL**
- Menü **BILD**
- Menü **TON**
- Menü **ZEIT**
- Menü **SPERREN**
- Menü **OPTIONEN**



HINWEIS!

Aufgrund möglicher technischer Änderungen können die hier beschriebenen Menüs von denen auf Ihrem Bildschirm abweichen. Je nach gewählter Quelle, stehen nicht alle Menüs zur Verfügung.

7.1. Menü Kanal

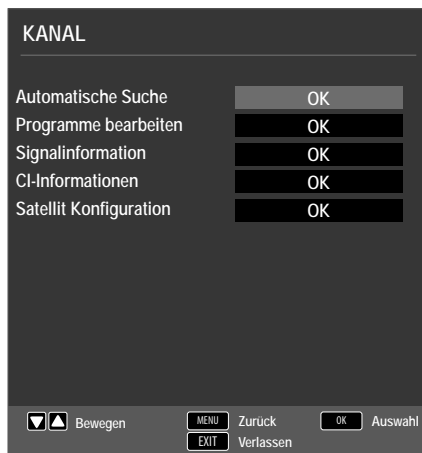

| Menüpunkt | Einstellung |
|---|--|
| AUTOMATISCHE SUCHE | Sollten Sie als Quelle DTV gewählt haben (DVB-T oder DVB-C), stehen folgende Einstellmöglichkeiten zur Verfügung: |
| LAND | Wählen Sie das gewünschte Land für den Sendersuchlauf. |
| EMP-FANGS-ART | Wählen Sie mit den Richtungstasten die Empfangsart: <ul style="list-style-type: none"> • ATV+DTV (Suche nach analogen und digitalen TV Kanälen); • ATV (Suche nach analogen TV Kanälen); • DTV (Suche nach digitalen TV Kanälen) |
| DIGITAL TYP | Wählen Sie mit den Richtungstasten die Anschlussart (DVB-T oder DVB-C). |
| SUCH-MODUS (nur im Modus DVB-C) | Suchmodus einstellen. Belassen Sie diese Einstellung auf NETZWERKSUCHE oder VOLL , wenn sie keine speziellen Einstellungen vornehmen wollen. |
| NETZ-WERK ID (nur im Modus DVB-C) | Netzwerk ID einstellen. Standardeinstellung ist AUTO . |

| | |
|--|--|
| <p>FRE- QUENZ (nur im Mo- dus DVB-C)</p> | <p>Frequenz einstellen. Standardeinstellung ist AUTO. Nur aktiv, wenn im Suchmodus der Ein- trag NETZWERKSUCHE gewählt ist.</p> |
| <p>SYM- BOLRA- TE (nur im Mo- dus DVB-C)</p> | <p>Symbolrate einstellen.</p> |
| <p>LCN SENDER- SORTIE- RUNG</p> | <p>Logical Channel Numbering: Wählen Sie die Einstellung EIN, wenn die Sender anhand einer voreingestellten Senderliste sortiert werden soll (sofern vom Programmanbieter verfügbar)</p> |
| <p>Nachdem Sie alle Einstellungen vorgenommen haben, drücken Sie OK. Der Sendersuchlauf startet daraufhin</p> | |
| <p>Sollten Sie als Quelle SATELLIT gewählt haben, stehen folgende Einstellmöglichkeiten zur Verfügung:</p> | |
| <p>LAND</p> | <p>Wählen Sie das gewünschte Land für den Sendersuchlauf.</p> |
| <p>SATELLIT</p> | <p>Wählen Sie den Satellit aus, über den der Suchlauf gestartet werden soll.</p> |
| <p>SUCH- MODUS</p> | <p>Suchmodus einstellen. STANDARD: Ein Suchlauf für den gewählten Satelliten wird anhand der für diesen Satelliten gespeicherten Transponderliste durchgeführt. Dies benötigt etwas Zeit. NETZWERKSUCHE: Netzwerksuche aktivieren/deaktivieren. BLINDSUCHE: Eine vollständige Suche des gewählten Satelliten wird durchgeführt. Hierbei werden auch neue Transponder berücksichtigt, die nicht in der Transponderliste enthalten sind. Bei der Blindsuche werden zwei Suchdurchläufe durchgeführt. Im ersten werden die Transponder des Satelliten ermittelt, im zweiten die Sender gesucht. Die Blindsuche benötigt die meiste Zeit.</p> |

| | | |
|---|--|--|
| | SENDER TYP | Legen Sie fest, nach welchen Kanälen Sie Suchen wollen: FREI (freie Kanäle), VERSCHLÜSSELT (verschlüsselte Kanäle) oder FREI+VERSCHLÜSSELT (freie und verschlüsselte Kanäle). |
| | SERVICE TYP | Kanal Type wählen. DTV : Suche nach digitalen TV-Sendern. RADIO : Suche nach digitalen Radiosendern. ALLE : Suche nach digitalen TV- und Radiosendern. |
| | PRESET-LISTE LADEN | Die vorinstallierte Senderliste für den Satelliten Astra 19.2E wird geladen. Dieser Suchmodus benötigt die geringste Zeit. Wählen Sie JA aus, um die Senderliste zu laden. Wählen Sie NEIN , um den Sendersuchlauf zu starten. |
| | Nachdem Sie alle Einstellungen vorgenommen haben, drücken Sie OK . Der Sendersuchlauf startet daraufhin | |
| MANUELLE ANALOG SUCHE (nur im ATV- und DTV-Modus) | Hier können Sie eine manuelle Programmierung für einzelne analoge Sender durchführen. | |
| | AKTUELLER SENDER | Wählen Sie die Programmnummer, für die Sie die Suche durchführen wollen. |
| | FARBSYSTEM | PAL, SECAM, AUTO. |
| | TONSYSTEM | BG, I, DK, L. Für Deutschland ist das Ton-System BG eingestellt. |
| | FEINABSTIMMUNG | Führen Sie mit ◀ ▶ die Feinabstimmung durch |
| | SUCHEN | Starten Sie mit ◀ ▶ den Sendersuchlauf |

| | | |
|--|--|---|
| MANUELLE DVB-T SUCHE (nur bei DVB-T) | Hier können Sie eine manuelle Programmierung für einzelne Sender im DVB-T Modus durchführen, wenn das eingespeiste Signal über Antenne kommt. Diese Option steht nur zur Verfügung, wenn zuvor DTV als Eingangsquelle gewählt wurde. | |
| | VHF / UHF | Wählen Sie den zu durchsuchenden Kanal. Drücken Sie OK , um den Suchlauf zu starten. Die Signalqualität wird anhand eines Balkens unterhalb dargestellt. |
| | DTV | Anzahl der gefundenen digitalen TV-Sender wird angezeigt. |
| | RADIO | Anzahl der gefundenen digitalen Radiosender wird angezeigt. |
| | DATEN | Anzahl der gefundenen Datenkanäle wird angezeigt. |
| MANUELLE DVB-C SUCHE (nur bei DVB-C) | Hier können Sie eine manuelle Programmierung für einzelne Sender im DVB-C Modus durchführen, wenn das eingespeiste Signal über Kabel kommt. Diese Option steht nur zur Verfügung, wenn zuvor DTV als Eingangsquelle gewählt wurde. | |
| | FREQUENZ | Suchfrequenz einstellen mit ◀ ▶ oder den Zifferntasten der Fernbedienung |
| | SR | Symbolrate einstellen. |
| | QAM TYPE | Modulation einstellen. |
| | DTV | Anzahl der gefundenen digitalen TV-Sender wird angezeigt. |
| | RADIO | Anzahl der gefundenen digitalen Radiosender wird angezeigt. |
| DATEN | Anzahl der gefundenen Datenkanäle wird angezeigt. | |
| PROGRAMME BEARBEITEN | Hier sehen Sie die aktuell gespeicherten Sender. Für jeden Sender können Sie die nachfolgenden Einstellungen vornehmen. | |

LÖSCHEN

Wählen Sie den Sender an, den Sie löschen möchten, und drücken Sie die **rote Taste [PROGRAM]**. Der markierte Sender wird daraufhin gelöscht.

DVB-T/C: Ist die Funktion **LCN SENDERSORTIERUNG** eingeschaltet, werden die Programmnummern beim Senderlöschen mit gelöscht. Um dies zu vermeiden, schalten sie die Funktion unter **AUTOMATISCHE SUCHE** aus.

ÄNDERN (nur bei ATV)

Wählen Sie den Sender an, den Sie umbenennen möchten, und drücken Sie die **grüne Taste [INTRO]**.

Nun können Sie den ersten Buchstaben ändern: Über die Richtungstasten **▲ ▼** können Sie im Zeichensatz hoch und runter scrollen.

Gehen Sie mit der Richtungstaste **▶** auf den nächsten Buchstaben usw.

Am Ende drücken Sie noch einmal die **grüne Taste [INTRO]**, um den Namen zu speichern.

BEWEGEN

Wählen Sie den Sender an und drücken Sie die **gelbe Taste [REPEAT]**. Verschieben Sie den Sender mit **▲ ▼** auf den gewünschten Platz und drücken Sie die **gelbe Taste [REPEAT]** ein weiteres Mal. Die anderen Sender werden entsprechend mit verschoben. Alternativ können Sie mit den **Zifferntasten** der Fernbedienung die Programmnummer eingeben, auf die der Sender verschoben werden soll. Drücken Sie im Anschluss die Taste **OK**. Daraufhin wird der Sender auf den gewünschten Programmplatz verschoben.

SPRINGEN

Wählen Sie den Sender an, den Sie beim Durchblättern der Sender über die Tasten **P+/-** überspringen möchten, und drücken Sie die **blaue Taste [A - B]**.

Der Sender kann weiterhin über die Zifferntasten ausgewählt werden.

FAV

Um einen Sender in eine Favoritenliste abzuspeichern, markieren Sie diesen und drücken die Taste **FAV**. Die Favoritenlisten rufen Sie über die Tasten der Fernbedienung auf.

| | |
|-------------------------------|---|
| SIGNALINFORMATION | <p>Hier werden die Signalinformationen des eingestellten Senders angezeigt.</p> <p>Diese Option steht Ihnen nur im DTV Modus zur Verfügung.</p> |
| CI INFORMATIONEN (CI+) | <p>Wenn Sie kostenpflichtige Kanäle anschauen möchten, müssen Sie sich zuvor bei einem entsprechenden Anbieter anmelden. Nach der Anmeldung erhalten Sie von Ihrem Anbieter ein Conditional Access Module (CA-Modul) und eine spezielle Karte. Hinweise zu den Einstellungen finden Sie in der mit dem Modul gelieferten Dokumentation.</p> <p>Installieren Sie die CI-Komponenten auf folgende Weise in Ihrem Fernsehgerät:</p> <ul style="list-style-type: none">▶ Schalten Sie das Fernsehgerät aus und ziehen Sie den Netzstecker.▶ Setzen Sie zunächst das CI-Modul in den Steckplatz an der Seite des LCD-TVs ein. Anschließend stecken Sie die Karte ein. <p> HINWEIS! Beachten Sie, dass Sie das CI Modul nur einsetzen oder herausnehmen dürfen, wenn das Gerät vom Stromnetz getrennt ist.</p> <p> ACHTUNG! Beschädigungsgefahr! CI-Modul oder Fernsehgerät können beschädigt werden, falls Sie versuchen, das CI-Modul mit Gewalt einzuschieben.</p> <ul style="list-style-type: none">▶ Das CI-Modul muss richtig herum eingesetzt werden; falsch herum lässt es sich nicht einschieben.▶ Verbinden Sie das Fernsehgerät mit der Stromversorgung, schalten Sie es ein und warten Sie einen Moment, bis die Karte erkannt wird.▶ Bei manchen CAM-Modulen sind zusätzlich einige Einrichtungsschritte erforderlich, die Sie im Menü CI INFORMATIONEN ausführen können. |

| Menüpunkt | Einstellung | | |
|--|-----------------|--|--|
| SATELLIT KONFIGURATION (nur DVB-S) | SATELLIT | Wählen Sie den Satelliten aus, für den Sie die Einstellungen ändern oder den Suchlauf durchführen möchten. | |
| | | BEARBEITEN Drücken Sie die grüne Taste, um den angewählten Satelliten zu bearbeiten. | |
| | | SATELLITEN NAME | Mit Hilfe der eingeblendeten Tastatur können Sie den Namen des Satelliten ändern. Wählen Sie mit den Pfeiltasten die gewünschten Zeichen und bestätigen Sie diese mit der Taste OK . Speichern Sie den neuen Namen mit der blauen Taste. |
| | | LÄNGEN-GRAD RICHTUNG | Mit den Richtungstasten ◀ ▶ wählen Sie die Orbit Position WEST oder EAST . |
| | | LÄNGEN-GRAD WINKEL | Mit den Zahlentasten geben Sie die Gradzahl ein. |
| | | BAND | Wählen Sie das gewünschte Frequenzband KU oder C . |
| | | NEU Drücken Sie die gelbe Taste, um einen neuen Satelliten anzulegen. Die Einstellmöglichkeiten sind hier die selben, wie unter BEARBEITEN . | |
| | | SUCHE Drücken Sie die blaue Taste, um Einstellungen für den Suchlauf vorzunehmen. | |
| | | LÖSCHEN Wählen Sie den zu löschenden Satelliten aus der Liste aus und drücken Sie die rote Taste. Bestätigen Sie die Abfrage mit JA . | |

| Menüpunkt | Einstellung | | DE | |
|-----------|-------------|--|--|----------------|
| | | <p>SUCHMO- DUS</p> | <p>Suchmodus einstellen. STANDARD: Ein Suchlauf für den gewählten Satelliten wird anhand der für diesen Satelliten gespeicherten Transponderliste durchgeführt. Dies benötigt etwas Zeit. NETZWERKSUCHE: Netzwerksuche aktivieren/deaktivieren. BLINDSUCHE: Eine vollständige Suche des gewählten Satelliten wird durchgeführt. Hierbei werden auch neue Transponder berücksichtigt, die nicht in der Transponderliste enthalten sind. Bei der Blindsuche werden zwei Suchdurchläufe durchgeführt. Im ersten werden die Transponder des Satelliten ermittelt, im zweiten die Sender gesucht. Die Blindsuche benötigt die meiste Zeit..</p> | FR IT NL |
| | | <p>SENDER TYP</p> | <p>Legen Sie fest, nach welchen Kanälen Sie Suchen wollen: FREI (freie Kanäle), VERSCHLÜSSELT (verschlüsselte Kanäle) oder FREI+VERSCHLÜSSELT (freie und verschlüsselte Kanäle).</p> | |
| | | <p>SERVICE TYP</p> | <p>Kanal Type wählen. DTV: Suche nach digitalen TV-Sendern. RADIO: Suche nach digitalen Radiosendern. ALLE: Suche nach digitalen TV- und Radiosendern.</p> | |
| | | <p>Drücken Sie die Taste OK, nachdem Sie alle Einstellungen vorgenommen haben. Der Suchlauf über den gewählten Satelliten wird nun gestartet.</p> | | |

| Menüpunkt | Einstellung | |
|--------------------------|---|--|
| TRANS- PONDER | Wechseln Sie mit der Pfeiltaste EPG in die Spalte TRANSPONDER und wählen Sie mit den Pfeiltasten ▲ ▼ den Transponder aus, über den der Suchlauf gestartet werden soll. Drücken Sie nun die Taste OK , um den betreffenden Transponder mit einem roten Haken zu markieren. | |
| | NEU Drücken Sie die gelbe Taste, um einen neuen Transponder hinzuzufügen. Geben Sie die geforderten Werte ein und bestätigen mit OK bzw. drücken EXIT , um abzubrechen. | |
| | FRE- QUENZ | Geben Sie über die Zahlentasten die Frequenz ein. |
| | SR (KS/S) | Geben Sie über die Zahlentasten die Symbolrate ein. |
| | POLARI- TÄT | Wählen Sie mit ◀ ▶ die Polarisat- onsebene. |
| | LÖSCHEN Wählen Sie den zu löschenden Transponder wie oben beschrieben aus der Liste aus und drücken Sie die rote Taste. Bestätigen Sie die Abfrage mit JA . | |
| | BEARBEITEN Die Einstellmöglichkeiten entsprechen denen von NEU . | |
| | SUCHE Die Einstellmöglichkeiten entsprechen denen von SUCHE unter Satellit. | |
| LNB TYP | Geben Sie hier die Oszillatorfrequenz zu Ihrem LNB-Typ aus. Als Standard ist 09750/10600 ausgewählt. | |
| | Folgende UNICABLE SETTINGS können hier vorgenommen werden. | |
| | IF CHAN- NEL | Hier können Sie die IF Frequenz ein- stellen |
| | CENTRE FREQ | Hier können Sie die Center Frequenz einstellen |
| | SAT PO- SITION | Hier können Sie die Satellitenpositi- on einstellen |

| Menüpunkt | Einstellung | |
|--|------------------------|---|
| | LNB VER-SORGUNG | Stellen Sie hier die LNB-Spannung ein. |
| | 22KHZ | Stellen Sie hier ggf. den Tone ein, Standard ist AUTO . |
| | TONE-BURST | Wenn Ihre Satelliten-Anlage ein Tonburst benötigt, können Sie hier BURST A oder B einstellen. |
| | DISEQC 1.0/1.1 | Wenn Sie eine Satelliten-Antenne mit mehreren LNBs bzw. einem DiSEqC-Schalter angeschlossen haben, stellen Sie das gewünschte LNB hier ein. |
| | MOTOR | Wenn Ihre Satelliten- Antenne eine Motorsteuerung hat, wählen Sie mit ◀ ▶ die gewünschte DiSEqC-Version aus. Drücken Sie OK , um die Antennenposition zu definieren. |
| Um die Suche zu starten drücken Sie die blaue Taste (SUCHE) und bestätigen Sie mit OK . | | |

DE
FR
IT
NL

7.2. Menü Bild



| Menüpunkt | Einstellung |
|-----------------------------|--|
| BILDEINSTELLUNG | Bildmodus wählen: STANDARD, DYNAMISCH, MILD, PERSÖNLICH . Diese Funktion entspricht der Taste P. MODE . Bei der Einstellung PERSÖNLICH können Sie KONTRAST, HELLIGKEIT, FARBE, FARBTON und SCHÄRFE selbst einstellen. Bei den anderen Einstellungen sind diese Parameter fest definiert. |
| KONTRAST | Kontrast verringern bzw. erhöhen (Skala 0 - 100). |
| HELLIGKEIT | Helligkeit verringern bzw. erhöhen (Skala 0 - 100). |
| FARBE | Farbe verringern bzw. erhöhen (Skala 0 - 100). |
| FARBTON | Farbton Einstellungen nur bei NTSC-Empfang verfügbar |
| SCHÄRFE | Schärfe verringern bzw. erhöhen (Skala 0 - 100). |
| FARBTEMPERATUR | Farbtemperatur wählen: KALT, NORMAL und WARM . |
| RAUSCH-UNTERDRÜCKUNG | Mit dieser Funktion können Sie das Bildrauschen verringern und die Bildqualität bei schwachem Signal verbessern. Wählen Sie zwischen AUS, NIEDRIG, MITTEL, HOCH und STANDARD . |
| HDMI MODE | AUTO : Automatische Anpassung des Bildformat an das Eingangssignal VIDEO : Format für die Wiedergabe von Videos (Overscan) PC : Format für die Wiedergabe von PC Signalen (1:1 Darstellung). |

7.3. Menü Ton

DE

FR

IT

NL

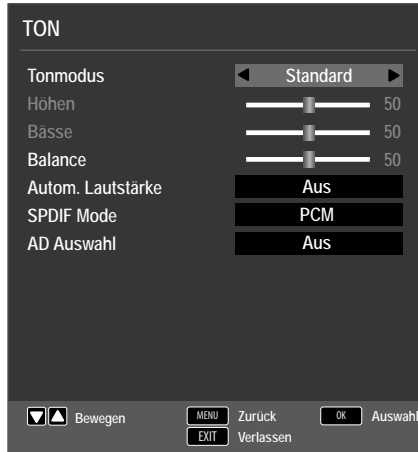

| Menüpunkt | Einstellung |
|--------------------------|---|
| TONMODUS | Audiomodus wählen: STANDARD, MUSIK, FILM, SPORT, PERSÖNLICH . Diese Funktion entspricht der Taste S. MODE . |
| HÖHEN | Tiefe Frequenzen verringern bzw. erhöhen (Skala 0 - 100). |
| BÄSSE | Hohe Frequenzen verringern bzw. erhöhen (Skala 0 - 100). |
| BALANCE | Stellen Sie die Balance zwischen dem linken und rechten Lautsprecher ein. |
| AUTOM. LAUTSTÄRKE | Die Funktion AVL (Automatic Volume Limiting) gleicht die unterschiedlichen Lautstärken der verschiedenen Sendungen aus. Stellen Sie auf AUS , so hören Sie die Originallautstärken. Stellen Sie auf EIN , so hören Sie eine gleichmäßige Lautstärke. |
| SPDIF MODE | SPDIF Modus einstellen. |
| AD AUSWAHL | Erzählermodus aktivieren/deaktivieren, sowie Lautstärke einstellen. Verfügbar nur im DTV-Modus. Unterstützung abhängig von der Sendung. |

7.4. Menü Zeit



| Menüpunkt | Einstellung |
|---------------------------|---|
| UHR | Anzeige der Uhrzeit. Einstellung nicht möglich. Diese Option steht nur im DTV Modus zur Verfügung. |
| ZEITZONE | Hierüber können Sie die Zeitzone einstellen. Diese Option steht nur im DTV Modus zur Verfügung. |
| EINSCHLAF-TIMER | Wählen Sie eine Zeit, nach der sich das Gerät selbständig ausschaltet. Wählen Sie AUS , um die Funktion zu beenden. |
| AUTOM. ABSCHALTUNG | Stellen Sie hier die Zeit ein, wonach sich der LCD-TV automatisch ausschaltet, wenn keine Bedienung über das Bedienfeld oder der Fernbedienung innerhalb der vorgegebenen Zeit stattgefunden hat. Dies ist eine Funktion die dem Umweltschutz dient. |
| OSD ZEIT | Hier können Sie die Zeit einstellen, nach der das OSD-Menü sich automatisch schließt. |

7.5. Menü Sperren

DE

FR

IT

NL



| Menüpunkt | Einstellung | |
|------------------------|--|---|
| SYSTEM SPERREN | Hierüber schalten Sie die Einstellungen SENDER SPERREN, JUGENDSCHUTZ, TASTENSPERRE und HOTEL MODE frei. Geben Sie dafür das Passwort ein. Im Auslieferungszustand: 0000 . | |
| KENNWORT SETZEN | Es öffnet sich ein Feld zur Eingabe der Passwörter. | |
| | ALTES PASSWORT EINGEBEN | Geben Sie mit den Zifferntasten das bestehende Passwort ein. Im Auslieferungszustand: 0000 . |
| | NEUES PASSWORT EINGEBEN | Geben Sie ein neues vierstelliges Passwort ein. |
| | NEUES PASSWORT WIEDER-HOLEN | Geben Sie das neue Passwort noch mal ein. Das neue Passwort wird gespeichert |
| |  HINWEIS! Notieren Sie sich das neue Passwort. Es wird beim Wiederherstellen der Werkseinstellungen nicht zurückgesetzt. Sollten Sie das Passwort vergessen haben, benutzen Sie das Master-Passwort „ 4711 “. | |
| SENDER SPERREN | Legen Sie hier fest welche Sender gesperrt werden soll | |

| | |
|---------------------|---|
| JUGENDSCHUTZ | Hier können Sie das Alter wählen. Diese Option steht nur im DTV Modus zur Verfügung. |
| TASTENSPERRE | Hierüber schalten Sie die Tastensperre für die Bedienelemente am LCD-TV ein oder aus. Der LCD-TV kann dann nur über die Fernbedienung bedient werden. |
| HOTEL MODE | Im Hotelmodus können sie verschiedene Einstellungen vornehmen, um die Nutzung und Bedienung des Gerätes zu begrenzen. |

7.6. Menü Optionen



| Menüpunkt | Einstellung |
|------------------------------|---|
| OSD-SPRACHE | Wählen Sie die Sprache des OSD-Menüs. Sie stellt sich unmittelbar um. |
| VIDEOTEXT ZEICHENSATZ | Wählen Sie hier den Videotext Zeichensatz: WEST, EAST, RUSSIAN, ARABISCH oder FARSI . |
| AUDIOSPRACHEN | Wird die aktuelle Sendung in mehreren Sprachen ausgestrahlt, so können Sie hier ihre bevorzugte Sprache einstellen. Diese wird entsprechend wiedergegeben. Sie können ihre Einstellungen für zwei Sprachen (ERSTE, ZWEITE) vornehmen. |
| UNTERTITEL-SPRACHE | Wird die aktuelle Sendung mit mehreren Untertitelsprachen ausgestrahlt, so können Sie hier ihre bevorzugte Sprache einstellen. Diese wird entsprechend wiedergegeben. Sie können ihre Einstellungen für zwei Sprachen (ERSTE, ZWEITE) vornehmen. |

| Menüpunkt | Einstellung |
|------------------------------|---|
| GEHÖRLOSEN-HILFE | Wenn der Sender spezielle Audiosignale für Hörgeschädigte überträgt, können Sie die Einstellung auf EIN stellen, um diese Signale zu empfangen. Diese Option steht nur im DTV Modus zur Verfügung. |
| BILDFORMAT | Stellen Sie hier das Bildformat ein. Diese Funktion entspricht der Taste SIZE |
| BLAUER BILDSCHIRM | Wenn das LCD-TV kein Signal empfängt, erscheint statt des „Schnee“ oder des schwarzen Bildes ein blauer Hintergrund. |
| ERSTINSTALLATION | Hier können Sie das Menü zur Erstinstallation aufrufen. |
| WERKSEINSTELLUNGEN | Hier können Sie das Gerät auf die Werkseinstellung zurücksetzen. |
| SOFTWARE UPDATE (USB) | Hier können Sie nach der neuesten Software für den Fernseher suchen und diese aktualisieren. Das Update dauert einige Minuten. Unterbrechen Sie den Update-Vorgang nicht, um irreparable Schäden am Gerät zu vermeiden. |

7.6.1. Senderliste

Drücken Sie während des TV-Betriebs die Taste **OK**, um die **SENDERLISTE** aufzurufen. Folgende Optionen stehen Ihnen hier zur Verfügung:

| Taste | Eintrag | Funktion |
|---|---------------|---|
| ▲ ▼ | | Mit diesen Tasten können Sie sich abwärts/aufwärts in der Senderliste bewegen. Drücken Sie die Taste OK , um auf den aktuell gewählten Sender umzuschalten. |
| Gelbe Taste [REPEAT] (nur wenn ALLE Sender angezeigt werden) | FINDEN | Diese Option ermöglicht eine Sendersuche über ein Tastenfeld. Geben Sie den Namen des gesuchten Senders ein, indem Sie mit den Pfeiltasten die gewünschten Zeichen anwählen und jeweils mit der Taste OK bestätigen. Sobald Sie ein Zeichen eingeben, werden automatisch alle Sender angezeigt, die mit diesem Zeichen beginnen. Wählen Sie im Anschluss den Eintrag OK und bestätigen Sie mit der Taste OK . Das Gerät schaltet nun auf den ersten Sender der gefundenen Auswahl. |

| | | |
|---|------------------------------|---|
| <p>Grüne Taste [INTRO] (nur wenn ALLE Sender angezeigt werden (nur bei Satellit verfügbar))</p> | <p>SORTIEREN</p> | <p>Mit dieser Option können Sie die Sortierung der Senderliste festlegen: BY DEFAULT: Die Sender werden nach den Standard-Vorgaben sortiert. SORTIEREN NACH FREQUENZ: Die Sender werden nach der Frequenz sortiert. SORTIEREN NACH SERVICE...: Die Sender werden nach dem Namen sortiert. SORTIEREN NACH SATELLITEN...: Die Sender werden nach dem Satellitennamen sortiert. SORTIEREN NACH VERSCHL...: Verschlüsselte und freie Sender werden getrennt voneinander sortiert.</p> |
| <p>CH+ / CH-</p> | <p>SEITE AUF / AB</p> | <p>Mit diesen Tasten können Sie sich in 10er Schritten durch die einzelnen Seiten der Senderliste bewegen.</p> |
| <p>◀ ▶</p> | <p>WÄHLEN</p> | <p>Bei DTV und Satellit verfügbar</p> <ul style="list-style-type: none"> – ALLE: alle Sender werden aufgeführt; – DTV: nur die digitalen TV-Sender werden aufgeführt; – RADIO: nur die Radiosender werden aufgeführt. – DATEN: nur die Daten werden aufgeführt. – HD: nur die HD-Sender werden aufgeführt. – FREI: nur die frei verfügbaren Sender werden aufgeführt; – VERSCHLÜSSELTES PROGRAMM: nur die verschlüsselten Sender werden aufgeführt; – Satellitenanwahl: Es werden alle Sender aufgeführt, die vom gewählten Satelliten gesendet werden. |

8. Media Player

Wenn Sie einen USB-Datenträger an den LCD-TV anschließen, können Sie Fotos, Musik, Videos oder Text wiedergeben. Welche Formate unterstützt werden, erfahren Sie in den Technischen Daten am Ende dieser Anleitung.

Hinweise zur USB Nutzung

- ▶ Unter Umständen sind bestimmte Arten von USB-Geräten (MP3-Player) mit diesem LCD-TV nicht kompatibel.
- ▶ Schließen Sie das USB-Gerät direkt an.
- ▶ Benutzen Sie kein separates Kabel, da Kompatibilitätsprobleme entstehen können.
- ▶ Ziehen Sie das USB-Gerät nicht ab, während eine Datei wiedergegeben wird.



ACHTUNG!

Beschädigungsgefahr!

Schnelles und mehrmaliges An- und Abstecken von USB-Geräten ist gefährlich und kann zu physische Schäden am USB-Gerät und besonders am LCD-TV führen.

- ▶ Sie sollten insbesondere nicht mehrmals schnell hintereinander das USB-Gerät ein- und wieder abstecken.

8.1. Zugriff auf den Media Player

- ▶ Schließen Sie den USB-Datenträger am seitlichen USB-Anschluss des Gerätes an.
- ▶ Drücken Sie die Taste **SOURCE** (an der Fernbedienung oder am Gerät) und wählen Sie mit ▲ ▼ die Quelle **MEDIA**.
- ▶ Bestätigen Sie mit **OK**.
- ▶ Drücken Sie alternativ die Taste **MEDIA** an der Fernbedienung, um den Media Player zu öffnen.

8.2. Hauptmenü des Media Players

Nachdem Sie wie oben beschrieben über USB auf den Media Player zugegriffen haben, gelangen Sie in das Hauptmenü.



- ▶ Die nachstehenden Auswahlmöglichkeiten stehen Ihnen zur Verfügung:
 - **FOTO** - zur Wiedergabe von Fotodateien
 - **MUSIK** - zur Wiedergaben vom Musikdateien
 - **FILM** - zur Wiedergabe vom Videodateien
 - **TEXT** - zur Wiedergabe von Textdateien
- ▶ Wählen Sie mit ◀ ▶ das entsprechende Menü und bestätigen mit **OK**.
- ▶ Wählen Sie nun die Quelle, von dem Sie die Dateien abspielen möchten (z. B. USB-Stick oder eine Festplatte).

Im Menü der jeweiligen Medien **FOTO, MUSIK, FILM, TEXT** können Sie mit der roten Taste ein Objekt löschen.

Um den Media Player zu verlassen, drücken Sie die Taste **SOURCE** (an der Fernbedienung oder am Gerät) und wählen Sie eine andere Quelle, oder drücken Sie **EXIT** um zur zuvor genutzten Quelle zurückzukehren.

8.3. Fotos anzeigen

Wenn Sie **FOTO** aus dem Hauptmenü wählen, werden die verfügbaren Bilddateien gefiltert und am Bildschirm dargestellt.

- ▶ Befinden sich mehrere Ordner auf dem Datenträger, wählen Sie mit ◀ ▶ ▲ ▼ zunächst den Ordner und öffnen Sie ihn mit **OK**.
- ▶ Wählen Sie mit ◀ ▶ ▲ ▼ das gewünschte Foto aus, um es anzuzeigen. Drücken Sie **OK**, um das Foto anzuzeigen.
- ▶ Mit der Taste **OK** können Sie weitere Optionen auswählen. Bestätigen Sie eine Option jeweils mit **OK**.
 - **PLAY/PAUSE**: Starten/Unterbrechen Sie die Diashow aller Fotos.
 - **VORHERIGES/NÄCHSTES**: Voriges/nächstes Bild anzeigen.
 - **STOP**: Wiedergabe der Diashow stoppen.
 - **WIEDERH. ALLE**: Stellen Sie eine Wiederholung der Diashow ein
 - **MUSIK**: Hintergrundmusik ein-/ausschalten
 - **PLAYLISTE**: Zeigt die Wiedergabeliste der Bilder an
 - **INFO.**: Zeigt Informationen zum angezeigten Bild an
 - **DREHEN** /: Dreht das gewählte Bild um 90 Grad gegen/im Uhrzeigersinn
 - **ZOOM IN/OUT**: Vergrößert/verkleinert das angezeigte Bild
 - **BEWEGEN**: Haben Sie zuvor mit der Zoom-Funktion die Darstellung vergrößert, können Sie mit den Richtungstasten ◀ ▶ ▲ ▼ die nicht sichtbaren Bereiche anwählen.
- ▶ Zur Wiedergabe der Dateien können Sie außerdem die Medientasten auf der Fernbedienung verwenden.
- ▶ Drücken Sie die Taste **EXIT**, um zum vorhergehenden Menü zurückzukehren

8.4. Musik wiedergeben

Wenn Sie **MUSIK** aus dem Hauptmenü wählen, werden die verfügbaren Musikdateien gefiltert und am Bildschirm dargestellt.

- ▶ Befinden sich mehrere Ordner auf dem Datenträger, wählen Sie mit ◀ ▶ ▲ ▼ zunächst den Ordner und öffnen Sie ihn mit **OK**.
- ▶ Wählen Sie mit ◀ ▶ ▲ ▼ das gewünschte Musikstück aus, um es wiederzugeben. Drücken Sie **OK**, um das Stück zu starten.
- ▶ Mit der Taste **OK** können Sie weitere Optionen auswählen. Bestätigen Sie eine Option jeweils mit **OK**.
 - **PLAY/PAUSE**: Starten/Unterbrechen Sie die Wiedergabe des Musikstücks
 - **FB/FF**: Schneller Rücklauf/Vorlauf
 - **VORHERIGES/NÄCHSTES**: Voriges/nächstes Musikstück wiedergeben
 - **STOP**: Wiedergabe des Musikstücks stoppen
 - **WIEDERH. ALLE**: Stellen Sie eine Wiederholung der Titel ein
 - **STUMM**: Stummschalten der Wiedergabe
 - **PLAYLISTE**: Zeigt die Wiedergabeliste der Musiktitel an
 - **INFO.**: Zeigt Informationen zum angezeigten Titel an
 - **GEHE ZU**: Titel zu einem bestimmten Zeitpunkt starten
- ▶ Zur Wiedergabe der Dateien können Sie außerdem die Medientasten auf der Fernbedienung verwenden.
- ▶ Drücken Sie die Taste **EXIT**, um zum vorhergehenden Menü zurückzukehren.

8.5. Videos wiedergeben

Wenn Sie **FILM** aus dem Hauptmenü wählen, werden die verfügbaren Videodateien gefiltert und am Bildschirm dargestellt.

- ▶ Befinden sich mehrere Ordner auf dem Datenträger, wählen Sie mit ◀ ▶ ▲ ▼ zunächst den Ordner und öffnen Sie ihn mit **OK**.
- ▶ Wählen Sie mit ◀ ▶ ▲ ▼ das gewünschte Video aus, um es wiederzugeben. Drücken Sie **OK**, um das Video zu starten.
- ▶ Mit der Taste **OK** können Sie weitere Optionen auswählen. Bestätigen Sie eine Option jeweils mit **OK**.
 - **PLAY/PAUSE**: Starten/Unterbrechen Sie die Wiedergabe des Videos.
 - **FB/FF**: Schneller Rücklauf/Vorlauf
 - **VORHERIGES/NÄCHSTES**: Voriges/nächstes Video anzeigen
 - **STOP**: Wiedergabe des Videos stoppen
 - **CHARSET**: Textformat für Untertitel einstellen
 - **WIEDERH. ALLE**: Stellen Sie eine Wiederholung der Videos ein.
 - **SETZE A**: Wiederholt ein Video innerhalb eines bestimmten Abschnittes
 - **PLAYLISTE**: Zeigt die Wiedergabeliste der Videos an
 - **INFO.**: Zeigt Informationen zur angezeigten Videodatei an
 - **ZEITLUPE**: Zeitlupendarstellung
 - **SCHRITT VOR**: Schrittweise Wiedergabe
 - **GEHE ZU**: Video zu einem bestimmten Zeitpunkt starten
 - **ZOOM IN/OUT**: Vergrößert/verkleinert das angezeigte Bild
 - **BILDFORMAT**: Bildformat ändern
 - **BEWEGEN**: Haben Sie zuvor mit der Zoom-Funktion die Darstellung vergrößert, können Sie mit den Richtungstasten ◀ ▶ ▲ ▼ die nicht sichtbaren Bereiche anwählen.
- ▶ Zur Wiedergabe der Dateien können Sie außerdem die Medientasten auf der Fernbedienung verwenden.
- ▶ Drücken Sie die Taste **EXIT**, um zum vorhergehenden Menü zurückzukehren.

8.6. Text wiedergeben

Wenn Sie **TEXT** aus dem Hauptmenü wählen, werden die verfügbaren Dateien gefiltert und am Bildschirm dargestellt.

- ▶ Befinden sich mehrere Ordner auf dem Datenträger, wählen Sie mit ◀ ▶ ▲ ▼ zunächst den Ordner und öffnen Sie ihn mit **OK**.
- ▶ Wählen Sie mit ◀ ▶ ▲ ▼ den gewünschten Text aus, um ihn darzustellen. Drücken Sie **OK**, um den Text darzustellen.
- ▶ Mit den Tasten ◀ ▶ können Sie im Dokument vor- und zurückblättern.
- ▶ Drücken Sie die Taste **EXIT**, um zum vorhergehenden Menü zurückzukehren.

9. EPG - Programmführer

Mit der Taste **EPG** öffnen Sie das „elektronische TV-Programm“.

In der Tabelle sehen Sie die aktuelle sowie die nächste Sendung für die verfügbaren Sender.

- ▶ Drücken Sie die Taste **EPG**, um den Programmführer zu öffnen.
- ▶ Wählen Sie mit ▲ ▼ einen Sender aus.
- ▶ Blättern Sie mit ▲ ▼ bzw. ◀ ▶ durch die Sendungen.



HINWEIS!

Die angezeigten Programminformationen werden von den Sendeanstalten erstellt. Falls keine Programminformation dargestellt wird, ist dies kein Fehler Ihres LCD-TVs.

Die folgende Tabelle zeigt die Optionen für den **PROGRAMMFÜHRER**:

| Taste | Eintrag | Funktion |
|-------------------------|---------------------|---|
| Grüne Taste [INTRO] | ERINNERN | Nimmt die ausgewählte Sendung in den Zeitplan auf. Sobald der programmierte Zeitpunkt erreicht wird, schaltet das Gerät automatisch auf die programmierte Sendung um. Eine Erinnerung der aktuellen Sendung ist nicht möglich. Wählen Sie hier zwischen einer einmaligen (A), einer täglichen (D) oder einer wöchentlichen (W) Erinnerung. Bei der Einstellung ☺ wird zum programmierten Zeitpunkt eine Erinnerung eingeblendet, ohne dass automatisch umgeschaltet wird. |
| Gelbe Taste [REPEAT] | LETZTER TAG | Das Programm des vorherigen Tages wird aufgerufen. Dies ist nur bis zum aktuellen Tag möglich. Das Programm der Vergangenheit wird nicht angezeigt. |
| Blaue Taste [A - B] | NÄCHSTER TAG | Das Programm des nächsten Tages wird aufgerufen. |
| ▲ ▼ ◀ ▶ | BEWEGEN | Mit den Richtungstasten bewegen Sie sich innerhalb des Programmführers. |
| INFO | DETAILS | Zeigt eine detaillierte Beschreibung der markierten Sendung (falls verfügbar). Drücken Sie die Taste noch einmal, um die Beschreibung auszublenden. |
| EXIT | VERLASSEN | Verlassen Sie den Programmführer. |

10. Der DVD-Modus

Über den DVD-Modus wird der integrierte DVD-Player angesteuert.

10.1. Vom TV- zum DVD-Modus wechseln

- ▶ Mit der Taste **SOURCE** (an der Fernbedienung oder am Gerät) rufen Sie die Auswahlliste der Quellen auf.
- ▶ Über die Richtungstasten **▼ ▲** gehen Sie zu **DVD**.
- ▶ Bestätigen Sie Ihre Wahl mit der Taste **OK**.
- ▶ Wenn Sie zum TV-Modus zurückkehren wollen, wiederholen Sie diesen Vorgang und wählen statt **DVD** die Option **ATV**, **DTV** oder **SATELLIT**, je nach eingespeistem Antennensignal.

10.2. DVD einlegen



HINWEIS!

Der integrierte DVD-Player unterstützt nur Medien mit einem Durchmesser von 12 cm. Stecken Sie keine Medien mit einem kleineren oder größeren Durchmesser in den DVD-Schacht, um eine Beschädigung zu vermeiden.

Die DVD muss mit der bedruckten Seite nach hinten (Rückseite des LCD-TVs) gerichtet sein.

Damit Sie eine DVD in den DVD-Schacht einlegen können, muss das LCD-TV in den DVD-Modus eingestellt werden.

- ▶ Legen Sie die DVD mit der bedruckten Seite nach hinten in den DVD-Schacht. Ist das Gerät auf den DVD-Modus eingestellt, wird die DVD automatisch erkannt und eingezogen. Auf dem Bildschirm erscheint die Anzeige **LADEN** gefolgt von **LESEN**. Im Normalfall wird die Wiedergabe automatisch gestartet.



HINWEIS!

In einigen Fällen kann es erforderlich sein, die Wiedergabe manuell zu starten. Drücken Sie dazu die Taste **▶ II**.

10.3. Tastenfunktionen

10.3.1. Spezielle Bildschirmmeldung



Wenn Sie eine Funktion wählen, die auf dem eingelegten Medium nicht realisiert oder die im aktuellen Modus nicht aufrufbar ist, erscheint das nebenstehend abgebildete Nicht-gültig-Zeichen auf dem Bildschirm. Das Zeichen verschwindet nach wenigen Sekunden.

10.3.2. Wiedergabe

- ▶ Drücken Sie die Taste ▶ II , um die Wiedergabe zu starten bzw. zu unterbrechen. Um die Wiedergabe fortzusetzen, drücken Sie die Taste ▶ II erneut.

10.3.3. Stopp

- ▶ Drücken Sie ■ einmal, um die Wiedergabe zu stoppen. In diesem Modus können Sie die Wiedergabe an derselben Stelle mit ▶ fortsetzen.
- ▶ Drücken Sie ■ ein weiteres Mal, um die DVD endgültig zu stoppen. Das Gerät befindet sich jetzt im Stopp-Modus.

10.3.4. Skip

- ▶ Drücken Sie während der Wiedergabe die Taste ◀◀ oder ▶▶, um zurück- oder vorzuspringen (bei DVDs: von Kapitel zu Kapitel; ansonsten: von Titel zu Titel).



HINWEIS!

Bitte beachten Sie, dass bei vielen DVDs die Titel/Kapitel vor Start des eigentlichen Films (Lizenzhinweise) nicht übersprungen werden können.

10.3.5. Schnelllauf

- ▶ Drücken Sie während der Wiedergabe die Taste ◀◀ oder ▶▶, um den Schnelllauf vorwärts oder rückwärts zu starten. Bei wiederholtem Drücken steigern Sie die Geschwindigkeit: 2x > 4x > 8x > 16x > 32x. Bei nochmaligem Tastendruck oder mit ▶ kehren Sie zur normalen Abspielgeschwindigkeit zurück.

10.3.6. GOTO (Direktsuche)

Mit der Taste **GOTO** können Sie ein Kapitel, einen Titel oder eine Zeit direkt ansteuern. Mit jedem Tastendruck verändern Sie die Auswahl. Die Wiedergabe beginnt an der gewählten Stelle.

- ▶ Sie können einen Titel auch direkt über die Zifferntasten eingeben, ohne vorher **GOTO** zu drücken. Die Wiedergabe beginnt direkt an der gewählten Stelle.

10.3.7. DVD

- ▶ **GOTO** einmal drücken: Geben Sie ein gewünschtes Kapitel innerhalb des Titels ein.
- ▶ **GOTO** zweimal drücken: Geben Sie die gewünschte Zeit innerhalb des Titels im Format H:MM:SS ein.
- ▶ **GOTO** dreimal drücken: Geben Sie die gewünschte Zeit innerhalb des Kapitels im Format H:MM:SS ein.

10.3.8. Audio-CD/VCD

- ▶ **GOTO** einmal drücken: **DISK-SUCHE** – Geben Sie die gewünschte Zeit auf der CD im Format MM:SS ein.
- ▶ **GOTO** zweimal drücken: **TRACKSUCHE** – Geben Sie die gewünschte Zeit innerhalb des Titels im Format MM:SS ein.
- ▶ **GOTO** dreimal drücken: **TRACKAUSWAHL** – Geben Sie die Nummer des gewünschten Tracks ein.
- ▶ Sie können die Nummer des Titels auch direkt, ohne die Taste **GOTO**, eingeben.

10.3.9. MP3/WMA

- ▶ **GOTO** einmal drücken: Geben Sie den gewünschten Titel ein (drei Stellen; ggf. „0“ oder „00“ voranstellen).
- ▶ Sie können die Nummer des Titels auch direkt, ohne die Taste **GOTO**, eingeben.
- ▶ **GOTO** zweimal drücken: Geben Sie die gewünschte Zeit innerhalb des Titels im Format MM:SS ein.

10.3.10. Xvid

- ▶ **GOTO** einmal drücken: Geben Sie den gewünschten Titel ein.
- ▶ **GOTO** zweimal drücken: Geben Sie die gewünschte Zeit innerhalb des Titels ein.

10.3.11. D.DISP (Zeitanzeige)

Mit der Taste **D.DISP** können Sie sich während der Wiedergabe durch wiederholtes Drücken nacheinander die abgelaufene und verbleibende Zeit anzeigen lassen. Mit jedem Tastendruck erhalten Sie eine entsprechende Bildschirmmeldung:

DVD: **ABSPIELZEIT: TITEL > RESTZEIT: TITEL > ABSPIELZEIT: KAPITEL > RESTZEIT: KAPITEL > ANZEIGE AUS**

CD/VCD/Xvid: **RESTZEIT: AKTUELLER TITEL > ABSPIELZEIT: AKTUELLER TITEL > ABSPIELZEIT: GESAMT > RESTZEIT: GESAMT**

MP3/WMA: Zeigt Wiedergabestatus und Lautstärkepegel an.

10.3.12. REPEAT (Wiederholung)

Drücken Sie während der Wiedergabe die gelbe Taste [**REPEAT**]. Auf dem Bildschirm erscheint das Wiederholungssymbol und, mit jedem Tastendruck, der zu wiederholende Abschnitt (der Eintrag verschwindet nach ein paar Sekunden):

DVD: **KAPITEL > TITEL > ALLE**

Audio-CD: **SPUR > ALLE**

MP3/WMA/VCD: **EINES WIEDERHOLEN > ORDNER WIEDERHOLEN > WIEDERGABE 1 ORDNER > WIEDERGABE 1 TITEL**

10.3.13. PROGRAM (Abspielreihenfolge)

Die Programmier-Funktion ermöglicht Ihnen, bis zu 20 Kapitel (DVD) oder Titel (Audio) in einer selbst-definierten Reihenfolge abzuspielen.

Bei MP3-Medien ist keine Programmierung möglich.

So programmieren Sie die Reihenfolge:

- ▶ Drücken Sie die rote Taste **PROGRAM**. Auf dem Bildschirm erscheint eine Tabelle mit Programmplätzen. Im Tabellenkopf steht die Anzahl der Titel.
- ▶ Geben Sie mit den Zifferntasten der Fernbedienung den gewünschten Titel (**TT**) für Programmplatz **01** ein. Einstelligen Ziffern stellen Sie bitte eine **0** voraus.
- ▶ Bei DVDs geben Sie jetzt ebenso das gewünschte Kapitel (**CH**) ein.

Der Cursor springt auf Programmplatz **02**.



Geben Sie nach Wunsch weitere Programmplätze genauso ein.

Liste starten

- ▶ Sobald der erste Programmplatz eingegeben ist, erscheint am unteren Menürand der Eintrag Starten.
- ▶ Bewegen Sie den Cursor mit den Pfeiltasten auf den Eintrag Start und drücken Sie **OK**. Die programmierte Liste startet. Mit der roten Taste **PROGRAM** können Sie die Liste wieder aufrufen.
- ▶ Drücken Sie während der Wiedergabe zweimal **■ STOP**, um die Liste zu löschen.

10.3.14. A-B (A-B Wiederholung)

Mit der A-B Wiederholung können Sie Anfang und Ende einer gewünschten Szene definieren und wiederholen:

- ▶ Drücken Sie die blaue Taste **A - B** zur Festlegung des Startpunktes A zur Wiederholung eines bestimmten Abschnitts. Auf dem Bildschirm wird „ **A**“ angezeigt
- ▶ Drücken Sie erneut die blaue Taste **A - B** zur Festlegung des Endpunktes B. Auf dem Bildschirm wird „ **AB**“ angezeigt. Der Abschnitt zwischen den Punkten A und B wird nun in einer Schleife wiederholt.
- ▶ Drücken Sie die **A - B**-Taste ein drittes Mal, um die AB-Wiederholungsfunktion ist deaktiviert.

10.3.15. LANG (Audio-Einstellung (Sprache))

- ▶ Drücken Sie **LANG** wiederholt, um eine andere auf der DVD vorhandene Audioeinstellung (z. B. 2-Kanal-Ton oder 5.1-Kanal-Ton) oder die gesprochene Sprache auszuwählen. Die Umstellung erfolgt unmittelbar und braucht nicht bestätigt zu werden.



HINWEIS!

Beachten Sie, dass diese Funktion auf einigen DVDs nicht realisiert ist.

10.3.16. DVD-Menüs aufrufen

Mit den Tasten **TITLE** und **D.MENU** rufen Sie die auf der DVD abgelegten Menüs auf.

In der Regel ruft die Taste **D.MENU** das Hauptmenü auf und die Taste **TITLE** das Titelménü. Mit den Pfeiltasten steuern Sie die Punkte in den DVD-Menüs an. Bestätigen Sie jede Auswahl mit **OK**.



HINWEIS!

Bitte beachten Sie, dass es von der DVD abhängt, welche Menüs bei welchem Aufruf erscheinen.

10.4. Navigieren auf MP3- und JPEG-Datenträgern

Auf MP3- und JPEG-Datenträgern können die Musik-Titel bzw. Bilder wie auf einem Datenmedium in Ordnern zusammengefasst sein.

- ▶ Legen Sie ein Wiedergabemedium mit MP3- oder JPEG-Daten ein. Auf dem Bildschirm erscheint ein Menü mit der obersten Ordnerstruktur. Sofern der Datenträger Ordner enthält, werden sie untereinander aufgeführt. Ein MP3-Titel wird mit einem MP3-Symbol angezeigt. Die Fläche des aktiven Ordners oder der aktiven Datei erscheint orange unterlegt. In der obersten Zeile steht die Gesamtzahl der Titel in dem Ordner.
- ▶ Gehen Sie mit den Pfeiltasten **▲ ▼** in einen der Ordner und bestätigen Sie mit **OK**. Ggf. öffnen sich weitere Unterordner. In diesem Fall können Sie mit der linken Pfeiltaste **◀** oder über den obersten Menüpunkt zum übergeordneten Menü zurückgehen.
- ▶ Um einen Titel zu hören bzw. ein Bild zu sehen, wählen Sie ihn/es aus und bestätigen Sie mit **▶ || (PLAY)** oder **OK**.

10.4.1. JPEG-Bilder

Bei JPEG-Bildern erhalten Sie auf der rechten Seite des Menüs eine Bildvorschau.

- ▶ Wählen Sie ein Bild aus und bestätigen Sie mit **OK**, um es sich groß anzeigen zu lassen. Alle Bilder des aktiven Ordners werden ab dem ausgewählten Bild nacheinander angezeigt („Dia-Show“).
- ▶ Wenn Sie während der Wiedergabe die Pfeiltasten ◀ ▶ drücken, drehen Sie das Bild.

Bitte beachten Sie, dass sehr große Bilder u. U. nicht dargestellt werden können.

10.5. SETUP-Menü im DVD-Betrieb

- ▶ Drücken Sie während des DVD-Betriebs die Taste **D.SETUP**. Auf dem Bildschirm erscheint die Hauptseite des SETUP-Menüs. Folgende Menüs sind im DVD-Betrieb aktiv:

ALLGEMEINE EINSTELLUNGEN

AUDIO EINSTELLUNGEN

DOLBY DIGITAL-EINSTELLUNGEN

BENUTZEREINSTELLUNGEN

10.5.1. Navigieren in den Menüs

- ▶ Wählen Sie mit ▲ ▼ zwischen den Menüs. Das aktive Menü ist orange unterlegt. Mit ◀ ▶ wählen Sie die Menüpunkte an und erhalten die Auswahlpunkte auf der rechten Seite. Die aktive Einstellung ist braun unterlegt.
- ▶ Um eine Einstellung zu ändern, gehen Sie mit ▶ auf die rechte Seite und wählen mit ◀ ▶ einen anderen Punkt. Bestätigen Sie mit **OK**.
- ▶ Mit ◀ kommen Sie zur übergeordneten Menü-Auswahl.
- ▶ Mit **D.SETUP** können Sie das Setup-Menü an jeder Stelle verlassen.

10.5.2. Menü: Allgemeine Einstellungen

TV-Anzeige

Stellen Sie hier das Gerät auf das Anzeige-Format des Fernsehgeräts ein.

4:3 PAN SCAN: Auswahl für Fernsehgeräte mit 4:3-Format. Das Pan ScanFormat stellt 16:9-Filmformate in voller Höhe dar, seitliche Bildanteile werden abgeschnitten.

4:3 LETTER BOX: Auswahl für Fernsehgeräte mit 4:3-Format. Das Letterbox-Format verkleinert das 16:9-Filmformat auf Bildschirmbreite.

16:9: Auswahl für Fernsehgeräte im 16:9-Format.

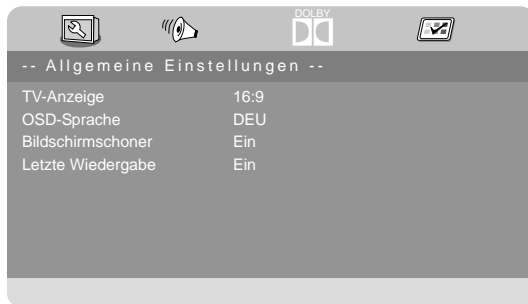

OSD-Sprache

Hier stellen Sie die Sprache des OSD („On-Screen-Display“) ein, das heißt die Sprache für die Menüs des Geräts.

Bei der Auswahl einer Sprache stellt sich das Menü unmittelbar um.

Bildschirmschoner

Wenn der Bildschirmschoner aktiviert ist, erscheint ein Bildschirmschoner, wenn 3 Minuten lang keine Taste gedrückt wird (nicht während der Wiedergabe).

Letzte Wiedergabe

Mit dieser Funktion merkt sich der DVD-Player die Stelle der zuletzt eingelegten DVD, an der sie gestoppt wurde. Wenn Sie die gleiche DVD erneut in das Gerät einlegen, wird die Wiedergabe von der letzten Position fortgesetzt. Die letzte Position auf der DVD bleibt auch erhalten, wenn Sie das Gerät ausschalten.

10.5.3. Menü: Audio Einstellungen

Wählen Sie den Menüpunkt **LAUTSPRECHEREINSTELLUNGEN** um den Tonmodus einzustellen.

Downmix

Falls Sie den analogen Ausgang benutzen, können Sie in diesem Menü hierfür Einstellungen vornehmen.

LT/RT: Wählen Sie diese Einstellung, wenn Sie einen Surround-Ton ausgeben wollen.

STEREO: Es wird ein Stereoton ausgegeben. Wählen Sie diese Einstellung, wenn der Klang nur über zwei Lautsprecher ausgegeben wird.



10.5.4. Menü: Dolby Digital-Einstellung

Dynamik

Das Dolby-Digital-Tonformat unterstützt eine Dynamik-Einstellung, mit der Sie den Lautstärke-Unterschied zwischen leisen und lauten Passagen in einer Skala von **AUS** bis **VOLL** in neun Schritten einstellen können.

AUS: Der Ton bleibt unverändert, d. h. laute Passagen und Bässe werden laut, leise Passagen leise wiedergegeben („Kino-Sound“).

Die Einstellung ist nur geeignet, wenn niemand gestört werden kann.



VOLL: Der Lautstärkeunterschied wird minimiert, d. h. laute Passagen werden reduziert, leise Passagen angehoben. Diese Einstellung ist z. B. nachts angebracht.

- ▶ Um die Einstellung zu ändern, gehen Sie mit ▶ in die Skala auf der rechten Seite und wählen mit ▼ oder ▲ den gewünschten Wert aus. Bestätigen Sie mit **OK**.

10.5.5. Menü: Benutzereinstellungen

TV-Typ

Wählen Sie hier den Farbstandard Ihres Fernsehgeräts:

PAL: in vielen europäischen Ländern übliches Farbformat.

MULTI: automatische Einstellung des Formates.

NTSC: in Nordamerika übliches Farbformat.

Audio

Hier wird die Standardsprachspur der DVD voreingestellt, sofern die DVD über mehrere Sprachspuren verfügt.

Untertitel

Hier können Sie die Standardsprache für die auf der DVD abgelegten Untertitel voreinstellen, sofern die DVD über Untertitel verfügt.

Disc Menü

Hier wählen Sie die Sprache der auf der DVD abgelegten Menüs aus, sofern auf der Disc vorhanden.

Altersstufen

Hier stellen Sie die Freigabeklasse für DVDs ein (Elternkontrolle).

Einige DVDs und CDs sind mit Verschlüsselungssignalen der von der Motion Picture Association etablierten Freigabeklassen kodiert. Die acht Freigabeklassen lauten:

1 KINDERSICHER: auch für kleine Kinder geeignet;

2 G: für alle Altersgruppen;

3 PG: empfohlen ab 6 mit elterlicher Aufsicht;

4 PG13: empfohlen ab 12;

5 PGR: empfohlen ab 16 mit elterlicher Aufsicht;

6 R: nicht frei unter 16;

7 NC17: nicht frei unter 18;

8 ERWACHSENE: nur für Erwachsene.

Wurde eine DVD z. B. mit der Freigabeklasse 7 (ab 18) oder 8 (**ERWACHSENE**) kodiert und Sie haben eine der Freigabeklassen 1 bis 6 eingestellt, so erfolgt eine Meldung und es muss das Passwort eingegeben werden. Es können auch nur Teile der DVD, das heißt bestimmte Filmszenen, mit einer Freigabeklasse oder verschiedenen Freigabeklassen kodiert sein.

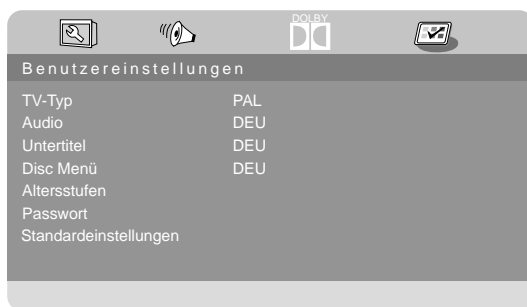

Passwort

Hier können Sie das Passwort für die Freischaltung und Änderung der Freigabeklasse ändern bzw. einrichten.

▶ Bestätigen Sie den Eintrag **ÄNDERN** mit **OK**.

ALTES PASSWORT: Geben Sie hier mit den Zifferntasten der Fernbedienung das bestehende Passwort ein. Es besteht aus genau vier Ziffern. Wurde noch kein Passwort eingerichtet, gilt das werkseitige Passwort **1234**. Wenn Sie das richtige Passwort eingegeben haben, wird das nächste Feld für die Eingabe aktiviert.

NEUES PASSWORT: Geben Sie hier mit den Zifferntasten der Fernbedienung eine vierstellige Zahl ein. Die Markierung springt auf das nächste Feld.

BESTÄTIGEN: Geben Sie die vierstellige Zahl noch einmal ein.

▶ Drücken Sie **OK**, um das neue Passwort zu bestätigen.

Sollten Sie das neue Passwort vergessen haben, geben Sie das Master-Passwort **8888** ein.

Standardeinstellungen

▶ Bestätigen Sie **ZURÜCKSETZEN** zweimal mit **OK**, um das Gerät auf die Werkseinstellungen zurückzusetzen.



HINWEIS!

Bitte beachten Sie, dass ein geändertes Passwort nicht zurückgesetzt wird!

11. Problembhebung

| Fehler | Maßnahme |
|--|---|
| Es erscheint kein Bild und es ist kein Ton zu hören. | <ul style="list-style-type: none"> Überprüfen Sie, ob das Netzkabel richtig an der Steckdose angeschlossen ist. Überprüfen Sie, ob der Signalempfang auf TV eingestellt ist. |
| Es erscheint kein Bild von AV. | <ul style="list-style-type: none"> Überprüfen Sie, ob Kontrast und Helligkeit korrekt eingestellt sind. Überprüfen Sie, ob alle externen Geräte korrekt angeschlossen sind. Überprüfen Sie, ob die richtige AV-Quelle angewählt ist. |
| Es ist kein Ton zu hören. | <ul style="list-style-type: none"> Vergewissern Sie sich, dass die Lautstärke nicht auf Minimum steht. Vergewissern Sie sich, dass die Stummschaltung nicht aktiviert ist. Drücken Sie dazu die Taste oben links auf der Fernbedienung mit dem durchgestrichenen Lautsprechersymbol. Prüfen Sie, ob ein Kopfhörer angeschlossen ist. Haben Sie einen Sat-Receiver oder DVD-Player über einen Scartkabel am Fernseher angeschlossen, prüfen Sie, ob das Kabel fest in der Scartbuchse sitzt. |
| Es gibt kein Bild oder keinen Ton. Es sind aber Geräusche zu hören. | <ul style="list-style-type: none"> Der Empfang ist möglicherweise schlecht. Kontrollieren Sie, ob die Antenne angeschlossen ist. |
| Das Bild ist nicht deutlich. | <ul style="list-style-type: none"> Der Empfang ist möglicherweise schlecht. Kontrollieren Sie, ob die Antenne angeschlossen ist. |
| Das Bild ist zu hell oder zu dunkel. | <ul style="list-style-type: none"> Überprüfen Sie die Einstellungen von Kontrast und Helligkeit. |
| Das Bild ist nicht scharf. | <ul style="list-style-type: none"> Der Empfang ist möglicherweise schlecht. Kontrollieren Sie, ob die Antenne angeschlossen ist. Überprüfen Sie die Einstellungen der Schärfe und Rauschreduktion im Menü BILD. |
| Es erscheint ein Doppel- oder Dreifachbild. | <ul style="list-style-type: none"> Kontrollieren Sie, ob die Antenne richtig ausgerichtet ist. Es gibt möglicherweise von Bergen oder Gebäuden reflektierte Wellen. |
| Das Bild ist gepunktet. | <ul style="list-style-type: none"> Es liegen möglicherweise Interferenzen von Autos, Zügen, Leitungen, Neonleuchten, etc. vor. Es besteht möglicherweise eine Interferenz zwischen dem Antennen- und Stromkabel. Legen Sie die Kabel weiter auseinander. |

| Fehler | Maßnahme |
|--|--|
| Es erscheinen Streifen am Bildschirm oder die Farben verblasen. | <ul style="list-style-type: none"> • Liegt eine Interferenz von einem anderen Gerät vor? • Übertragungsantennen von Radiostationen oder Antennen von Funkamateuren und tragbare Telefone können auch Interferenzen verursachen. • Betreiben Sie das Gerät so weit weg wie möglich von dem Gerät, das die Interferenz möglicherweise verursacht. |
| Die Bedienknöpfe am Gerät funktionieren nicht | <ul style="list-style-type: none"> • Eventuell ist die Kindersicherung aktiviert. |
| Die Fernbedienung funktioniert nicht. | <ul style="list-style-type: none"> • Überprüfen Sie, ob die Batterien in der Fernbedienung geladen und richtig eingelegt sind. • Vergewissern Sie sich, dass das Sensorfenster nicht starker Lichteinstrahlung ausgesetzt ist. |
| TV-Gerät schaltet sich aus | <ul style="list-style-type: none"> • Prüfen Sie, ob unter ZEIT die automatische TV Abschaltung aktiviert ist (s. Seite 44). |
| Die Disk läuft nicht an, obwohl ▶ (PLAY) gedrückt ist, oder stoppt sofort wieder. | <ul style="list-style-type: none"> • Ist die Disk mit der beschrifteten Seite nach hinten eingelegt? • Prüfen Sie, ob die Disk beschädigt ist, indem Sie eine andere Disk einlegen. Falls die Disk verschmutzt ist, wischen Sie sie mit einem weichen, trockenen Tuch von der Mitte zum Rand vorsichtig ab. • DVD: Hat die DVD den richtigen Regionalcode (2)? • Es hat sich Kondenswasser gebildet; geben Sie dem Gerät ein bis zwei Stunden Zeit zum Trocknen. |

11.1. Benötigen Sie weitere Unterstützung?

Wenn die Vorschläge in den vorangegangenen Abschnitten Ihr Problem nicht beheben haben, nehmen Sie bitte Kontakt mit uns auf. Sie würden uns sehr helfen, wenn Sie uns folgende Informationen zur Verfügung stellen:

- Welche externen Geräte sind angeschlossen?
- Welche Meldungen erscheinen auf dem Bildschirm?
- Bei welchem Bedienungsschritt ist das Problem aufgetreten?
- Falls Sie einen PC an das Gerät angeschlossen haben:
 - Wie sieht Ihre Rechnerkonfiguration aus?
 - Welche Software haben Sie beim Auftreten des Fehlers verwendet?
- Welche Schritte haben Sie zur Lösung des Problems bereits unternommen?
- Wenn Sie bereits eine Kundennummer erhalten haben, teilen Sie uns diese mit.

11.2. Pixelfehler bei LCD-TV's

Trotz modernster Fertigung kann es auf Grund der hochkomplexen Technik in seltenen Fällen zu Ausfällen von einzelnen oder mehreren Leuchtpunkten kommen.

Bei Aktiv Matrix TFTs mit einer Auflösung von **1920 x 1080 Pixel / 1366 x 768 Pixel (P12311 (MD 21445))**, welche sich aus je drei Sub-Pixel (Rot, Grün, Blau) zusammensetzen, kommen insgesamt **ca. 6,2 Mio. / 3,1 Mio. (P12311 (MD 21445))**. Ansteuerelemente zum Einsatz. Aufgrund dieser sehr hohen Anzahl von Transistoren und des damit verbundenen äußerst komplexen Fertigungsprozesses kann es vereinzelt zu einem Ausfall oder zur fälschlichen Ansteuerung von Pixel bzw. einzelnen Sub-Pixel kommen.

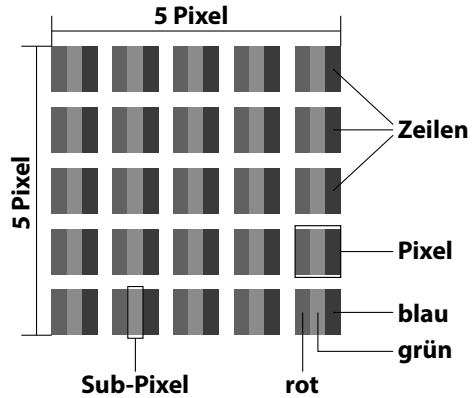

| Pixelfehler- klasse | Fehlertyp 1 ständig leucht- ender Pixel | Fehlertyp 2 ständig schwar- zer Pixel | Fehlertyp 3 defekter Subpixel | |
|------------------------|---|---|----------------------------------|-------------------|
| | | | leuchtend | schwarz |
| 0 | 0 | 0 | 0 | 0 |
| I | 1 | 1 | 2 1 0 | 1 3 5 |
| II | 2 | 2 | 5 5-n* 0 | 0 2xn* 10 |
| III | 5 | 15 | 50 50-n* 0 | 0 2xn* 100 |
| IV | 50 | 150 | 500 500-n* 0 | 0 2xn* 1000 |

$n^*=1,5$

Die erlaubte Anzahl von Fehlern der o. g. Typen in jeder Fehlerklasse bezieht sich auf eine Million Pixel und muss entsprechend der physikalischen Auflösung der Displays umgerechnet werden.

Ihr Gerät entspricht der europäischen Norm ISO 9241-307 Klasse II (Pixelfehlerklasse).

11.3. Reinigung

Die Lebensdauer des LCD-TVs können Sie durch folgende Maßnahmen verlängern:



WARNUNG! **Stromschlaggefahr!**

Bei geöffnetem Gehäuse besteht Lebensgefahr durch elektrischen Schlag!

▶ Öffnen Sie nicht das Gehäuse des Geräts. Es enthält keine zu wartenden Teile.

- Auf der Hochglanzpolierung befinden sich Schutzfolien, um das Fernsehgerät vor Kratzern zu schützen. Ziehen Sie die Folien ab, nachdem Sie das TV- Gerät korrekt aufgestellt haben.
- Falls die Hochglanzpolierung schmutzig wird, wischen Sie zunächst den Staub ab. Wischen Sie dann sanft mit einem Reinigungstuch nach. Wenn Sie nicht erst den Staub abwischen, oder Sie die Hochglanzpolierung zu stark abwischen, könnte die Hochglanzpolierung zerkratzt werden.
- Verwenden Sie keine Lösungsmittel, ätzende oder gasförmige Reinigungsmittel.
- Reinigen Sie den Bildschirm mit einem weichen, fusselfreien Tuch.
- Achten Sie darauf, dass keine Wassertröpfchen auf dem LCD-TV zurückbleiben. Wasser kann dauerhafte Verfärbungen verursachen.
- Um Schäden am Gerät zu vermeiden, darf keinesfalls Wasser ins Geräteinnere gelangen.
- Setzen Sie den Bildschirm weder grellem Sonnenlicht noch ultravioletter Strahlung aus.
- Bitte bewahren Sie das Verpackungsmaterial gut auf und benutzen Sie ausschließlich dieses, um den LCD-TV zu transportieren.



WARNUNG! **Stromschlaggefahr!**

Bei Berührung von in dem Gerät befindlichen Teilen besteht Stromschlaggefahr.

▶ Ziehen Sie vor dem Reinigen immer den Netzstecker und alle Verbindungskabel!

12. Entsorgung



Verpackung

Ihr Gerät befindet sich zum Schutz vor Transportschäden in einer Verpackung. Verpackungen sind aus Materialien hergestellt, die umweltschonend entsorgt und einem fachgerechten Recycling zugeführt werden können.



Gerät

Altgeräte dürfen nicht im normalen Hausmüll entsorgt werden. Entsprechend Richtlinie 2012/19/EU ist das Gerät am Ende seiner Lebensdauer einer geordneten Entsorgung zuzuführen. Dabei werden im Gerät enthaltene Wertstoffe der Wiederverwertung zugeführt und die Belastung der Umwelt vermieden. Geben Sie das Altgerät an einer Sammelstelle für Elektroschrott oder einem Wertstoffhof ab. Wenden Sie sich für nähere Auskünfte an Ihr örtliches Entsorgungsunternehmen oder Ihre kommunale Verwaltung.



Batterien

Verbrauchte Batterien gehören nicht in den Hausmüll! Sie müssen bei einer Sammelstelle für Altbatterien abgegeben werden.

13. Technische Daten

| LCD-TV P12311 (MD 21445) | | MEDION® |
|---------------------------------|-----------------------------------|----------------|
| Gerätebezeichnung | P12311 (MD 21445) | |
| Bildschirmgröße | 69,9 cm (27,5") LCD; 16:9-Display | |
| Leistungsaufnahme: | max. 40 Watt | |
| Leistungsaufnahme Standby | < 0,50 W | |
| Ausgangsleistung Lautsprecher | 2 x 8 W RMS | |
| Physikalische Auflösung | 1366 x 768 | |
| TV-System | Pal B/G, D/K, I; Secam L,L´ | |
| Programmplätze | 199 (ATV), 6.000 (DTV) | |

| LCD-TV P12312 (MD 31211) | | MEDION® |
|---------------------------------|---------------------------------|----------------|
| Gerätebezeichnung | P12312 (MD 31211) | |
| Bildschirmgröße | 80 cm (31,5") LCD; 16:9-Display | |
| Leistungsaufnahme: | max. 50 Watt | |
| Leistungsaufnahme Standby | < 0,50 W | |
| Ausgangsleistung Lautsprecher | 2 x 8 W RMS | |
| Physikalische Auflösung | 1920 x 1080 | |
| TV-System | Pal B/G, D/K, I; Secam L,L´ | |
| Programmplätze | 199 (ATV), 6.000 (DTV) | |

| LCD-TV P12314 (MD 31213) | | MEDION® |
|---------------------------------|----------------------------------|----------------|
| Gerätebezeichnung | P12314 (MD 31213) | |
| Bildschirmgröße | 101,6 cm (40") LCD; 16:9-Display | |
| Leistungsaufnahme: | max. 70 Watt | |
| Leistungsaufnahme Standby | < 0,50 W | |
| Ausgangsleistung Lautsprecher | 2 x 8 W RMS | |
| Physikalische Auflösung | 1920 x 1080 | |
| TV-System | Pal B/G, D/K, I; Secam L,L´ | |
| Programmplätze | 199 (ATV), 6.000 (DTV) | |

| Kanäle | |
|---------------|-------------------------------|
| | VHF (Band I/III) |
| | UHF (BAND U) |
| | HYPERBAND |
| | KABEL-TV (S1-S20) / (S21-S41) |
| | DVB-T / DVB-T2 HD (H.265) |
| | DVB-C |
| | DVB-S2 |

| Anschlüsse | |
|-------------------|---|
| | Antennenanschluss (analog TV, DVB-T oder DVB-C) |
| | Satellitenanschluss |
| | 1 x USB Anschluss |
| | Common Interface (CI+) Slot |
| Video | |
| | 3 x HDMI In mit HDCP-Entschlüsselung |
| | 1 x SCART |
| | 1 x VGA (15 Pin D-Sub) |
| | AV In (Adapter 3,5 mm Klinke auf Cinch) |
| | YPbPr In (YUV) (Adapter 3,5 mm Klinke auf Cinch) |

| Audio | |
|--------------|--|
| | Stereo Audio In für AV, YPbPr (YUV) (Adapter 3,5 mm Klinke auf Cinch) |
| | PC Audio In (3,5 mm Klinke) |
| | Kopfhörerausgang (3,5 mm Klinke) |
| | Digital Audio Out (SPDIF) (koaxial) |

| Laufwerke / Speichermedien | |
|--|--|
| Laufwerke | USB, Common Interface, Disk |
| Unterstützte Formate über USB ² | Foto: BMP, JPG, JPEG, PNG |
| | Musik: MP3, FLAC, OGG |
| | Film: AVI, MKV, MP4, MPEG 1/2/4, MOV, TS, VOB, Xvid, 3GP |
| | Text: TXT |
| Kapazitätsgrößen | USB max. 1 TB |
| Unterstützte Formate über DVD ² | Foto: JPG |
| | Musik: MP3, WMA |
| | Film: MPEG 1/2/4, Xvid, AVI |
| | Text: TXT |
| Kompatible Diskformate | CD, HDCD, DVD Video, DVD+R/RW, DVD-R/RW, CD-R/RW, Audio-CD |
| Laserleistung DVD-Spieler | Laser Klasse 1 |

**HINWEIS!**

Es gibt heute viele, zum Teil nicht standardisierte CD-Aufnahmeverfahren und Kopierschutzverfahren, sowie unterschiedliche CD-R- und CD-RW-Rohlinge. Darum kann es in Einzelfällen zu Einlesefehlern oder -verzögerungen kommen. Dies ist kein Defekt des Geräts.

| Fernbedienung | |
|----------------------|--------------|
| Übertragungsart | Infrarot |
| LED-Klasse | 1 |
| Batterientyp | 2 x 1,5V AAA |

| Umgebungstemperaturen | |
|-------------------------------------|----------------|
| Zulässige Umgebungstemperatur | +5 °C - +35 °C |
| Zulässige relative Luftfeuchtigkeit | 20 % - 85 % |

| Abmessungen / Gewichte P12311 (MD 21445) | |
|---|--|
| Abmessungen ohne Füße (B x H x T) | ca. 644 x 395 x 85 mm |
| Abmessungen mit Füßen (B x H x T) | ca. 644 x 438 x 181 mm |
| Gewicht ohne Füße | ca. 3,9 kg |
| Gewicht mit Füßen | ca. 4,0 kg |
| Wandmontage | Vesa Standard, Lochabstand 200 x 100 mm ³ |

| Abmessungen / Gewichte P12312 (MD 31211) | |
|---|--|
| Abmessungen ohne Füße (B x H x T) | ca. 731 x 431 x 95 mm |
| Abmessungen mit Füßen (B x H x T) | ca. 731 x 469 x 200 mm |
| Gewicht ohne Füße | ca. 4,8 kg |
| Gewicht mit Füßen | ca. 4,9 kg |
| Wandmontage | Vesa Standard, Lochabstand 100 x 100 mm ³ |

| Abmessungen / Gewichte P12314 (MD 31213) | |
|---|--|
| Abmessungen ohne Füße (B x H x T) | ca. 914 x 545 x 95 mm |
| Abmessungen mit Füßen (B x H x T) | ca. 914 x 583 x 257 mm |
| Gewicht ohne Füße | ca. 7,4 kg |
| Gewicht mit Füßen | ca. 7,6 kg |
| Wandmontage | Vesa Standard, Lochabstand 200 x 200 mm ³ |

² Aufgrund der Vielzahl unterschiedlicher Codecs, kann die Wiedergabe aller Formate nicht gewährleistet werden.

³ Wandhalterung nicht im Lieferumfang enthalten. Achten Sie bei der Montage darauf, dass Schrauben der Größe M4 verwendet werden. Die Länge der Schraube ergibt sich aus der Dicke der Wandhalterung zuzüglich 8 mm.



DE

FR

IT

NL

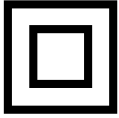

Schutzklasse II

Elektrogeräte der Schutzklasse II sind Elektrogeräte die durchgehend doppelte und/oder verstärkte Isolierung besitzen und keine Anschlussmöglichkeiten für einen Schutzleiter haben. Das Gehäuse eines isolierstoffumschlossenen Elektrogerätes der Schutzklasse II kann teilweise oder vollständig die zusätzliche oder verstärkte Isolierung bilden.

13.1. Produktdatenblatt P12314 (MD 31213)

Gemäß Verordnung 1062/2010

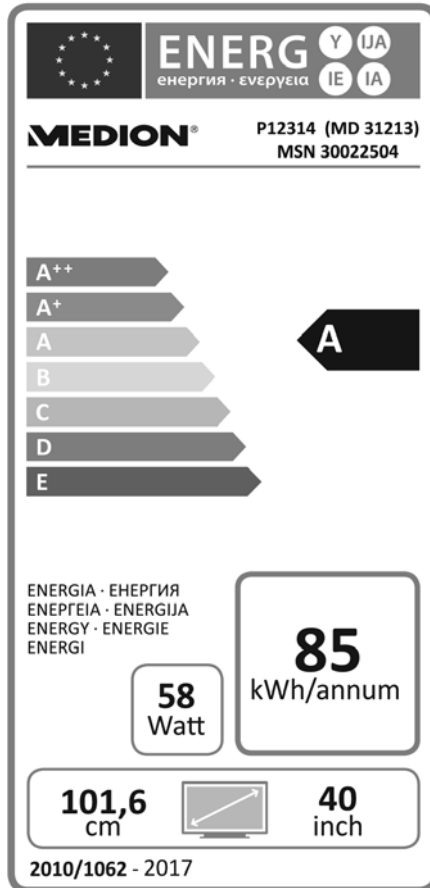

| | |
|-----------------------------------|-------------|
| Leistungsaufnahme Standby: | 0,45 W |
| Leistungsaufnahme im Aus-Zustand: | --- |
| Physikalische Auflösung: | 1920 x 1080 |

13.2. Produktdatenblatt P12312 (MD 31211)

Gemäß Verordnung 1062/2010

DE

FR

IT

NL

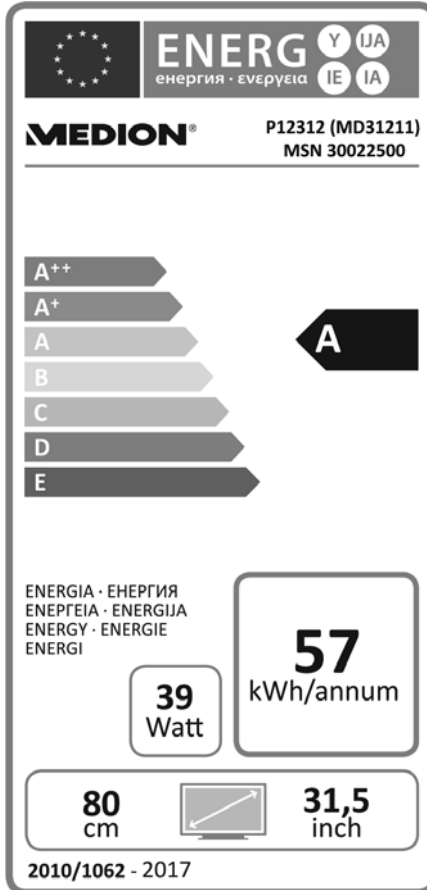

| | |
|-----------------------------------|-------------|
| Leistungsaufnahme Standby: | 0,45 W |
| Leistungsaufnahme im Aus-Zustand: | --- |
| Physikalische Auflösung: | 1920 x 1080 |

13.3. Produktdatenblatt P12311 (MD 21445)

Gemäß Verordnung 1062/2010

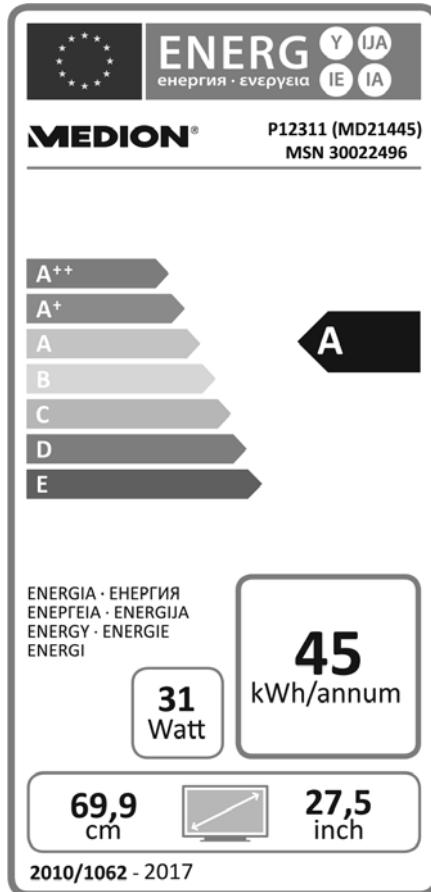

| | |
|-----------------------------------|------------|
| Leistungsaufnahme Standby: | 0,45 W |
| Leistungsaufnahme im Aus-Zustand: | --- |
| Physikalische Auflösung: | 1366 x 768 |

14. Impressum

Copyright © 2016

Stand: 7. März 2017, 2:51 nachm.

Alle Rechte vorbehalten.

Diese Bedienungsanleitung ist urheberrechtlich geschützt.

Vervielfältigung in mechanischer, elektronischer und jeder anderen Form ohne die schriftliche Genehmigung des Herstellers ist verboten.

Das Copyright liegt bei der Firma:

Medion AG

Am Zehnthof 77





45307 Essen

Deutschland

Technische und optische Änderungen sowie Druckfehler vorbehalten.

Die Bedienungsanleitung kann über die Service Hotline nachbestellt werden und steht über das Serviceportal zum Download zur Verfügung.

Sie können auch den unten stehenden QR Code scannen und die Anleitung über das Serviceportal auf Ihr mobiles Endgerät laden.

| | URL | QR Code |
|-----|--|---|
| DE | www.medion.com/de/service/start/ |  |
| AT | www.medion.com/at/service/start/ |  |
| BE | www.medion.com/be/de/service/start/ |  |
| CH | www.medion.com/ch/de/service/start/ |  |
| LUX | www.medion.com/lu/de/ |  |

15. Index

| | |
|----------------------------------|------------|
| A | |
| A-B Wiederholung..... | 57 |
| Anschließen..... | 11 |
| Antenne..... | 22 |
| Stromversorgung..... | 22 |
| Antenne..... | 21 |
| Aufstellort..... | 8 |
| Aufstellungsort..... | 8 |
| B | |
| Batterien..... | 12, 20, 67 |
| Bedienung..... | 26 |
| Betriebssicherheit..... | 6 |
| Bildeinstellungen..... | 26 |
| C | |
| Common Interface..... | 21 |
| D | |
| DVD-Modus..... | 54 |
| E | |
| Erstinstallation..... | 22, 47 |
| F | |
| Farbtasten..... | 29 |
| Favoritenliste..... | 27 |
| Fehler..... | 63 |
| Fernbedienung..... | 16 |
| G | |
| Geräteübersicht..... | 14 |
| Rückseite..... | 15 |
| Vorderseite..... | 14 |
| H | |
| Hinweise zur Konformität..... | 13 |
| I | |
| Inbetriebnahme..... | 19 |
| Infos anzeigen..... | 27 |
| L | |
| Lieferumfang..... | 5 |
| M | |
| Media Player..... | 49 |
| Menü | |
| Bild..... | 42 |
| Kanal..... | 32 |
| Optionen..... | 46 |
| Sperrern..... | 45 |
| Ton..... | 43 |
| Zeit..... | 44 |
| Montage..... | 20 |
| P | |
| Pixelfehler..... | 65 |
| Problembehebung..... | 63 |
| Produktdatenblatt..... | 72, 73, 74 |
| Programmauswahl..... | 26 |
| Programmführer..... | 53 |
| Q | |
| Quelle wählen..... | 28 |
| R | |
| Reinigung..... | 66 |
| Reparatur..... | 9 |
| S | |
| Satellit..... | 24 |
| Satellitensystem | |
| Satellit..... | 38 |
| Transponder..... | 40 |
| Satellit Konfiguration..... | 25 |
| Senderliste..... | 47 |
| Sicherheitshinweise..... | 6 |
| Anschließen..... | 11 |
| Aufstellungsort..... | 8 |
| Betriebssicherheit..... | 6 |
| Stromversorgung..... | 11 |
| Stallit Konfiguration..... | 38 |
| Störung..... | 63 |
| Stromversorgung..... | 11 |
| Stromversorgung anschließen..... | 22 |
| T | |
| Technische Daten..... | 68 |
| Toneinstellungen..... | 26 |
| U | |
| Umgebungstemperatur..... | 10 |
| USB..... | 49 |

Sommaire

DE

FR

IT

NL

| | | |
|-----------|---|-----------|
| 1. | Remarques concernant le présent mode d'emploi | 3 |
| 1.1. | Symboles et avertissements utilisés dans ce mode d'emploi | 3 |
| 1.2. | Utilisation conforme | 4 |
| 1.3. | Contenu de l'emballage..... | 5 |
| 2. | Consignes de sécurité..... | 6 |
| 2.1. | Sécurité de fonctionnement | 6 |
| 2.2. | Lieu d'installation | 7 |
| 2.3. | Réparation | 9 |
| 2.4. | Température ambiante | 10 |
| 2.5. | Sécurité lors du branchement | 10 |
| 2.6. | Manipulation sûre des piles | 11 |
| 2.7. | Informations relatives à la conformité..... | 13 |
| 2.8. | Lecteur de DVD | 13 |
| 3. | Vue d'ensemble de l'appareil..... | 14 |
| 3.1. | Vue avant..... | 14 |
| 3.2. | Vue arrière..... | 15 |
| 3.3. | Télécommande | 16 |
| 4. | Mise en service..... | 19 |
| 4.1. | Déballage | 19 |
| 4.2. | Montage | 20 |
| 4.3. | Insertion des piles dans la télécommande | 20 |
| 4.4. | Branchement de l'antenne | 21 |
| 4.5. | Interface commune..... | 21 |
| 4.6. | Raccordement au secteur | 22 |
| 4.7. | Allumer et éteindre le téléviseur LCD | 22 |
| 4.8. | Recherche de chaînes après la première mise en marche | 22 |
| 5. | Commande du téléviseur | 27 |
| 5.1. | Sélection de chaînes | 27 |
| 5.2. | Réglages du son | 27 |
| 5.3. | Réglages de l'image | 27 |
| 5.4. | Afficher les informations sur la chaîne | 28 |
| 5.5. | Ouvrir les listes de favoris..... | 28 |
| 5.6. | Sélectionner la source | 29 |
| 6. | Télétexte | 30 |
| 6.1. | L'utilisation du télétexte..... | 30 |
| 6.2. | Sélection d'une page | 30 |
| 6.3. | Fonctions utiles du télétexte..... | 31 |
| 7. | Guidage par menu | 32 |
| 7.1. | Menu Canal | 33 |
| 7.2. | Menu Image | 44 |

| | | |
|------------|---|-----------|
| 7.3. | Menu Son..... | 45 |
| 7.4. | Menu Heure..... | 46 |
| 7.5. | Menu Verrouillage..... | 47 |
| 7.6. | Menu Paramètres | 48 |
| 8. | Lecteur multimédia | 51 |
| 8.1. | Accès au lecteur multimédia..... | 51 |
| 8.2. | Menu principal du lecteur multimédia | 51 |
| 8.3. | Afficher des photos | 52 |
| 8.4. | Écouter de la musique..... | 53 |
| 8.5. | Visionner des vidéos | 54 |
| 8.6. | Lire des textes..... | 54 |
| 9. | EPG – Guide des programmes | 55 |
| 10. | Le mode DVD | 56 |
| 10.1. | Passer du mode TV au mode DVD | 56 |
| 10.2. | Insertion d'un DVD | 56 |
| 10.3. | Fonctions des touches..... | 56 |
| 10.4. | Navigation sur des supports de données MP3 et JPEG..... | 60 |
| 10.5. | Menu SETUP en mode DVD..... | 61 |
| 11. | Dépannage rapide..... | 65 |
| 11.1. | Vous avez besoin d'une aide supplémentaire ? | 66 |
| 11.2. | Pixels défectueux avec les téléviseurs LCD | 67 |
| 11.3. | Nettoyage | 68 |
| 12. | Recyclage | 69 |
| 13. | Caractéristiques techniques | 70 |
| 13.1. | Fiche technique P12314 (MD 31213) | 74 |
| 13.2. | Fiche technique P12312 (MD 31211) | 75 |
| 13.3. | Fiche technique P12311 (MD 21445) | 76 |
| 14. | Mentions légales..... | 77 |
| 15. | Index | 79 |





1. Remarques concernant le présent mode d'emploi



Veillez lire attentivement le présent mode d'emploi dans son intégralité et respecter toutes les consignes indiquées. Vous garantirez ainsi un fonctionnement fiable et une longue durée de vie de votre téléviseur LCD. Gardez toujours ce mode d'emploi accessible à proximité de votre téléviseur LCD. Conservez soigneusement le mode d'emploi afin de pouvoir le remettre au nouveau propriétaire si vous donnez ou vendez ce téléviseur LCD.

1.1. Symboles et avertissements utilisés dans ce mode d'emploi

| | |
|--|--|
| | <p>DANGER ! Avertissement d'un risque vital immédiat !</p> |
| | <p>AVERTISSEMENT ! Avertissement d'un risque vital possible et/ou de blessures graves irréversibles !</p> |
| | <p>PRUDENCE ! Avertissement d'un risque possible de blessures moyennes à légères !</p> |
| | <p>ATTENTION ! Respecter les consignes pour éviter tout dommage matériel !</p> |
| | <p>REMARQUE ! Informations supplémentaires pour l'utilisation de l'appareil !</p> |
| | <p>REMARQUE ! Respecter les consignes du mode d'emploi !</p> |

| | |
|--|--|
|  | AVERTISSEMENT ! Avertissement d'un risque d'électrocution ! |
|  | AVERTISSEMENT ! Avertissement d'un risque en cas d'écoute à un volume trop élevé ! |
| . | Énumération / information sur des événements se produisant en cours d'utilisation |
| ▶ | Action à exécuter |
|  | Déclaration de conformité (voir chapitre „Déclaration de conformité“) : les produits portant ce symbole respectent toutes les dispositions communautaires applicables de l'Espace économique européen. |
|  | La signalétique « Triman » informe le consommateur que le produit est recyclable, est soumis à un dispositif de responsabilité élargie des producteurs et relève d'une consigne de tri en France. |

1.2. Utilisation conforme

- Le présent appareil sert à la réception et à la diffusion de programmes télévisés. Les différents branchements possibles permettent une extension supplémentaire des sources de réception et de diffusion (récepteur, lecteur de DVD, graveur de DVD, magnéto, ordinateur, etc.). Votre appareil vous offre de multiples possibilités d'utilisation.
- L'appareil est destiné exclusivement à un usage privé et non à une utilisation industrielle/commerciale.
- Veuillez noter qu'en cas d'utilisation non conforme, la garantie est annulée.
- Ne transformez pas l'appareil sans notre accord et n'utilisez pas de périphériques autres que ceux que nous avons nous-mêmes autorisés ou livrés.
- Utilisez uniquement des pièces de rechange et accessoires que nous avons livrés ou autorisés.
- Tenez compte de toutes les informations contenues dans le présent mode d'emploi, en particulier des consignes de sécurité. Toute autre utilisation est considérée comme non conforme et peut entraîner des dommages corporels ou matériels.
- N'utilisez pas l'appareil dans des conditions ambiantes extrêmes.
- Cet appareil est destiné uniquement à un usage à l'intérieur de pièces sèches.
- Cet appareil ne convient pas comme écran de données pour des postes de travail de bureau.

1.3. Contenu de l'emballage

Veillez vérifier si la livraison est complète et nous informer dans un délai de deux semaines à compter de la date d'achat si ce n'est pas le cas.

Avec le produit que vous venez d'acheter, vous recevez :

- Téléviseur à rétro-éclairage LED
- Télécommande (RC1244) avec 2 piles 1,5 V de type AAA
- Adaptateur YUV
- Adaptateur AV
- Pied avec vis
- Documentation



DANGER !

Risque de suffocation !

Les films d'emballage peuvent être avalés ou utilisés dans un autre but que celui prévu et présentent donc un risque de suffocation !

- ▶ Conservez les emballages tels que les films ou sachets en plastique hors de la portée des enfants.

2. Consignes de sécurité

2.1. Sécurité de fonctionnement

- Le présent appareil peut être utilisé par des enfants à partir de 8 ans et par des personnes à capacités physiques, sensorielles ou mentales restreintes ou manquant d'expériences et de connaissances s'ils sont surveillés ou s'ils ont reçu des instructions pour pouvoir utiliser l'appareil en toute sécurité et ont compris les dangers en résultant.
- Ne pas laisser les enfants jouer avec l'appareil. Le nettoyage et la maintenance de l'appareil par l'utilisateur ne doivent pas être exécutés sans surveillance par des enfants.

DANGER !



Risque de suffocation !

Les films d'emballage peuvent être avalés ou utilisés dans un autre but que celui prévu et présentent donc un risque de suffocation !

- ▶ Conservez les emballages tels que les films ou sachets en plastique hors de la portée des enfants.

DANGER !



Risque d'électrocution !

Risque d'électrocution, de court-circuit et d'incendie !

- ▶ N'ouvrez jamais le boîtier du téléviseur LCD et n'introduisez aucun objet à l'intérieur du téléviseur par les fentes et ouvertures.

AVERTISSEMENT !



Surchauffe ! Risque d'incendie !

Toute surchauffe peut causer des dommages au téléviseur LCD et un risque d'incendie !

- ▶ Les fentes et ouvertures du téléviseur servent à sa ventilation. Ne recouvrez pas ces ouvertures, p. ex. avec des journaux, nappes, rideaux, etc.

- N'exercez aucune pression sur l'écran : il pourrait se briser !
- La télécommande contient une diode infrarouge de classe 1. N'observez pas la LED avec des appareils optiques.



PRUDENCE !

Risque de blessure !

Un écran brisé représente un danger de blessure !

- ▶ Portez des gants de protection pour ramasser les débris.
- ▶ Lavez-vous ensuite les mains au savon, car il se peut que des produits chimiques s'échappent.
- ▶ Envoyez les débris au service après-vente afin qu'ils soient recyclés correctement.
- ▶ Ne touchez pas l'écran avec les doigts ou avec des objets contondants pour éviter de l'endommager.

Adressez-vous au service après-vente si :

- le cordon d'alimentation a fondu ou est endommagé,
- du liquide s'est infiltré dans l'appareil,
- l'appareil ne fonctionne pas correctement,
- l'appareil est tombé ou le boîtier, endommagé,
- de la fumée s'échappe de l'appareil.

2.2. Lieu d'installation

- Durant les premières heures d'utilisation, les appareils neufs peuvent dégager une odeur typique inévitable, mais totalement inoffensive s'estompant progressivement au fil du temps. Pour combattre cette formation d'odeur, nous vous conseillons d'aérer régulièrement la pièce. Lors du développement de ce produit, nous avons tout mis en œuvre pour que les taux restent largement inférieurs aux taux limites en vigueur.

- Conservez votre téléviseur LCD et tous les appareils raccordés à l’abri de l’humidité et protégez-les de la poussière, de la chaleur et de tout rayonnement solaire direct. Le non-respect de ces consignes peut entraîner des dysfonctionnements ou un endommagement du téléviseur LCD.
- N’utilisez jamais l’appareil en plein air, des facteurs externes (pluie, neige, etc.) pourraient l’endommager.
- L’appareil ne doit pas être exposé à des gouttes d’eau ou éclaboussures. Ne posez pas de récipients remplis de liquide (vase ou similaire) sur ou à proximité de l’appareil. Le récipient pourrait se renverser et le liquide porter atteinte à la sécurité électrique.



ATTENTION !

Risque de dommages !

Les bougies allumées et autres sources de feu nu présentent un risque de dommages.

- ▶ Tenez donc à tout moment les bougies et autres sources de feu nu éloignées de l’appareil afin d’éviter tout risque d’incendie.
- Si vous installez l’appareil dans un élément mural, veillez à laisser des écarts assez grands : prévoyez une distance minimum de 10 cm tout autour de l’appareil afin de garantir une aération suffisante.
- Évitez les effets d’éblouissement, les reflets et les contrastes clair/foncé trop forts afin de ménager vos yeux.
- La distance optimale par rapport au téléviseur est de 3 fois la diagonale d’écran.



DANGER !

Risque de blessure ! Danger de mort !

Les téléviseurs qui ne sont pas installés de manière parfaitement stable peuvent basculer et entraîner des blessures graves ou la mort. De nombreuses blessures, spécialement chez les enfants, peuvent être évitées en prenant les mesures de précaution suivantes.

- ▶ Faites fonctionner tous les composants sur un support stable, plan et exempt de vibrations afin d'éviter toute chute du téléviseur.
- Utilisez uniquement les pieds livrés avec le téléviseur.
- N'installez le téléviseur que sur un meuble garantissant qu'il soit utilisé en toute sécurité.
- Veillez à ce que le téléviseur ne dépasse pas sur les bords du meuble.
- N'installez pas le téléviseur sur un meuble suspendu ou très haut tel qu'élément haut ou étagère sans que les deux – meuble et téléviseur – soient fixés de manière stable et sécurisée.
- Ne posez pas sous le téléviseur de couverture ou similaire afin de garantir une stabilité parfaite.
- Expliquez aux enfants qu'il est dangereux de grimper sur un meuble pour accéder au téléviseur ou à ses éléments de commande.

Respectez également les consignes de sécurité mentionnées ci-dessus pour stocker votre téléviseur ou le changer de place.

2.3. Réparation

- Faites réparer votre téléviseur LCD uniquement par un personnel qualifié.
- Si une réparation est nécessaire, adressez-vous uniquement à l'un de nos partenaires agréés pour le SAV.

- Veillez à ce que seules les pièces de rechange spécifiées par le fabricant soient utilisées. L'utilisation de pièces de rechange inadaptées peut endommager l'appareil.

2.4. Température ambiante

- L'appareil peut être utilisé à une température ambiante de +5 à +35° C et avec une humidité relative de l'air de 20 à 85 % (sans condensation).
- S'il est hors tension, le téléviseur LCD peut être stocké à une température de -20 à +60° C.
- Prévoyez au moins un mètre de distance entre l'appareil et les sources de brouillage haute fréquence et magnétiques éventuelles (autre téléviseur, haut-parleurs, téléphone portable, etc.) afin d'éviter tout dysfonctionnement.
- Pendant un orage ou si vous n'utilisez pas votre téléviseur pendant une période prolongée, débranchez la fiche de la prise de courant et le câble d'antenne de la prise d'antenne.



DANGER !

Risque de dommages !

En cas de fortes variations de température ou d'humidité, il est possible que, par condensation, de l'humidité se forme à l'intérieur du téléviseur LCD, pouvant provoquer un court-circuit.

- ▶ Après tout transport du téléviseur LCD, attendez que celui-ci soit à température ambiante avant de l'allumer.

2.5. Sécurité lors du branchement

2.5.1. Alimentation électrique

- Certaines pièces de l'appareil restent sous tension même si celui-ci est éteint. Pour interrompre l'alimentation de votre téléviseur LCD et le mettre totalement hors tension, débranchez-le complètement du courant secteur.

**DANGER !****Risque d'électrocution !**

Danger de mort par électrocution lorsque le boîtier est ouvert !

- ▶ N'ouvrez pas le boîtier de l'appareil. Celui-ci ne contient aucune pièce à entretenir.
- Branchez le téléviseur LCD uniquement sur une prise de terre de 220 - 240 V ~ 50 Hz. Si vous avez des doutes en ce qui concerne l'alimentation électrique sur le lieu d'installation, demandez conseil à votre fournisseur d'électricité.
- La prise de courant doit se trouver à proximité du téléviseur LCD et être facile d'accès.
- Pour couper l'alimentation en courant de votre téléviseur, débranchez la fiche d'alimentation de la prise de courant.
- Pour une sécurité supplémentaire, nous conseillons l'utilisation d'une protection contre les surtensions pour éviter que le téléviseur LCD ne soit endommagé par des pics de tension ou la foudre à travers le réseau électrique.
- Disposez les câbles de manière à ce que personne ne puisse marcher ou trébucher dessus.
- Ne posez pas d'objets sur les câbles, ils pourraient être endommagés.

2.6. Manipulation sûre des piles

**AVERTISSEMENT !****Risque d'explosion !**

Les piles peuvent contenir des substances inflammables et fuir, chauffer fortement, prendre feu, voire même exploser.

- ▶ Ne manipulez pas les piles de manière incorrecte afin d'éviter tout dommage de l'appareil et tout risque pour votre santé.

Respectez impérativement les consignes suivantes :

- Conservez les piles hors de la portée des enfants.
En cas d'ingestion d'une pile, contactez immédiatement un médecin.
- Ne rechargez jamais des piles (sauf si cela est indiqué expressément).
- Ne déchargez jamais des piles par une puissance trop élevée.
- Ne court-circuitez jamais des piles.
- N'exposez jamais des piles à une chaleur excessive, p. ex. rayonnement solaire, feu ou similaire !
- Ne démontez pas des piles et n'essayez pas de les déformer.
Vous risqueriez de vous blesser aux mains/doigts ou le liquide qui se trouve à l'intérieur des piles pourrait entrer en contact avec vos yeux ou votre peau. Si cela devait se produire, rincez les parties affectées abondamment à l'eau claire et consultez immédiatement un médecin.
- Évitez tout choc brutal et toute secousse.
- N'inversez jamais la polarité.
- Veillez à respecter le pôle plus (+) et le pôle moins (-) afin d'éviter tout court-circuit.
- Ne mélangez jamais des piles neuves avec des piles usées ni de piles de type différent.
Cela pourrait entraîner des dysfonctionnements de l'appareil. De plus, la pile la plus faible se déchargerait trop fortement.
- Retirez immédiatement des piles usées d'un appareil.
- Retirez les piles d'un appareil si vous n'avez pas l'intention de l'utiliser pendant une période prolongée.
- Remplacez simultanément toutes les piles usées d'un appareil par des piles neuves du même type.
- Pour entreposer ou recycler des piles, isolez les contacts avec du ruban adhésif.

- Si nécessaire, nettoyez les contacts des piles et de l'appareil avant d'insérer les piles.

DE

FR

IT

NL

2.7. Informations relatives à la conformité

Ce téléviseur LCD respecte les exigences de compatibilité électromagnétique et de sécurité électrique.

Votre appareil satisfait aux exigences essentielles et prescriptions pertinentes de la directive CEM 2014/30/UE, de la directive « Basse tension » 2014/35/UE et de la directive 2011/65/UE (RoHS 2).

Cet appareil respecte les exigences essentielles et prescriptions pertinentes de la directive sur l'écoconception 2009/125/CE (Règlement n° 642/2009).



REMARQUE !

Tous les appareils multimédia qui sont raccordés aux prises correspondantes du téléviseur doivent respecter les exigences de la directive « Basse tension ».

2.8. Lecteur de DVD

Le lecteur de DVD est un produit laser de classe 1. L'appareil est équipé d'un système de sécurité qui empêche la sortie de rayons laser dangereux lors d'une utilisation normale. Pour prévenir tout risque de blessure des yeux, prenez garde de ne jamais manipuler ni abîmer le système de sécurité de l'appareil.

LASER KLASSE 1
CLASS 1 LASER
PRODUCT
APPAREIL LASER
DE CATEGORIE 1

3. Vue d'ensemble de l'appareil

3.1. Vue avant

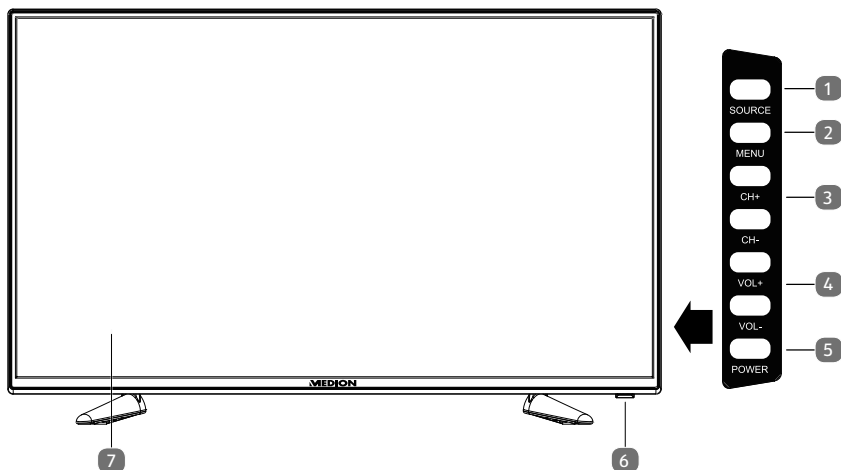

REMARQUE !

Avec le P12311 (MD 21445), les touches de fonction indiquées se trouvent en bas de l'appareil.

- 1) **SOURCE** (P12312 (MD 31211); **INPUT**) : changer de source de saisie
- 2) **MENU** : afficher le menu à l'écran pour procéder aux réglages de l'appareil
- 3) **CH+ / CH-** : sélectionner une chaîne ou naviguer dans le menu
- 4) **VOL+ / VOL-** : régler le volume ou naviguer dans le menu
- 5) **POWER** : touche Standby permettant d'allumer l'appareil ou de le mettre en mode Veille
- 6) LED de fonctionnement : est allumée en rouge lorsque l'appareil se trouve en mode Veille
Est allumée en bleu lorsque l'appareil est allumé
Capteur infrarouge : champ de réception pour les signaux infrarouges de la télécommande
- 7) Écran LCD

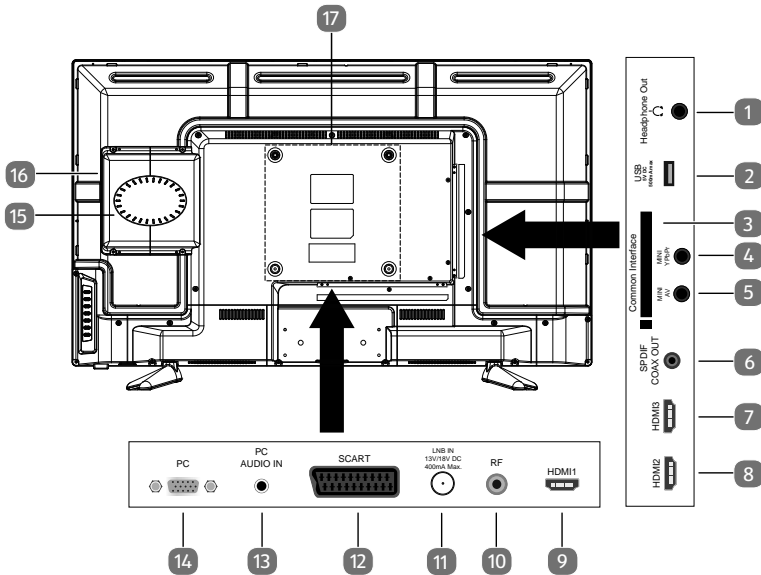

3.2. Vue arrière



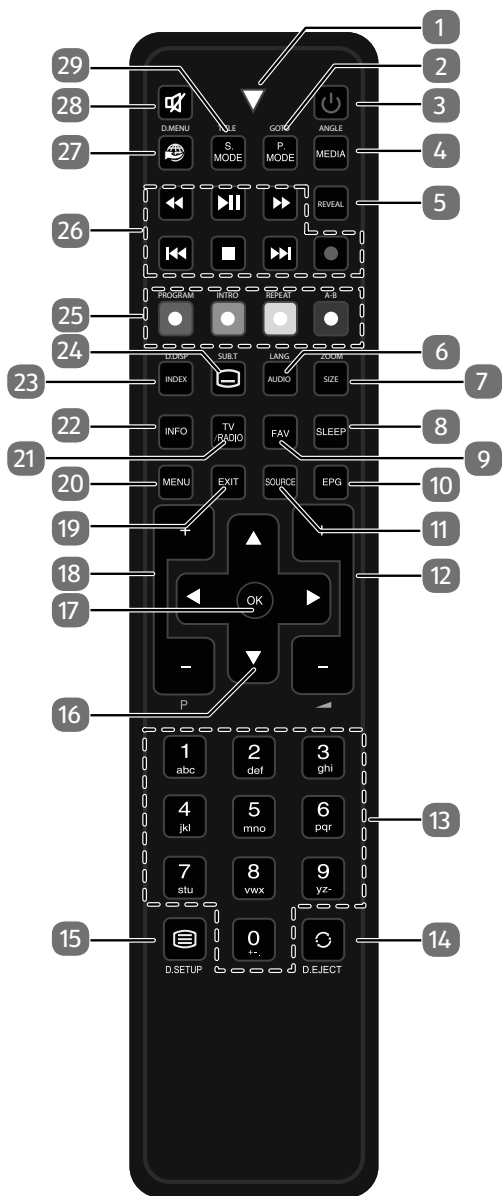

- 1) **HEADPHONE OUT** : pour le branchement d'un casque avec un connecteur jack 3,5 mm
- 2) **USB(2.0) 5V DC Max. 500mA** : port USB pour le branchement d'un support de stockage externe pour la lecture de médias
- 3) **COMMON INTERFACE (CI+)** : fente pour cartes de télévision payante
- 4) **MINI YPBPR** : entrée composante YPbPr (au moyen de l'adaptateur Cinch fourni)
- 5) **MINI AV** : entrée audio/vidéo (au moyen de l'adaptateur Cinch fourni)
- 6) **SPDIF COAX OUT** : sortie audio numérique (coaxiale)
- 7) **HDMI1** : prise HDMI pour appareils avec sortie HDMI
- 8) **HDMI2** : prise HDMI pour appareils avec sortie HDMI
- 9) **HDMI3** : prise HDMI pour appareils avec sortie HDMI
- 10) **RF** : prise d'antenne (DVB-T/DVB-T2 HD/DVB-C/analogique)
- 11) **LNB IN 13V/18VDC 400mA Max.** : pour le branchement de l'antenne (satellite)
- 12) **SCART** : prise péritel (entrée)
- 13) **PC AUDIO IN** : prise audio pour restituer le son d'un ordinateur
- 14) **PC** : prise VGA pour le branchement d'un ordinateur
- 15) Lecteur de DVD
- 16) **EJECT** : bouton d'éjection (DVD)
- 17) **PLAY** : pour la lecture de DVD (avec le P12311 (MD 21445) en bas de l'appareil)
- 17) Trous de fixation pour un montage mural

3.3. Télécommande



| | | |
|----|---|---|
| 1 | Témoign lumineux confirmant la pression d'une touche | |
| 2 | P.MODE GOTO | Sélectionner le mode d'image DVD: Sélectionner un certain passage d'un DVD |
| 3 |  | POWER, c.-à-d. allumer/éteindre le téléviseur LCD (allumer/éteindre le mode Veille) |
| 4 | MEDIA ANGLE | Ouvrir le navigateur de médias DVD: Sélectionner l'angle de la caméra (perspective) pour la lecture de DVD |
| 5 | REVEAL | Télétexte : afficher le texte caché |
| 6 | AUDIO LANG | ATV : régler la norme sonore stéréo / mono. DTV/Satellit : sélectionner les langues audio. DVD : sélectionner la langue du disque |
| 7 | SIZE ZOOM | Modifier le format d'image Télétexte : appuyer 1 x pour agrandir la partie supérieure ; appuyer 2 x pour agrandir la partie inférieure DVD : fonction de zoom avec le lecteur de DVD |
| 8 | SLEEP | Régler la fonction d'arrêt automatique |
| 9 | FAV | Afficher la liste de favoris |
| 10 | EPG | Guide électronique des programmes télé et radio (selon la chaîne ou station) |
| 11 | SOURCE | Sélectionner le signal d'entrée d'appareils raccordés |
| 12 | - ▲ + | Augmenter (+) ou réduire (-) le volume |
| 13 | Touches numériques | TV : sélection de chaîne, télétexte : sélection de page |
| 14 |  EJECT | Revenir à la chaîne précédente DVD : bouton d'éjection |
| 15 |  D.SETUP | Ouvrir le télétexte ; appuyer 2 x : mettre en transparence ; appuyer 3 x : fermer DVD : ouvrir le menu |

| | | | |
|----|---|---|---|
| 16 | Touches directionnelles | ▲ | Vers le haut dans le menu Télétexte : sélectionner la page suivante |
| | | ▼ | Vers le bas dans le menu Télétexte : sélectionner la page précédente |
| | | ◀ | À gauche dans le menu Télétexte : afficher la sous-page |
| | | ▶ | À droite dans le menu Télétexte : afficher la sous-page |
| 17 | OK | Confirmer une sélection dans certains menus. S'utilise aussi pour ouvrir la liste des chaînes. | |
| 18 | P+/- | Touches de sélection des chaînes | |
| 19 | EXIT | Quitter un menu | |
| 20 | MENU | Ouvrir et fermer un menu | |
| 21 | TV/RADIO | DTV/Satellite : alterner entre chaînes de télé et stations de radio | |
| 22 | INFO | Afficher des informations telles que numéro de chaîne actuelle et format d'image | |
| 23 | INDEX D.DISP | Télétexte : afficher la page principale DVD : affiche des informations sur le DVD inséré telles que chapitre, durée écoulée, etc. | |
| 24 |  SUB.T | Télétexte : ouvrir la sous-page DTV/Satellite/ Navigateur de médias : fonction de sous-titrage DVD: Fonction de sous-titrage avec le lecteur de DVD | |
| 25 | Touches de couleur | ROUGE [PROGRAM] | Pour l'utilisation dans certains menus DVD : programmer une liste de lecture du lecteur de DVD |
| | | VERTE [INTRO] | Pour l'utilisation dans certains menus |
| | | JAUNE [REPEAT] | Pour l'utilisation dans certains menus Navigateur de médias : répétition DVD : régler le mode de lecture |
| | | BLEUE [A-B] | Pour l'utilisation dans certains menus Navigateur de médias : répétition A-B DVD : régler la répétition A-B |

| | | | |
|----|---|--|--|
| 26 | Touches de commande du navigateur de médias | ⏪ | Retour rapide |
| | | ▶ | Lancer la lecture/interrompre la lecture |
| | | ▶▶ | Avance rapide |
| | | ⏩ | Titre précédent/chapitre précédent |
| | | ■ | Arrêter la lecture |
| | | ▶▶ | Titre suivant/chapitre suivant |
| | | ● | Aucune fonction |
| 27 |  | Aucune fonction | |
| 28 |  | Désactiver le son | |
| 29 | S.MODE D.MENU | Sélectionner le mode sonore DVD : ouvrir et fermer le menu d'un DVD | |

4. Mise en service



REMARQUE !

Avant de mettre l'appareil en marche, lisez impérativement le chapitre « Consignes de sécurité ».

4.1. Déballage

- ▶ Avant le déballage, choisissez un endroit adapté pour l'installation de l'appareil.
- ▶ Ouvrez le carton avec précaution pour éviter d'endommager l'appareil, par exemple avec un couteau à longue lame.
- ▶ L'emballage contient différentes petites pièces (piles, etc.). Conservez-les hors de la portée des enfants : ils pourraient s'étouffer !
- ▶ Conservez soigneusement les emballages et utilisez uniquement ceux-ci pour transporter le téléviseur.



DANGER !

Risque de suffocation !

Les films d'emballage peuvent être avalés ou utilisés dans un autre but que celui prévu et présentent donc un risque de suffocation !

- ▶ Conservez les emballages tels que les films ou sachets en plastique hors de la portée des enfants.

4.2. Montage

Fixez le pied sur l'appareil comme illustré ci-dessous. Attention : fixer le pied avant de brancher le téléviseur LCD.

P12312 (MD 31211) / P12314 (MD 31213):

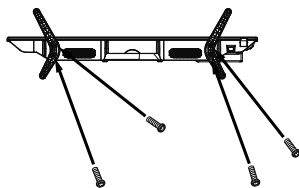
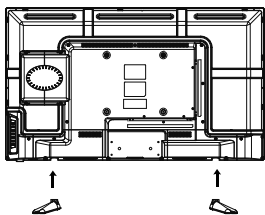

4 x ST4 x 16 (MD 31213)
4 x ST4 x 12 (MD 31211)

P12311 (MD 21445):

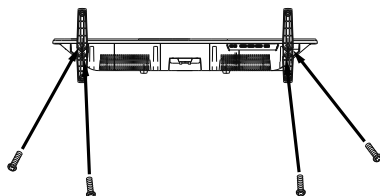
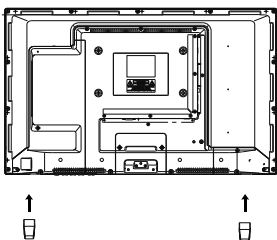

4 x M4 x 14

4.3. Insertion des piles dans la télécommande

- ▶ Retirez le couvercle du compartiment à piles au dos de la télécommande.
- ▶ Insérez deux piles de type LR03 / AAA / 1,5 V dans le compartiment à piles de la télécommande. Prenez soin de bien respecter la polarité (indiquée au fond du compartiment à piles).
- ▶ Remettez le couvercle du compartiment à piles en place.



ATTENTION ! **Risque de dommages !**

Si la télécommande n'est pas utilisée pendant un certain temps, les piles peuvent couler et l'endommager !

- ▶ Sortez donc les piles de la télécommande si vous n'utilisez pas l'appareil pendant une période prolongée.

4.4. Branchement de l'antenne

Votre téléviseur LCD prend en charge différents signaux d'antenne. Sur la prise avec la désignation **RF**, vous pouvez capter les signaux d'image suivants :

- via câble analogique/une antenne domestique analogique,
 - via une antenne DVB-T/DVB-T2¹ ou
 - via une prise DVB-C¹.
- ▶ Branchez un câble d'antenne de l'antenne domestique / du câble analogique, de l'antenne DVB-T ou de la prise DVB-C sur la prise d'antenne du téléviseur LCD.

Sur la prise avec la désignation **LNB IN**, vous avez en plus la possibilité de raccorder une installation satellite numérique.

- ▶ Vissez le connecteur F d'un câble d'antenne coaxiale sur la prise du téléviseur LCD.



REMARQUE !

Pour pouvoir capter les chaînes cryptées/payantes, vous devez utiliser la carte correspondante requise. Pour cela, introduisez un module CAM (disponible dans le commerce) dans l'emplacement prévu à cet effet sur le côté gauche du téléviseur (**COMMON INTERFACE**). Ensuite, introduisez la carte de votre prestataire dans le module CAM.

4.5. Interface commune

Si vous voulez regarder des chaînes payantes, vous devez tout d'abord vous abonner auprès du prestataire correspondant. Une fois votre inscription effectuée, vous recevrez de votre opérateur un Conditional Access Module (CAM) et une carte spéciale. Vous trouverez des informations sur les réglages dans la documentation fournie avec le module.

Installez les composants CI de la façon suivante sur votre téléviseur :

- ▶ Commencez par insérer le module CAM dans l'emplacement prévu à cet effet sur le côté du téléviseur LCD. Ensuite, insérez la carte.
- ▶ Branchez le téléviseur sur la prise de courant, allumez-le et attendez un moment, jusqu'à ce que la carte soit reconnue.



REMARQUE !

Veuillez noter que le module CI ne doit être inséré ou retiré que lorsque le téléviseur se trouve en mode Veille ou s'il est débranché du réseau électrique.



Le module CAM ne peut être inséré que dans un sens, il n'est donc pas possible de l'insérer à l'envers. Vous risquez d'endommager le module CAM ou le téléviseur si vous tentez d'insérer le module CAM par la force.

¹ Ce service doit être disponible dans votre région.

4.6. Raccordement au secteur

- ▶ Branchez la fiche d'alimentation de l'appareil sur une prise de courant de 220 - 240 V ~ 50 Hz facilement accessible.

4.7. Allumer et éteindre le téléviseur LCD

- ▶ L'appareil se trouve en mode Veille dès que vous avez branché la fiche d'alimentation sur la prise de courant.
- ▶ Pour allumer l'appareil, appuyez
 - sur la télécommande : sur la touche Standby/ON , une touche numérique ou une des touches **P - / +** ;
 - sur l'appareil : sur la touche **POWER**.
- ▶ La touche Standby/ON  de la télécommande vous permet de remettre l'appareil en mode Veille. L'appareil est certes éteint, mais continue à consommer du courant.



REMARQUE !

En l'absence d'un signal d'entrée, l'appareil passe automatiquement en mode Veille au bout de cinq minutes. Un compte à rebours est affiché à l'écran jusqu'au passage en mode Veille. Cette fonction n'est pas disponible avec toutes les sources.

4.8. Recherche de chaînes après la première mise en marche

Lorsque vous allumez votre appareil pour la première fois, vous êtes guidé à travers la **PREMIÈRE INSTALLATION**.

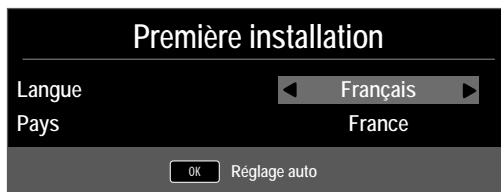

| Option de menu | Réglage |
|----------------|--|
| LANGUE | Sélectionnez la langue OSD avec les touches directionnelles. |
| PAYS | Sélectionnez le pays avec les touches directionnelles. |

- ▶ Lorsque vous avez effectué tous les réglages, appuyez sur **OK**.

4.8.1. Câble et antenne



| Option de menu | Réglage |
|---|---|
| TYPE DE SYNTONISATIO... | Sélectionnez avec les touches directionnelles le type de réception : <ul style="list-style-type: none"> • DTV+ATV (recherche des chaînes TV numériques et analogiques) • ATV (recherche des chaînes TV analogiques) • DTV (recherche des chaînes TV numériques) |
| TYPE NUMÉRIQUE | Sélectionnez le type de branchement (DVB-T , DVB-C ou SATELLITE) avec les touches directionnelles. |
| TYPE DE RECHERCHE (uniquement en mode DVB-C) | Régler le mode de recherche. Laissez ce réglage sur EXPLORATION DU RÉSEAU ou PLEIN si vous ne voulez procéder à aucun réglage spécial. |
| IDENTIFICATEUR DU RÉSEAU (uniquement en mode DVB-C) | Régler l'ID de réseau. AUTO est réglé par défaut. |
| FRÉQUENCE (uniquement en mode DVB-C) | Régler la fréquence. AUTO est réglé par défaut. Uniquement activé si l'option EXPLORATION DU RÉSEAU a été sélectionnée dans le mode de recherche. |
| VITESSE DE SYMBOLES (uniquement en mode DVB-C) | Régler le débit de symboles. |

| Option de menu | Réglage |
|-----------------------|--|
| LE TRI PAR LCN | Logical Channel Numbering : sélectionnez le réglage ACTIVÉ si les chaînes doivent être classées au moyen d'une liste de chaînes prédéfinie (si mis à disposition par la chaîne) |

- Lorsque vous avez effectué tous les réglages, appuyez sur **OK**. La recherche des chaînes démarre.

4.8.2. Satellite

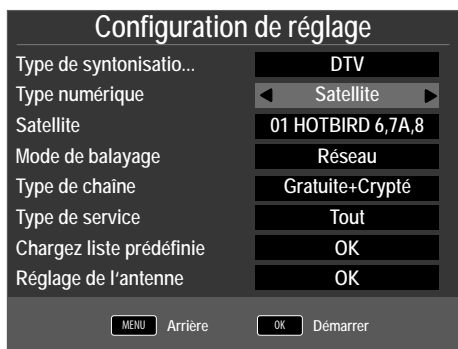

| Option de menu | Réglage |
|--------------------------------|---|
| TYPE DE SYNTONISATIO... | En mode Satellite, aucun réglage ne peut être effectué ici. |
| TYPE NUMÉRIQUE | Sélectionnez le type de branchement (DVB-T , DVB-C ou SATELLITE) avec les touches directionnelles. |
| SATELLITE | Sélectionnez le satellite sur lequel la recherche doit être lancée. |

| Option de menu | Réglage |
|---------------------------------|---|
| MODE DE BALAYAGE | <p>Régler le mode de recherche.</p> <p>PRÉRÉGLÉE : une recherche des chaînes diffusées par le satellite sélectionné est exécutée au moyen de la liste des transpondeurs mémorisée pour ce satellite. Ce mode de recherche dure un certain temps.</p> <p>RÉSEAU : activer/désactiver la recherche de réseaux.</p> <p>BALAYAGE AVEUGLE : une recherche complète sur le satellite sélectionné est exécutée. Cette recherche tient aussi compte des nouveaux transpondeurs qui ne sont pas encore contenus dans la liste des transpondeurs. Deux recherches sont ici exécutées : la première établit les transpondeurs du satellite et la deuxième recherche les chaînes. La recherche aveugle est celle qui prend le plus de temps.</p> |
| TYPE DE CHAÎNE | <p>Définissez quelles chaînes vous voulez rechercher : GRATUITE (chaînes en clair), CRYPTÉ (chaînes cryptées) ou GRATUITE+CRYPTÉ (chaînes en clair et cryptées).</p> |
| TYPE DE SERVICE | <p>Sélectionner le type de chaîne.</p> <p>DTV : recherche de chaînes de télévision numériques.</p> <p>RADIO : recherche de stations de radio numériques.</p> <p>TOUT : recherche de chaînes de télévision et de stations de radio numériques.</p> |
| CHARGEZ LISTE PRÉDÉFINIE | <p>La liste des chaînes préétablie pour le satellite Astra 19.2E est chargée. Ce mode de recherche est celui qui prend le moins de temps. Sélectionnez OUI pour charger la liste des chaînes. Sélectionnez NON pour lancer la recherche des chaînes.</p> |
| RÉGLAGE DE L'ANTENNE | <p>Vous pouvez procéder ici aux mêmes réglages que dans le menu CANAL > RÉGLAGE DE L'ANTENNE à la page 40.</p> |

- ▶ Lorsque vous avez effectué tous les réglages, appuyez sur **OK**. La recherche des chaînes/stations démarre.



Les différents types d'émission sont alors recherchés dans l'ordre. Attendez que la recherche soit terminée. Vous pouvez interrompre prématurément la recherche avec la touche **MENU**.



REMARQUE !



L'installation initiale décrite ici correspond à l'option **PREMIÈRE INSTALLATION** du menu **PARAMÈTRES**.

5. Commande du téléviseur

5.1. Sélection de chaînes

- ▶ Pour sélectionner une chaîne, appuyez sur une des touches **CH+ /-** (de l'appareil) ou **P+ /-** (de la télécommande) ou sélectionnez directement la chaîne à l'aide d'une touche numérique.
Pour les numéros à deux ou trois chiffres, saisissez directement les chiffres l'un après l'autre.
- ▶ Avec la touche , vous sélectionnez la chaîne regardée en dernier.

5.2. Réglages du son

- ▶ Vous pouvez augmenter ou réduire le volume avec les touches de réglage du volume **-**  **+** (de la télécommande) ou **VOL+ /-** (de l'appareil).
- ▶ Pour couper le son et le remettre, appuyez sur la touche  (désactivation des haut-parleurs).
- ▶ La touche **AUDIO** vous permet de sélectionner une des langues audio disponibles (canaux audio). Si l'émission actuelle supporte le mode DUAL (p. ex. avec les émissions bilingues), vous pouvez sélectionner ce mode.
- ▶ Avec la touche **S.MODE**, sélectionnez un des modes sonores suivants : **STANDARD, MUSIQUE, VIDÉO, SPORT, PERSONNALISÉ**. Le réglage **PERSONNALISÉ** est défini dans le menu **SON > MODE AUDIO**.

5.3. Réglages de l'image

- ▶ Avec la touche **P.MODE**, sélectionnez un des modes d'image suivants : **DYNAMIQUE, STANDARD, DOUX, PERSONNALISÉ**. Le réglage **PERSONNALISÉ** est défini dans le menu **IMAGE > MODE IMAGE**.
- ▶ Selon l'émission, les images sont diffusées au format 4:3 ou 16:9. Vous pouvez adapter le format d'image avec la touche **SIZE** :

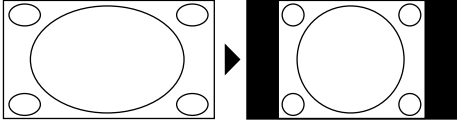
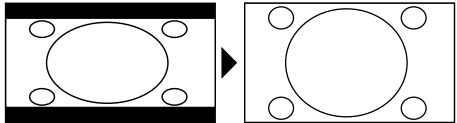
| | |
|---|---|
| AUTO (non disponible avec TV analogique) : le format diffusé s'adapte automatiquement au signal d'entrée. | |
| 4:3 Pour une représentation non déformée d'une image au format 4:3. |  |
| 16:9 Pour une représentation non déformée d'une image au format 16:9. |  |

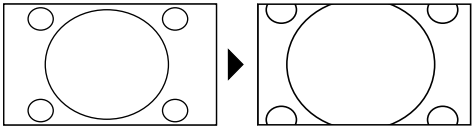
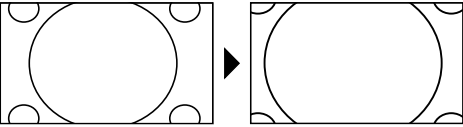
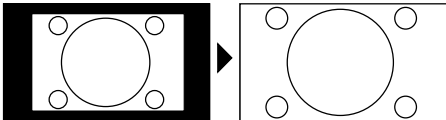
| | |
|---|---|
| <p>ZOOM 1 L'image est représentée agrandie dans toutes les directions au niveau 1.</p> |  |
| <p>ZOOM 2 L'image est représentée agrandie dans toutes les directions au niveau 2.</p> |  |
| <p>1:1 (uniquement avec composante et HDMI) : l'image est représentée au pixel près.</p> |  |

Vous pouvez aussi modifier le format d'image réglé dans le menu **OPTIONEN > BILDFORMAT**.



REMARQUE !

Veillez tenir compte du fait que, selon la source d'images réglée, tous les formats d'image ne sont pas disponibles.

5.4. Afficher les informations sur la chaîne

- ▶ Appuyez sur la touche **INFO** pour afficher des informations sur la chaîne en cours.
- ▶ Les touches directionnelles **▲ ▼** vous permettent de faire défiler ces informations.

5.5. Ouvrir les listes de favoris

Dans le menu **CANAL > MODIFICATION DE PROGRAMME**, vous pouvez ajouter certaines chaînes à une liste de favoris.

- ▶ Ouvrez le menu avec la touche **MENU**.
- ▶ Sous l'option de menu **CANAL**, sélectionnez l'option **MODIFICATION DE PROGRAMME** et confirmez avec **OK**.
- ▶ Sélectionnez la chaîne souhaitée à l'aide des touches directionnelles **▲ ▼** et appuyez sur la touche **FAV** pour l'ajouter à la liste de favoris.
- ▶ Appuyez ensuite sur la touche **EXIT** (ou plusieurs fois sur la touche **MENU**) pour quitter le menu.
- ▶ Si, le téléviseur étant allumé, vous appuyez maintenant sur la touche **FAV**, la liste de favoris dans laquelle les chaînes sélectionnées auparavant sont affichées s'ouvre.



- ▶ Sélectionnez une chaîne avec les touches directionnelles ▲ ▼ et ouvrez-la avec **OK**.
- ▶ Vous pouvez vous déplacer par paliers de 10 dans la liste de favoris avec les touches **P+ / P-**.

5.6. Sélectionner la source

- ▶ La touche **SOURCE** (de la télécommande ou de l'appareil) vous permet d'afficher la liste des sources.

| | |
|-------------------|--|
| SATELLITE: | signal satellite numérique |
| DTV: | mode TV numérique (câble numérique, DVB-T, DVB-T2 HD) |
| ATV: | mode TV analogique (câble analogique) |
| AV: | entrée audio/vidéo sur le côté de l'appareil à l'aide d'un adaptateur (AV) |
| PC: | appareil raccordé à l'entrée PC |
| SCART: | appareil raccordé à la prise péritel |
| COMPONENT: | appareil raccordé à l'entrée YPBPR à l'aide d'un adaptateur (YUV) |
| DVD: | lecteur de DVD intégré |
| HDMI 1: | entrée HDMI 1 |
| HDMI 2: | entrée HDMI 2 |
| HDMI 3: | entrée HDMI 3 |
| MEDIA: | lecteur multimédia |



- ▶ Allez jusqu'à la source souhaitée avec les touches directionnelles ▼ ▲.
- ▶ Confirmez votre choix avec la touche **OK**.

6. Télétexte

Le télétexte est un service gratuit diffusé par la plupart des stations de télévision et proposant des informations réactualisées quotidiennement sur la météo, les grilles de programmes, le cours des actions, les actualités, le sous-titrage et bien d'autres thèmes encore.

6.1. L'utilisation du télétexte

Votre télécommande possède des touches Télétexte spéciales destinées à l'utilisation du télétexte.

- ▶ Choisissez une chaîne de télévision diffusant le télétexte.
- ▶ Appuyez une fois sur la touche  pour afficher la page initiale/l'index du télétexte.
- ▶ Appuyez de nouveau sur la touche  pour afficher le télétexte en surimpression (l'image télévisée apparaît en arrière-plan).
- ▶ Appuyez encore une fois sur la touche  pour repasser en mode TV.

6.2. Sélection d'une page

- ▶ Avec les touches numériques, saisissez directement le numéro à trois chiffres de la page Télétexte que vous voulez consulter.
Le numéro de page choisi s'affiche dans le coin supérieur gauche de l'écran. Le compteur de télétexte recherche automatiquement le numéro de page saisi.
- ▶ Les touches directionnelles ▲ ▼ vous permettent de faire défiler les pages du télétexte en avant et en arrière.

6.2.1. Touches de couleur

Si du texte en couleur est affiché le long du bord inférieur de l'écran, vous pouvez sélectionner directement ces contenus en appuyant sur les touches de couleur ROUGE [PROGRAM], VERTE [INTRO], JAUNE [REPEAT] et BLEUE [A-B] correspondantes.

6.2.2. SUB.T ()

Certaines pages du télétexte contiennent des sous-pages. En bas de l'écran apparaît p. ex. 1/3. Les sous-pages défilent successivement à un rythme d'env. 2 par minute. Vous pouvez aussi afficher vous-même les sous-pages en appuyant sur la touche . Pour faire défiler les sous-pages, utilisez les touches directionnelles ◀ ▶.

6.3. Fonctions utiles du télétexte

6.3.1. INDEX

- ▶ Avec la touche **INDEX**, vous sélectionnez la page principale du télétexte.

6.3.2. REVEAL

- ▶ Pour afficher des informations masquées, p. ex. les réponses aux énigmes, un puzzle ou un jeu-concours, appuyez une fois sur la touche **REVEAL**.
- ▶ Appuyez encore une fois sur la touche **REVEAL** pour masquer à nouveau les réponses.

6.3.3. SIZE

Cette fonction permet d'afficher les informations du télétexte en deux fois plus grand.

- ▶ Appuyez sur la touche **SIZE** pour agrandir la moitié supérieure de la page.
- ▶ Appuyez de nouveau sur la touche **SIZE** pour agrandir la moitié inférieure de la page.
- ▶ Appuyez encore une fois sur la touche **SIZE** pour repasser à la taille d'affichage normale.

7. Guidage par menu

- ▶ Appuyez sur la touche **MENU** pour activer l'OSD. Les réglages possibles s'affichent en bas.
- ▶ Pour sélectionner les options dans le menu principal, utilisez les touches directionnelles ▲ ▼.
- ▶ Utilisez les touches directionnelles ▲ ▼ pour sélectionner les options d'un menu.
- ▶ Avec la touche directionnelle ▶, vous ouvrez un sous-menu (si contenu dans le menu).
- ▶ Avec les touches directionnelles ◀ ▶ ▼ ▲, vous réglez une valeur de votre choix ou choisissez une autre sélection.
- ▶ Pour revenir au menu précédent, appuyez sur la touche **MENU**.
- ▶ Pour fermer le menu, appuyez sur la touche **EXIT**.

Veillez noter que le menu se ferme automatiquement si vous n'appuyez sur aucune touche.

Vous pouvez sélectionner les menus principaux suivants :

- Menu **CANAL**
- Menu **IMAGE**
- Menu **SON**
- Menu **HEURE**
- Menu **VERROUILLAGE**
- Menu **PARAMÈTRES**



REMARQUE !

Suite à d'éventuelles modifications techniques, il est possible que les menus décrits ici divergent de ceux affichés sur votre écran. Selon la source sélectionnée, tous les menus ne sont pas disponibles.

7.1. Menu Canal

DE

FR

IT

NL



| Option de menu | Réglage |
|--|---|
| RÉGLAGE AUTO | Si vous avez sélectionné DTV (DVB-T ou DVB-C) comme source, vous disposez des possibilités de réglage suivantes : |
| PAYS | Sélectionnez le pays souhaité pour la recherche des chaînes. |
| TYPE DE SYN- TONISATION... | Sélectionnez avec les touches directionnelles le type de réception : <ul style="list-style-type: none"> • DTV+ATV (recherche des chaînes TV numériques et analogiques) • ATV (recherche des chaînes TV analogiques) • DTV (recherche des chaînes TV numériques) |
| TYPE NUMÉRIQUE | Sélectionnez le type de branchement (DVB-T ou DVB-C) avec les touches directionnelles. |
| TYPE DE RECHERCHE (uniquement en mode DVB-C) | Régler le mode de recherche. Laissez ce réglage sur EXPLORATION DU RÉSEAU ou PLEIN si vous ne voulez procéder à aucun réglage spécial. |

| | | |
|--|--|---|
| | IDENTIFI- TEUR DU RÉ- SEAU (uniquement en mode DVB-C) | Régler l'ID de réseau. AUTO est réglé par défaut. |
| | FRÉQUENCE (uniquement en mode DVB-C) | Régler la fréquence. AUTO est réglé par défaut. Uniquement activé si l'option EX- PLORATION DU RÉSEAU a été sélectionnée dans le mode de recher- che. |
| | VITESSE DE SYMBOLES (uniquement en mode DVB-C) | Régler le débit de symboles. |
| | LE TRI PAR LCN | Logical Channel Numbering : sélection- nez le réglage ACTIVÉ si les chaînes doivent être classées au moyen d'une liste de chaînes prédéfinie (si mis à dis- position par la chaîne). |
| Lorsque vous avez effectué tous les réglages, appuyez sur OK . La recherche des chaînes démarre. | | |
| Si vous avez sélectionné SATELLITE comme source, vous disposez des possibilités de réglage suivantes : | | |
| | PAYS | Sélectionnez le pays souhaité pour la recherche des chaînes. |
| | SATELLITE | Sélectionnez le satellite sur lequel la re- cherche doit être lancée. |

| | |
|---|---|
| MODE DE BALAYAGE | <p>Régler le mode de recherche.</p> <p>PRÉRÉGLÉE : une recherche des chaînes diffusées par le satellite sélectionné est exécutée au moyen de la liste des transpondeurs mémorisée pour ce satellite. Ce mode de recherche dure un certain temps.</p> <p>RÉSEAU : activer/désactiver la recherche de réseaux.</p> <p>BALAYAGE AVEUGLE : une recherche complète sur le satellite sélectionné est exécutée. Cette recherche tient aussi compte des nouveaux transpondeurs qui ne sont pas encore contenus dans la liste des transpondeurs. Deux recherches sont ici exécutées : la première établit les transpondeurs du satellite et la deuxième recherche les chaînes. La recherche aveugle est celle qui prend le plus de temps.</p> |
| TYPE DE CHAÎNE | <p>Définissez quelles chaînes vous voulez rechercher : GRATUITE (chaînes en clair), CRYPTÉ (chaînes cryptées) ou GRATUITE+CRYPTÉ (chaînes en clair et cryptées).</p> |
| TYPE DE SERVICE | <p>Sélectionner le type de chaîne.</p> <p>DTV : recherche de chaînes de télévision numériques.</p> <p>RADIO : recherche de stations de radio numériques.</p> <p>TOUS : recherche de chaînes de télévision et de stations de radio numériques.</p> |
| CHARGEZ LISTE PRÉDÉFINIE | <p>La liste des chaînes préétablie pour le satellite Astra 19.2E est chargée. Ce mode de recherche est celui qui prend le moins de temps. Sélectionnez OUI pour charger la liste des chaînes. Sélectionnez NON pour lancer la recherche des chaînes.</p> |
| <p>Lorsque vous avez effectué tous les réglages, appuyez sur OK. La recherche des chaînes démarre.</p> | |

| | | |
|---|---|---|
| RÉGLAGE MANUEL ATV (uniquement en mode TV analogique et TV numérique) | Vous pouvez ici programmer manuellement différentes chaînes analogiques. | |
| | CANAL ACTUEL | Sélectionnez le numéro de chaîne pour lequel vous voulez exécuter la recherche. |
| | NORME TV | PAL, SECAM, AUTO. |
| | SYSTÈME SONORE | BG, I, DK, L. |
| | RÉGLAGE PRÉCIS | Exécutez un réglage de précision avec ◀ ▶. |
| | RECHERCHE | Lancez la recherche des chaînes avec ◀ ▶. |
| RÉGLAGE MANUEL DTV (uniquement avec DVB-T) | Vous pouvez ici procéder à une programmation manuelle pour différentes chaînes en mode DVB-T si le signal est capté par antenne. Cette option n'est disponible que si l'option DTV a été auparavant sélectionnée comme source d'entrée. | |
| | VHF / UHF | Sélectionnez le canal devant être parcouru. Appuyez sur OK pour lancer la recherche. La qualité du signal est affichée en dessous sous forme de barre. |
| | DTV | Le nombre de chaînes de télévision numériques trouvées est affiché. |
| | RADIO | Le nombre de stations de radio numériques trouvées est affiché. |
| | DONNÉES | Le nombre de canaux de données trouvés est affiché. |
| SYNTONISATION MANUELLE DTV (uniquement avec DVB-C) | Vous pouvez ici procéder à une programmation manuelle pour différentes chaînes en mode DVB-C si le signal est capté par câble. Cette option n'est disponible que si l'option DTV a été auparavant sélectionnée comme source d'entrée. | |
| | FRÉQUENCE | Vous réglez ici la fréquence de recherche avec ◀ ▶ ou les touches numériques de la télécommande. |

| | | |
|----------------------------------|---|--|
| | SYMBOL | Régler le débit de symboles. |
| | QAM TYPE | Régler la modulation. |
| | DTV | Le nombre de chaînes de télévision numériques trouvées est affiché. |
| | RADIO | Le nombre de stations de radio numériques trouvées est affiché. |
| | DONNÉES | Le nombre de canaux de données trouvés est affiché. |
| MODIFICATION DE PROGRAMME | | Vous voyez ici les chaînes actuellement mémorisées. Vous pouvez procéder aux réglages suivants pour chaque chaîne. |
| | EFFACER | Sélectionnez la chaîne que vous voulez supprimer et appuyez sur la touche rouge [PROGRAM] . La chaîne marquée est alors supprimée. DVB-T/C : si la fonction LE TRI PAR LCN est activée, les numéros des chaînes sont également supprimés en même temps que les chaînes. Pour l'éviter, désactivez la fonction sous RÉGLAGE AUTO . |
| | RENOM... (uniquement avec TV analogique) | Sélectionnez la chaîne que vous voulez renommer et appuyez sur la touche verte [INTRO] . Vous pouvez maintenant modifier la première lettre : utilisez les touches directionnelles ▲ ▼ pour faire défiler le jeu de caractères vers le haut et le bas. Placez-vous sur la prochaine lettre avec la touche directionnelle ▶ et ainsi de suite. Appuyez à la fin encore une fois sur la touche verte [INTRO] pour sauvegarder le nom. |
| | DEPLACER | Sélectionnez la chaîne et appuyez sur la touche jaune [REPEAT] . Déplacez la chaîne avec ▲ ▼ jusqu'à la position souhaitée et appuyez encore une fois sur la touche jaune [REPEAT] . Les autres chaînes se décalent en conséquence. Vous pouvez en alternative saisir avec les touches numériques de la télécommande le numéro de chaîne vers lequel la chaîne doit être décalée. Appuyez ensuite sur la touche OK . La chaîne est alors décalée vers l'emplacement souhaité. |

| | |
|---|--|
| | <p>SAUTER</p> <p>Sélectionnez la chaîne que vous voulez sauter lorsque vous faites défiler les chaînes avec la touche P+/- et appuyez sur la touche bleue [A - B].</p> <p>Vous pouvez toujours sélectionner la chaîne à l'aide des touches numériques.</p> |
| <p>INFORMATION SUR LE SIGNAL</p> | <p>FAV</p> <p>Pour sauvegarder une chaîne dans une liste de favoris, marquez-la et appuyez sur la touche FAV. Les touches de la télécommande vous permettent d'afficher les listes de favoris.</p> <p>Les informations sur le signal de la chaîne réglée sont affichées ici.</p> <p>Cette option est disponible uniquement en mode TV numérique.</p> |

INFORMATIONS CI (CI+)

Si vous voulez regarder des chaînes payantes, vous devez tout d'abord vous abonner auprès du prestataire correspondant. Une fois que vous vous serez abonné, votre prestataire vous remettra un Conditional Access Module (CAM) et une carte spéciale. Vous trouverez des informations sur les réglages dans la documentation fournie avec le module.

Installez les composants CI de la façon suivante sur votre téléviseur :

- ▶ Éteignez le téléviseur et débranchez la fiche d'alimentation de la prise de courant.
- ▶ Commencez par insérer le module CI dans l'emplacement prévu à cet effet sur le côté du téléviseur LCD. Ensuite, insérez la carte.



REMARQUE !

Veillez noter que le module CI ne doit être inséré ou retiré que lorsque le téléviseur se trouve en mode Veille ou s'il est débranché du réseau électrique.



ATTENTION !

Risque de dommages !

Vous risquez d'endommager le module CI ou le téléviseur si vous tentez d'insérer le module CI par la force.

- ▶ Le module CI ne peut être inséré que dans un sens, il n'est donc pas possible de l'insérer à l'envers.
- ▶ Branchez le téléviseur sur la prise de courant, allumez-le et attendez un moment, jusqu'à ce que la carte soit reconnue.
- ▶ Avec certains modules CAM, plusieurs étapes de configuration sont en plus nécessaires, que vous pouvez exécuter dans le menu **INFORMATIONS DE CI**.

| Option de menu | Réglage | | |
|---|------------------|---|--|
| RÉGLAGE DE L'ANTENNE (uniquement DVB-S) | SATELLITE | Sélectionnez le satellite dont vous voulez modifier les réglages ou sur lequel vous voulez effectuer la recherche. | |
| | | EDITER Appuyez sur la touche verte pour modifier le satellite sélectionné. | |
| | | NOM DU SATELLITE | Vous pouvez modifier le nom du satellite à l'aide du clavier affiché. Sélectionnez les caractères souhaités à l'aide des touches fléchées et confirmez-les avec la touche OK . Sauvegardez le nouveau nom avec la touche bleue . |
| | | DIRECTION LONGITUDE | Avec les touches directionnelles ◀ ▶, sélectionnez la position orbitale WEST ou EAST . |
| | | ANGLE LONGITUDE | Saisissez les degrés à l'aide des touches numériques. |
| | | BANDE | Sélectionnez la bande de fréquence souhaitée KU ou C . |
| | | AJOUTER Appuyez sur la touche jaune pour créer un nouveau satellite. Les réglages possibles sont ici les mêmes que sous EDITER . | |
| | | SCANNER Appuyez sur la touche bleue pour effectuer des réglages pour la recherche. | |
| | | SUPPRIMER Sélectionnez le satellite devant être supprimé de la liste et appuyez sur la touche rouge . Validez la demande de confirmation avec OUI . | |

| Option de menu | Réglage | |
|----------------|---|---|
| | MODE DE BAYALAGE | <p>Régler le mode de recherche.</p> <p>PRÉRÉGLÉE : une recherche des chaînes diffusées par le satellite sélectionné est exécutée au moyen de la liste des transpondeurs mémorisée pour ce satellite. Ce mode de recherche dure un certain temps.</p> <p>RÉSEAU : activer/désactiver la recherche de réseaux.</p> <p>BAYALAGE AVEUGLE : une recherche complète sur le satellite sélectionné est exécutée. Cette recherche tient aussi compte des nouveaux transpondeurs qui ne sont pas encore contenus dans la liste des transpondeurs. Deux recherches sont ici exécutées : la première établit les transpondeurs du satellite et la deuxième recherche les chaînes. La recherche aveugle est celle qui prend le plus de temps.</p> |
| | TYPE DE CHAÎNE | Définissez quelles chaînes vous voulez rechercher : GRATUITE (chaînes en clair), CRYPTÉ (chaînes cryptées) ou GRATUITE+CRYPTÉ (chaînes en clair et cryptées). |
| | TYPE DE SERVICE | Sélectionner le type de chaîne. <p>DTV : recherche de chaînes de télévision numériques.</p> <p>RADIO : recherche de stations de radio numériques.</p> <p>TOUS : recherche de chaînes de télévision et de stations de radio numériques.</p> |
| | Appuyez sur la touche OK après avoir effectué tous les réglages. La recherche sur le satellite sélectionné commence. | |

| Option de menu | Réglage | |
|---------------------|--|---|
| TRANSPONDEUR | <p>Avec la touche fléchée EPG, placez-vous dans la colonne TRANSPONDEUR et sélectionnez à l'aide des touches fléchées ▲ ▼ le transpondeur avec lequel la recherche doit être lancée. Appuyez ensuite sur la touche OK pour marquer le transpondeur concerné d'une coche rouge.</p> | |
| | <p>AJOUTER Appuyez sur la touche jaune pour ajouter un nouveau transpondeur. Saisissez les valeurs demandées et confirmez avec OK ou appuyez sur EXIT pour annuler.</p> | |
| | FRÉ- QUENCE | Saisissez ici la fréquence à l'aide des touches numériques. |
| | SYMBOL (KS/S) | Saisissez ici le débit de symboles à l'aide des touches numériques. |
| | POLARITÉ | Sélectionnez le niveau de polarisation avec ◀ ▶ . |
| | <p>SUPPRIMER Sélectionnez le transpondeur devant être supprimé de la liste comme décrit plus haut et appuyez sur la touche rouge. Validez la demande de confirmation avec OUI.</p> | |
| | <p>EDITER Les réglages possibles correspondent à ceux de l'option AJOUTER.</p> | |
| | <p>SCANNER Les réglages possibles correspondent à ceux de l'option SCANNER sous Satellite.</p> | |
| TYPE LNB | <p>Saisissez ici la fréquence d'oscillateur pour votre type LNB. 09750/10600 est sélectionné par défaut.</p> | |
| | <p>Les UNICABLE SETTINGS suivants peuvent être effectués ici.</p> | |
| | IF CHANNEL | Vous pouvez régler ici la fréquence IF |
| CENTRE FREQ | Vous pouvez régler ici la fréquence centrale | |

| Option de menu | Réglage | |
|--|-----------------------|--|
| | SAT POSITION | Vous pouvez régler ici la position du satellite |
| | PUIS-SANCE LNB | Réglez ici l'alimentation LNB. |
| | 22KHZ | Réglez ici le cas échéant la fréquence du son ; AUTO est réglé par défaut. |
| | STONE-BURST | Si votre installation satellite nécessite une impulsion de tonalité (Toneburst), vous pouvez ici régler BURST A ou B . |
| | DISEQC 1.0/1.1 | Si vous avez raccordé une antenne satellite avec plusieurs LNB ou un interrupteur DiSEqC, réglez ici le LNB souhaité. |
| | MOTEUR | Si votre antenne satellite possède une commande moteur, sélectionnez avec ◀ ▶ la version DiSEqC de votre choix. Appuyez sur OK pour définir la position de l'antenne. |
| Pour lancer la recherche, appuyez sur la touche bleue (SCANNER) et confirmez avec OK . | | |

7.2. Menu Image

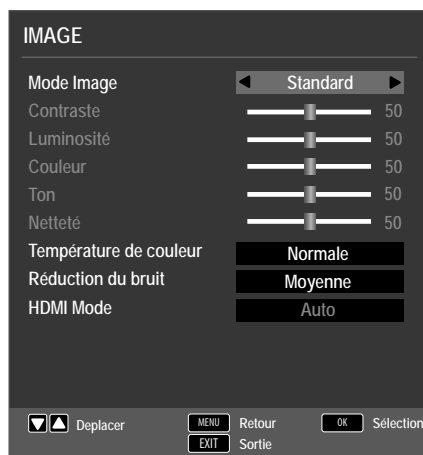

| Option de menu | Réglage |
|-------------------------------|--|
| MODE IMAGE | Choisir le mode d'image : STANDARD, DYNAMIQUE, DOUX, PERSONNALISÉ . Cette fonction correspond à la touche P. MODE . L'option PERSONNALISÉ vous permet de définir vous-même CONTRASTE, LUMINOSITÉ, COULEUR, TON et NETTETÉ . Avec les autres options, ces réglages sont prédéfinis. |
| CONTRASTE | Réduire ou augmenter le contraste (échelle de 0 à 100). |
| LUMINOSITÉ | Réduire ou augmenter la luminosité (échelle de 0 à 100). |
| COULEUR | Réduire ou augmenter la couleur (échelle de 0 à 100). |
| TON | Réglages de la teinte disponibles uniquement avec réception NTSC. |
| NETTETÉ | Réduire ou augmenter la netteté (échelle de 0 à 100). |
| TEMPÉRATURE DE COULEUR | Sélectionner la température des couleurs : FROIDE, NORMALE ou CHAUDE . |
| RÉDUCTION DU BRUIT | Cette fonction vous permet de réduire les bruits d'image et d'améliorer la qualité d'image d'un signal faible. Sélectionnez DÉSACTIVÉE, BASSE, MOYENNE, ÉLEVÉE ou STANDARD . |

| Option de menu | Réglage |
|------------------|---|
| HDMI MODE | AUTO : adaptation automatique du format d'image au signal d'entrée VIDEO : format pour la lecture de vidéos (Overscan) PC : format pour la lecture de signaux PC (représentation 1:1). |

7.3. Menu Son

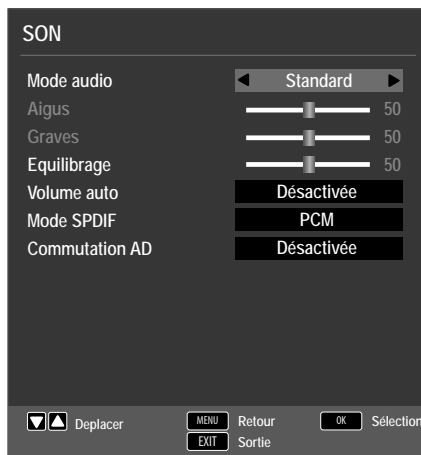

| Option de menu | Réglage |
|-----------------------|---|
| MODE AUDIO | Sélectionnez le mode audio : STANDARD, VIDÉO, MUSIQUE, PERSONNALISÉ . Cette fonction correspond à la touche S.MODE . |
| AIGUS | Réduire ou augmenter les graves (échelle de 0 à 100). |
| GRAVES | Réduire ou augmenter les aigus (échelle de 0 à 100). |
| EQUILIBRAGE | Régler la balance entre les haut-parleurs gauche et droit. |
| VOLUME AUTO | La fonction AVL (Automatic Volume Limiting) équilibre les volumes différents des diverses émissions. Réglez cette fonction sur DÉSACTIVÉE pour entendre les volumes d'origine. Si vous la réglez sur ACTIVÉE , le volume est constant. |
| MODE SPDIF | Régler le mode SPDIF. |
| COMMUTATION AD | Activer/désactiver le mode narrateur et régler le volume. Disponible uniquement en mode TV numérique. Supportée ou non selon l'émission. |

7.4. Menu Heure



| Option de menu | Réglage |
|---------------------------|--|
| HORLOGE | Affichage de l'heure. Réglage pas possible. Cette option est disponible uniquement en mode TV numérique. |
| FUSEAU HORAIRE | Vous pouvez ici régler le fuseau horaire. Cette option est disponible uniquement en mode TV numérique. |
| MINUTERIE VEILLE | Choisissez une durée au bout de laquelle l'appareil doit s'éteindre automatiquement. Sélectionnez DÉSACTIVÉE pour désactiver la fonction. |
| VEILLE AUTOMATIQU. | Réglez ici la durée au bout de laquelle le téléviseur LCD doit s'éteindre automatiquement si aucune touche du panneau de commande ou de la télécommande n'est actionnée dans l'intervalle réglé. Il s'agit ici d'une fonction servant à la protection de l'environnement. |
| OSD MINUTEUR | Vous pouvez régler ici la durée s'écoulant avant que le menu OSD ne se ferme automatiquement. |

7.5. Menu Verrouillage

DE

FR

IT

NL



| Option de menu | Réglage | |
|-----------------------------|---|--|
| VERROUILLER SYSTÈME | Vous pouvez ici activer les réglages BLOQUER PROGRAMME, ACCORD PARENTAL, VERROUILLAGE CLAVIER et MODE D'HOTEL . Saisissez alors le mot de passe. À la livraison : 0000 . | |
| DÉFINIR MOT DE PASSE | Un champ de saisie des mots de passe s'ouvre. | |
| | VEUILLEZ ENTRER L'ANCIEN MOT DE PASSE | Saisissez le mot de passe actuel à l'aide des touches numériques. À la livraison : 0000 . |
| | VEUILLEZ ENTRER LE NOUVEAU MOT DE PASSE | Saisissez ici un nouveau mot de passe à quatre chiffres. |
| | CONFIRMEZ LE NOUV. MOT DE PASSE | Répétez le nouveau mot de passe. Le nouveau mot de passe est sauvegardé. |

| | |
|-----------------------------|---|
| |  REMARQUE ! Notez le nouveau mot de passe. Il ne sera pas réinitialisé lors de la restauration des réglages par défaut. Si vous deviez oublier le mot de passe, utilisez le code maître « 4711 ». |
| BLOQUER PROGRAMME | Définissez ici les chaînes à verrouiller. |
| ACCORD PARENTAL | Vous pouvez ici sélectionner l'âge. Cette option est disponible uniquement en mode TV numérique. |
| VERROUILLAGE CLAVIER | Vous pouvez ici activer ou désactiver le verrouillage des touches pour les éléments de commande du téléviseur LCD. Le téléviseur LCD ne peut ensuite être commandé qu'avec la télécommande. |
| MODE D'HÔTEL | Ce mode vous permet de procéder à différents réglages pour limiter l'utilisation et la commande de l'appareil. |

7.6. Menu Paramètres



| Option de menu | Réglage |
|----------------------|---|
| LANGUE | Choisissez la langue du menu OSD. Elle s'active immédiatement. |
| LANGUE DES TT | Sélectionnez ici le jeu de caractères pour le télétexte : WEST, EAST, RUSSIAN, ARABE ou FARSI . |

| Option de menu | Réglage |
|-----------------------------------|--|
| LANGUES AUDIO | Si l'émission en cours est diffusée dans plusieurs langues, vous pouvez régler ici la langue de votre choix. Vous entendez alors l'émission dans cette langue. Vous pouvez effectuer vos réglages pour deux langues (PRIMAIRE, SECONDAIRE). |
| LANGUE DES SOUS-TITRES | Si les sous-titres de l'émission en cours sont proposés en plusieurs langues, vous pouvez régler ici la langue de votre choix. Vous entendez alors l'émission dans cette langue. Vous pouvez effectuer vos réglages pour deux langues (PRIMAIRE, SECONDAIRE). |
| SOUS-TITRAGE MALENTENDANTS | Si la chaîne transmet des signaux audio spéciaux pour les malentendants, vous pouvez régler cette option sur ACTIVÉE pour capter ces signaux. Cette option est disponible uniquement en mode TV numérique. |
| RATIO D'ASPECT | Régalez ici le format d'image. Cette fonction correspond à la touche SIZE . |
| ECRAN BLEU | Si le téléviseur LCD ne reçoit aucun signal, un arrière-plan bleu remplace l'« effet de neige » ou l'écran noir. |
| PREMIÈRE INSTALLATION | Permet d'ouvrir le menu pour l'installation initiale. |
| RESTAURER LES PARAMÈTRES | Vous pouvez ici restaurer les réglages par défaut de l'appareil. |
| MISE À JOUR LOGICIEL (USB) | Cette fonction vous permet de rechercher les dernières mises à jour logicielles et de les installer. La mise à jour prend quelques minutes. N'interrompez pas l'opération de mise à jour afin d'éviter des dommages irréparables de l'appareil. |

7.6.1. Liste des chaînes

Appuyez en mode TV sur la touche **OK** pour ouvrir la **LISTE DES CHAÎNES**. Vous disposez ici des options suivantes :

| Touche | Option | Fonction |
|--------|--------|--|
| ▲ ▼ | | Avec ces touches, vous pouvez vous déplacer vers le haut et le bas dans la liste des chaînes. Appuyez sur la touche OK pour passer à la chaîne actuellement sélectionnée. |

| | | |
|--|------------------------------|---|
| <p>Touche jaune [REPEAT] (uniquement si toutes les chaînes (option TOUT) sont affichées)</p> | <p>TROUVER</p> | <p>Cette option permet une recherche des chaînes via un clavier. Saisissez le nom de la chaîne recherchée en sélectionnant les caractères souhaités à l'aide des touches fléchées et en confirmant chaque fois avec OK. Dès que vous saisissez un caractère, toutes les chaînes commençant par ce caractère sont automatiquement affichées. Sélectionnez ensuite l'option OK et confirmez avec la touche OK. L'appareil passe alors sur la première chaîne parmi celles trouvées.</p> |
| <p>Touche verte [INTRO] (uniquement si toutes les chaînes (option TOUT) sont affichées (uniquement disponible avec satellite))</p> | <p>TRIER</p> | <p>Cette option vous permet de définir comment les chaînes sont classées dans la liste. BY DEFAULT : les chaînes sont classées selon les spécifications par défaut. PAR FRÉQUENCE : les chaînes sont classées par fréquence. PAR SERVICE : les chaînes sont classées par nom. PAR NOM DE SATELLITE : les chaînes sont classées par nom de satellite. PAR CRYPTAGE: les chaînes cryptées et en clair sont classées séparément.</p> |
| <p>CH+ / CH-</p> | <p>PAGE HAUD/PIED</p> | <p>Avec ces touches, vous pouvez vous déplacer par paliers de 10 à travers les différentes pages de la liste des chaînes.</p> |
| <p>◀ ▶</p> | <p>SÉLECTIONNER</p> | <p>Disponible avec DVB-S et DTV.</p> <ul style="list-style-type: none"> – TOUT : toutes les chaînes sont affichées – DTV : seules les chaînes de télévision numériques sont affichées – LISTE DES RADIOS : seules les stations de radio sont affichées – DONNÉES : seules les données sont affichées – HD : seules les chaînes HD sont affichées – GRATUITE : seules les chaînes en clair sont affichées – PROGRAMME BLOQUÉ : seules les chaînes cryptées sont affichées – Satellite : toutes les chaînes diffusées par le satellite sélectionné sont affichées |

8. Lecteur multimédia

Si vous raccordez un support de données USB au téléviseur LCD, vous pouvez lire les fichiers photo, audio, vidéo et texte contenus sur ce support. Pour connaître les formats pris en charge, consultez les caractéristiques techniques à la fin de ce mode d'emploi.



REMARQUE !

Il se peut que certains types particuliers d'appareils USB ne soient pas compatibles avec ce téléviseur LCD.

Raccordez directement l'appareil USB. N'utilisez pas de câble séparé pour éviter tout problème de compatibilité.

Ne débranchez pas l'appareil USB en cours de lecture d'un fichier. Nous vous déconseillons en particulier d'insérer et de retirer l'appareil USB plusieurs fois successivement à intervalles rapprochés.

8.1. Accès au lecteur multimédia

- ▶ Branchez le support de données USB sur le port USB situé sur le côté de l'appareil.
- ▶ Appuyez sur la touche **SOURCE** (de la télécommande ou de l'appareil) et sélectionnez la source **MEDIA** avec ▲▼.
- ▶ Confirmez avec **OK**.
- ▶ Pour ouvrir le lecteur multimédia, vous pouvez aussi appuyer sur la touche **MEDIA** de la télécommande.

8.2. Menu principal du lecteur multimédia

Une fois que vous avez accédé au lecteur multimédia via USB comme décrit ci-dessus, le menu principal s'ouvre.



- ▶ Les possibilités de sélection ci-dessous sont à votre disposition :
 - **PHOTO** – pour la lecture de fichiers photo
 - **MUSIQUE** – pour la lecture de fichiers audio
 - **VIDEO** – pour la lecture de fichiers vidéo
 - **TEXTE** – pour la lecture de fichiers texte
- ▶ Avec ◀ ▶, sélectionnez le menu qui convient puis confirmez avec **OK**.
- ▶ Sélectionnez maintenant la source des fichiers (p. ex. clé USB ou disque dur).

Dans le menu du support correspondant **PHOTO, MUSIQUE, VIDEO, TEXTE**, appuyez sur la touche rouge pour supprimer un objet.

Pour quitter le lecteur multimédia, appuyez sur la touche **SOURCE** (de la télécommande ou de l'appareil) et sélectionnez une autre source ou appuyez sur **EXIT** pour revenir à la source utilisée auparavant.

8.3. Afficher des photos

Si vous sélectionnez **PHOTO** dans le menu principal, les fichiers photo disponibles sont filtrés et présentés sur l'écran.

- ▶ Si plusieurs dossiers se trouvent sur le support de données, sélectionnez tout d'abord le dossier souhaité avec ◀ ▶ ▲ ▼ et ouvrez-le avec **OK**.
- ▶ Sélectionnez la photo souhaitée avec ◀ ▶ ▲ ▼ pour l'afficher. Appuyez sur **OK** pour afficher la photo.
- ▶ La touche **OK** vous permet de sélectionner d'autres options. Confirmez une option chaque fois avec **OK**.
 - **LIRE/PAUSE** : lancer/interrompre le diaporama de toutes les photos
 - **PRÉCÉDENT/SUIVANT** : afficher la photo précédente/suivante
 - **ARRÊTER** : arrêter la lecture du diaporama
 - **RÉPÈTER TOUT** : répéter le diaporama
 - **MUSIQUE** : activer/désactiver la musique de fond
 - **LISTE DE CO...** : afficher la liste de lecture des photos
 - **INFO.** : afficher les informations sur la photo à l'écran
 - **TOURNER**  /  : faire pivoter la photo sélectionnée de 90 degrés dans le sens horaire/anti-horaire
 - **ZOOM IN/OUT** : agrandir/réduire la taille de l'image affichée
 - **DÉPLACER L'I...** : si vous avez auparavant agrandi l'affichage avec la fonction Zoom, vous pouvez sélectionner les zones non visibles avec les touches directionnelles ◀ ▶ ▲ ▼.
- ▶ Pour la lecture des fichiers, vous pouvez en outre utiliser les touches Média de la télécommande.
- ▶ Appuyez sur la touche **EXIT** pour revenir au menu précédent.

8.4. Écouter de la musique

Si vous sélectionnez **MUSIQUE** dans le menu principal, les fichiers audio disponibles sont filtrés et présentés sur l'écran.

- ▶ Si plusieurs dossiers se trouvent sur le support de données, sélectionnez tout d'abord le dossier souhaité avec ◀ ▶ ▲ ▼ et ouvrez-le avec **OK**.
- ▶ Avec ◀ ▶ ▲ ▼, sélectionnez le morceau de musique de votre choix pour l'écouter. Appuyez sur **OK** pour lancer la lecture.
- ▶ La touche **OK** vous permet de sélectionner d'autres options. Confirmez une option chaque fois avec **OK**.
 - **LIRE/PAUSE** : lancer/interrompre la lecture du titre
 - **FB/FF** : avance/retour rapide
 - **PRÉCÉDENT/SUIVANT** : lire le titre précédent/suivant
 - **ARRÊTER** : arrêter la lecture du titre
 - **RÉPÈTER TOUT** : répéter le titre
 - **SOURD.** : désactiver le son
 - **LISTE DE CO...** : afficher la liste de lecture des fichiers audio
 - **INFO.** : afficher les informations sur le titre à l'écran
 - **PASSER SUR ...** : démarrer un titre à un certain endroit
- ▶ Pour la lecture des fichiers, vous pouvez en outre utiliser les touches Média de la télécommande.
- ▶ Appuyez sur la touche **EXIT** pour revenir au menu précédent.

8.5. Visionner des vidéos

Si vous sélectionnez **VIDÉO** dans le menu principal, les fichiers vidéo disponibles sont filtrés et présentés sur l'écran.

- ▶ Si plusieurs dossiers se trouvent sur le support de données, sélectionnez tout d'abord le dossier souhaité avec ◀ ▶ ▲ ▼ et ouvrez-le avec **OK**.
- ▶ Sélectionnez la vidéo souhaitée avec ◀ ▶ ▲ ▼ pour la regarder. Appuyez sur **OK** pour lancer la vidéo.
- ▶ La touche **OK** vous permet de sélectionner d'autres options. Confirmez une option chaque fois avec **OK**.
 - **LIRE/PAUSE** : lancer/interrompre la lecture de la vidéo
 - **FB/FF** : avance/retour rapide
 - **PRÉCÉDENT/SUIVANT** : afficher la vidéo précédente/suivante
 - **ARRÊTER** : arrêter la lecture de la vidéo
 - **CHARSET** : Régler le format de texte pour les sous-titres
 - **RÉPÈTER TOUT** : déterminez si les vidéos doivent être répétées
 - **RÉGLER A** : répéter une certaine partie de la vidéo
 - **LISTE DE CO...** : afficher la liste de lecture des vidéos
 - **INFO.** : afficher les informations sur la vidéo à l'écran
 - **LENTEMENT** : affichage au ralenti
 - **PAS** : lecture progressive
 - **PASSER SUR ...** : démarrer la vidéo à un certain endroit
 - **ZOOM IN/OUT** : agrandir/réduire la taille de l'image affichée
 - **RATIO D'ASP...** : modifier le format d'image
 - **DÉPLACER L'I...** : si vous avez auparavant agrandi l'affichage avec la fonction Zoom, vous pouvez sélectionner les zones non visibles avec les touches directionnelles ◀ ▶ ▲ ▼.
- ▶ Pour la lecture des fichiers, vous pouvez en outre utiliser les touches Média de la télécommande.
- ▶ Appuyez sur la touche **EXIT** pour revenir au menu précédent.

8.6. Lire des textes

Si vous sélectionnez **TEXTE** dans le menu principal, les fichiers disponibles sont filtrés et présentés sur l'écran.

- ▶ Si plusieurs dossiers se trouvent sur le support de données, sélectionnez tout d'abord le dossier souhaité avec ◀ ▶ ▲ ▼ et ouvrez-le avec **OK**.
- ▶ Sélectionnez le texte souhaité avec ◀ ▶ ▲ ▼ pour l'afficher. Appuyez sur **OK** pour afficher le texte.
- ▶ Pour faire défiler le document en avant ou en arrière, utilisez les touches ◀ ▶.
- ▶ Appuyez sur la touche **EXIT** pour revenir au menu précédent.

9. EPG – Guide des programmes

La touche **EPG** vous permet d'ouvrir le « guide électronique des programmes ». Vous pouvez voir dans le tableau l'émission actuelle et la prochaine émission pour les chaînes disponibles.

- ▶ Appuyez sur la touche **EPG** pour ouvrir le guide des programmes.
- ▶ Sélectionnez une chaîne avec ▲ ▼.
- ▶ Faites défiler les émissions avec ▲ ▼ ou ◀ ▶.



REMARQUE !

Les informations affichées sur les programmes sont établies par les chaînes elles-mêmes. Si aucune information n'est disponible concernant un programme, il ne s'agit pas d'un défaut de votre téléviseur LCD.

Le tableau suivant présente les options disponibles pour le **GUIDE DES PROGRAMMES**.

| Touche | Option | Fonction |
|--------------------------|-------------------------|---|
| Touche verte [INTRO] | RAPPELER | Ajoute l'émission sélectionnée à la programmation. Dès que l'heure programmée est atteinte, l'appareil passe automatiquement à l'émission programmée. Un rappel de l'émission en cours n'est pas possible. Sélectionnez ici un rappel unique (A), une fois par jour (D) ou une fois par semaine (W). Avec le réglage ☺, un rappel est affiché à l'heure programmée sans que l'appareil ne passe sur la chaîne correspondante. |
| Touche jaune [REPEAT] | PREC. JOUR | Affichage du programme du jour précédent. Ceci n'est possible que jusqu'au jour en cours. Le programme antérieur ne peut être affiché. |
| Touche bleue [A - B] | JOUR SUIVANT | Affichage du programme du jour suivant. |
| ▲ ▼ ◀ ▶ | DÉPLACER L'IMAGE | Pour vous déplacer à l'intérieur du guide des programmes, utilisez les touches directionnelles. |
| INFO | DETAILS | Permet d'afficher un descriptif détaillé de l'émission marquée (si disponible). Appuyez une nouvelle fois sur la touche pour masquer ce descriptif. |
| EXIT | SORTIE | Quittez le guide des programmes. |

10. Le mode DVD

Le lecteur de DVD intégré se commande via le mode DVD.

10.1. Passer du mode TV au mode DVD

- ▶ Appuyez sur la touche **SOURCE** (de la télécommande ou de l'appareil) pour ouvrir la liste de sélection des sources.
- ▶ Avec les touches directionnelles ▼ ▲, allez sur **DVD**.
- ▶ Confirmez votre choix avec la touche **OK**.
- ▶ Pour revenir en mode TV, répétez l'opération et sélectionnez, à la place de **DVD**, l'option **ATV**, **DTV** ou **SATELLITE**, selon le signal d'antenne capté.

10.2. Insertion d'un DVD



REMARQUE !

Le lecteur de DVD intégré est compatible uniquement avec les disques d'un diamètre de 12 cm. Pour éviter tout dommage du lecteur de DVD, n'y insérez pas de disques d'un diamètre inférieur ou supérieur. La face imprimée du DVD doit être dirigée vers l'arrière (face arrière du téléviseur LCD).

Pour que vous puissiez insérer un DVD dans le lecteur de DVD, le téléviseur LCD doit être réglé sur le mode DVD.

- ▶ Insérez le DVD avec la face imprimée vers l'arrière dans le lecteur DVD. Si le téléviseur LCD est réglé sur le mode DVD, le DVD est automatiquement reconnu et rentré dans le lecteur. L'écran affiche la mention **CHARGEMENT** suivie de **LIRE**. Normalement, la lecture démarre alors automatiquement.



REMARQUE !

Dans certains cas, il peut être nécessaire de démarrer manuellement la lecture. Appuyez pour cela sur la touche ▶ II.

10.3. Fonctions des touches

10.3.1. Information spéciale affichée à l'écran



Si vous sélectionnez une fonction qui n'est pas prise en charge sur le support inséré ou ne peut pas être affichée dans le mode actuel, le symbole de non-validité ci-contre apparaît à l'écran. Ce symbole disparaît au bout de quelques secondes.

10.3.2. Lecture

- ▶ Appuyez sur la touche ▶ II pour lancer ou interrompre la lecture. Pour reprendre la lecture, appuyez de nouveau sur la touche ▶ II.

10.3.3. Arrêt

- ▶ Appuyez une fois sur ■ pour arrêter la lecture. Dans ce mode, vous pouvez reprendre la lecture là où vous l'aviez arrêtée avec ▶.
- ▶ Appuyez une seconde fois sur ■ pour arrêter définitivement la lecture du DVD. L'appareil se trouve alors en mode Arrêt.

10.3.4. Skip

- ▶ Appuyez en cours de lecture sur la touche ◀◀ ou ▶▶ pour reculer ou avancer (sur les DVD : de chapitre en chapitre ; sinon : de titre en titre).



REMARQUE !

Veuillez noter que sur la plupart des DVD, vous ne pouvez pas sauter les titres/chapitres se trouvant avant le début du film à proprement parler (informations relatives à la licence).

10.3.5. Avance/retour rapide

- ▶ Appuyez en cours de lecture sur la touche ◀◀ ou ▶▶ pour lancer une avance ou un retour rapide. En appuyant plusieurs fois sur la touche, vous augmentez la vitesse : 2x > 4x > 8x > 16x > 32x. En appuyant une nouvelle fois sur la touche avec ▶, vous repassez à la vitesse de lecture normale.

10.3.6. GOTO (recherche directe)

Avec la touche **GOTO**, vous pouvez passer directement à un chapitre, un titre ou un passage. La sélection change à chaque fois que la touche est actionnée. La lecture commence à l'endroit choisi.

- ▶ Vous pouvez aussi saisir un titre directement avec les touches numériques, sans appuyer auparavant sur **GOTO**. La lecture commence directement à l'endroit choisi.

10.3.7. DVD

- ▶ Appuyer une fois sur **GOTO** : saisissez un chapitre souhaité à l'intérieur du titre.
- ▶ Appuyer deux fois sur **GOTO** : saisissez le passage souhaité à l'intérieur du titre au format H:MM:SS.
- ▶ Appuyer trois fois sur **GOTO** : saisissez le passage souhaité à l'intérieur du chapitre au format H:MM:SS.

10.3.8. CD audio/VCD

- ▶ Appuyer une fois sur GOTO : **ALLER À LA DURÉE** – saisissez le passage souhaité sur le CD au format MM:SS.
- ▶ Appuyer deux fois sur GOTO : **TRACK GO TO** – saisissez le passage souhaité à l'intérieur du titre au format MM:SS.
- ▶ Appuyer trois fois sur GOTO : **SÉLECTION DE LA PISTE** – saisissez le numéro de la piste souhaitée.
- ▶ Vous pouvez aussi saisir directement le numéro de la piste, sans appuyer sur la touche **GOTO**.

10.3.9. MP3/WMA

- ▶ Appuyer une fois sur **GOTO** : saisissez le titre souhaité (trois chiffres ; mettre le cas échéant « 0 » ou « 00 » devant).
- ▶ Vous pouvez aussi saisir directement le numéro du titre, sans appuyer sur la touche **GOTO**.
- ▶ Appuyer deux fois sur **GOTO** : saisissez le passage souhaité à l'intérieur du titre au format MM:SS.

10.3.10. Xvid

- ▶ Appuyer une fois sur **GOTO** : saisissez le titre souhaité.
- ▶ Appuyer deux fois sur **GOTO** : saisissez le passage souhaité à l'intérieur du titre.

10.3.11. D.DISP (affichage du temps de lecture)

En cours de lecture, vous pouvez afficher successivement le temps de lecture écoulé et la durée restante en appuyant plusieurs fois sur la touche **D.DISP**. À chaque pression de la touche, une information correspondante s'affiche :

DVD : **DURÉE DE LECTURE ÉCOULÉE > TITRE RESTANT > CHAPITRE ÉCOULÉ > CHAPITRE RESTANT > ECRAN DÉSACTIVÉE**

CD/VCD/Xvid : **DURÉE DE LECTURE ÉCOULÉE DE LA SECTION > SEUL RESTANT > DURÉE DE LECTURE ÉCOULÉE TOTALE > TOTALE RESTANT**

MP3/WMA : indique l'état de la lecture et le niveau du volume.

10.3.12. REPEAT (répétition)

Appuyez sur la touche jaune [**REPEAT**] en cours de lecture. Le symbole de répétition s'affiche et, à chaque pression de touche, le passage à répéter (la mention disparaît au bout de quelques secondes) :

DVD : **CHAPITRE > TITRE > TOUS LES**

CD audio : **PISTE > TOUS LES**

MP3/WMA/VCD : **UNIQUE > RÉPERTOIRE > RÉPÉTITION UNIQUE > RÉPÉTITION DU RÉPERTOIRE**

10.3.13. PROGRAM (ordre de lecture)

La fonction de programmation vous permet de lire jusqu'à 20 chapitres (DVD) ou titres (audio) dans un ordre défini par vous-même.

Aucune programmation n'est possible avec les supports MP3.

Pour programmer l'ordre de votre choix :

- ▶ Appuyez sur la touche rouge **PROGRAM**. Un tableau des emplacements de programme apparaît à l'écran. Le nombre de titres est indiqué dans l'en-tête du tableau.
- ▶ À l'aide des touches numériques de la télécommande, saisissez le titre souhaité (**TT**) pour l'emplacement de programme **01**. Faites précéder les numéros à un chiffre d'un **0**.
- ▶ Avec les DVD, saisissez à présent également le chapitre souhaité (**CH**).

Le curseur saute à l'emplacement de programme **02**.



Attribuez d'autres numéros à votre convenance.

Démarrer la liste

- ▶ Dès que le premier emplacement de programme a été entré, l'option « Démarrer » apparaît en bas du menu.
- ▶ À l'aide des touches fléchées, placez le curseur sur l'option Démarrer et appuyez sur **OK**. La liste programmée démarre. Avec la touche rouge **PROGRAM**, vous pouvez afficher à nouveau la liste.
- ▶ Appuyez en cours de lecture deux fois sur **■ STOP** pour supprimer la liste.

10.3.14. A-B (répétition A-B)

Avec la répétition A-B, vous pouvez définir le début et la fin d'un passage de votre choix et le répéter :

- ▶ Appuyez sur la touche bleue **A-B** pour définir le début A du passage que vous voulez répéter. «  **A** » s'affiche sur l'écran.
- ▶ Appuyez de nouveau sur la touche bleue **A-B** pour définir la fin du passage à répéter B. «  **AB** » s'affiche. Le passage de A à B est alors répété en boucle.
- ▶ Pour désactiver la fonction de répétition AB, appuyez une troisième fois sur la touche **A-B**.

10.3.15. LANG (réglage audio (langue))

- ▶ Appuyez plusieurs fois sur **LANG** pour sélectionner un autre réglage audio figurant sur le DVD (son à 2 canaux ou son 5.1) ou la langue des dialogues. La modification s'effectue immédiatement, sans que vous ayez besoin de la confirmer.



REMARQUE !

Notez que certains DVD n'offrent pas cette fonction.

10.3.16. Afficher les menus des DVD

Les touches **TITLE** et **D.MENU** vous permettent d'afficher les menus mémorisés sur le DVD.

La touche **D.MENU** affiche généralement le menu principal et la touche **TITLE**, le menu des titres. Utilisez les touches fléchées pour vous placer sur les options des menus du DVD. Confirmez chaque sélection avec **OK**.



REMARQUE !

Veillez noter que les menus affichés à l'écran varient selon le DVD.

10.4. Navigation sur des supports de données MP3 et JPEG

Sur les supports de données MP3 et JPEG, les titres musicaux et les photos peuvent être regroupés dans des dossiers comme sur un support de données.

- ▶ Insérez un support de lecture contenant des données MP3 ou JPEG. Vous voyez apparaître sur l'écran un menu avec le niveau supérieur de la structure des dossiers.

Si le support de données contient des dossiers, ceux-ci apparaissent les uns en dessous des autres.

Un titre MP3 est affiché avec un symbole MP3.

La surface du dossier activé ou du fichier activé est sur fond orange. Dans la ligne supérieure, vous voyez le nombre total de titres contenus dans le dossier.

- ▶ Placez-vous avec les touches fléchées ▲ ▼ sur un des dossiers et confirmez avec **OK**.

S'il existe d'autres sous-dossiers, ceux-ci s'ouvrent également. Dans ce cas, vous pouvez revenir au menu précédent avec la touche fléchée gauche ◀ ou avec l'option de menu supérieure.

- ▶ Pour écouter un titre ou regarder une photo, sélectionnez le fichier correspondant et confirmez avec ▶ || (**PLAY**) ou **OK**.

10.4.1. Photos JPEG

Avec les photos JPEG, une prévisualisation apparaît à droite du menu.

- ▶ Sélectionnez une photo et confirmez avec **OK** pour l'afficher en grand. Toutes les photos du dossier activé sont affichées l'une après l'autre à partir de la photo sélectionnée (« diaporama »).
- ▶ Appuyez en cours de lecture sur les touches fléchées ◀ ▶ pour pivoter la photo. Attention : il est possible que des photos très grandes ne puissent pas être représentées.

10.5. Menu SETUP en mode DVD

- ▶ Appuyez en mode DVD sur la touche **D.SETUP**. La page principale du menu SETUP apparaît sur l'écran. Les menus suivants sont activés en mode DVD :

PAGE REGLAGE GENERAL
PAGE DE CONFIG AUDIO
CONFIG. DOLBY DIGITAL
PAGE FAVORIS

10.5.1. Naviguer dans les menus

- ▶ Vous pouvez naviguer entre les menus avec ▲ ▼. Le menu activé est sur fond orange. Avec ◀ ▶, vous pouvez marquer les options de menu : vous voyez alors apparaître à droite les options pouvant être sélectionnées. Le réglage activé est sur fond marron.
- ▶ Pour modifier un réglage, placez-vous à droite avec ▶ et sélectionnez une autre option avec ◀ ▶. Confirmez avec **OK**.
- ▶ ◀ vous permet d'accéder à la sélection de menu supérieure.
- ▶ Avec **D.SETUP**, vous pouvez quitter à tout moment le menu SETUP.

10.5.2. Menu : Page Reglage General

Afficher TV

Réglez ici l'appareil sur le format d'affichage du téléviseur.

4:3 PAN SCAN : sélection pour les téléviseurs au format 4:3. Avec le format Pan Scan, les films au format 16:9 sont affichés normalement au niveau de la hauteur, mais sont coupés sur les côtés.

4:3 LETTER BOX : sélection pour les téléviseurs au format 4:3.

Le format Letterbox réduit le format 16:9 à la largeur de l'écran.

16:9 : sélection pour les téléviseurs au format 16:9.

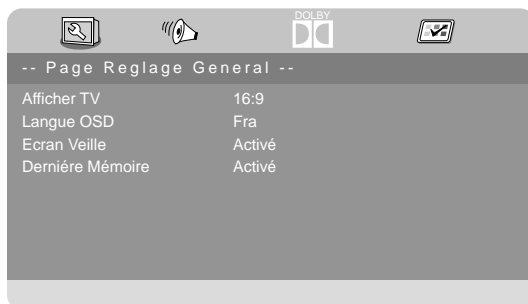

Langue OSD

Vous pouvez définir ici la langue de l'OSD (« On Screen Display »), c'est-à-dire la langue des menus de l'appareil.

Lorsque vous sélectionnez une langue, le menu s'adapte immédiatement.

Ecran Veille

Si l'économiseur d'écran est activé, un économiseur d'écran apparaît si aucune touche n'est actionnée pendant 3 minutes (pas en cours de lecture).

Dernière Mémoire

Avec cette fonction, le lecteur de DVD mémorise l'endroit auquel la lecture du dernier DVD inséré a été arrêtée. Si vous remettez le même DVD dans l'appareil, la lecture reprend à cet endroit. L'endroit où le dernier DVD a été arrêté reste aussi conservé si vous éteignez l'appareil.

10.5.3. Menu : Page De Config Audio

Sélectionnez l'option de menu **DISPOSITION AUDIO** pour régler le mode sonore.

Remixage

Si vous utilisez la sortie analogique, vous pouvez procéder aux réglages correspondants dans ce menu.

LT/RT : sélectionnez ce réglage si vous souhaitez restituer un son surround.

STÉRÉO : le son est en stéréo. Sélectionnez ce réglage si le son est seulement restitué sur deux haut-parleurs.



10.5.4. Menu : Config. Dolby Digital

Dynamique

Le format sonore Dolby Digital permet un réglage dynamique de l'amplitude entre les passages sonores et les passages à faible volume selon une échelle à neuf degrés allant de **DÉSACTIVÉ** à **PLEIN**.

DÉSACTIVÉ : le son n'est pas modifié, c.-à-d. que les passages sonores et les graves seront très forts et les passages à faible volume, très bas (son « cinéma »). Ce réglage ne doit être sélectionné que si vous ne risquez pas de déranger d'autres personnes.



PLEIN : les différences d'amplitude sonore sont minimisées, c.-à-d. que les passages sonores seront moins forts et les passages à faible volume, moins bas. Ce réglage est p. ex. recommandé la nuit.

- ▶ Pour modifier le réglage, déplacez-vous avec ▶ dans l'échelle de droite et sélectionnez la valeur souhaitée avec ▼ ou ▲. Confirmez avec **OK**.

10.5.5. Menu : Page Favoris

Type De TV

Sélectionnez ici la norme de votre téléviseur :

PAL : norme courante dans de nombreux pays européens.

MULTI : sélection automatique de la norme.

NTSC : norme courante en Amérique du Nord.

Audio

Vous prérezglez ici la piste audio standard du DVD, à condition que le DVD comporte plusieurs pistes audio.

Sous-Titre

Vous pouvez ici prérezgler la langue standard pour les sous-titres mémorisés sur le DVD, à condition que le DVD propose un sous-titrage.

Menu Disque

Sélectionnez ici la langue des menus figurant sur le DVD (si disponible sur le DVD).

Parental

Vous pouvez déterminer ici les catégories de DVD dont la lecture est autorisée sur cet appareil (contrôle parental).

Certains DVD et CD sont codés avec les signaux de cryptage des catégories d'autorisation établies par la Motion Picture Association. Ces catégories sont au nombre de huit :

- 1 CTRL E MAX.** : convient également aux enfants en bas âge
- 2 G** : pour tous les groupes d'âge
- 3 PG** : recommandé à partir de 6 ans avec surveillance parentale
- 4 PG 13** : recommandé à partir de 12 ans
- 5 PGR** : recommandé à partir de 16 ans avec surveillance parentale
- 6 R** : interdit aux moins de 16 ans
- 7 NC 17** : interdit aux moins de 18 ans
- 8 ADULTE** : pour adultes uniquement

Si un DVD est par exemple codé selon la catégorie 7 (Interdit aux moins de 18 ans) ou 8 (**ADULTE**) et si vous avez activé une catégorie d'autorisation comprise entre 1 et 6, un avertissement apparaît à l'écran et vous devez saisir le mot de passe. Il arrive également que seules certaines parties d'un DVD – autrement dit certaines séquences d'un film – soient codées selon une ou plusieurs catégories.

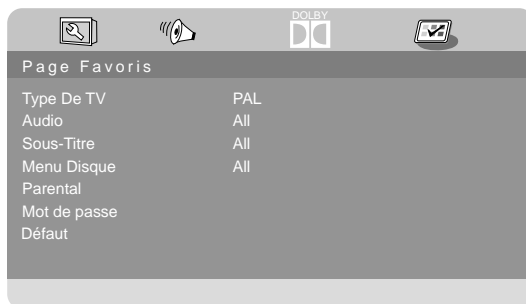

Mot de passe

Vous pouvez ici modifier ou configurer le mot de passe pour l'activation et la modification de la catégorie d'autorisation.

▶ Confirmez l'option **CHANGER** avec **OK**.

ANCIEN : saisissez ici avec les touches numériques de la télécommande le mot de passe actuel. Ce mot de passe est composé de quatre chiffres. Si vous n'avez pas encore défini de mot de passe, le mot de passe par défaut est **1234**. Si le mot de passe indiqué est correct, le champ de saisie suivant est activé.

NOUVEAU : saisissez ici à l'aide des touches numériques de la télécommande un nombre à quatre chiffres. Le marquage passe au champ suivant.

CONFIRMER : saisissez à nouveau le nombre à quatre chiffres.

▶ Appuyez sur **OK** pour confirmer le nouveau mot de passe.

Si vous avez oublié le nouveau mot de passe, saisissez le code maître **8888**.

Défaut

▶ Confirmez **RÉINITIALISATION** deux fois avec **OK** pour restaurer les réglages par défaut sur l'appareil.



REMARQUE !

Veillez noter qu'un mot de passe modifié n'est pas réinitialisé !

11. Dépannage rapide

| Problème | Solution |
|---|---|
| Aucune image ne s'affiche et il n'y a pas de son. | <ul style="list-style-type: none"> • Vérifiez si le cordon d'alimentation est correctement relié à la prise de courant. • Vérifiez si la réception du signal est bien réglée sur TV. |
| Aucune image ne s'affiche depuis la source AV. | <ul style="list-style-type: none"> • Vérifiez si le contraste et la luminosité sont bien réglés. • Vérifiez si tous les appareils externes sont correctement branchés. • Vérifiez si la bonne source AV a été sélectionnée. |
| Il n'y a pas de son. | <ul style="list-style-type: none"> • Assurez-vous que le volume n'est pas réglé sur le minimum. • Assurez-vous que l'option de désactivation des haut-parleurs n'est pas activée. Appuyez pour cela sur la touche avec le symbole de haut-parleur barré située en haut à gauche sur la télécommande. • Vérifiez si un casque est raccordé. • Si vous avez raccordé un récepteur satellite ou un lecteur de DVD au téléviseur à l'aide d'un câble péritel, vérifiez si le câble est bien branché sur la prise péritel. |
| Il n'y a pas d'image ou pas de son. Mais des bruits sont audibles. | <ul style="list-style-type: none"> • La réception est peut-être mauvaise. Contrôlez si l'antenne est bien raccordée. |
| L'image n'est pas distincte. | <ul style="list-style-type: none"> • La réception est peut-être mauvaise. • Contrôlez si l'antenne est bien raccordée. |
| L'image est trop claire ou trop sombre. | <ul style="list-style-type: none"> • Vérifiez les réglages du contraste et de la luminosité. |
| L'image n'est pas nette. | <ul style="list-style-type: none"> • La réception est peut-être mauvaise. • Contrôlez si l'antenne est bien raccordée. • Vérifiez le réglage de la netteté de l'image et de la réduction du bruit dans le menu IMAGE. |
| Une image double ou triple est affichée. | <ul style="list-style-type: none"> • Contrôlez si l'antenne est bien orientée. • Des ondes se réfléchissent peut-être sur des montagnes ou des immeubles. |
| L'image est parsemée de points. | <ul style="list-style-type: none"> • Il est possible que des interférences soient émises par des voitures, trains, lignes électriques, lampes néon, etc. • Il y a peut-être des interférences entre le câble d'antenne et le câble électrique. Essayez de les éloigner davantage. |

| Problème | Solution |
|---|---|
| Des bandes apparaissent sur l'écran ou les couleurs perdent de leur intensité. | <ul style="list-style-type: none"> • Un autre appareil génère-t-il des interférences ? • Les antennes de transmission des stations de radio ou les antennes des radioamateurs et des téléphones portables peuvent également provoquer des interférences. • Utilisez votre téléviseur le plus loin possible de l'appareil susceptible de générer les interférences. |
| Les touches de commande de l'appareil ne fonctionnent pas. | <ul style="list-style-type: none"> • La sécurité enfants est éventuellement activée. |
| Téléviseur s'éteint | <ul style="list-style-type: none"> • Vérifiez si l'option d'arrêt automatique du téléviseur n'est pas activée sous HEURE (v. page 46). |
| La télécommande ne fonctionne pas. | <ul style="list-style-type: none"> • Vérifiez si les piles de la télécommande sont chargées et correctement insérées. • Assurez-vous que la fenêtre de capteur n'est pas exposée à un fort rayonnement lumineux. |
| Le disque ne démarre pas lorsque vous appuyez sur ▶ (PLAY) ou bien il s'arrête aussitôt. | <ul style="list-style-type: none"> • Avez-vous bien placé la face imprimée vers l'arrière ? • Vérifiez que le CD n'est pas abîmé en faisant un essai avec un autre disque. Si le disque est sale, nettoyez-le délicatement avec un chiffon doux et sec en allant du centre vers le bord. • DVD : le DVD a-t-il le bon code régional (2) ? • Il y a peut-être de l'eau de condensation dans l'appareil : laissez-le sécher durant une à deux heures. |

11.1. Vous avez besoin d'une aide supplémentaire ?

Si les solutions proposées aux paragraphes précédents n'ont donné aucun résultat, veuillez nous contacter. Les informations suivantes nous seraient alors très utiles :

- Quels périphériques externes sont raccordés à l'appareil ?
- Quels sont les messages affichés à l'écran ?
- Au cours de quelle commande le problème s'est-il produit ?
- Si vous avez raccordé un ordinateur à l'appareil :
 - Quelle est la configuration de votre ordinateur ?
 - Quel logiciel utilisez-vous lorsque l'erreur s'est produite ?
- Qu'avez-vous déjà tenté pour résoudre le problème ?
- Si vous possédez déjà un numéro de client, veuillez nous le communiquer.

11.2. Pixels défectueux avec les téléviseurs LCD

Malgré la méthode de fabrication ultramoderne employée, le niveau technique hautement complexe peut, dans de rares cas, générer un ou plusieurs points lumineux.

Les écrans TFT à matrice active d'une résolution de **1920 x 1080 pixels / 1366 x 768 pixels (P12311 (MD 21445))**, se composant chacun de trois sous-pixels (rouge, vert, bleu), utilisent au total **env. 6,2 millions / 3,1 millions (P12311 (MD 21445))** de transistors de commande.

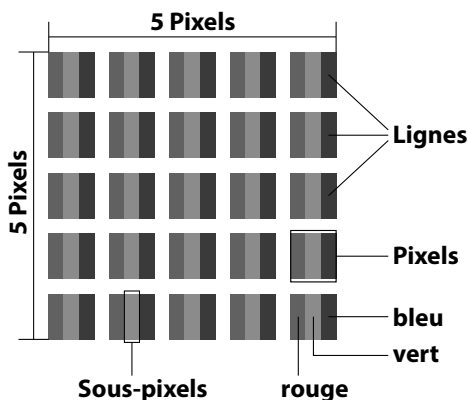

Compte tenu de ce très grand nombre de transistors et des processus de fabrication extrêmement complexes qui y sont associés, il peut survenir par endroits des pertes ou un mauvais adressage de pixels ou de sous-pixels individuels.

| Classe d'erreurs de pixels | Type d'erreur 1 Pixel allumé en permanence | Type d'erreur 2 Pixel noir en permanence | Erreur de type 3 Sous-pixel défectueux | |
|----------------------------|---|---|---|-------------------|
| | | | Allumé | Noir |
| 0 | 0 | 0 | 0 | 0 |
| I | 1 | 1 | 2 1 0 | 1 3 5 |
| II | 2 | 2 | 5 5-n* 0 | 0 2xn* 10 |
| III | 5 | 15 | 50 50-n* 0 | 0 2xn* 100 |
| IV | 50 | 150 | 500 500-n* 0 | 0 2xn* 1000 |

$n^*=1,5$

Le nombre d'erreurs autorisé pour les types susmentionnés de chaque classe d'erreurs se réfère à un million de pixels et doit être converti en fonction de la résolution physique de l'écran.

Votre appareil est conforme à la norme européenne ISO 9241-307, classe II (classe d'erreurs de pixels).

11.3. Nettoyage

Vous pouvez prolonger la durée de vie de votre téléviseur LCD en tenant compte des mesures suivantes :



AVERTISSEMENT !

Risque d'électrocution !

Danger de mort par électrocution lorsque le boîtier est ouvert !

- ▶ N'ouvrez pas le boîtier de l'appareil. Celui-ci ne contient aucune pièce à entretenir.
- Les éléments polis brillants sont recouverts de films de protection afin de protéger le téléviseur contre les rayures. Retirez ces films une fois le téléviseur correctement installé.
- Si les éléments polis brillants sont sales, commencez par les épousseter. Essuyez-les ensuite avec précaution à l'aide d'un chiffon de nettoyage. Si vous n'époussetez pas au préalable la poussière sur les éléments polis brillants ou que vous les frottez trop fort, vous risquez de les rayer.
- N'utilisez ni solvants ni détergents corrosifs ou gazeux.
- Nettoyez l'écran à l'aide d'un chiffon doux non pelucheux.
- Veillez à ce qu'aucune goutte d'eau ne reste sur le téléviseur LCD. L'eau peut provoquer une altération permanente des couleurs.
- Pour éviter tout dommage de l'appareil, veillez à ce que de l'eau ne s'infilte jamais dans l'appareil.
- N'exposez pas l'écran à un rayonnement solaire intense ni aux rayons ultraviolets.
- Conservez précieusement les différents emballages et utilisez-les exclusivement pour transporter le téléviseur LCD.



AVERTISSEMENT !

Risque d'électrocution !

Tout contact avec les pièces se trouvant dans l'appareil présente un risque d'électrocution.

- ▶ Avant le nettoyage, débranchez toujours la fiche d'alimentation et tous les câbles de connexion !

12. Recyclage



Emballage

Votre appareil se trouve dans un emballage de protection afin d'éviter qu'il ne soit endommagé au cours du transport. Les emballages sont fabriqués à partir de matériaux qui peuvent être recyclés écologiquement et remis à un service de recyclage approprié.



Appareil

Les appareils usagés ne doivent pas être jetés avec les déchets domestiques. Conformément à la directive 2012/19/UE, lorsque l'appareil est arrivé en fin de vie, il doit être recyclé de manière réglementaire. Les matériaux recyclables que contient l'appareil sont alors réutilisés, ce qui permet de ménager l'environnement. Remettez l'appareil usagé dans un centre de collecte des déchets d'équipements électriques et électroniques ou une déchetterie. Pour plus de renseignements, adressez-vous à votre entreprise de recyclage locale ou à votre municipalité.



Piles

Les piles usagées ne sont pas des déchets domestiques ! Elles doivent être déposées dans un lieu de collecte des piles usagées.

13. Caractéristiques techniques

| Téléviseur LCD P12311 (MD 21445) | | MEDION® |
|---|-----------------------------------|----------------|
| Désignation de l'appareil | P12311 (MD 21445) | |
| Taille de l'écran | Écran LCD 16:9 de 69,9 cm (27,5") | |
| Consommation | 40 watts max. | |
| Consommation en veille | < 0,50 W | |
| Puissance de sortie des haut-parleurs | 2 x 8 W RMS | |
| Résolution physique | 1366 x 768 | |
| Système TV | Pal B/G, D/K, I ; Secam L,L' | |
| Chaînes programmables | 199 (ATV), 6000 (DTV) | |

| Téléviseur LCD P12312 (MD 31211) | | MEDION® |
|---|---------------------------------|----------------|
| Désignation de l'appareil | P12312 (MD 31211) | |
| Taille de l'écran | Écran LCD 16:9 de 80 cm (31,5") | |
| Consommation | 50 watts max. | |
| Consommation en veille | < 0,50 W | |
| Puissance de sortie des haut-parleurs | 2 x 8 W RMS | |
| Résolution physique | 1920 x 1080 | |
| Système TV | Pal B/G, D/K, I ; Secam L,L' | |
| Chaînes programmables | 199 (ATV), 6000 (DTV) | |

| Téléviseur LCD P12314 (MD 31213) | | MEDION® |
|---|----------------------------------|----------------|
| Désignation de l'appareil | P12314 (MD 31213) | |
| Taille de l'écran | Écran LCD 16:9 de 101,6 cm (40") | |
| Consommation | 70 watts max. | |
| Consommation en veille | < 0,50 W | |
| Puissance de sortie des haut-parleurs | 2 x 8 W RMS | |
| Résolution physique | 1920 x 1080 | |
| Système TV | Pal B/G, D/K, I ; Secam L,L' | |
| Chaînes programmables | 199 (ATV), 6000 (DTV) | |

| Canaux | |
|---------------|----------------------------|
| | VHF (bande I/III) |
| | UHF (BANDE U) |
| | HYPERBANDE |
| | CÂBLE (S1-S20) / (S21-S41) |
| | DVB-T / DVB-T2 HD (H.265) |
| | DVB-C |
| | DVB-S2 |

| Connexions | |
|-------------------|--|
| | Prise d'antenne (TV analogique, DVB-T ou DVB-C) |
| | Prise satellite |
| | 1 port USB |
| | Fente d'interface commune (CI+) |
| Vidéo | |
| | 3 entrées HDMI avec décodage HDCP |
| | 1 prise péritel (SCART) |
| | 1 prise VGA (D-Sub 15 broches) |
| | Entrée AV (adaptateur jack 3,5 mm vers Cinch) |
| | Entrée YPbPr (YUV) (adaptateur jack 3,5 mm vers Cinch) |

| Audio | |
|--------------|--|
| | Entrée audio stéréo pour AV, YPbPr (YUV) (adaptateur jack 3,5 mm vers Cinch) |
| | Entrée audio PC (jack 3,5 mm) |
| | Sortie casque (jack 3,5 mm) |
| | Sortie audio numérique SPDIF (coaxiale) |

| Lecteurs / supports de stockage | |
|--|--|
| Lecteurs | USB, interface commune, disque |
| Formats compatibles via USB ² | Photo : BMP, JPG, JPEG, PNG |
| | Musique : MP3, FLAC, OGG |
| | Film : AVI, MKV, MP4, MPEG 1/2/4, MOV, TS, VOB, Xvid, 3GP |
| | Texte : TXT |
| Capacité | USB max 1TB |
| Formats compatibles via DVD ² | Photo : JPG |
| | Musique : MP3, WMA |
| | Film : MPEG 1/2/4, Xvid, AVI |
| | Texte : TXT |
| Formats de disques compatibles | CD, HDCD, DVD vidéo, DVD+R/RW, DVD-R/RW, CD-R/RW, CD audio |
| Classe laser du lecteur de DVD | Laser de classe 1 |



REMARQUE !

Il existe aujourd'hui de nombreux procédés d'enregistrement sur CD et de protection anti-copie dont certains ne sont pas encore standardisés ainsi que différents types de disques vierges CD-R et CD-RW. Des erreurs ou des ralentissements de la lecture peuvent se produire dans certains cas. Il ne s'agit pas d'un défaut de l'appareil.

Télécommande

| | |
|----------------------|---------------|
| Type de transmission | Infrarouge |
| LED de classe | 1 |
| Type de piles | 2 x 1,5 V AAA |

Températures ambiantes

| | |
|---------------------------------------|----------------|
| Température ambiante admissible | +5° C - +35° C |
| Humidité relative de l'air admissible | 20 % - 85 % |

Dimensions / poids P12311 (MD 21445)

| | |
|-----------------------------------|---|
| Dimensions sans pieds (I x H x P) | Env. 644 x 395 x 85 mm |
| Dimensions avec pieds (I x H x P) | Env. 644 x 438 x 181 mm |
| Poids sans pieds | Env. 3,9 kg |
| Poids avec pieds | Env. 4,0 kg |
| Montage mural | Standard Vesa, distance entre les trous : 200 x 100 mm ³ |

Dimensions / poids P12312 (MD 31211)

| | |
|-----------------------------------|---|
| Dimensions sans pieds (I x H x P) | Env. 731 x 431 x 95 mm |
| Dimensions avec pieds (I x H x P) | Env. 731 x 469 x 200 mm |
| Poids sans pieds | Env. 4,8 kg |
| Poids avec pieds | Env. 4,9 kg |
| Montage mural | Standard Vesa, distance entre les trous : 100 x 100 mm ³ |

Dimensions / poids P12314 (MD 31213)

| | |
|-----------------------------------|---|
| Dimensions sans pieds (I x H x P) | Env. 914 x 545 x 95 mm |
| Dimensions avec pieds (I x H x P) | Env. 914 x 583 x 257 mm |
| Poids sans pieds | Env. 7,4 kg |
| Poids avec pieds | Env. 7,6 kg |
| Montage mural | Standard Vesa, distance entre les trous : 200 x 200 mm ³ |

² En raison du grand nombre de codecs différents, la lecture de tous les formats ne peut pas être garantie.

³ Support mural non fourni. Lors du montage, veillez à utiliser des vis de la taille M4. La longueur de la vis résulte de l'épaisseur du support mural plus 8 mm.



DE

FR

IT

NL

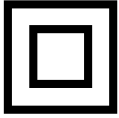
**Classe de protection II**

Les appareils électriques de la classe de protection II sont des appareils électriques comportant une isolation double et/ou renforcée continue et n'ayant pas de possibilités de raccordement pour un conducteur de protection. Le boîtier d'un appareil électrique entouré d'un matériau isolant de la classe de protection II peut constituer partiellement ou complètement l'isolation supplémentaire ou renforcée..

13.1. Fiche technique P12314 (MD 31213)

Conformément au Règlement n° 1062/2010

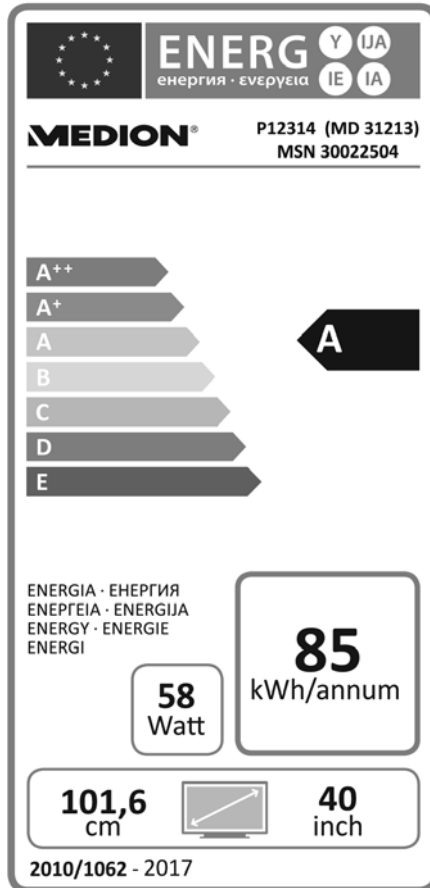

| | |
|--------------------------|-------------|
| Consommation en veille : | 0,45 W |
| Consommation à l'arrêt : | --- |
| Résolution physique : | 1920 x 1080 |

13.2. Fiche technique P12312 (MD 31211)

Conformément au Règlement n° 1062/2010

DE

FR

IT

NL

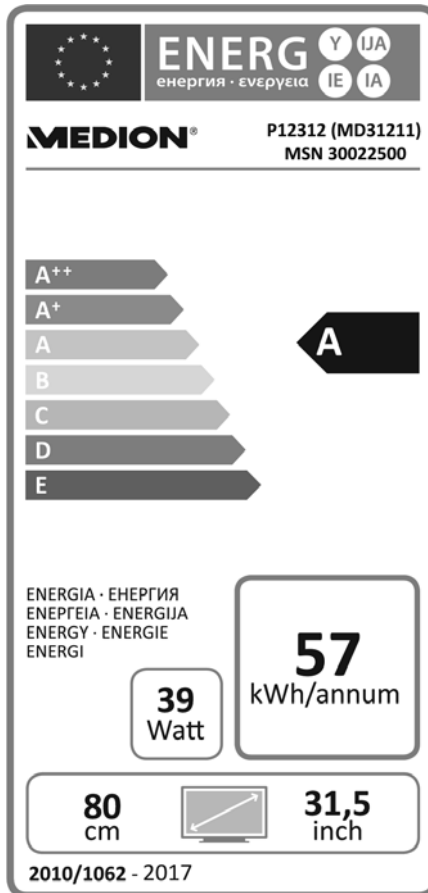

| | |
|--------------------------|-------------|
| Consommation en veille : | 0,45 W |
| Consommation à l'arrêt : | --- |
| Résolution physique : | 1920 x 1080 |

13.3. Fiche technique P12311 (MD 21445)

Conformément au Règlement n° 1062/2010

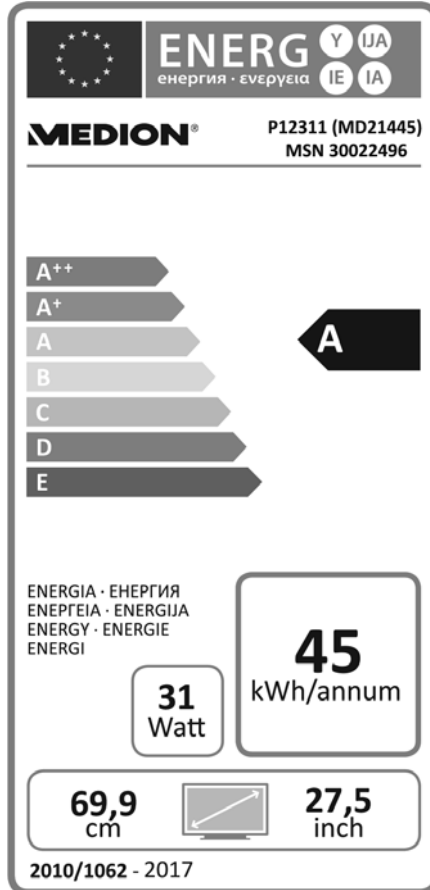

| | |
|--------------------------|------------|
| Consommation en veille : | 0,45 W |
| Consommation à l'arrêt : | --- |
| Résolution physique : | 1366 x 768 |

14. Mentions légales

Copyright © 2015

Situation : 7. mars 2017, 2:51 PM

Tous droits réservés.

Le présent mode d'emploi est protégé par le copyright.

La reproduction sous forme mécanique, électronique ou sous toute autre forme que ce soit est interdite sans l'autorisation écrite du fabricant.





Le copyright est la propriété de la société :

Medion AG
Am Zehnthof 77
45307 Essen
Allemagne

Sous réserve de modifications techniques et visuelles ainsi que d'erreurs d'impression.

Le mode d'emploi peut être à nouveau commandé via la hotline de service et téléchargé sur le portail de service.

Vous pouvez aussi scanner le code QR ci-dessous et charger le mode d'emploi sur votre terminal mobile via le portail de service.

| | URL | QR Code |
|-----|--|---|
| FR | www.medion.com/fr/service/accueil/ |  |
| CH | www.medion.com/ch/fr/service/start/ |  |
| BE | www.medion.com/be/fr/service/start/ |  |
| LUX | www.medion.com/lu/fr/ |  |

15. Index

| | | | |
|--|------------|------------------------------------|--------|
| A | | N | |
| Afficher des informations..... | 28 | Nettoyage | 68 |
| Antenne | 21 | P | |
| C | | Piles | 20 |
| Canal | 33 | Pixels défectueux..... | 67 |
| Caractéristiques techniques..... | 70 | Première installation | 22, 49 |
| Commande du téléviseur..... | 27 | Problème | 65 |
| Consignes de sécurité..... | 6 | R | |
| Contenu de l'emballage..... | 5 | Raccordement | |
| D | | Alimentation..... | 22 |
| Dépannage rapide..... | 65 | Antenne..... | 22 |
| F | | Raccordement au secteur..... | 22 |
| Fiche technique | 74, 75, 76 | Réglage de l'antenne | 25 |
| G | | Réglage de l'antenne | 40 |
| Guide des programmes..... | 55 | Réglages de l'image | 27 |
| H | | Réglages du son..... | 27 |
| Heure | 46 | Répétition A-B | 59 |
| I | | S | |
| Image..... | 44 | Satellite | 24 |
| Informations relatives à la conformité | 13 | Sélection de chaînes | 27 |
| Installation initiale..... | 22, 49 | Sélectionner la source | 29 |
| Interface commune | 21 | Système satellite..... | 40 |
| L | | Satellite..... | 40 |
| Lecteur multimédia | 51 | Transpondeur..... | 42 |
| Liste de favoris..... | 28 | T | |
| Liste des chaînes..... | 49 | Télécommande..... | 16 |
| M | | Touches de couleur..... | 30 |
| Menu | | V | |
| Canal..... | 33 | Verrouillage | 47 |
| Heure..... | 46 | Vue d'ensemble de l'appareil | 14 |
| Image | 44 | Vue arrière | 15 |
| Paramètres | 48 | Vue avant | 14 |
| Son | 45 | | |
| Verrouillage..... | 47 | | |
| Mode DVD..... | 56 | | |
| Montage | 20 | | |

Sommario

| | | |
|-----------|---|-----------|
| 1. | Informazioni sul presente manuale | 3 |
| 1.1. | Parole chiave e simboli utilizzati nel presente manuale | 3 |
| 1.2. | Utilizzo conforme | 4 |
| 1.3. | Contenuto della confezione | 5 |
| 2. | Indicazioni di sicurezza | 6 |
| 2.1. | Utilizzo sicuro | 6 |
| 2.2. | Posizionamento | 7 |
| 2.3. | Riparazione | 9 |
| 2.4. | Temperatura dell'ambiente | 10 |
| 2.5. | Sicurezza dei collegamenti | 10 |
| 2.6. | Utilizzo delle pile | 11 |
| 2.7. | Informazioni sulla conformità | 13 |
| 2.8. | Lettore DVD | 13 |
| 3. | Caratteristiche dell'apparecchio | 14 |
| 3.1. | Lato anteriore | 14 |
| 3.2. | Lato posteriore | 15 |
| 3.3. | Telecomando | 16 |
| 4. | Messa in funzione | 19 |
| 4.1. | Apertura della confezione | 19 |
| 4.2. | Montaggio | 20 |
| 4.3. | Inserire le pile nel telecomando | 20 |
| 4.4. | Collegare l'antenna | 21 |
| 4.5. | Common Interface | 21 |
| 4.6. | Collegare l'alimentazione | 22 |
| 4.7. | Accendere e spegnere il televisore LCD | 22 |
| 4.8. | Ricerca dei canali dopo la prima accensione | 22 |
| 5. | Utilizzo | 26 |
| 5.1. | Selezione dei canali | 26 |
| 5.2. | Impostazioni audio | 26 |
| 5.3. | Impostazioni immagine | 26 |
| 5.4. | Visualizzazione di informazioni sui programmi | 27 |
| 5.5. | Aprire gli elenchi dei preferiti | 27 |
| 5.6. | Selezionare una sorgente | 28 |
| 6. | Televideo | 29 |
| 6.1. | Come utilizzare il televideo | 29 |
| 6.2. | Selezionare le pagine | 29 |
| 6.3. | Caratteristiche utili del televideo | 30 |
| 7. | Menu | 31 |
| 7.1. | Menu Canale | 32 |
| 7.2. | Menu Immagine | 41 |

| | | |
|------------|---|-----------|
| 7.3. | Menu Sonoro | 42 |
| 7.4. | Menu Ora..... | 43 |
| 7.5. | Menu Blocca..... | 44 |
| 7.6. | Menu Impostazioni..... | 45 |
| 8. | Letto re multimediale..... | 48 |
| 8.1. | Accesso al lettore multimediale..... | 48 |
| 8.2. | Menu principale del lettore multimediale | 48 |
| 8.3. | Visualizzazione di foto | 49 |
| 8.4. | Riproduzione di musica | 50 |
| 8.5. | Riproduzione di video | 51 |
| 8.6. | Riproduzione di testo | 51 |
| 9. | EPG - Guida ai programmi..... | 52 |
| 10. | La modalità DVD | 53 |
| 10.1. | Passaggio dalla modalità TV alla modalità DVD..... | 53 |
| 10.2. | Inserire un DVD | 53 |
| 10.3. | Funzioni dei tasti | 53 |
| 10.4. | Spostarsi all'interno di supporti dati MP3 e JPEG | 57 |
| 10.5. | Menu SETUP in modalità DVD | 58 |
| 11. | Risoluzione dei problemi | 62 |
| 11.1. | Serve ulteriore assistenza?..... | 63 |
| 11.2. | Errori di pixel sui televisori LCD..... | 64 |
| 11.3. | Pulizia | 65 |
| 12. | Smaltimento..... | 66 |
| 13. | Dati tecnici | 67 |
| 13.1. | Scheda prodotto P12314 (MD 31213) | 71 |
| 13.2. | Scheda prodotto P12312 (MD 31211) | 72 |
| 13.3. | Scheda prodotto P12311 (MD 21445) | 73 |
| 14. | Note legali | 74 |
| 15. | Indice | 75 |



1. Informazioni sul presente manuale



Leggere attentamente le presenti istruzioni per l'uso e seguire le indicazioni riportate. In tal modo si potrà garantire il sicuro funzionamento e la lunga durata del LCD-TV. Tenere il presente manuale sempre a portata di mano in prossimità del LCD-TV. Conservarlo con cura per poterlo consegnare al nuovo proprietario in caso di cessione del televisore.

1.1. Parole chiave e simboli utilizzati nel presente manuale

| | |
|--|---|
| | PERICOLO! Avviso di pericolo letale immediato! |
| | AVVERTENZA! Avviso di un possibile pericolo letale e/o del pericolo di gravi lesioni irreversibili! |
| | ATTENZIONE! Avviso di possibili lesioni di media o lieve entità! |
| | ATTENZIONE! Seguire le indicazioni al fine di evitare danni alle cose! |
| | AVVISO! Segnalazione di ulteriori informazioni sull'utilizzo del dispositivo. |
| | AVVISO! Osservare gli avvisi nelle istruzioni per l'uso. |
| | AVVERTENZA! Segnalazione di pericolo di scosse elettriche. |

| | |
|--|--|
|  | <p>AVVERTENZA! Segnalazione di pericolo a causa di volume alto!</p> |
| <p>•</p> | <p>Punto elenco/Segnala un'informazione relativa a un evento che si può verificare durante l'utilizzo</p> |
| <p>▶</p> | <p>Istruzioni da seguire</p> |
|  | <p>Dichiarazione di conformità (vedere capitolo "Dichiarazione di conformità"): i prodotti contrassegnati da questo simbolo soddisfano i requisiti delle direttive CE.</p> |

1.2. Utilizzo conforme

- L'apparecchio serve per ricevere e riprodurre programmi televisivi. Le molteplici connessioni consentono di espandere ulteriormente le sorgenti di ricezione e riproduzione (ricevitore, lettore DVD, registratore DVD, videoregistratore, PC ecc.). L'apparecchio offre molteplici possibilità di utilizzo.
- L'apparecchio è destinato esclusivamente all'utilizzo privato e non a quello industriale/commerciale.
- Attenzione, in caso di utilizzo non conforme, la garanzia decade.
- Non modificare l'apparecchio senza la nostra autorizzazione e non utilizzare dispositivi ausiliari non approvati o non forniti da noi.
- Utilizzare esclusivamente pezzi di ricambio e accessori forniti o approvati da noi.
- Attenersi a tutte le indicazioni fornite dalle presenti istruzioni per l'uso e in particolare alle indicazioni di sicurezza. Qualsiasi altro utilizzo è considerato non conforme e può provocare danni alle persone o alle cose.
- Non utilizzare l'apparecchio in condizioni ambientali estreme.
- L'apparecchio è predisposto soltanto per l'utilizzo in ambienti interni asciutti.
- L'apparecchio non è idoneo come monitor di dati per postazioni di lavoro.

1.3. Contenuto della confezione

Verificare l'integrità della confezione e comunicare l'eventuale incompletezza della fornitura entro 14 giorni dall'acquisto.

La confezione del prodotto acquistato include:

- Televisore LED con retroilluminazione
- Telecomando (RC1244) comprensivo di 2 pile da 1,5V AAA
- Adattatore YUV
- Adattatore AV
- Piede di supporto, incluse viti
- Documentazione



PERICOLO!

Pericolo di soffocamento!

Le pellicole dell'imballaggio possono essere inghiottite o utilizzate in modo improprio con rischio di soffocamento!

- ▶ Tenere il materiale dell'imballaggio, ad es. le pellicole o i sacchetti di plastica, fuori dalla portata dei bambini.

2. Indicazioni di sicurezza

2.1. Utilizzo sicuro

- Il presente apparecchio può essere utilizzato da bambini dagli 8 anni in su e da persone con capacità fisiche, sensoriali o intellettive ridotte o con carenza di esperienza e di conoscenze, a condizione che siano sorvegliati o istruite circa l'utilizzo sicuro dell'apparecchio e siano consapevoli dei pericoli che ne derivano.
- I bambini non devono giocare con l'apparecchio. La pulizia e la manutenzione di competenza dell'utilizzatore non devono essere effettuati da bambini non sorvegliati.



PERICOLO!

Pericolo di soffocamento!

Le pellicole dell'imballaggio possono essere inghiottite o utilizzate in modo improprio con rischio di soffocamento!

- ▶ Tenere il materiale dell'imballaggio, ad es. le pellicole o i sacchetti di plastica, fuori dalla portata dei bambini.



AVVERTENZA!

Pericolo di scossa elettrica!

Pericolo di scossa elettrica, cortocircuito e incendio!

- ▶ Non aprire mai il telaio dello LCD TV e non introdurre oggetti attraverso le fessure e le aperture.



AVVERTENZA!

Surriscaldamento! Rischio di incendio!

Il surriscaldamento può causare danni allo LCD TV e incendi!

- ▶ Le fessure e le aperture del televisore TV servono per l'aerazione. Non coprirle ad esempio con giornali, tovaglie, tende, ecc.

- Non esercitare alcuna pressione sullo schermo, in quanto si rischierebbe di romperlo.
- Il telecomando possiede un diodo a infrarossi di classe 1. Non osservare il LED con strumenti ottici.

DE

FR

IT

NL



ATTENZIONE!

Pericolo di lesioni!

Se lo schermo si rompe, ci si potrebbe ferire.

- ▶ In tal caso imballare le parti rotte indossando guanti di protezione.
- ▶ Successivamente lavare le mani con sapone, in quanto non è da escludere la fuoriuscita di sostanze chimiche.
- ▶ Inviare i frammenti al centro di assistenza per il corretto smaltimento.
- ▶ Non toccare lo schermo con le dita o con oggetti appuntiti per evitare danni.

Rivolgersi al centro di assistenza se:

- il cavo di alimentazione è bruciato o danneggiato
- è penetrato del liquido nell'apparecchio
- l'apparecchio non funziona correttamente
- l'apparecchio è caduto o il telaio è danneggiato
- esce del fumo dall'apparecchio

2.2. Posizionamento

- Nelle prime ore di funzionamento, gli apparecchi nuovi possono emettere un tipico odore, inevitabile ma completamente innocuo, che diminuisce sempre più nel corso del tempo. Per ridurre al minimo tale odore, si consiglia di aereare periodicamente il locale. Nella progettazione del prodotto abbiamo fatto in modo di restare notevolmente al di sotto dei valori minimi previsti dalla legge.

- Tenere lo LCD TV e tutti i dispositivi collegati lontano dall'umidità ed evitare la polvere, il calore e i raggi solari diretti. La mancata osservanza di queste indicazioni può provocare malfunzionamenti o danni all'apparecchio.
- Non utilizzare l'apparecchio all'aperto, in quanto agenti esterni come pioggia, neve, ecc. potrebbero danneggiarlo.
- Proteggere l'apparecchio dagli spruzzi e dalle gocce d'acqua. Non posizionare recipienti contenenti liquidi, come ad es. vasi, in prossimità dell'apparecchio. Il recipiente potrebbe rovesciarsi e i liquidi pregiudicherebbero la sicurezza elettrica.



ATTENZIONE!

Pericolo di danni!

Candele e altre fiamme libere possono costituire un pericolo.

- ▶ Tenere lontane da questo prodotto le candele e le altre fiamme libere, per evitare una propagazione del fuoco.
- Mantenere una distanza sufficiente dalle pareti dei mobili e uno spazio minimo di 10 cm intorno all'apparecchio per garantire l'aerazione.
- Evitare abbagliamenti, riflessi e contrasti chiaro-scuro troppo forti al fine di proteggere gli occhi.
- La distanza di visione ottimale è pari a 3 volte la diagonale dello schermo.



PERICOLO!

Pericolo di lesioni! Pericolo letale!

Se un televisore non è posizionato in modo stabile può ribaltarsi causando gravi ferite o la morte. Molte ferite, in particolare riguardanti i bambini, possono essere evitate adottando le seguenti precauzioni.

- ▶ Utilizzare tutti i componenti su una superficie piana, stabile e non soggetta a vibrazioni per evitare la caduta del televisore.
- Utilizzare solo i piedini d'appoggio forniti in dotazione con il televisore.
- Utilizzare solo mobili che garantiscano l'utilizzo in sicurezza del televisore.
- Assicurarsi che il televisore non sporga dal bordo del mobile.
- Non appoggiare il televisore su mobili alti o molto alti, come pensili o scaffali, senza fissare entrambi in modo stabile e sicuro.
- Non appoggiare coperte o simili sotto il televisore per garantire un appoggio sicuro.
- Avvisare i bambini del pericolo che comporta arrampicarsi sui mobili per cercare di raggiungere il televisore o i relativi comandi.

Tenere presenti le succitate indicazioni di sicurezza anche quando si ripone il televisore inutilizzato o lo si sposta.

2.3. Riparazione

- Affidare la riparazione dello LCD TV esclusivamente a personale specializzato.
- Nel caso sia necessaria una riparazione, rivolgersi sempre ai nostri partner di assistenza autorizzati.

- Assicurarsi che vengano utilizzati solo i ricambi indicati dal produttore. L'utilizzo di ricambi non adatti potrebbe causare seri danni all'apparecchio.

2.4. Temperatura dell'ambiente

- L'apparecchio può essere utilizzato a una temperatura ambientale compresa tra +5°C e +35°C e a un'umidità relativa dell'aria compresa tra 20% e 85% (senza formazione di condensa).
- Da spento lo LCD TV può essere conservato a una temperatura compresa fra -20 °C e +60 °C.
- Mantenere una distanza di almeno un metro dalle fonti di disturbo magnetiche e ad alta frequenza (televisori, diffusori acustici, cellulari, ecc.) per evitare malfunzionamenti.
- Durante un temporale o se l'apparecchio rimane a lungo inutilizzato, rimuovere la spina dalla presa elettrica e il cavo dell'antenna dalla presa dell'antenna.



ATTENZIONE!

Pericolo di danni!

In caso di forti oscillazioni di temperatura o di umidità, la condensa può formare umidità all'interno dello LCD TV con conseguente pericolo di cortocircuito.

- ▶ Dopo il trasporto dello LCD TV, attendere che abbia raggiunto la temperatura ambientale prima di metterlo in funzione.

2.5. Sicurezza dei collegamenti

2.5.1. Alimentazione elettrica

- Anche quando l'apparecchio è spento alcuni componenti rimangono sotto tensione. Per interrompere l'alimentazione dello LCD TV o per metterlo totalmente fuori tensione, scollegarlo completamente dalla rete elettrica.



AVVERTENZA!

Pericolo di scossa elettrica!

Aprendo il telaio si rischia una scossa elettrica letale!

- ▶ Non aprire il telaio dell'apparecchio. Il telaio non contiene parti da sottoporre a manutenzione.
- Utilizzare lo LCD TV soltanto collegandolo a prese di corrente con messa a terra da 220 - 240 V ~ 50 Hz. Se non si è certi dell'alimentazione elettrica presente nel luogo in cui si utilizza l'apparecchio, informarsi presso il proprio fornitore di energia.
- La presa elettrica deve trovarsi nelle vicinanze dello LCD TV ed essere facilmente raggiungibile.
- Per interrompere l'alimentazione elettrica dello schermo, staccare la spina dalla presa di corrente.
- Per maggiore sicurezza, consigliamo di utilizzare una protezione contro le sovratensioni al fine di evitare danni allo LCD TV causati da picchi di tensione o da fulmini che colpiscono la rete elettrica.
- Posizionare i cavi in modo che nessuno possa calpestarli né inciamparvi.
- Non appoggiare alcun oggetto sui cavi, in quanto potrebbero danneggiarsi.

2.6. Utilizzo delle pile



AVVERTENZA!

Rischio di esplosione!

Le pile possono contenere e lasciare fuoriuscire sostanze infiammabili, possono surriscaldarsi, incendiarsi o addirittura esplodere.

- ▶ Evitare di usarle in maniera impropria, affinché non si verifichino danni all'apparecchio e alle persone.

Attenersi tassativamente alle istruzioni seguenti:

- Tenere le pile fuori dalla portata dei bambini.
In caso di ingestione di una pila, rivolgersi immediatamente a un medico.
- Non ricaricare mai le pile (a meno che sia espressamente indicato).
- Non scaricare mai le pile mediante una forte erogazione di potenza.
- Non cortocircuitare mai le pile.
- Non esporre le pile a calore eccessivo come luce del sole, fuoco o simili!
- Non smontare o deformare le pile:
le mani e le dita potrebbero subire lesioni oppure il liquido delle pile potrebbe venire a contatto con gli occhi o con la pelle. Se ciò dovesse accadere, sciacquare i punti interessati con abbondante acqua pura e rivolgersi immediatamente a un medico.
- Evitare urti e vibrazioni forti.
- Non invertire mai la polarità.
- Assicurarsi che il polo positivo (+) e il polo negativo (-) siano inseriti correttamente per evitare cortocircuiti.
- Non utilizzare insieme pile nuove e usate o pile di tipo diverso.
Ciò potrebbe provocare un malfunzionamento dell'apparecchio. Inoltre la pila più debole si scaricherebbe troppo.
- Rimuovere immediatamente le pile scariche dall'apparecchio.
- Estrarre le pile quando l'apparecchio non viene utilizzato per un periodo prolungato.
- Sostituire contemporaneamente tutte le pile scariche dell'apparecchio con nuove pile dello stesso tipo.
- Per conservare o smaltire le pile, isolarne i contatti usando del nastro adesivo.

- Se necessario pulire i contatti delle pile e dell'apparecchio prima dell'inserimento.

DE

FR

IT

NL

2.7. Informazioni sulla conformità

Il televisore LCD soddisfa i requisiti di compatibilità elettromagnetica e di sicurezza elettrica.

L'apparecchio è conforme ai requisiti di base e alle disposizioni rilevanti della direttiva EMC 2014/30/UE, della direttiva per gli apparecchi a bassa tensione 2014/35/CE e della direttiva 2011/65/UE (RoHs 2).

L'apparecchio è conforme ai requisiti fondamentali e alle disposizioni rilevanti della direttiva sulla progettazione ecocompatibile 2009/125/CE (Regolamento 642/2009).



AVVISO!

Tutti i dispositivi multimediali che vengono collegati al televisore mediante le apposite connessioni devono soddisfare i requisiti della direttiva bassa tensione.

2.8. Lettore DVD

Il lettore DVD è un prodotto laser della classe 1.

L'apparecchio è dotato di un sistema di sicurezza che impedisce l'emissione di raggi laser pericolosi durante il normale utilizzo. Per evitare danni alla vista, non manomettere né danneggiare il sistema di sicurezza del dispositivo.

LASER KLASSE 1
CLASS 1 LASER
PRODUCT
APPAREIL LASER
DE CATEGORIE 1

3. Caratteristiche dell'apparecchio

3.1. Lato anteriore

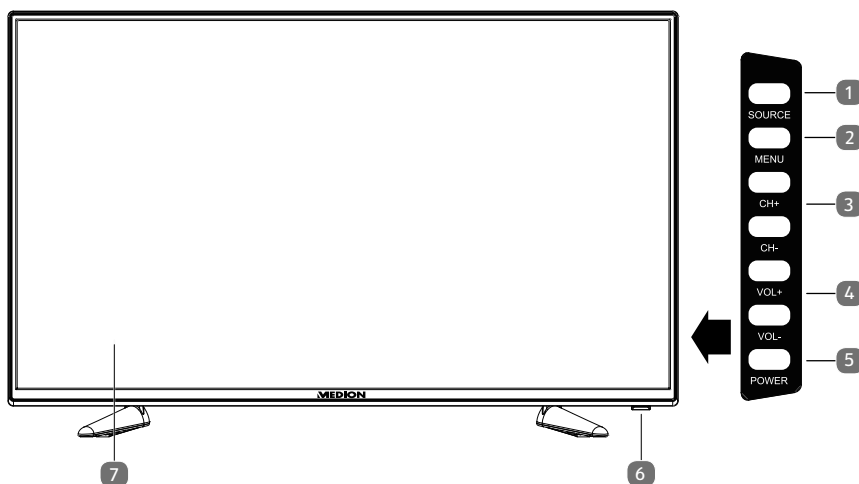

AVVISO!

Sull'P12311 (MD 21445) i tasti funzione indicati si trovano sul lato inferiore.

- 1) **SOURCE** (P12312 (MD 31211); **INPUT**): cambio della sorgente di ingresso
- 2) **MENU**: per richiamare il menu a video e selezionare le impostazioni dell'apparecchio
- 3) **CH+ / CH-**: per selezionare un canale o spostarsi nel menu
- 4) **VOL+ / VOL-**: per regolare il volume o spostarsi nel menu
- 5) **POWER**: interruttore di standby per accendere l'apparecchio o per attivare la modalità standby
- 6) Spia di funzionamento: si illumina di rosso quando l'apparecchio è in modalità standby.
Si illumina di blu quando l'apparecchio è acceso.
Sensore a infrarossi: ricevitore per i segnali a infrarossi del telecomando.
- 7) Schermo LCD



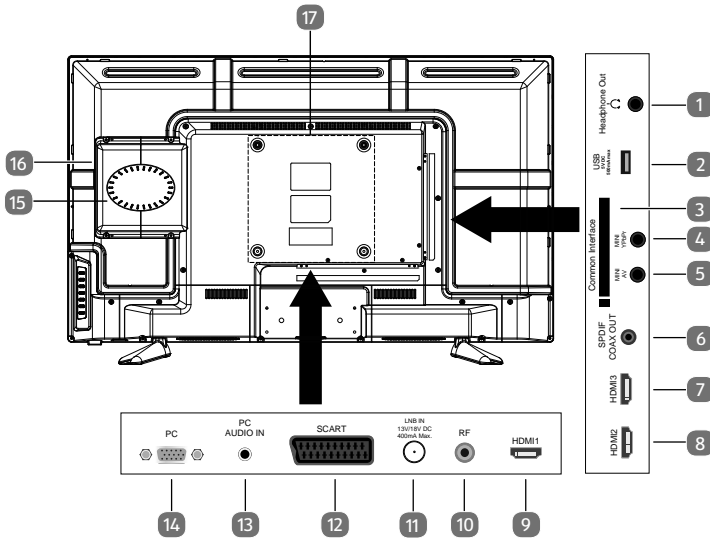

3.2. Lato posteriore



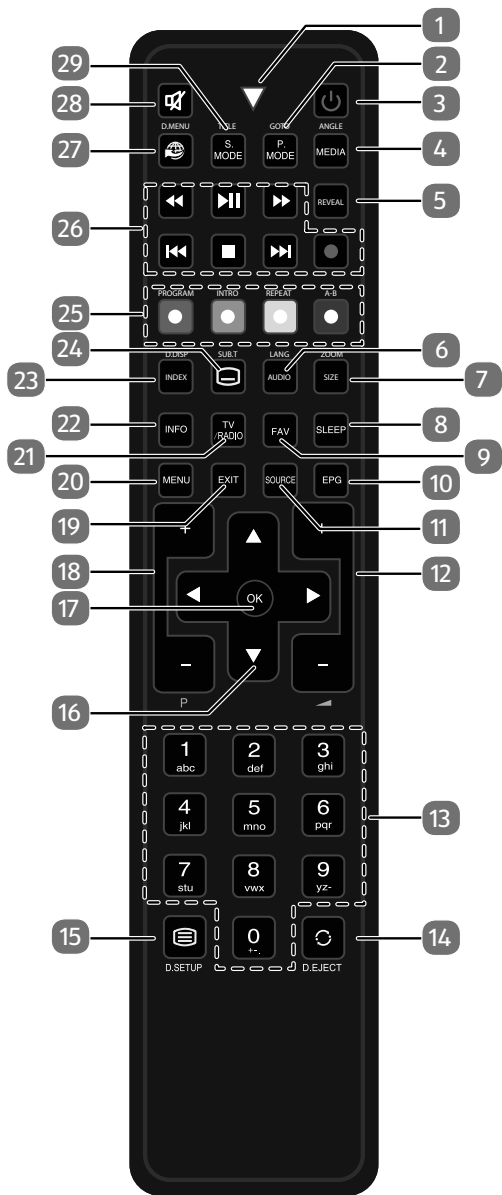

- 1) **HEADPHONE OUT**: per collegare una cuffia con jack da 3,5 mm
- 2) **USB (2.0) 5V DC Max. 500mA**: porta USB che consente di collegare un supporto di memoria esterno per la riproduzione di contenuti multimediali.
- 3) **COMMON INTERFACE (CI+)**: vano di inserimento per schede di Pay-TV
- 4) **MINI YPBPR**: ingresso Component YPbPr (tramite l'adattatore RCA fornito in dotazione)
- 5) **MINI AV**: ingresso audio/video (tramite l'adattatore RCA fornito in dotazione)
- 6) **SPDIF COAX OUT**: uscita audio digitale (coassiale)
- 7) **HDMI1**: porta HDMI per dispositivi con uscita HDMI
- 8) **HDMI2**: porta HDMI per dispositivi con uscita HDMI
- 9) **HDMI3**: porta HDMI per dispositivi con uscita HDMI
- 10) **RF**: porta per antenna (DVB-T/DVB-T2 HD/DVB-C/analoga)
- 11) **LNB IN 13V/18VDC 400mA Max.**: per il collegamento dell'antenna (satellite)
- 12) **SCART**: presa SCART (ingresso)
- 13) **PC AUDIO IN**: porta audio per la riproduzione di suoni dal PC
- 14) **PC**: porta per collegare un PC
- 15) **EJECT**: tasto di espulsione (DVD)
- 16) **PLAY**: per la riproduzione di DVD (sull'P12311 (MD 21445) sul lato inferiore)
- 17) **Fori di fissaggio per una staffa da parete**

3.3. Telecomando



| | | |
|----|---|--|
| 1 | Spia luminosa per la conferma della pressione dei tasti. | |
| 2 | P.MODE GOTO | Per selezionare la modalità immagine DVD: per passare alla sezione desiderata di un DVD |
| 3 |  | POWER, ossia accensione/spegnimento del televisore LCD (attivazione/disattivazione della modalità standby). |
| 4 | MEDIA ANGLE | Apertura del browser multimediale DVD: scelta dell'angolazione di ripresa (angolo di visione) nella riproduzione del DVD |
| 5 | REVEAL | Televideo: per visualizzare il testo nascosto |
| 6 | AUDIO LANG | ATV: impostazione standard audio stereo / mono. DTV/Satellite: selezione delle lingue per l'audio. DVD: selezione della lingua del disco |
| 7 | SIZE ZOOM | modifica del formato immagine Televideo: premere una volta per ingrandire la metà superiore premere due volte per ingrandire la metà inferiore DVD: funzione di zoom per il lettore DVD |
| 8 | SLEEP | Impostazione spegnimento automatico |
| 9 | FAV | Apertura dell'elenco di preferiti. |
| 10 | EPG | Rivista digitale per i programmi radiotelevisivi (può variare a seconda dell'emittente) |
| 11 | SOURCE | selezione del segnale di ingresso per i dispositivi collegati |
| 12 |  | aumento (+) o riduzione (-) del volume. |
| 13 | Tasti nume- rici | TV: selezione del canale, televideo: selezione della pagina |
| 14 |  EJECT | Selezione dell'ultimo canale riprodotto DVD: tasto di espulsione |
| 15 |  D.SETUP | Apertura televideo; 2 pressioni: televideo trasparente; 3 pressioni: chiusura DVD: apertura del menu |

| | | | |
|----|---|---|--|
| 16 | Tasti direzionali | ▲ | Verso l'alto nel menu. Televideo: per selezionare la pagina successiva. |
| | | ▼ | Verso il basso nel menu. Televideo: per selezionare la pagina precedente. |
| | | ◀ | Verso sinistra nel menu. Televideo: per aprire la sottopagina. |
| | | ▶ | Verso destra nel menu. Televideo: per aprire la sottopagina. |
| 17 | OK | Conferma della selezione in determinati menu. Viene utilizzato anche per l'apertura dell'elenco canali. | |
| 18 | P+/- | Tasti di selezione dei canali | |
| 19 | EXIT | Uscita dal menu | |
| 20 | MENU | Apertura e chiusura del menu | |
| 21 | TV/RADIO | DTV/Satellite: per passare dai canali TV alle stazioni radio e viceversa | |
| 22 | INFO | Per visualizzare informazioni come il numero del canale corrente e il formato d'immagine | |
| 23 | INDEX D.DISP | Televideo: apertura della pagina principale DVD: per visualizzare informazioni sul DVD inserito, come capitoli, durata riproduzione ecc. | |
| 24 |  SUB.T | Televideo: per aprire la sottopagina DTV/Satellite/Media Browser: funzione sottotitoli DVD: Sottotitoli per il lettore DVD | |
| 25 | Tasti colorati | ROSSO [PROGRAM] | per l'utilizzo in menu specifici DVD: per programmare la playlist del lettore DVD |
| | | VERDE [INTRO] | per l'utilizzo in menu specifici |
| | | GIALLO [REPEAT] | per l'utilizzo in menu specifici Media Browser: ripetizione DVD: per impostare la modalità di riproduzione |
| | | BLU [A-B] | per l'utilizzo in menu specifici Media Browser: ripetizione A-B DVD: impostare ripetizione AB |

| | | | |
|----|---|---|---|
| 26 | Tasti per l'utilizzo del browser multimediale | ◀◀ | Ritorno veloce |
| | | ▶ | Avvio della riproduzione/interrompere la riproduzione |
| | | ▶▶ | Avanzamento veloce |
| | | ◀◀ | Brano precedente/capitolo precedente |
| | | ■ | Arresto della riproduzione |
| | | ▶▶ | Brano successivo/capitolo successivo |
| | | ● | Nessuna funzione disponibile |
| 27 |  | Nessuna funzione disponibile | |
| 28 |  | Esclusione dell'audio | |
| 29 | S.MODE D.MENU | Selezione della modalità audio DVD: apertura e chiusura del menu DVD | |

4. Messa in funzione



AVVISO!

Prima di iniziare, leggere il capitolo „Istruzioni di sicurezza“.

4.1. Apertura della confezione

- Prima di aprire la confezione, scegliere un posto adatto per posizionare l'apparecchio.
- Aprire la scatola con molta cautela per evitare di danneggiare l'apparecchio. Questo potrebbe succedere se per aprire la scatola si utilizza un coltello a lama lunga.
- La confezione contiene diversi pezzi piccoli (pile, viti, ecc.). Tenerli fuori dalla portata dei bambini, pericolo di soffocamento!
- Conservare il materiale d'imballaggio in buone condizioni e utilizzare soltanto questo per trasportare il televisore.



PERICOLO!

Pericolo di soffocamento!

Le pellicole dell'imballaggio possono essere inghiottite o utilizzate in modo improprio con rischio di soffocamento!

- ▶ Tenere il materiale dell'imballaggio, ad es. le pellicole o i sacchetti di plastica, fuori dalla portata dei bambini.

4.2. Montaggio

Fissare il piede come raffigurato nel disegno. Eseguire questa operazione prima di collegare il televisore LCD.

P12312 (MD 31211) / P12314 (MD 31213):

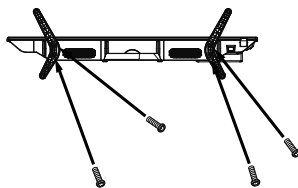
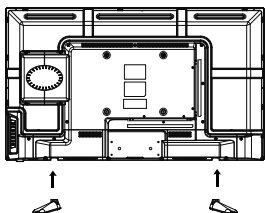

4 x ST4 x 16 (MD 31213)
4 x ST4 x 12 (MD 31211)

P12311 (MD 21445):

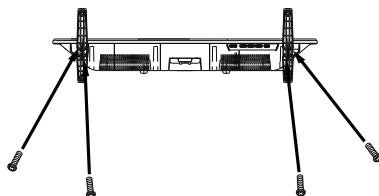
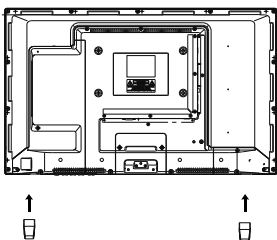

4 x M4 x 14

4.3. Inserire le pile nel telecomando

- ▶ Rimuovere il coperchio del vano pile sul retro del telecomando.
- ▶ Posizionare due pile da 1,5 V di tipo LR03 / AAA nel vano pile del telecomando. Durante questa operazione fare attenzione alla polarità delle pile (indicata sul fondo del vano pile).
- ▶ Chiudere il vano pile.



ATTENZIONE! **Pericolo di danni!**

Se il telecomando rimane a lungo inutilizzato, il liquido che fuoriesce dalle pile potrebbe danneggiarlo.

- ▶ Rimuovere le pile dal telecomando se l'apparecchio rimane a lungo inutilizzato.

4.4. Collegare l'antenna

Il televisore LCD supporta diversi segnali antenna. La connessione denominata **RF** può ricevere i seguenti segnali video:

- tramite cavo analogico / un'antenna analogica esterna,
 - tramite un'antenna DVB-T/DVB-T2¹ o
 - tramite una connessione DVB-C¹
- ▶ Inserire nella connessione antenna del televisore LCD un cavo antenna proveniente dall'antenna esterna, dalla connessione via cavo analogica, dall'antenna DVB-T o dalla connessione DVB-C.

Alla connessione denominata **LNB IN** è possibile collegare anche un impianto satellitare digitale.

- ▶ Avvitare il connettore F di un'antenna coassiale alla porta del televisore LCD.



AVVISO!

Per ricevere canali cifrati/a pagamento, è necessario l'utilizzo di una scheda specifica. Inserire il modulo CAM (acquistabile in un negozio specializzato) nell'apposito vano posto sul lato sinistro dell'apparecchio (**COMMON INTERFACE**). Inserire quindi la scheda del fornitore nel modulo CAM.

4.5. Common Interface

Se si desidera guardare i canali a pagamento, è necessario innanzitutto rivolgersi al relativo fornitore. Dopo la registrazione si riceve un Conditional Access Module (modulo CAM) e una scheda. Nella documentazione fornita con il modulo sono spiegate le impostazioni.

Installare i componenti CI nel televisore come descritto di seguito:

- ▶ Inserire il modulo CAM nello slot posto sul lato del televisore LCD. Inserire quindi la scheda.
- ▶ Collegare il televisore all'alimentazione elettrica, accenderlo e attendere qualche istante fino al riconoscimento della scheda.



AVVISO!

È possibile inserire o estrarre il modulo CI soltanto quando l'apparecchio è in modalità STANDBY o è scollegato dalla rete elettrica.



Il modulo CAM deve essere inserito nella direzione corretta; non è possibile infilarlo al contrario. Se si tenta di inserire il modulo CAM con la forza si può danneggiare il modulo CAM stesso o il televisore.

¹ È necessario che il servizio sia disponibile nella propria regione

4.6. Collegare l'alimentazione

- ▶ Inserire la spina in una presa elettrica da 220 - 240 V ~ 50 Hz ben raggiungibile.

4.7. Accendere e spegnere il televisore LCD

- ▶ Non appena si inserisce la spina nella presa elettrica, l'apparecchio si trova in modalità standby.
- ▶ Per accendere l'apparecchio, premere
 - sul telecomando: il tasto Standby/On , un tasto numerico o uno dei tasti **P- / +**;
 - sull'apparecchio: il tasto **POWER**.
- ▶ Con il tasto Standby/On  del telecomando è possibile rimettere l'apparecchio in standby. L'apparecchio si spegne, ma continua a consumare corrente.



AVVISO!

Dopo cinque minuti di mancato segnale di ingresso, l'apparecchio passa automaticamente alla modalità standby. Fino a quel momento sullo schermo viene visualizzato un timer per il conto alla rovescia. Questa funzione non è disponibile per tutte le sorgenti.

4.8. Ricerca dei canali dopo la prima accensione

Quando si accende l'apparecchio per la prima volta, si segue una procedura guidata per la **PRIMA INSTALLAZIONE**.



| Voce di menu | Impostazione |
|---------------|--|
| LINGUA | Con i tasti direzionali selezionare la lingua per l'OSD. |
| PAESE | Selezionare il paese con i tasti direzionali. |

- ▶ Dopo avere definito tutte le impostazioni, premere **OK**.

4.8.1. Cavo e antenna



| Voce di menu | Impostazione |
|---|---|
| TIPO DI SINTONIZZAZIONE... | Selezionare il tipo di ricezione con i tasti direzionali: <ul style="list-style-type: none"> • ATV+DTV (ricerca di canali TV digitali e analogici); • ATV (ricerca di canali TV analogici); • DTV (ricerca di canali TV digitali) |
| TIPO DIGITALE | Con i tasti direzionali selezionare il tipo di collegamento (DVB-T , DVB-C o SATELLITE). |
| TIPO DI RICERCA (solo in modalità DVB-C) | Impostazione della modalità di ricerca. Mantenere questa impostazione su ESPLORAZIONE DI RETE o PIENO se non si desidera definire un'impostazione particolare. |
| IDENTIFICATORE DI RETE (solo in modalità DVB-C) | Impostazione dell'ID di rete. L'impostazione predefinita è AUTO . |
| FREQUENZA (solo in modalità DVB-C) | Impostazione della frequenza. L'impostazione predefinita è AUTO . Attiva solo se nella modalità di ricerca è selezionata la voce ESPLORAZIONE DI RETE . |
| VELOCITÀ DEI SIMBOLI (solo in modalità DVB-C) | Impostazione del symbolrate. |
| L'ORDINAMENTO PER LCN | Logical Channel Numbering: selezionare l'impostazione SU , per ordinare i canali in base a un elenco canali preimpostato (a condizione che sia fornito dall'emittente) |

► Dopo avere definito tutte le impostazioni, premere **OK**. Ha inizio la ricerca.

4.8.2. Satellite



| Voce di menu | Impostazione |
|----------------------------------|--|
| TIPO DI SINTONIZZAZION... | In modalità satellite non è possibile definire impostazioni. |
| TIPO DIGITALE | Con i tasti direzionali selezionare il tipo di collegamento (DVB-T , DVB-C o SATELLITE). |
| SATELLITE | Selezionare il satellite mediante il quale si desidera avviare la ricerca. |
| MODALITÀ DI SCANSIONE | <p>Impostazione della modalità di ricerca.</p> <p>PRESTABILITO: viene effettuata la ricerca per il satellite selezionato in base all'elenco di transponder memorizzato per questo satellite. Questa operazione richiede tempo.</p> <p>RETE: attivazione/disattivazione della ricerca sulla rete.</p> <p>BLIND SCAN: viene effettuata la ricerca completa per il satellite selezionato, considerando anche i nuovi transponder non contenuti nell'elenco di transponder. Con questa modalità vengono effettuate due ricerche. Nella prima vengono individuati i transponder del satellite, nella seconda vengono cercati i canali. Questa è la modalità di ricerca che richiede più tempo.</p> |
| TIPO DI CANALE | È possibile impostare i canali che si desidera cercare: GRATUITO (canali liberi), CRIPTATA (canali criptati) o GRATUITO+CRIPTATA (canali liberi o criptati). |

| Voce di menu | Impostazione |
|--|---|
| TIPO DI SERVIZIO | Per selezionare il tipo di canale. DTV : ricerca di canali TV digitali. RADIO : ricerca di stazioni radio. TUTTI : ricerca di canali TV e radio digitali. |
| PRESET LIST SCARICA | Viene caricato l'elenco dei canali preimpostato per il satellite Astra 19 2E. Questa è la modalità di ricerca che richiede meno tempo. Selezionare SI per caricare l'elenco dei canali. Selezionare NO per avviare la ricerca dei canali. |
| CONFIGURAZIONE DI SATELLITE | Qui è possibile definire le stesse impostazioni del menu CANALE > COFIGURAZIONE DI SATELLITE a pag. 38. |

- Dopo avere definito tutte le impostazioni, premere **OK**. Ha inizio la ricerca.

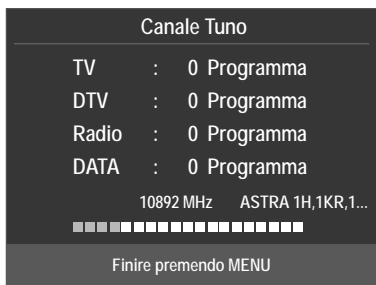

La ricerca verrà effettuata seguendo un ordine basato sui diversi tipi di trasmissioni. Attendere fino al termine dell'operazione. Con il tasto **MENU** è possibile interrompere la ricerca.



AVVISO!



La prima installazione qui descritta corrisponde all'opzione **PRIMA INSTALLAZIONE** nel menu **IMPOSTAZIONI**.

5. Utilizzo

5.1. Selezione dei canali

- ▶ Per selezionare un canale premere uno dei tasti **CH + / -** (sull'apparecchio) o **P + / -** (sul telecomando) oppure selezionare il canale direttamente con un tasto numerico.
Per un numero a due o tre cifre, premere i tasti numerici uno dopo l'altro.
- ▶ Con il tasto  si seleziona l'ultimo canale riprodotto.

5.2. Impostazioni audio

- ▶ I tasti di regolazione del volume **-**  **+** (sul telecomando) o **VOL + / -** (sull'apparecchio) consentono di alzare e abbassare il volume.
- ▶ Per escludere completamente l'audio e ripristinarlo, premere il tasto  mute.
- ▶ Con il tasto **AUDIO** selezionare le lingue disponibili per l'audio (canali audio). È possibile selezionare la modalità DUAL se la trasmissione corrente la supporta (è il caso ad es. delle trasmissioni bilingui).
- ▶ Premere il tasto **S.MODE** per selezionare la modalità audio: **STANDARD, MUSICA, FILM, SPORT, PERSONALE**. L'impostazione **PERSONALE** viene definita nel menu **SONORO > MODALITÀ SONORO**.

5.3. Impostazioni immagine

- ▶ Premere il tasto **P. MODE** per scegliere una modalità immagine: **DINAMICO, STANDARD, MITE, PERSONALE**. L'impostazione **PERSONALE** viene definita nel menu **IMMAGINE > MODALITÀ IMMAGINE**.
- ▶ A seconda del programma, le immagini vengono trasmesse nel formato 4:3 o 16:9. Con il tasto **SIZE** è possibile cambiare il formato dell'immagine:

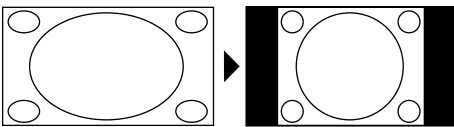
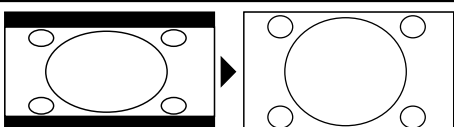
| | |
|--|---|
| AUTO (non disponibile con ATV) Il formato riprodotto viene impostato automaticamente in base al segnale di ingresso. | |
| 4:3 Per visualizzare un'immagine in formato 4:3 senza deformazioni. |  |
| 16:9 Per visualizzare un'immagine in formato 16:9 senza deformazioni. |  |

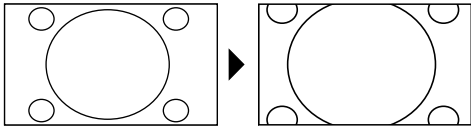
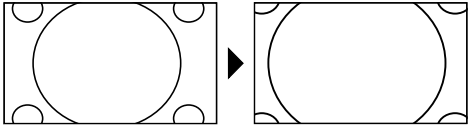
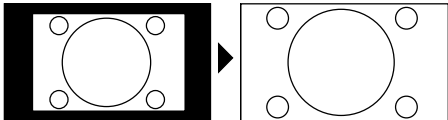
| | |
|---|---|
| ZOOM 1 L'immagine viene ingrandita al livello 1 in tutte le direzioni. |  |
| ZOOM 2 L'immagine viene ingrandita al livello 2 in tutte le direzioni. |  |
| 1:1 (solo per Component e HDMI): l'immagine viene riprodotta precisa al pixel. |  |

Questa impostazione dei formati d'immagine può essere modificata anche nel menu **IMPOSTAZIONI > RAPPORTO DEL FORMATO**.



AVVISO!

A seconda della sorgente video impostata, è possibile che non siano disponibili tutti i formati immagine.

5.4. Visualizzazione di informazioni sui programmi

- ▶ Per visualizzare le informazioni sul programma corrente, premere il tasto **INFO**.
- ▶ Con i tasti direzionali **▲ ▼** possibile scorrere le informazioni sul programma.

5.5. Aprire gli elenchi dei preferiti

Nel menu **CANALE > MODIFICA PROGRAMMA** si possono inserire i singoli canali in un elenco di preferiti.

- ▶ Aprire il menu con il tasto **MENU**.
- ▶ Alla voce di menu **CANALE** selezionare **MODIFICA PROGRAMMA** e confermare con **OK**.
- ▶ Con i tasti direzionali **▲ ▼** selezionare il canale desiderato e premere il tasto **FAV** per inserirlo nell'elenco di preferiti.
- ▶ Premere quindi il tasto **EXIT** (o più volte il tasto **MENU**) per uscire dal menu.
- ▶ Ad apparecchio acceso, premere il tasto **FAV** e si aprirà la lista dei preferiti nella quale verranno visualizzati i canali selezionati in precedenza.



- ▶ Selezionare un canale con i tasti direzionali 56 e aprirlo con **OK**.
- ▶ Con i tasti **P+ / P-** è possibile scorrere l'elenco dei preferiti di 10 voci alla volta.

5.6. Selezionare una sorgente

- ▶ Con il tasto **SOURCE** (sul telecomando o sull'apparecchio) si apre l'elenco delle sorgenti.

| | |
|-------------------|---|
| SATELLITE: | segnale satellitare digitale |
| DTV: | modalità TV digitale (collegamento via cavo digitale, DVB-T, DVB-T2 HD) |
| ATV: | modalità TV analogica (collegamento via cavo analogico) |
| AV: | ingresso audio/video sul lato dell'apparecchio mediante adattatore (AV) |
| PC: | apparecchio sull'ingresso PC |
| SCART: | apparecchio sulla presa SCART |
| COMPONENT: | apparecchio sull'ingresso YPBPR tramite adattatore (YUV) |
| DVD: | lettore DVD integrato |
| HDMI 1: | ingresso HDMI 1 |
| HDMI 2: | ingresso HDMI 2 |
| HDMI 3: | ingresso HDMI 3 |
| MEDIA: | lettore multimediale |



- ▶ Passare alla sorgente desiderata premendo i tasti direzionali ▼ ▲.
- ▶ Confermare la selezione con il tasto **OK**.

6. Televideo



Il televideo è un servizio gratuito, trasmesso dalla maggior parte delle emittenti televisive, che offre informazioni aggiornate su notizie, meteo, programmi televisivi, borsa, sottotitoli e altri argomenti.

6.1. Come utilizzare il televideo

Il telecomando dispone di appositi tasti per il televideo.

- ▶ Selezionare un canale televisivo che trasmette il televideo.
- ▶ Premere il tasto  per visualizzare la pagina base/indice del televideo.
- ▶ Premere di nuovo il tasto  per visualizzare il televideo con uno sfondo trasparente che permette di vedere l'immagine televisiva.
- ▶ Premere nuovamente il tasto  per passare alla modalità TV.



6.2. Selezionare le pagine

- ▶ Utilizzando i tasti numerici, digitare le tre cifre della pagina di televideo desiderata.
Il numero di pagina selezionato viene visualizzato nell'angolo superiore sinistro dello schermo. Il contatore del televideo cercherà fino a quando non trova il numero di pagina desiderato.
- ▶ I tasti direzionali   consentono di sfogliare avanti e indietro le pagine del televideo.

6.2.1. Tasti colorati

Se nella parte inferiore dello schermo sono presenti voci colorate, è possibile selezionare direttamente questi contenuti premendo i tasti dei colori corrispondenti ROSSO [PROGRAM], VERDE [INTRO], GIALLO [REPEAT] e BLU [A-B].

6.2.2. SUB.T

- ▶ Alcune pagine di televideo contengono sottopagine. Nella parte inferiore dello schermo viene visualizzato ad es. **1/3**. Le sottopagine vengono visualizzate una dopo l'altra a intervalli di circa mezzo minuto. È possibile richiamare le sottopagine anche premendo il tasto . Premere i tasti direzionali   per sfogliare le sottopagine.

6.3. Caratteristiche utili del televideo

6.3.1. INDEX

- ▶ Il tasto **INDEX** consente di selezionare la pagina principale del televideo.

6.3.2. REVEAL

- ▶ Per visualizzare informazioni nascoste, come le soluzioni di indovinelli, puzzle o quiz, premere il tasto **REVEAL**.
- ▶ Un'ulteriore pressione del tasto **REVEAL** nasconde le risposte.

6.3.3. SIZE

Questa funzione visualizza le informazioni del televideo a una dimensione raddoppiata.

- ▶ Premere il tasto **SIZE** per ingrandire la parte superiore della pagina.
- ▶ Premere nuovamente il tasto **SIZE** per visualizzare ingrandita la parte inferiore della pagina.
- ▶ Con un'ulteriore pressione del tasto **SIZE** il televideo torna alle dimensioni normali.

7. Menu

- ▶ Premere il tasto **MENU** per attivare l'OSD. Nella parte inferiore vengono visualizzate le impostazioni di volta in volta configurabili.
- ▶ Con i tasti direzionali ▲ ▼ si selezionano le opzioni nel menu principale.
- ▶ Con i tasti direzionali ▲ ▼ si selezionano le opzioni in un menu.
- ▶ Con il tasto direzionale ▶ si apre un sottomenu (non disponibile in ogni menu).
- ▶ Con i tasti direzionali ◀ ▶ ▼ ▲ si imposta il valore desiderato o si effettua un'altra selezione.
- ▶ Con il tasto **MENU** si torna al menu precedente.
- ▶ Con il tasto **EXIT** si chiude il menu.

Il menu si chiude automaticamente se non viene premuto alcun tasto.

È possibile selezionare i seguenti menu principali

- Menu **CANALE**
- Menu **IMMAGINE**
- Menu **SONORO**
- Menu **ORA**
- Menu **BLOCCA**
- Menu **IMPOSTAZIONI**



AVVISO!

A causa di eventuali modifiche tecniche, i menu qui descritti possono differire da quelli visualizzati sullo schermo. A seconda della sorgente video impostata, è possibile che non siano disponibili tutti i menu.

7.1. Menu Canale





| Voce di menu | Impostazione | |
|-----------------------------------|---|---|
| SINTONIZZAZIONE AUTOMATICA | Se come sorgente è stata selezionata DTV (DVB-T o DVB-C), sono disponibili le seguenti impostazioni: | |
| | PAESE | Selezionare il paese desiderato per la ricerca dei canali. |
| | TIPO DI SINTONIZZAZION... | Selezionare il tipo di ricezione con i tasti direzionali: <ul style="list-style-type: none"> • DTV+ATV (ricerca di canali TV digitali e analogici); • ATV (ricerca di canali TV analogici); • DTV (ricerca di canali TV digitali) |
| | TIPO DIGITALE | Con i tasti direzionali selezionare il tipo di collegamento (DVB-T o DVB-C). |
| | TIPO DI RICERCA (solo in modalità DVB-C) | Impostazione della modalità di ricerca. Mantenere questa impostazione su ESPLORAZIONE DI RETE o PIENO se non si desidera definire un'impostazione particolare. |
| | IDENTIFICATORE DE RETE (solo in modalità DVB-C) | Impostazione dell'ID di rete. L'impostazione predefinita è AUTO . |

| | |
|--|--|
| FREQUENZA (solo in modalità DVB-C) | Impostazione della frequenza. L'impostazione predefinita è AUTO . Attiva solo se nella modalità di ricerca è selezionata la voce ESPLORAZIONE DI RETE . |
| VELOCITÀ DEI SIMBOLI (solo in modalità DVB-C) | Impostazione del symbolrate. |
| L'ORDINAMENTO PER LCN | Logical Channel Numbering: selezionare l'impostazione SU , per ordinare i canali in base a un elenco canali preimpostato (a condizione che sia fornito dall'emittente) |
| Dopo avere definito tutte le impostazioni, premere OK . Ha inizio la ricerca. | |
| Se come sorgente è stata selezionata SATELLITE sono disponibili le seguenti impostazioni: | |
| PAESE | Selezionare il paese desiderato per la ricerca dei canali. |
| SATELLITE | Selezionare il satellite mediante il quale si desidera avviare la ricerca. |
| MODALITÀ DI SCANSIONE | Impostazione della modalità di ricerca. PRESTABILITO : viene effettuata la ricerca per il satellite selezionato in base all'elenco di transponder memorizzato per questo satellite. Questa operazione richiede tempo. RETE : attivazione/disattivazione della ricerca sulla rete. BLIND SCAN : viene effettuata la ricerca completa per il satellite selezionato, considerando anche i nuovi transponder non contenuti nell'elenco di transponder. Con questa modalità vengono effettuate due ricerche. Nella prima vengono individuati i transponder del satellite, nella seconda vengono cercati i canali. Questa è la modalità di ricerca che richiede più tempo. |

| | | |
|---|--|---|
| | TIPO DI CANALE | È possibile impostare i canali che si desidera cercare: GRATUIDO (canali liberi), CRIPATA (canali criptati o GRATUIDO+CRIPATA (canali liberi o criptati). |
| | TIPO DI SERVIZIO | Per selezionare il tipo di canale. DTV : ricerca di canali TV digitali. RADIO : ricerca di stazioni radio. TUTTI : ricerca di canali TV e radio digitali. |
| | PRESET LIST SCARICA | Viene caricato l'elenco dei canali preimpostato per il satellite Astra 19 2E. Questa è la modalità di ricerca che richiede meno tempo. Selezionare SI per caricare l'elenco dei canali. Selezionare NO per avviare la ricerca dei canali. |
| | Dopo avere definito tutte le impostazioni, premere OK . Ha inizio la ricerca. | |
| SINTONIZZ. MANUALE ATV (solo in modalità ATV e DTV) | È possibile eseguire la programmazione manuale di singoli canali analogici. | |
| | CANALE ATTUALE | Selezionare il numero di canale per il quale si desidera effettuare la ricerca. |
| | SISTEMA COLORE | PAL, SECAM, AUTO. |
| | SISTEMA SONORO | BG, I, DK, L. |
| | SINTONIZZ. PRECISA | Con i tasti ◀ ▶ si esegue la sintonia fine. |
| RICERCA | Premendo ◀ ▶ si avvia la ricerca dei canali | |

| | | |
|--|---|--|
| SINTONIZZ. MANUALE DTV (solo per DVB-T) | Qui è possibile eseguire la programmazione manuale di singoli canali in modalità DVB-T quando il segnale viene ricevuto tramite antenna. Questa opzione è disponibile solo se è stata prima selezionata DTV come sorgente di ricezione. | |
| | VHF / UHF | Selezionare il canale da cercare. Premere OK per avviare la ricerca. La qualità del segnale viene visualizzata in basso per mezzo di una barra. |
| | DTV | Viene visualizzato il numero di canali TV digitali trovati. |
| | RADIO | Viene visualizzato il numero di canali radio digitali trovati. |
| | DATA | Viene visualizzato il numero di canali dati trovati. |
| SINTONIZZAZIONE MANUALE CADTV (solo per DVB-C) | Qui è possibile eseguire la programmazione manuale di singoli canali in modalità DVB-C quando il segnale viene ricevuto tramite cavo. Questa opzione è disponibile solo se è stata prima selezionata DTV come sorgente di ricezione. | |
| | FREQUENZA | Impostare la frequenza di ricerca con ◀ ▶ o con i tasti numerici del telecomando. |
| | SYMBOL | Impostazione del symbolrate. |
| | QAM TYPE | Impostazione della modulazione. |
| | DTV | Viene visualizzato il numero di canali TV digitali trovati. |
| | RADIO | Viene visualizzato il numero di canali radio digitali trovati. |
| | DATA | Viene visualizzato il numero di canali dati trovati. |

| | |
|-------------------------------|--|
| MODIFICA PROGRAMMA | <p>Qui si vedono i canali attualmente memorizzati. Per ogni canale è possibile definire le seguenti impostazioni.</p> |
| | <p>CANCELLA</p> <p>Selezionare il canale che si desidera cancellare e premere il tasto rosso [PROGRAM]. Il canale selezionato verrà eliminato.</p> <p>DVB-T/C: se la funzione L'ORDINAMENTO PER LCN è attivata, con la cancellazione dei canali vengono cancellati anche i relativi numeri di canale. Per evitare ciò, disattivare la funzione in SINTONIZZAZIONE AUTOMATICA.</p> |
| | <p>RINOMI... (solo per ATV)</p> <p>Selezionare il canale da rinominare e premere il tasto verde [INTRO].</p> <p>Ora si possono cambiare le prime lettere: con i tasti direzionali ▲ ▼ ci si sposta tra i caratteri verso l'alto e verso il basso.</p> <p>Con il tasto direzionale ► si passa alla lettera successiva, ecc.</p> <p>Alla fine premere di nuovo il tasto verde [INTRO] per memorizzare il nome.</p> |
| | <p>SPOSTA</p> <p>Selezionare il canale e premere il tasto giallo [REPEAT]. Con 56 spostare il canale nella posizione desiderata e premere un'altra volta il tasto giallo [REPEAT]. Gli altri canali vengono spostati di conseguenza. In alternativa, con i tasti numerici del telecomando si possono inserire i numeri ai quali devono essere spostati i canali. Premere quindi il tasto OK. Il canale verrà spostato nella posizione desiderata.</p> |
| | <p>SALTARE</p> <p>Con i tasti P+/- selezionare il canale che si desidera saltare quando si scorrono i canali e premere il tasto blu [A-B]. Sarà comunque possibile selezionare questo canale con i tasti numerici.</p> <p>FAV</p> <p>Per memorizzare un canale in un elenco di preferiti, selezionarlo e premere il tasto FAV. Per aprire l'elenco dei preferiti si utilizzano i tasti del telecomando.</p> |

| | |
|------------------------------|--|
| INFO SEGNALE | Qui vengono visualizzate le informazioni sul segnale del canale impostato. Questa opzione è disponibile solo in modalità DTV. |
| INFORMAZIONI CI (CI+) | <p>Se si desidera guardare i canali a pagamento, è necessario innanzitutto rivolgersi al relativo fornitore. Dopo la registrazione si riceve un Conditional Access Module (modulo CA) e una scheda. Nella documentazione fornita con il modulo sono spiegate le impostazioni.</p> <p>Installare i componenti CI nel televisore come descritto di seguito:</p> <ul style="list-style-type: none">▶ Spegnere il televisore ed estrarre la spina dalla presa elettrica.▶ Inserire il modulo CAM nello slot posto sul lato del televisore LCD. In seguito inserire la scheda. <p> AVVISO! Si noti che è possibile solo inserire o rimuovere il modulo CI quando il dispositivo viene scollegato dalla rete.</p> <p> ATTENZIONE! Pericolo di danni! Se si tenta di inserire il modulo CI con la forza si può danneggiare il modulo CI stesso o il televisore.</p> <ul style="list-style-type: none">▶ Il modulo CI deve essere inserito nella direzione corretta; non è possibile infilarlo al contrario.▶ Collegare il televisore all'alimentazione elettrica, accenderlo e attendere qualche istante fino al riconoscimento della scheda.▶ Alcuni moduli CI richiedono anche altre impostazioni che è possibile configurare nel menu INFO SUL MODULO CI. |

| Voce di menu | Impostazione | | |
|--|------------------|---|--|
| CONFIGURAZIONE DI SATELLITE (solo DVB-S) | SATELLITE | Selezionare il satellite per il quale si desidera modificare le impostazioni o eseguire la ricerca. | |
| | | MODIFICA Premere il tasto verde per modificare il satellite selezionato. | |
| | | NOME DEL SATELLITE | La tastiera visualizzata consente di modificare il nome del satellite. Con i tasti freccia selezionare i caratteri desiderati e confermarli con il tasto OK . Memorizzare il nuovo nome con il tasto blu . |
| | | LONGITUDINE DIREZIONE | Con i tasti direzionali ◀ ▶ selezionare la Orbit Position WEST o EAST . |
| | | LONGITUDINE ANGOLO | Inserire i gradi con i tasti numerici. |
| | | BANDA | Selezionare la banda di frequenza desiderata KU o C . |
| | | AGGIUNGERE Premere il tasto giallo per aggiungere un nuovo satellite. Le impostazioni disponibili sono le stesse che si trovano in MODIFICA . | |
| | | ESEGUIRE LA SCANSIONE Premere il tasto blu per definire le impostazioni per la ricerca. | |
| | | CANCELLA Selezionare il satellite da eliminare dall'elenco e premere il tasto rosso . Confermare la richiesta premendo SI . | |

| Voce di menu | Impostazione | |
|--------------------|---|--|
| | MODALITÀ DI SCAN... | <p>Impostazione della modalità di ricerca.</p> <p>PRESTABILITO: viene effettuata la ricerca per il satellite selezionato in base all'elenco di transponder memorizzato per questo satellite. Questa operazione richiede tempo.</p> <p>RETE: attivazione/disattivazione della ricerca sulla rete.</p> <p>BLIND SCAN: viene effettuata la ricerca completa per il satellite selezionato, considerando anche i nuovi transponder non contenuti nell'elenco di transponder. Con questa modalità vengono effettuate due ricerche. Nella prima vengono individuati i transponder del satellite, nella seconda vengono cercati i canali. Questa è la modalità di ricerca che richiede più tempo.</p> |
| | TIPO DI CANALE | <p>È possibile impostare i canali che si desidera cercare: GRATUITO (canali liberi), CRIPTATA (canali criptati o GRATUITO+CRIPTATA (canali liberi o criptati).</p> |
| | TIPO DI SERVIZIO | <p>Per selezionare il tipo di canale.</p> <p>DTV: ricerca di canali TV digitali.</p> <p>RADIO: ricerca di stazioni radio.</p> <p>TUTTI: ricerca di canali TV e radio digitali.</p> |
| | <p>Premere il tasto OK dopo avere definito tutte le impostazioni. Verrà avviata la ricerca tramite il satellite selezionato.</p> | |
| TRANSPONDER | <p>Con il tasto freccia EPG passare alla colonna TRANSPONDER e con i tasti freccia ▲ ▼ selezionare il transponder mediante il quale deve essere avviata la ricerca. Ora premere il tasto OK per contrassegnare il transponder con un segno di spunta rosso.</p> | |

| Voce di menu | Impostazione | | | | | | | |
|----------------------|--|--|-------------------|---|----------------------|---|---------------------|--|
| | <p>AGGIUNGERE Premere il tasto giallo per aggiungere un nuovo transponder. Inserire i valori richiesti e confermare con OK oppure premere EXIT per annullare.</p> <table border="1" data-bbox="431 243 984 482"> <tr> <td data-bbox="431 243 565 341">FRE-QUENZA</td> <td data-bbox="565 243 984 341">Inserire la frequenza con i tasti numerici.</td> </tr> <tr> <td data-bbox="431 341 565 412">SYMBOL (KS/S)</td> <td data-bbox="565 341 984 412">Inserire il symbolrate con i tasti numerici.</td> </tr> <tr> <td data-bbox="431 412 565 482">POLARITÀ</td> <td data-bbox="565 412 984 482">Con ◀ ▶ selezionare il livello di polarizzazione.</td> </tr> </table> <p>CANCELLA Selezionare il transponder da eliminare dall'elenco come descritto sopra e premere il tasto rosso. Confermare la richiesta premendo SI.</p> <p>MODIFICA Le impostazioni disponibili sono uguali a quelle di AGGIUNGERE.</p> <p>SCANSIONE Le impostazioni disponibili sono uguali a quelle di SCANSIONE in Satellite.</p> | | FRE-QUENZA | Inserire la frequenza con i tasti numerici. | SYMBOL (KS/S) | Inserire il symbolrate con i tasti numerici. | POLARITÀ | Con ◀ ▶ selezionare il livello di polarizzazione. |
| FRE-QUENZA | Inserire la frequenza con i tasti numerici. | | | | | | | |
| SYMBOL (KS/S) | Inserire il symbolrate con i tasti numerici. | | | | | | | |
| POLARITÀ | Con ◀ ▶ selezionare il livello di polarizzazione. | | | | | | | |
| TIPO LNB | <p>inserire qui la frequenza dell'oscillatore per il proprio tipo di LNB. Come valore predefinito è selezionato 09750/10600.</p> <p>È possibile definire le seguenti impostazioni UNICABLE SETTING.</p> <table border="1" data-bbox="431 989 984 1229"> <tr> <td data-bbox="431 989 565 1088">IF CHANNEL</td> <td data-bbox="565 989 984 1088">Qui è possibile impostare la frequenza IF</td> </tr> <tr> <td data-bbox="431 1088 565 1158">CENTRE FREQ</td> <td data-bbox="565 1088 984 1158">Qui è possibile impostare la frequenza Center</td> </tr> <tr> <td data-bbox="431 1158 565 1229">SAT POSITION</td> <td data-bbox="565 1158 984 1229">Qui è possibile impostare la posizione del satellite</td> </tr> </table> <p>ALIMENTAZIONE LNB Qui è possibile configurare la tensione dell'LNB.</p> <p>22KHZ Qui è possibile impostare l'audio. Il valore predefinito è AUTO.</p> <p>TONE-BURST Se l'impianto satellitare necessita di un Toneburst, qui è possibile impostare BURST A o B.</p> | | IF CHANNEL | Qui è possibile impostare la frequenza IF | CENTRE FREQ | Qui è possibile impostare la frequenza Center | SAT POSITION | Qui è possibile impostare la posizione del satellite |
| IF CHANNEL | Qui è possibile impostare la frequenza IF | | | | | | | |
| CENTRE FREQ | Qui è possibile impostare la frequenza Center | | | | | | | |
| SAT POSITION | Qui è possibile impostare la posizione del satellite | | | | | | | |

| Voce di menu | Impostazione |
|---|--|
| DISEQC 1.0/1.1 | Se si possiede un'antenna satellitare collegata a più LNB o a un commutatore DiSEqC, qui è possibile impostare l'LNB desiderato. |
| MOTORE | Se l'antenna satellitare è motorizzata, selezionare qui la versione DiSEqC desiderata utilizzando ◀ ▶ . Premere OK per definire la posizione dell'antenna. |
| Per avviare la ricerca, premere il tasto blu (ESEGUIRE LA SCANSIONE) e confermare con OK . | |

7.2. Menu Immagine



| Voce di menu | Impostazione |
|--------------------------|---|
| MODALITÀ IMMAGINE | Selezionare la modalità immagine: STANDARD, DINAMICO, MITE, PERSONALE . Questa funzione corrisponde al tasto P. MODE . L'impostazione PERSONALE consente di regolare CONTRASTO, LUMINOSITÀ, COLORE, TONO e NITIDEZZA a piacere. Nelle altre impostazioni questi parametri sono fissi. |
| CONTRASTO | Per ridurre o aumentare il contrasto (scala 0 - 100). |
| LUMINOSITÀ | Per ridurre o aumentare la luminosità (scala 0 - 100). |
| COLORE | Per ridurre o aumentare l'intensità del colore (scala 0 - 100). |

| Voce di menu | Impostazione |
|-------------------------------|--|
| TONO | Le impostazioni della tonalità sono disponibili solo con la ricezione NTSC. |
| NITIDEZZA | Per ridurre o aumentare la nitidezza (scala 0 - 100). |
| TEMPERATURA COLORE | Per selezionare la temperatura del colore: FREDDO, NORMALE e CALDO . |
| RIDUZIONE DEL DISTURBO | Questa funzione consente di diminuire il rumore d'immagine migliorando la qualità delle immagini quando il segnale è debole. Selezionare SPENTO, BASSO, MEDIO, ALTO o PRESTABILITO . |
| HDMI MODE | AUTO : adeguamento automatico del formato immagine al segnale d'ingresso VIDEO : formato per la riproduzione di video (Overscan) PC : formato per la riproduzione di segnali PC (riproduzione 1:1). |

7.3. Menu Sonoro



| Voce di menu | Impostazione |
|------------------------|---|
| MODALITÀ SONORO | Selezionare la modalità audio: STANDARD, MUSICA, FILM, SPORT, PERSONALE . Questa funzione corrisponde al tasto S.MODE . |
| ALTI | Per ridurre o aumentare le frequenze alte (scala 0 - 100). |
| BASSI | Per ridurre o aumentare le frequenze base (scala 0 - 100). |
| BILANCIAMENTO | Per impostare il bilanciamento tra il diffusore destro e sinistro. |

| Voce di menu | Impostazione |
|--------------------------|---|
| VOLUME AUTOMATICO | La funzione AVL (Automatic Volume Limiting) compensa i volumi diversi delle varie trasmissioni. Impostare su SPENTO per mantenere il volume originale. Impostare su SU per udire un volume costante. |
| MODALITÀ SPDIF | Per impostare la modalità SPDIF. |
| AD SWITCH | Per attivare/disattivare la modalità narrazione e regolare il volume. Disponibile solo in modalità DTV. Non tutte le trasmissioni supportano questa funzione. |

7.4. Menu Ora



| Voce di menu | Impostazione |
|-----------------------------|---|
| OROLOGIO | Visualizzazione orario. Regolazione non possibile. Questa opzione è disponibile solo in modalità DTV. |
| FUSO ORARIO | Consente di impostare il fuso orario. Questa opzione è disponibile solo in modalità DTV. |
| TIMER DI SPEGNIMENTO | Selezionare un intervallo di tempo al termine del quale l'apparecchio si deve spegnere automaticamente. Selezionare SPENTO per disattivare la funzione. |
| SPEGN. AUTO | Impostare l'intervallo di tempo dopo il quale il televisore LCD deve spegnersi automaticamente se nel frattempo non riceve comandi tramite i tasti del televisore o il telecomando. Questa funzione contribuisce alla tutela dell'ambiente. |

TEMPO OSD

Impostare l'intervallo di tempo dopo il quale il menu OSD si deve chiudere automaticamente

7.5. Menu Blocca

| Voce di menu | Impostazione | |
|-------------------------|--|--|
| BLOCCA SISTEMA | Qui si possono abilitare le impostazioni BLOCCA PROGRAMMA, CONTROLLO GESTIONE CANALI..., BLOCCO TASTIERA e MODO ALBERGO . Inserire la password necessaria. Quella predefinita è: 0000 . | |
| IMPOSTA PASSWORD | INSERIRE PASSWORD PRECEDENTE | Si aprirà un campo per l'inserimento della password. Immettere la vecchia password usando i tasti numerici. Quella predefinita è: 0000 . |
| | INSERIRE NUOVA PASSWORD | Inserire una nuova password a quattro cifre. |
| | CONFERMARE LA NUOVA PASSWORD | Immettere un'altra volta la nuova password. La nuova password viene memorizzata. |

| | |
|-------------------------------------|--|
| |  AVVISO! Prendere nota della nuova password. Con il ripristino delle impostazioni di fabbrica non viene reimpostata la password predefinita. Nel caso in cui si dovesse dimenticare la password, utilizzare la password master " 4711 ". |
| BLOCCA PROGRAMMA | Definire il canale che deve essere bloccato |
| CONTROLLO GESTIONE CANALI... | Qui è possibile scegliere l'età. Questa opzione è disponibile solo in modalità DTV. |
| BLOCCO TASTIERA | Questa voce consente di attivare o disattivare il blocco dei tasti sul televisore LCD. Se si attiva questa funzione, il televisore LCD potrà essere utilizzato solo con il telecomando. |
| MODO ALBERGO | Nella modalità hotel è possibile definire varie impostazioni per limitare l'utilizzo dell'apparecchio. |

7.6. Menu Impostazioni



| Voce di menu | Impostazione |
|------------------|--|
| LINGUA | Qui si seleziona la lingua del menu OSD. L'impostazione cambia immediatamente. |
| TT LINGUA | Selezionare qui il set di caratteri per il televideo: WEST, EAST, RUSSO, ARABO o FARSI . |

| Voce di menu | Impostazione |
|-------------------------------|--|
| LINGUE AUDIO | Se il programma viene trasmesso in più lingue, qui si può impostare quella preferita. Verrà riprodotta la lingua selezionata. È possibile definire l'impostazione per due lingue (PRINCIPALE, SECONDARIA). |
| LINGUA SOTTOTITOLI | Se il programma viene trasmesso con sottotitoli in più lingue, qui si può impostare la lingua preferita per i sottotitoli. Verrà riprodotta la lingua selezionata. È possibile definire l'impostazione per due lingue (PRINCIPALE, SECONDARIA). |
| CUFFIE DISACCOPIATE | Se l'emittente trasmette segnali audio speciali per ipoudenti, si può impostare SU per ricevere tali segnali. Questa opzione è disponibile solo in modalità DTV. |
| RAPPORTO DEL FORMATO | Per impostare il formato immagine. Questa funzione corrisponde al tasto SIZE |
| SCHERMO BLU | Quando il televisore LCD non riceve alcun segnale, al posto della "neve" o dello schermo nero, appare uno sfondo blu. |
| PRIMA INSTALLAZIONE | Qui è possibile richiamare il menu per la prima installazione. |
| RIPRISTINA PREDEFINITO | Qui è possibile ripristinare le impostazioni predefinite dell'apparecchio. |
| AGGIORNAMENTO SOFTWARE | È possibile cercare il software più recente per il televisore e aggiornarlo. L'aggiornamento richiede alcuni minuti. Non interrompere la procedura di aggiornamento al fine di evitare danni irreparabili all'apparecchio. |

7.6.1. Elenco canali

In modalità TV, premere il tasto **OK** per richiamare **ELENCO CANALI**. Sono disponibili le seguenti opzioni:

| Tasto | Voce | Funzione |
|-------|------|--|
| ▲ ▼ | | Questi tasti consentono di spostarsi verso il basso o verso l'alto nell'elenco dei canali. Premere il tasto OK per passare al canale attualmente selezionato. |

| | | |
|---|----------------------------|--|
| Tasto giallo [REPEAT] (solo se sono visualizzati TUTTI i canali) | TROVARE | Questa opzione consente di cercare un canale usando un tastierino. Inserire il nome del canale selezionando i caratteri desiderati con i tasti freccia e confermando ogni volta con OK . Non appena è stato inserito un carattere, vengono visualizzati automaticamente tutti i canali che iniziano con questo carattere. In seguito selezionare la voce OK e confermare con il tasto OK . L'apparecchio passerà al primo canale di quelli trovati. |
| Tasto verde [INTRO] (solo se sono visualizzati TUTTI i canali (disponibile solo per Satellite)) | ORDINARE | Questa opzione consente di definire l'ordinamento dei canali nell'elenco: BY DEFAULT: i canali vengono disposti in nell'ordine predefinito. PER FREQ: i canali vengono ordinati in base alla frequenza. PER NOME DI SERVIZIO: i canali vengono ordinati in base al nome. PER NOME DI SATELLITE: i canali vengono ordinati in base al nome del satellite. PER CIFRA: i canali liberi e quelli criptati vengono ordinati separatamente. |
| CH + / CH - | PAGINA CIMA / FONDO | Questi tasti consentono di spostarsi tra le singole pagine dell'elenco canali a intervalli di 10 voci alla volta. |
| ◀ ▶ | SELEZIONARE | Disponibile anche per DVB-S e DTV. <ul style="list-style-type: none">– TUTTI: vengono elencati tutti i canali;– DTV: vengono elencati solo i canali TV digitali;– LISTA RADIO: vengono elencati solo i canali radio.– DATA: vengono elencati solo i data– HD: vengono elencati solo i canali HD.– GRATUITO: vengono elencati solo i canali liberamente ricevibili;– PROGRAMMA BLOCCATO: vengono elencati solo i canali criptati;– Satellite: vengono elencati tutti i canali trasmessi dal satellite selezionato. |

8. Lettore multimediale

Se si collega un supporto dati USB al televisore LCD, si possono riprodurre foto, musica, video e testo. Per informazioni sui formati supportati, consultare i dati tecnici alla fine di questo manuale.



AVVISO!

Alcuni tipi di dispositivi USB potrebbero non essere compatibili con il televisore LCD.

Collegare il dispositivo USB direttamente. Non utilizzare un cavo, perché potrebbero verificarsi problemi di compatibilità.

Non scollegare il dispositivo USB durante la riproduzione di un file. In particolare, non si dovrebbe inserire ed estrarre il dispositivo USB per più volte consecutive in un breve intervallo di tempo.

8.1. Accesso al lettore multimediale

- ▶ Collegare il supporto dati USB alla porta USB posta sul lato dell'apparecchio.
- ▶ Premere il tasto **SOURCE** (sul telecomando o sull'apparecchio) e selezionare la sorgente **MEDIA** con ▲ ▼.
- ▶ Confermare con **OK**.
- ▶ In alternativa premere il tasto **MEDIA** sul telecomando per aprire il lettore multimediale.

8.2. Menu principale del lettore multimediale

Dopo avere effettuato l'accesso al lettore multimediale tramite USB come descritto in precedenza, ci si trova nel menu principale.



- ▶ Sono disponibili le seguenti opzioni:
 - **FOTO** - per la riproduzione di foto
 - **MUSICA** - per la riproduzione di file musicali
 - **FILM** - per la riproduzione di file video
 - **TESTO** - per la riproduzione di testi
- ▶ Selezionare il menu con ◀ ▶ e confermare con **OK**.
- ▶ Ora selezionare la sorgente dalla quale si desidera riprodurre i file (per esempio chiavetta USB o disco rigido).

Nel menu dei rispettivi supporti **FOTO**, **MUSICA**, **FILM**, **TESTO** è possibile cancellare un oggetto con il tasto rosso.

Per uscire da Media Player, premere il tasto **SOURCE** (sul telecomando o sull'apparecchio) e selezionare un'altra sorgente oppure premere **EXIT** per tornare alla sorgente utilizzata in precedenza.

8.3. Visualizzazione di foto

Se si seleziona **FOTO** dal menu principale, sullo schermo verranno filtrati e visualizzati i file delle foto disponibili.

- ▶ Se sul supporto dati si trovano più cartelle, selezionare innanzitutto la cartella con ◀ ▶ ▲ ▼ e aprirla con **OK**.
- ▶ Con ◀ ▶ ▲ ▼ selezionare la foto che si desidera visualizzare. Premere **OK** per visualizzare la foto.
- ▶ Con il tasto **OK** si possono selezionare ulteriori opzioni. Confermare ogni opzione con **OK**.
 - **GIOCO/PAUSE**: per avviare/arrestare la presentazione di tutte le foto.
 - **PRECEDENTE/SEGUENTE**: per visualizzare l'immagine precedente/successiva.
 - **INTERROMPERE**: per fermare la riproduzione della presentazione.
 - **RIPETI TUTTO**: per impostare la ripetizione della presentazione
 - **MUSICA**: per attivare/disattivare la musica di sottofondo
 - **LISTA DI CO...**: mostra l'elenco di riproduzione delle foto
 - **INFO.**: mostra informazioni sull'immagine visualizzata
 - **GIRARE** /: ruota l'immagine selezionata di 90° in senso orario/antiorario
 - **ZOOM IN/OUT**: ingrandisce/riduce l'immagine visualizzata
 - **MUOVERE L'I...**: se l'immagine è stata prima ingrandita con la funzione di zoom, ora è possibile spostarla con ◀ ▶ ▲ ▼ per vedere le aree non visibili.
- ▶ Per la riproduzione dei file è inoltre possibile utilizzare i tasti multimediali del telecomando.
- ▶ Premere il tasto **EXIT** per tornare al menu precedente

8.4. Riproduzione di musica

Se si seleziona **MUSICA** dal menu principale, verranno filtrati e visualizzati sullo schermo i file audio disponibili.

- ▶ Se sul supporto dati si trovano più cartelle, selezionare innanzitutto la cartella con ◀ ▶ ▲ ▼ e aprirla con **OK**.
- ▶ Con ◀ ▶ ▲ ▼ selezionare il brano da riprodurre. Premere quindi **OK** per avviare la riproduzione.
- ▶ Con il tasto **OK** si possono selezionare ulteriori opzioni. Confermare ogni opzione con **OK**.
 - **GIOCO/PAUSE**: per avviare/interrompere la riproduzione del brano
 - **FB/FF**: ritorno/avanzamento rapido
 - **PRECEDENTE/SEGUENTE**: per riprodurre il brano precedente/successivo
 - **INTERROMPERE**: per fermare la riproduzione del brano
 - **RIPETI TUTTO**: per impostare la ripetizione dei brani
 - **MUTE**: esclusione dell'audio durante la riproduzione
 - **LISTA DI CO...**: mostra l'elenco di riproduzione dei brani musicali
 - **INFO.**: visualizza informazioni sul brano selezionato
 - **PASSARE SUL...**: per avviare la riproduzione del brano da un punto preciso
- ▶ Per la riproduzione dei file è inoltre possibile utilizzare i tasti multimediali del telecomando.
- ▶ Premere il tasto **EXIT** per tornare al menu precedente.

8.5. Riproduzione di video

Se si seleziona **FILM** dal menu principale, verranno filtrati e visualizzati sullo schermo i file video disponibili.

- ▶ Se sul supporto dati si trovano più cartelle, selezionare innanzitutto la cartella con ◀ ▶ ▲ ▼ e aprirla con **OK**.
- ▶ Con ◀ ▶ ▲ ▼ selezionare il video da riprodurre. Premere **OK** per avviare il video.
- ▶ Con il tasto **OK** si possono selezionare ulteriori opzioni. Confermare ogni opzione con **OK**.
 - **GIOCO/PAUSE**: per avviare/interrompere la riproduzione del video.
 - **FB/FF**: ritorno/avanzamento rapido
 - **PRECEDENTE/SEGUENTE**: per visualizzare il video precedente/successivo
 - **INTERROMPERE**: per arrestare la riproduzione del video
 - **CHARSET**: Impostazione del formato testo per i sottotitoli
 - **RIPETI TUTTO**: per impostare la ripetizione dei video.
 - **SET A**: per ripetere una parte di un video
 - **LISTA DI CO...**: mostra l'elenco di riproduzione dei video
 - **INFO.**: visualizza informazioni sul file video visualizzato
 - **LENTAMENTE**: riproduzione al rallentatore
 - **PASSO**: riproduzione per fotogrammi
 - **PASSARE SUL...**: per avviare la riproduzione del video da un punto preciso
 - **ZOOM IN/OUT**: ingrandisce/riduce l'immagine visualizzata
 - **RAPPORTO D...**: modifica del formato immagine
 - **MUOVERE L'I...**: se l'immagine è stata prima ingrandita con la funzione di zoom, ora è possibile spostarla con ◀ ▶ ▲ ▼ per vedere le aree non visibili.
- ▶ Per la riproduzione dei file è inoltre possibile utilizzare i tasti multimediali del telecomando.
- ▶ Premere il tasto **EXIT** per tornare al menu precedente.

8.6. Riproduzione di testo

Se si seleziona **TESTO** nel menu principale, verranno filtrati e visualizzati i file disponibili.

- ▶ Se sul supporto dati si trovano più cartelle, selezionare innanzitutto la cartella con ◀ ▶ ▲ ▼ e aprirla con **OK**.
- ▶ Con ◀ ▶ ▲ ▼ selezionare il testo da riprodurre. Premere **OK** per visualizzare il testo.
- ▶ Con i tasti ◀ ▶ è possibile sfogliare il documento in avanti e indietro.
- ▶ Premere il tasto **EXIT** per tornare al menu precedente.

9. EPG - Guida ai programmi

Con il tasto **EPG** si apre la "guida elettronica ai programmi".

Nella tabella si vedono la trasmissione corrente e quella successiva per i canali disponibili.

- ▶ Premere il tasto **EPG** per aprire la guida elettronica ai programmi.
- ▶ Con ▲ ▼ selezionare un canale.
- ▶ Scorrere le trasmissioni con ▲ ▼ oppure ◀ ▶.



AVVISO!

Le informazioni sui programmi sono fornite dalle emittenti. Qualora non venissero visualizzate informazioni su un programma, non si tratterebbe di un difetto del televisore LCD.

La tabella seguente mostra le opzioni per la **GUIDA PROGRAMMI**:

| Tasto | Voce | Funzione |
|---------------------------------|------------------------------|---|
| Tasto verde [INTRO] | RICORDARE | Imposta un promemoria per la trasmissione selezionata. Quando viene raggiunto l'orario impostato, l'apparecchio passa automaticamente alla trasmissione programmata. Non è possibile impostare un promemoria per la trasmissione corrente. Selezionare un promemoria unico (A), giornaliero (D) o settimanale (W). Durante l'impostazione ☺ appare un promemoria all'ora programmata, ma il televisore non passa automaticamente alla trasmissione. |
| Tasto giallo [REPEAT] | PREC GIORNA | Viene richiamata la programmazione del giorno precedente. Questa funzione è disponibile solo fino alla data odierna. Non è possibile visualizzare la programmazione passata. |
| Tasto blu [A - B] | GIORNO SEGUENTE | Viene richiamata la programmazione del giorno successivo. |
| ▲ ▼ ◀ ▶ | MUOVERE L'IMAGINE | Con i tasti direzionali ci si sposta all'interno della guida. |
| INFO | DETTAGLI | Mostra una descrizione dettagliata della trasmissione selezionata (se disponibile). Premere di nuovo il tasto per nascondere la descrizione. |
| EXIT | ESCI | Qui si esce dalla guida ai programmi. |

10. La modalità DVD

La modalità DVD consente di controllare il lettore DVD integrato.

10.1. Passaggio dalla modalità TV alla modalità DVD

- ▶ Con il tasto **SOURCE** (sul telecomando o sull'apparecchio) si apre l'elenco di selezione delle sorgenti.
- ▶ Con i tasti direzionali **▼ ▲** andare a **DVD**.
- ▶ Confermare la selezione con il tasto **OK**.
- ▶ Per tornare alla modalità TV, ripetere la procedura, ma invece di **DVD** selezionare l'opzione **ATV**, **DTV** o **SATELLIT** a seconda del segnale antenna disponibile.

10.2. Inserire un DVD



AVVISO!

Il lettore DVD integrato supporta soltanto dischi con un diametro di 12 cm. Per evitare danni all'apparecchio, non inserire nel vano DVD dischi con un diametro inferiore o superiore.

Il lato stampato del DVD deve essere rivolto verso il retro (lato posteriore dello LCD TV).

Per potere inserire un DVD nell'apposito vano, è necessario che sia impostata la modalità DVD sullo LCD TV.

- ▶ Inserire il DVD nell'apposito vano tenendo il lato stampato rivolto posteriormente. Se l'apparecchio è impostato sulla modalità DVD, il disco viene riconosciuto e trascinato automaticamente nel vano. Sullo schermo viene visualizzata la voce **CHIUDERE**, seguita da **CARICAMENTO**. Di norma la riproduzione si avvia automaticamente.



AVVISO!

In alcuni casi, può essere necessario avviare la riproduzione manualmente premendo il tasto **▶ II**.

10.3. Funzioni dei tasti

10.3.1. Messaggio speciale a video



Quando si seleziona una funzione che non è disponibile sul disco o non è attivabile nella modalità attuale, viene visualizzato il simbolo di "non valido" raffigurato qui a lato. Il simbolo scompare dopo pochi secondi.

10.3.2. Riproduzione

- ▶ Premere il tasto ▶ II per avviare o arrestare la riproduzione. Per proseguire la riproduzione premere nuovamente il tasto ▶ II.

10.3.3. Stop

- ▶ Premere una volta ■ per arrestare la riproduzione. In questa modalità è possibile riprendere la riproduzione dal punto in cui era stata interrotta con ▶.
- ▶ Premere di nuovo ■ per interrompere definitivamente la riproduzione del DVD. Ora il dispositivo si trova in modalità Stop.

10.3.4. Ignora

- ▶ Durante la riproduzione premere il tasto ◀◀ oppure ▶▶, per saltare avanti o indietro (sui DVD: da capitolo a capitolo; altrimenti: da brano a brano).



AVVISO!

Molti DVD non consentono di saltare i titoli/capitoli prima dell'inizio del film vero e proprio (informazioni sulla licenza).

10.3.5. Avanzamento/Ritorno veloce

- ▶ Durante la riproduzione, premere il tasto ◀◀ oppure ▶▶ per avviare l'avanzamento o il ritorno rapido. Premendo ripetutamente il tasto, la velocità aumenta: 2x > 4x > 8x > 16x > 32x. Premendo nuovamente il tasto o tramite ▶ si torna alla normale velocità di riproduzione.

10.3.6. GOTO (Ricerca diretta)

Con il tasto **GOTO** è possibile individuare direttamente un capitolo, un brano o un intervallo temporale. A ogni pressione del tasto cambia la selezione. La riproduzione inizia dal punto selezionato.

- ▶ È possibile anche selezionare direttamente un brano tramite i tasti numerici, senza premere prima **GOTO**. La riproduzione inizia dal punto selezionato.

10.3.7. DVD

- ▶ Premere una volta **GOTO**: indicare il capitolo desiderato all'interno del brano.
- ▶ Premere due volte **GOTO**: indicare il tempo desiderato all'interno del brano in formato H:MM:SS.
- ▶ Premere tre volte **GOTO**: indicare il tempo desiderato all'interno del capitolo in formato H:MM:SS.

10.3.8. CD-Audio/VCD

- ▶ Premere una volta **GOTO: DISC GO TO** – Indicare il tempo desiderato sul CD in formato MM:SS.
- ▶ Premere due volte **GOTO: TRACK GO TO** – Indicare il tempo desiderato all'interno del brano in formato MM:SS.
- ▶ Premere tre volte **GOTO: SELECT TRACK** – Indicare il numero della traccia desiderata.
- ▶ È possibile indicare anche direttamente il numero del brano senza premere il tasto **GOTO**.

10.3.9. MP3/WMA

- ▶ Premere una volta **GOTO**: Indicare il brano desiderato (tre cifre, eventualmente fare precedere "0" oppure "00").
- ▶ È possibile indicare anche direttamente il numero del brano senza premere il tasto **GOTO**.
- ▶ Premere due volte **GOTO**: indicare il tempo desiderato all'interno del brano in formato MM:SS.

10.3.10. Xvid

- ▶ Premere una volta **GOTO**: indicare il brano desiderato.
- ▶ Premere due volte **GOTO**: indicare un punto specifico all'interno del brano.

10.3.11. D.DISP (indicatore di tempo)

Premendo ripetutamente il tasto **D.DISP** durante la riproduzione, è possibile visualizzare uno dopo l'altro il tempo già trascorso e quello restante. A ogni pressione del tasto viene visualizzato un messaggio:

DVD: **TITOLO TRASCORSO > TITOLO RIMASTO > CAPITOLO TRASCORSO > CAPITOLO RIMASTO > VISUALIZZAZIONE SPENTO**

CD/VCD/Xvid: **SINGOLO TRASCORSO > SINGOLO RIMASTO > TOTALE TRASCORSO > TOTALE RIMASTO**

MP3/WMA: mostra lo stato di riproduzione e il livello del volume.

10.3.12. REPEAT (Ripetizione)

Durante la riproduzione, premere il tasto giallo **[REPEAT]**. Sullo schermo viene visualizzato il simbolo della ripetizione e, ogni volta che si preme il tasto, la sezione da ripetere (la voce scompare dopo alcuni secondi):

DVD: **CHAPTER > TITLE > TUTTI**

Audio-CD: **PISTA > TUTTI**

MP3/WMA/VCD: **SINGOLO > CARTELLA > RIPETI UNO > RIPETI CARTELLA > RIPETIZIONE DISATTIVATA**

10.3.13. PROGRAM (Sequenza di riproduzione)

La funzione di programmazione consente di riprodurre fino a 20 capitoli (DVD) o brani (audio) in una sequenza definita dall'utente.

Con i supporti dati che contengono MP3 non è possibile effettuare la programmazione.

Per programmare la sequenza:

- ▶ Premere il tasto rosso **PROGRAM**. Viene visualizzata una tabella con le posizioni di programmazione. All'inizio della tabella è indicato il numero dei brani.
- ▶ Con i tasti numerici del telecomando indicare il brano desiderato (**TT**) per la posizione di programmazione **01**. I numeri a una sola cifra devono essere preceduti da uno **0**.
- ▶ Per i DVD indicare anche il capitolo desiderato (**CH**).

Il cursore salta alla posizione di programmazione **02**.

Programmare altre posizioni nello stesso modo.

Avvio sequenza

- ▶ Una volta inserita la prima posizione di programmazione, nella parte inferiore del menu viene visualizzata la voce Starten.
- ▶ Con i tasti freccia spostare il cursore sulla voce Start e premere **OK**. L'elenco programmato si avvia. Con il tasto rosso **PROGRAM** è possibile richiamare l'elenco.
- ▶ Durante la riproduzione premere due volte **■ STOP** per cancellare l'elenco.

10.3.14. A-B (Ripetizione A-B)

La ripetizione A-B consente di impostare l'inizio e la fine di una scena desiderata e di riprodurla:

- ▶ Premere il tasto blu **A-B** per impostare il punto di inizio A per la ripetizione di una determinata parte. Sullo schermo viene visualizzato "↻ **A**"
- ▶ Premere nuovamente il tasto blu **A-B** per impostare il punto di fine B. Sullo schermo viene visualizzato "↻ **AB**". Verrà ripetuta a ciclo continuo la parte compresa tra i punti A e B.
- ▶ Premere il tasto **A-B** una terza volta per disattivare la funzione di ripetizione AB.

10.3.15. LANG (impostazione audio (lingua))

- ▶ Premere ripetutamente **LANG** per selezionare un'altra impostazione audio disponibile sul DVD (per es. audio a 2 canali o audio a 5.1 canali) o la lingua del parlato. La modifica viene eseguita immediatamente e non deve essere confermata.



AVVISO!

Su alcuni DVD questa funzione non è disponibile.

10.3.16. Aprire i menu del DVD

Con i tasti **TITLE** e **D.MENU** si richiamano i menu disponibili sul DVD.

Di norma il tasto **D.MENU** richiama il menu principale e il tasto **TITLE** il menu dei titoli. Con i tasti freccia si selezionano le voci nei menu del DVD. Confermare ogni selezione con **OK**.



AVVISO!

Tenere presente che i menu disponibili dipendono dal tipo di DVD.

10.4. Spostarsi all'interno di supporti dati MP3 e JPEG

Sui supporti dati MP3 e JPEG, i brani musicali e le immagini possono essere raggruppati in cartelle.

- ▶ Inserire un supporto di riproduzione contenente file MP3 o JPEG. Sullo schermo compare un menu che raffigura la struttura superiore delle cartelle. Se il supporto dati contiene delle cartelle, queste sono elencate una di seguito all'altra. Un brano MP3 viene visualizzato con il simbolo di un MP3. La cartella o il file attivo sono evidenziati in arancione. Nella riga superiore è indicato il numero totale dei brani nella cartella.
- ▶ Con i tasti freccia ▲ ▼ andare a una delle cartelle e confermare con **OK**. È possibile che si aprano altre sottocartelle. In questo caso, con il tasto freccia sinistro ◀ o tramite la voce di menu superiore si può tornare al menu superiore.
- ▶ Per ascoltare un brano o visualizzare un'immagine, selezionarli e confermare con ▶ || (**PLAY**) oppure **OK**.

10.4.1. Immagini JPEG

Per le immagini JPEG viene visualizzata un'anteprima a destra del menu.

- ▶ Selezionare un'immagine e confermare con **OK** per ingrandirne la visualizzazione. Tutte le immagini della cartella attiva vengono visualizzate in successione dopo l'immagine selezionata ("presentazione di foto").
- ▶ Se durante la riproduzione si premono i tasti freccia ◀ ▶, l'immagine viene ruotata.

Talvolta è possibile che le immagini molto grandi non vengano visualizzate.

10.5. Menu SETUP in modalità DVD

- ▶ Durante la modalità DVD premere il tasto **D.SETUP**. Sullo schermo compare la pagina principale del menu SETUP. In modalità DVD sono attivi i seguenti menu:

PAGINA DI CONFIG. GEN.
PAGINA DI CONFIGURAZIONE AUDIO
CONFIG DOLBY DIGITAL
PAGINA PREFERENZE

10.5.1. Spostarsi nei menu

- ▶ Selezionare un menu con ▲ ▼. Il menu attivo è evidenziato in arancione. Con ◀ ▶ si selezionano le voci di menu e sul lato destro vengono visualizzate le voci selezionate. L'impostazione attiva è evidenziata in marrone.
- ▶ Per modificare un'impostazione andare al lato destro con ▶ e selezionare un'altra voce con ◀ ▶. Confermare con **OK**.
- ▶ Tornare alla selezione del menu precedente con ◀.
- ▶ Con **D.SETUP** è possibile chiudere il menu Setup da qualsiasi punto.

10.5.2. Menu: Pagina Di Config. Gen.

Visual. Al TV

Impostare sul dispositivo il formato di visualizzazione del televisore.

4:3 PAN SCAN: Selezione per televisori con formato 4:3. Il formato Pan Scan visualizza film con formato 16:9 ad altezza piena tagliando le immagini lateralmente.

4:3 LETTER BOX: Selezione per televisori con formato 4:3. Il formato Letterbox riduce il formato 16:9 alla larghezza dello schermo.

16:9: Selezione per televisori con formato 16:9.



Lingua OSD

Qui è possibile impostare la lingua dell'OSD ("On-Screen-Display"), cioè la lingua per i menu dell'apparecchio.

Dopo avere selezionato la lingua, il menu cambia immediatamente.

Screen Saver

Se il salvaschermo è attivato, viene visualizzato quando non viene premuto alcun tasto per 3 minuti (non durante la riproduzione).

Ultima Memoria

Con questa funzione, il lettore DVD memorizza il punto in cui è stato arrestato l'ultimo DVD inserito. Quando si inserisce di nuovo lo stesso DVD nell'apparecchio, la riproduzione inizia dal punto in cui era stata interrotta. Il punto in cui è stata arrestata la riproduzione sul DVD resta memorizzato anche se si spegne l'apparecchio.

10.5.3. Menu: Pagina Di Configurazione Audio

Selezionare la voce di menu **CONFIG. ALTOPARLANTI** per impostare la modalità audio.

Downmix

Se si utilizza l'uscita analogica, è possibile definire le impostazioni in questo menu.

LT/RT: selezionare questa opzione se si desidera impostare l'audio surround.

STEREO: Viene riprodotto l'audio stereo. Selezionare questa impostazione se il suono deve essere emesso tramite due soli diffusori audio.



10.5.4. Menu: Config Dolby Digital

Dinamico

Il formato audio Dolby Digital supporta un'impostazione dinamica, grazie alla quale è possibile impostare le differenze di volume tra passaggi alti e bassi in una scala da **SPENTO** a **FULL**.

SPENTO: L'audio resta immutato: i passaggi alti e i bassi vengono riprodotti forti, mentre i passaggi delicati vengono riprodotti piano ("Cinema Sound"). Questa impostazione è appropriata soltanto nel caso in cui non disturbi altre persone.



FULL: La differenza di volume viene ridotta al minimo, cioè i passaggi ad alto volume vengono abbassati e i passaggi sommessi vengono alzati. Questa impostazione è adatta p.es. durante la notte.

► Per modificare l'impostazione, andare alla scala sul lato destro con ► e selezionare il valore desiderato con ▼ o ▲. Confermare con **OK**.

10.5.5. Menu: Pagina Preferenze

Tipo TV

Selezionare qui lo standard del colore per il televisore:

PAL: formato colore abitualmente usato in molti paesi europei.

MULTI: impostazione automatica del formato.

NTSC: formato colore abitualmente usato in Nord America.

Audio

Qui viene preimpostata la traccia audio predefinita per i dialoghi del DVD, a condizione che il DVD disponga di più tracce audio.

Sottotitolo

È possibile preimpostare la lingua predefinita per i sottotitoli del DVD, a condizione che il DVD disponga di sottotitoli.

Menu Disco

Selezionare la lingua per i menu presenti sul DVD, a condizione che siano disponibili sul disco.

Blocco Genitori

È possibile impostare il livello di autorizzazione per i DVD (controllo genitori).

Alcuni DVD e CD sono codificati con dei particolari segnali di cifratura in base ai livelli di autorizzazione fissati da Motion Picture Association. Gli otto livelli di autorizzazione sono:

- 1 PER BAMBINI:** adatto anche a bambini piccoli;
- 2 G:** per tutte le fasce d'età;
- 3 PG:** consigliato dai 6 anni in poi con la presenza dei genitori;
- 4 PG13:** consigliato dai 12 anni in poi;
- 5 PGR:** consigliato dai 16 anni in poi con la presenza dei genitori;
- 6 R:** vietato ai minori di 16 anni;
- 7 NC17:** vietato ai minori di 18 anni;
- 8 PER ADULTI:** solo per adulti.



Ad esempio, se un DVD è stato codificato con il livello di autorizzazione 7 (dai 18 anni di età) o 8 (**PER ADULTI**) e l'utente imposta uno dei livelli di autorizzazione da 1 a 6, viene visualizzato un messaggio ed è necessario digitare una password. È inoltre possibile codificare anche solo determinate parti del DVD, cioè solo alcune scene di un film, impostando uno o più livelli di autorizzazione.

Password

È possibile impostare o modificare la password per lo sblocco o la modifica del livello di autorizzazione.

- ▶ Confermare la voce **CAMBIA** con **OK**.

VECCHIA: con i tasti numerici del telecomando immettere la password attuale.

È formata da quattro cifre. Se non è stata impostata alcuna password, vale la password predefinita **1234**. Se la password inserita è corretta, viene attivato il campo di immissione successivo.

NUOVA: con i tasti numerici del telecomando inserire un numero a quattro cifre. L'evidenziatore passa al campo successivo.

CONFERMA: inserire di nuovo il codice a quattro cifre.

- ▶ Premere **OK** per confermare la nuova password.

Se si è dimenticata la nuova password, immettere la password master **8888**.

Preimpostato

- ▶ Confermare **RIPRISTINA** due volte con **OK** per ripristinare le impostazioni predefinite dell'apparecchio.



NOTA!

Se è stata modificata una password, non verrà ripristinata quella originale.

11. Risoluzione dei problemi

| Errore | Soluzione |
|--|--|
| Non viene visualizzata l'immagine e manca l'audio. | <ul style="list-style-type: none"> • Verificare che il cavo di alimentazione sia collegato correttamente alla presa elettrica. • Verificare che la ricezione del segnale sia impostata su TV. |
| Non viene visualizzata l'immagine di AV. | <ul style="list-style-type: none"> • Verificare che il contrasto e la luminosità siano impostati correttamente. • Verificare che tutti i dispositivi esterni siano collegati correttamente. • Verificare che sia selezionata la sorgente AV corretta. |
| Manca l'audio. | <ul style="list-style-type: none"> • Assicurarsi che il volume non sia impostato al minimo. • Assicurarsi che non sia attivata l'esclusione dell'audio. Premere il tasto in alto a sinistra sul telecomando che raffigura un altoparlante sbarrato. • Controllare se sono collegate delle cuffie. • Se al televisore è stato collegato un ricevitore Sat o un lettore DVD con un cavo Scart, verificare che il cavo sia inserito saldamente nella presa Scart. |
| Non viene visualizzata l'immagine oppure manca l'audio. Si sentono però dei rumori. | <ul style="list-style-type: none"> • La ricezione è probabilmente disturbata. Verificare che l'antenna sia collegata. |
| L'immagine non è pulita. | <ul style="list-style-type: none"> • La ricezione è probabilmente disturbata. • Verificare che l'antenna sia collegata. |
| L'immagine è troppo chiara o scura. | <ul style="list-style-type: none"> • Verificare le impostazioni di contrasto e luminosità. |
| L'immagine non è nitida. | <ul style="list-style-type: none"> • La ricezione è probabilmente disturbata. • Verificare che l'antenna sia collegata. • Controllare le impostazioni della nitidezza e del filtro di rumore nel menu IMMAGINE. |
| L'immagine è doppia o tripla. | <ul style="list-style-type: none"> • Verificare che l'antenna sia orientata correttamente. • Probabilmente vi sono onde riflesse da montagne o edifici. |
| L'immagine è puntinata. | <ul style="list-style-type: none"> • Potrebbero esserci interferenze causate da auto, treni, condutture, luci al neon, ecc. • È possibile che vi sia un'interferenza tra il cavo dell'antenna e quello di alimentazione. Distanziare i cavi uno dall'altro. |

| Errore | Soluzione |
|--|---|
| Sullo schermo vengono visualizzate strisce oppure i colori sono sbiaditi. | <ul style="list-style-type: none"> • È possibile che un altro dispositivo causi un'interferenza. • Anche le antenne di trasmissione delle stazioni radio, dei radioamatori e dei telefoni portatili possono causare interferenze. • Utilizzare l'apparecchio il più possibile lontano dal dispositivo che probabilmente causa l'interferenza. |
| I pulsanti sull'apparecchio non funzionano | <ul style="list-style-type: none"> • È possibile che sia attivato il sistema di sicurezza per bambini. |
| Il televisore si spegne | <ul style="list-style-type: none"> • Controllare che in ORA sia attivata lo spegnimento TV automatico (v. pagina 43). |
| Il telecomando non funziona. | <ul style="list-style-type: none"> • Verificare che le pile del telecomando siano cariche e inserite correttamente. • Assicurarsi che la finestra del sensore non sia esposta a una forte luce. |
| Il disco non parte pur avendo premuto ▶ (PLAY) o si ferma subito dopo. | <ul style="list-style-type: none"> • Il disco è stato inserito con il lato scritto rivolto verso il lato posteriore? • Controllare se il disco è danneggiato inserendo un altro disco. Se il disco è sporco, pulirlo delicatamente con un panno morbido e asciutto, con movimenti che partono dal centro verso l'esterno. • DVD: il DVD presenta il codice regione (2) corretto? • All'interno del dispositivo si è formata condensa, lasciarlo quindi asciugare per una o due ore. |

11.1. Serve ulteriore assistenza?

Se i suggerimenti contenuti nei paragrafi precedenti non hanno consentito di eliminare il problema, contattateci. Le seguenti informazioni possono esserci d'aiuto:

- Quali dispositivi esterni sono collegati?
- Quali messaggi vengono visualizzati sullo schermo?
- In quale fase di funzionamento si è verificato il problema?
- Se è stato collegato un PC all'apparecchio:
 - Qual è la configurazione del computer?
 - Quale software era in uso quando si è verificato l'errore?
- Quali operazioni sono già state effettuate per tentare di risolvere il problema?
- Se siete già in possesso di un codice cliente, vi preghiamo di comunicarlo.

11.2. Errori di pixel sui televisori LCD

Nonostante vengano utilizzati i più recenti metodi di produzione, a causa dell'elevata complessità delle tecnologie, in alcuni rari casi può verificarsi il malfunzionamento di uno o più pixel.

Per i TFT a matrice attiva e con una risoluzione di **1920 x 1080 pixel / 1366 x 768 pixel (P12311 (MD 21445))**, dei quali ognuno è formato da tre sotto-pixel (rosso, verde, blu), si utilizzano complessivamente **circa 6,2 milioni / 3,1 milioni (P12311 (MD 21445))** di elementi

di comando. A causa di questo elevato numero di transistor e del processo produttivo estremamente complesso, talvolta può capitare che qualche pixel o sottopixel non si attivi o funzioni scorrettamente.

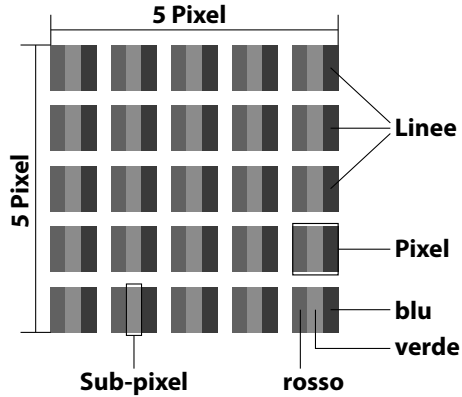

| Classe di errore dei pixel | Tipo di errore 1 pixel sempre illuminato | Tipo di errore 2 pixel sempre nero | Tipo di errore 3 sottopixel difettoso | |
|----------------------------|--|------------------------------------|---------------------------------------|-------------------|
| | | | illuminato | nero |
| 0 | 0 | 0 | 0 | 0 |
| I | 1 | 1 | 2 1 0 | 1 3 5 |
| II | 2 | 2 | 5 5-n* 0 | 0 2xn* 10 |
| III | 5 | 15 | 50 50-n* 0 | 0 2xn* 100 |
| IV | 50 | 150 | 500 500-n* 0 | 0 2xn* 1000 |

$n^*=1,5$

Per ogni classe e per ogni tipo, il numero di errori ammessi fa riferimento a un milione di pixel e deve essere convertito in base alla risoluzione fisica dello schermo.

L'apparecchio è conforme allo standard europeo ISO 9241-307 classe II (classe di pixel difettosi).

11.3. Pulizia

Per prolungare la durata del LCD-TV, adottare i provvedimenti seguenti:



AVVERTENZA!

Pericolo di scossa elettrica!

Aprendo il telaio si rischia una scossa elettrica letale!

▶ Non aprire il telaio dell'apparecchio. Il telaio non contiene parti da sottoporre a manutenzione.

- Sul telaio lucido del televisore sono presenti delle pellicole che lo proteggono da eventuali graffi. Asportare le pellicole dopo avere posizionato correttamente il televisore.
- Se il telaio dovesse sporcarsi, innanzi tutto spolverarlo. Con cautela, passare quindi un panno per pulirlo. Se il telaio non viene prima spolverato, oppure se viene strofinato con troppa forza, la superficie lucida potrebbe graffiarsi.
- Non usare solventi né detergenti corrosivi o gassosi.
- Pulire lo schermo con un panno morbido che non lascia pelucchi.
- Assicurarsi che non rimangano gocce d'acqua sul LCD-TV. L'acqua potrebbe provocare alterazioni di colore permanenti.
- Evitare assolutamente che possa penetrare acqua all'interno del dispositivo per non danneggiarlo.
- Non esporre lo schermo alla luce intensa del sole né ai raggi ultravioletti.
- Conservare accuratamente il materiale di imballaggio e utilizzarlo soltanto per trasportare il LCD-TV.



AVVERTENZA!

Pericolo di scossa elettrica!

In caso di contatto con gli elementi interni dell'apparecchio si rischia una scossa elettrica.

▶ Prima della pulizia, scollegare sempre la spina e tutti i cavi!

12. Smaltimento



Imballaggio

L'imballaggio protegge l'apparecchio da eventuali danni durante il trasporto. Gli imballaggi sono prodotti con materiali che possono essere smaltiti nel rispetto dell'ambiente e destinati a un corretto riciclaggio.



Apparecchio

I dispositivi usati non devono essere smaltiti insieme ai rifiuti domestici. Come previsto dalla Direttiva 2012/19/UE, al termine del ciclo di vita del dispositivo occorre smaltirlo correttamente. In questo modo i materiali contenuti nel dispositivo verranno destinati al riutilizzo e si ridurrà l'impatto ambientale. Consegnare il dispositivo usato a un punto di raccolta per rifiuti elettronici o a un centro di smaltimento. Per ulteriori informazioni rivolgersi all'azienda locale di smaltimento o all'amministrazione comunale.



Pile

Le pile usate non devono essere gettate tra i rifiuti domestici, Ma consegnate a un centro di raccolta per pile usate.

13. Dati tecnici

| Televisore LCD P12311 (MD 21445) | | MEDION® |
|---|-----------------------------------|----------------|
| Denominazione dell'apparecchio | P12311 (MD 21445) | |
| Dimensioni dello schermo | 69,9 cm (27,5") Schermo LCD; 16:9 | |
| Potenza assorbita: | max. 40 Watt | |
| Potenza assorbita in standby | < 0,50 W | |
| Potenza in uscita diffusori acustici | 2 x 8 W RMS | |
| Risoluzione fisica | 1366 x 768 | |
| Sistema TV | Pal B/G, D/K, I; Secam L,L' | |
| Canali memorizzabili | 199 (ATV), 6.000 (DTV) | |

| Televisore LCD P12312 (MD 31211) | | MEDION® |
|---|---------------------------------|----------------|
| Denominazione dell'apparecchio | P12312 (MD 31211) | |
| Dimensioni dello schermo | 80 cm (31,5") Schermo LCD; 16:9 | |
| Potenza assorbita: | max. 50 Watt | |
| Potenza assorbita in standby | < 0,50 W | |
| Potenza in uscita diffusori acustici | 2 x 8 W RMS | |
| Risoluzione fisica | 1920 x 1080 | |
| Sistema TV | Pal B/G, D/K, I; Secam L,L' | |
| Canali memorizzabili | 199 (ATV), 6.000 (DTV) | |

| Televisore LCD P12314 (MD 31213) | | MEDION® |
|---|----------------------------------|----------------|
| Denominazione dell'apparecchio | P12314 (MD 31213) | |
| Dimensioni dello schermo | 101,6 cm (40") Schermo LCD; 16:9 | |
| Potenza assorbita: | max. 70 Watt | |
| Potenza assorbita in standby | < 0,50 W | |
| Potenza in uscita diffusori acustici | 2 x 8 W RMS | |
| Risoluzione fisica | 1920 x 1080 | |
| Sistema TV | Pal B/G, D/K, I; Secam L,L' | |
| Canali memorizzabili | 199 (ATV), 6.000 (DTV) | |

| Canali | |
|---------------|--------------------------------|
| | VHF (banda I/III) |
| | UHF (banda U) |
| | IPERBANDA |
| | TV VIA CAVO (S1-S20)/(S21-S41) |
| | DVB-T / DVB-T2 HD (H.265) |
| | DVB-C |
| | DVB-S2 |

| Connessioni | |
|--------------------|--|
| | Connessione per antenna (TV analogica, DVB-T o DVB-C) |
| | Connessione satellite |
| | 1 porta USB |
| | Slot Common Interface (CI+) |
| Video | |
| | 3 HDMI con decodifica HDCP |
| | 1 SCART |
| | 1 VGA (D-Sub a 15 pin) |
| | Ingresso AV (adattatore da jack 3,5 mm a RCA) |
| | YPbPr In (YUV) (adattatore da jack 3,5 mm a RCA) |

| Audio | |
|--------------|--|
| | Ingresso audio stereo per AV, YPbPr (YUV) (adattatore da jack 3,5 mm a RCA) |
| | Ingresso audio PC (jack da 3,5 mm) |
| | Uscita per gli auricolari (jack da 3,5 mm) |
| | Uscita audio digitale (SPDIF) (coassiale) |

| Unità / supporti di memoria | |
|---|--|
| Unità | USB, Common Interface, disco |
| Formati supportati tramite USB ² | Foto: BMP, JPG, JPEG, PNG |
| | Musica: MP3, FLAC, OGG |
| | Film: AVI, MKV, MP4, MPEG 1/2/4, MOV, TS, VOB, Xvid, 3GP |
| | Testo: TXT |
| Capacità | USB max. 1 TB |
| Formati supportati tramite DVD | Foto: JPG |
| | Musica: MP3, WMA |
| | Film: MPEG 1/2/4, Xvid, AVI |
| | Text: TXT |
| Formati CD/DVD compatibili | CD, HDCD, DVD Video, DVD+R/RW, DVD-R/RW, CD-R/RW, CD-Audio |
| Potenza laser lettore DVD | Laser classe 1 |



AVVISO!

oggi vengono utilizzate molte procedure diverse, talvolta non standardizzate, per la registrazione e la protezione anticopia dei CD; inoltre esistono CD-R e CD-RW vergini di tipi diversi. Pertanto, talvolta si possono verificare errori o ritardi di lettura. In tal caso non si tratterebbe di un difetto dell'apparecchio.

| Telecomando | |
|----------------------|---------------|
| Tipo di trasmissione | Infrarossi |
| Classe LED | 1 |
| Tipo di pile | 2 da 1,5V AAA |

| Temperature ambientali | |
|---------------------------------------|----------------|
| Temperatura ambientale consentita | +5 °C - +35 °C |
| Umidità relativa dell'aria consentita | 20 % - 85 % |

| Dimensioni / peso P12311 (MD 21445) | |
|--|---|
| Dimensioni senza piedi di supporto (L x H x P) | ca. 644 x 395 x 85 mm |
| Dimensioni con piedi di supporto (L x H x P) | ca. 644 x 438 x 181 mm |
| Peso senza piedi di supporto | ca. 3,9 kg |
| Peso con piedi di supporto | ca. 4,0 kg |
| Montaggio a parete | Standard Vesa, distanza tra i fori 200 x 100 mm ³ |

| Dimensioni / peso P12312 (MD 31211) | |
|--|---|
| Dimensioni senza piedi di supporto (L x H x P) | ca. 731 x 431 x 95 mm |
| Dimensioni con piedi di supporto (L x H x P) | ca. 731 x 469 x 200 mm |
| Peso senza piedi di supporto | ca. 4,8 kg |
| Peso con piedi di supporto | ca. 4,9 kg |
| Montaggio a parete | Standard Vesa, distanza tra i fori 100 x 100 mm ³ |

| Dimensioni / peso P12314 (MD 31213) | |
|--|---|
| Dimensioni senza piedi di supporto (L x H x P) | ca. 914 x 545 x 95 mm |
| Dimensioni con piedi di supporto (L x H x P) | ca. 914 x 583 x 257 mm |
| Peso senza piedi di supporto | ca. 7,4 kg |
| Peso con piedi di supporto | ca. 7,6 kg |
| Montaggio a parete | Standard Vesa, distanza tra i fori 200 x 200 mm ³ |

² A causa del gran numero di codec diversi, non è possibile garantire la riproduzione di tutti i formati.

³ Staffe da parete non fornite in dotazione. Durante il montaggio, assicurarsi di utilizzare viti di dimensione M4. La lunghezza della vite si ottiene aggiungendo 8 mm allo spessore della staffa da parete.

CE

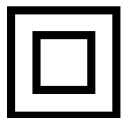

Classe di protezione II

Gli apparecchi elettrici con classe di protezione II possiedono un isolamento continuo doppio e/o rinforzato e non hanno possibilità di collegamento per un conduttore di protezione. Il rivestimento di un apparecchio elettrico in involucro isolante con classe di protezione II può costituire in tutto o in parte l'isolamento doppio o rinforzato.

13.1. Scheda prodotto P12314 (MD 31213)

In conformità con il regolamento 1062/2010

DE
FR
IT
NL

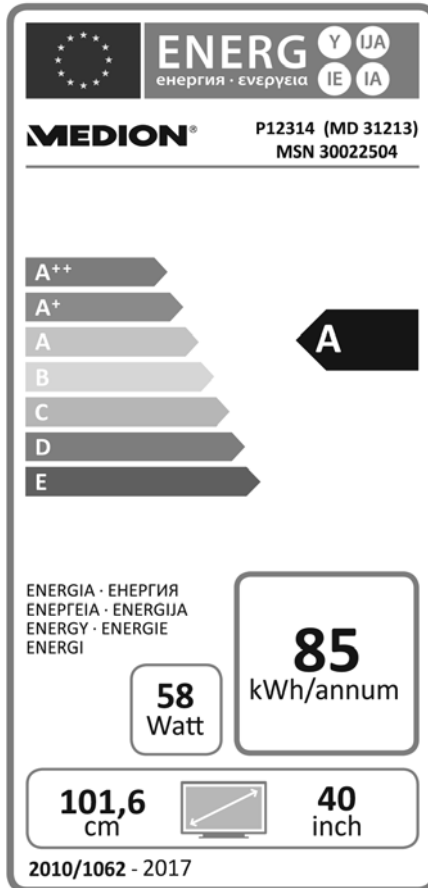

| | |
|----------------------------------|-------------|
| Potenza assorbita in standby: | 0,45 W |
| Potenza assorbita quando spento: | --- |
| Risoluzione fisica: | 1920 x 1080 |

13.2. Scheda prodotto P12312 (MD 31211)

In conformità con il regolamento 1062/2010



| | |
|----------------------------------|-------------|
| Potenza assorbita in standby: | 0,45 W |
| Potenza assorbita quando spento: | --- |
| Risoluzione fisica: | 1920 x 1080 |

13.3. Scheda prodotto P12311 (MD 21445)

In conformità con il regolamento 1062/2010

DE
FR
IT
NL

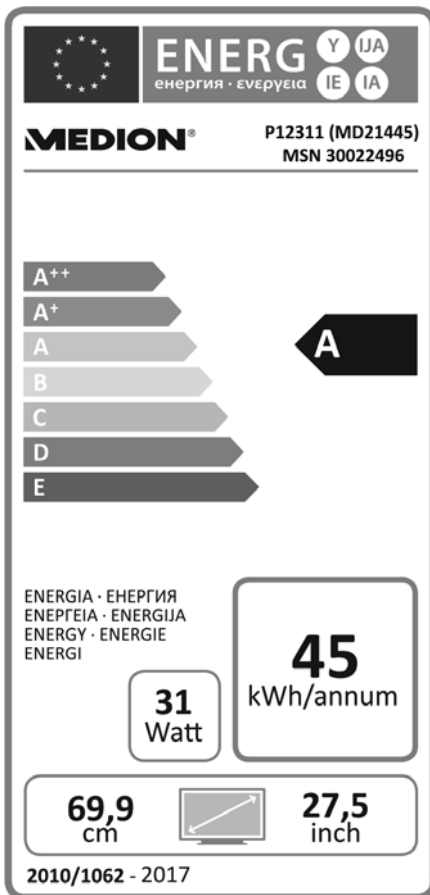

| | |
|----------------------------------|------------|
| Potenza assorbita in standby: | 0,45 W |
| Potenza assorbita quando spento: | --- |
| Risoluzione fisica: | 1366 x 768 |

14. Note legali

Copyright © 2016

Ultimo aggiornamento: 7. marzo 2017, 2:51 p.

Tutti i diritti riservati.

Il presente manuale di istruzioni è protetto da copyright.

È vietata la riproduzione in forma meccanica, elettronica e in qualsiasi altra forma senza l'autorizzazione scritta da parte del produttore.



Il copyright appartiene all'azienda:

Medion AG
Am Zehnthof 77
45307 Essen
Germania

Con riserva di modifiche tecniche, grafiche ed errori di stampa.

Il manuale può essere ordinato alla hotline dell'assistenza e scaricato dal portale.

È inoltre possibile effettuare una scansione del codice QR riportato e scaricare il manuale dal portale dell'assistenza utilizzando un dispositivo portatile.

| | URL | QR Code |
|----|--|--|
| IT | www.medion.com/it/ |  |
| CH | www.medion.com/ch/de/service/start/ |  |

15. Indice

| | | | |
|--|----|---------------------------------------|------------|
| A | | M | |
| Alimentazione elettrica | | Menu | |
| Collegare l'alimentazione | 22 | Audio | 42 |
| Anomalia | 62 | Blocco | 44 |
| Antenna | 21 | Canale | 32 |
| B | | Immagine | 41 |
| Blocca | 44 | Opzioni | 45 |
| C | | Orario | 43 |
| Canale | 32 | Modalità DVD | 53 |
| Caratteristiche dell'apparecchio | 14 | Montaggio | 20 |
| Lato anteriore | 14 | O | |
| Lato posteriore | 15 | Ora | 43 |
| Collegamento | | P | |
| Antenna | 22 | Pile | 66 |
| Collegamento Alimentazione | 22 | Posizionamento | 7 |
| Common Interface | 21 | Prima installazione | 22 |
| Configurazione di Sat | 25 | Pulizia | 65 |
| Configurazione di Satellite | 38 | R | |
| Contenuto della confezione | 5 | Ripetizione A-B | 56 |
| D | | Risoluzione dei problemi | 62 |
| Dati tecnici | 67 | S | |
| E | | Satellite | 24, 38 |
| Elenco canali | 46 | Scheda prodotto | 71, 72, 73 |
| Elenco di preferiti | 27 | Selezione dei canali | 26 |
| Errore | 62 | Selezione della sorgente | 28 |
| Errori di pixel | 64 | Sistema satellitare | |
| G | | Satellite | 38 |
| Guida ai programmi | 52 | Transponder | 39 |
| I | | Smaltimento | 66 |
| Immagine | 41 | Sonoro | 42 |
| Impostazioni | 45 | T | |
| Impostazioni audio | 26 | Tasti colorati | 29 |
| Impostazioni immagine | 26 | Telecomando | 16 |
| Indicazioni di sicurezza | 6 | Temperatura dell'ambiente | 10 |
| Informazioni sulla conformità | 13 | U | |
| L | | Utilizzo | 26 |
| Lettore multimediale | 48 | Utilizzo delle pile | 11 |
| | | V | |
| | | Visualizzazione di informazioni | 27 |

Inhoudsopgave

| | | |
|-----------|--|-----------|
| 1. | Over deze handleiding | 3 |
| 1.1. | In deze handleiding gebruikte waarschuwingsspictogrammen en -symbolen | 3 |
| 1.2. | Gebruik voor het beoogde doel | 4 |
| 1.3. | Inhoud van de verpakking | 5 |
| 2. | Veiligheidsinstructies..... | 6 |
| 2.1. | Veilige werking..... | 6 |
| 2.2. | Plaats van opstelling | 7 |
| 2.3. | Reparatie | 9 |
| 2.4. | Omgevingstemperatuur..... | 10 |
| 2.5. | Veiligheid bij het aansluiten..... | 10 |
| 2.6. | Omgang met batterijen | 11 |
| 2.7. | Opmerkingen over de conformiteit | 13 |
| 2.8. | DVD-speler..... | 13 |
| 3. | Overzicht van het toestel | 14 |
| 3.1. | Voorkant | 14 |
| 3.2. | Achterkant | 15 |
| 3.3. | Afstandsbediening | 16 |
| 4. | Ingebruikname | 19 |
| 4.1. | Uitpakken | 19 |
| 4.2. | Montage | 20 |
| 4.3. | Batterijen in de afstandsbediening plaatsen | 20 |
| 4.4. | Antenne aansluiten | 21 |
| 4.5. | Common Interface..... | 21 |
| 4.6. | Voeding aansluiten..... | 22 |
| 4.7. | De lcd-tv in- en uitschakelen | 22 |
| 4.8. | Zenders zoeken na de eerste inschakeling..... | 22 |
| 5. | Bediening | 26 |
| 5.1. | Zenderselectie..... | 26 |
| 5.2. | Geluidsinstellingen..... | 26 |
| 5.3. | Beeldinstellingen | 26 |
| 5.4. | Programma-informatie weergeven | 27 |
| 5.5. | Lijsten met voorkeurzenders openen..... | 27 |
| 5.6. | Bron kiezen..... | 28 |
| 6. | Teletekst | 29 |
| 6.1. | Teletekst bedienen | 29 |
| 6.2. | Pagina kiezen..... | 29 |
| 6.3. | Handige mogelijkheden met teletekst | 30 |
| 7. | Menubediening | 31 |
| 7.1. | Menu Kanaal | 32 |

| | | |
|------------|---|-----------|
| 7.2. | Menu Beeld | 41 |
| 7.3. | Menu Geluid | 42 |
| 7.4. | Menu Tijd..... | 43 |
| 7.5. | Menu Slot..... | 44 |
| 7.6. | Menu Configuratie..... | 45 |
| 8. | Mediaspeler | 48 |
| 8.1. | Toegang tot de mediaspeler..... | 48 |
| 8.2. | Hoofdmenu van de mediaspeler..... | 49 |
| 8.3. | Foto's weergeven | 49 |
| 8.4. | Muziek weergeven..... | 50 |
| 8.5. | Video's afspelen | 51 |
| 8.6. | Tekst weergeven..... | 51 |
| 9. | EPG - programmagids | 52 |
| 10. | De dvd-modus..... | 53 |
| 10.1. | Van de tv- naar de dvd-modus schakelen..... | 53 |
| 10.2. | Dvd plaatsen..... | 53 |
| 10.3. | Knopfuncties..... | 53 |
| 10.4. | Navigeren op mp3- en jpeg-media | 57 |
| 10.5. | Menu SETUP in de DVD-modus | 58 |
| 11. | Problemen oplossen..... | 62 |
| 11.1. | Heeft u nog verdere ondersteuning nodig?..... | 63 |
| 11.2. | Pixelfouten bij lcd-tv's | 64 |
| 11.3. | Reiniging | 65 |
| 12. | Afvoer | 66 |
| 13. | Technische gegevens..... | 67 |
| 13.1. | Productgegevensblad P12314 (MD 31213)..... | 71 |
| 13.2. | Productgegevensblad P12312 (MD 31211)..... | 72 |
| 13.3. | Productgegevensblad P12311 (MD 21445)..... | 73 |
| 14. | Colofon | 74 |
| 15. | Index | 75 |



1. Over deze handleiding



Lees deze handleiding nauwkeurig door en volg alle aangegeven instructies op. Zo garandeert u een betrouwbare werking en een lange levensduur van uw lcd-tv. Bewaar deze handleiding in de buurt van uw lcd-tv. Bewaar de handleiding zorgvuldig om deze bij een eventuele verkoop van de lcd-tv te kunnen doorgeven aan de nieuwe eigenaar.

1.1. In deze handleiding gebruikte waarschuwingspictogrammen en -symbolen

| | |
|--|--|
| | GEVAAR! Waarschuwing voor acuut levensgevaar! |
| | WAARSCHUWING! Waarschuwing voor mogelijk levensgevaar en/of ernstig onomkeerbaar letsel! |
| | VOORZICHTIG! Waarschuwing voor mogelijk middelzwaar of gering letsel! |
| | LET OP! Neem de aanwijzingen in acht om materiële schade te voorkomen! |
| | OPMERKING! Verdere informatie over het gebruik van het apparaat! |
| | OPMERKING! Volg de aanwijzingen in de bedieningshandleiding op! |
| | WAARSCHUWING! Waarschuwing voor het risico op elektrische schokken! |

| | |
|--|---|
|  | <p>WAARSCHUWING! Waarschuwing voor risico's door hoog geluidsvolume!</p> |
| <p>•</p> | <p>Opsommingsteken/informatie over gebeurtenissen die zich tijdens de bediening kunnen voordoen</p> |
| <p>▶</p> | <p>Advies over uit te voeren handelingen</p> |
|  | <p>Verklaring van conformiteit (zie het hoofdstuk „Verklaring van conformiteit“): Producten die met dit symbool zijn gemarkeerd voldoen aan de eisen zoals vastgelegd in de EG-richtlijnen.</p> |

1.2. Gebruik voor het beoogde doel

- Dit toestel dient voor het ontvangen en weergeven van televisieprogramma's. De verschillende aansluitmogelijkheden maken uitbreiding mogelijk van de ontvangst- en weergavebronnen (ontvanger, DVD-speler, DVD-recorder, videorecorder, PC, etc.). Dit toestel biedt u vele gebruiksmogelijkheden:
- Het toestel is uitsluitend bedoeld voor particulier gebruik en niet voor industriële of zakelijke toepassingen.
- Let er op dat de garantie vervalt bij ondoelmatig gebruik:
- Wijzig niets aan uw toestel zonder onze toestemming en gebruik geen randapparatuur die niet door ons is goedgekeurd of geleverd.
- Gebruik alleen door ons geleverde of goedgekeurde onderdelen en accessoires.
- Neem alle informatie in deze handleiding in acht, met name de veiligheidsvoorschriften. Elke andere toepassing wordt beschouwd als ondoelmatig gebruik en kan letsel of materiële schade veroorzaken.
- Gebruik het toestel niet in extreme omgevingsomstandigheden.
- Dit toestel is uitsluitend geschikt voor gebruik in droge omgevingen binnenshuis.
- Dit toestel is niet geschikt als computerbeeldscherm voor kantoortoepassingen.

1.3. Inhoud van de verpakking

Controleer of alles in de verpakking aanwezig is en stel ons binnen 14 dagen na aanschaf op de hoogte van eventueel ontbrekende onderdelen.

De levering van het door u aangeschafte product omvat:

- Led-backlight-tv
- Afstandsbediening (RC1244) incl. 2 batterijen van 1,5 V, type AAA
- YUV-adapter
- AV-adapter
- Voet incl. schroeven
- Documentatie



GEVAAR!

Verstikkingsgevaar!

Verpakkingsfolie kan worden ingeslikt of verkeerd worden gebruikt. Hierdoor bestaat gevaar voor verstikking!

- ▶ Houd het verpakkingsmateriaal, zoals folie of plastic zakken, uit de buurt van kinderen.

2. Veiligheidsinstructies

2.1. Veilige werking

- Dit apparaat kan gebruikt worden door kinderen vanaf 8 jaar en door personen met verminderde lichamelijke, zintuiglijke of geestelijke vermogens of met onvoldoende ervaring en kennis, mits deze personen onder toezicht staan of worden geïnstrueerd in het gebruik van het apparaat zodat zij de daarmee samenhangende gevaren begrijpen.
- Kinderen mogen niet met het apparaat spelen. Reiniging en onderhoud door de gebruiker mogen niet zonder toezicht door kinderen worden uitgevoerd.



GEVAAR!

Verstikkingsgevaar!

Verpakkingsfolie kan worden ingeslikt of verkeerd worden gebruikt. Hierdoor bestaat gevaar voor verstikking!

- ▶ Houd het verpakkingsmateriaal, zoals folie of plastic zakken, uit de buurt van kinderen.



WAARSCHUWING!

Gevaar voor een elektrische schok!

Gevaar voor elektrische schok, kortsluiting en brand!

- ▶ Open nooit de behuizing van de lcd-tv en leid geen voorwerpen via de sleuven en openingen naar binnen in de behuizing van de lcd-tv.



WAARSCHUWING!

Oververhitting! Brandgevaar!

Oververhitting kan leiden tot beschadigingen aan de lcd-tv en brandgevaar veroorzaken!

- ▶ De sleuven en openingen van het tv-toestel dienen voor de ventilatie. Dek deze openingen niet af met kranten, tafelkleden, gordijnen etc.

- Oefen geen druk uit op het display. Hierdoor kan het beeldscherm breken.
- De afstandsbediening is uitgerust met een infrarooddiode van klasse 1. Bekijk de led niet met optische apparatuur.



VOORZICHTIG!

Gevaar voor letsel!

Bij een gebroken display bestaat gevaar voor letsel!

- ▶ Trek beschermende handschoenen aan en pak de gebarsten delen in.
- ▶ Was vervolgens uw handen met zeep omdat niet kan worden uitgesloten dat er chemicaliën zijn vrijgekomen.
- ▶ Stuur de kapotte onderdelen voor deskundige afvoer naar uw Service Center.
- ▶ Raak het scherm niet met uw vingers of met scherpe voorwerpen aan om beschadigingen te voorkomen.

Neem contact op met de klantenservice indien:

- het netsnoer geschroeid of beschadigd is
- vloeistof in het apparaat is binnengedrongen
- het apparaat niet correct functioneert
- het apparaat is gevallen of de behuizing beschadigd is
- er rook uit het apparaat komt

2.2. Plaats van opstelling

- Nieuwe apparaten kunnen gedurende de eerste gebruiksuren soms een typische, onvermijdelijke maar volstrekt ongevaarlijke geur afgeven, die na verloop van tijd steeds minder wordt. Om geuroverlast zoveel mogelijk te beperken adviseren wij om de ruimte regelmatig te ventileren. We hebben er bij de ontwikkeling van dit product voor gezorgd dat we ruim onder de geldende grenswaarden zijn gebleven.

- Bescherm uw lcd-tv en alle aangesloten apparatuur tegen vocht en vermijd stof, hitte en direct zonlicht. Als deze instructies niet in acht worden genomen kan dit storingen of schade aan de lcd-tv veroorzaken.
- Gebruik het apparaat niet in de buitenlucht. Het apparaat kan door invloeden van buitenaf, zoals regen, sneeuw etc. beschadigd raken.
- Het apparaat mag niet worden blootgesteld aan drup- of spatwater. Plaats geen voorwerpen die met vloeistof zijn gevuld, zoals vazen, op of in de buurt van het apparaat. Deze voorwerpen kunnen omvallen, waarbij de vloeistof de elektrische veiligheid kan aantasten.



LET OP!

Gevaar voor beschadiging!

Bij kaarsen en ander open vuur bestaat gevaar voor beschadiging.

- ▶ Houd kaarsen en ander open vuur altijd uit de buurt van dit product om verspreiding van het vuur te voorkomen.
- Zorg voor voldoende vrije ruimte in de wandkast. Houd voor voldoende ventilatie rondom het apparaat een minimale afstand aan van 10 cm.
- Vermijd verblinding, reflecties en te sterke licht/donker contrasten om uw ogen niet te veel te belasten.
- De optimale kijkafstand bedraagt 3 maal de beeldscherm-diagonaal.



GEVAAR!

Gevaar voor letsel! Levensgevaar!

Tv-toestellen die niet stabiel worden opgesteld, kunnen omvallen en ernstig of dodelijk letsel veroorzaken. Veel letsel, vooral bij kinderen, kan worden voorkomen door de volgende veiligheidsmaatregelen te nemen.

- ▶ Plaats alle onderdelen op een stabiele, vlakke en trillingsvrije ondergrond om te voorkomen dat het tv-toestel valt.
- Gebruik uitsluitend de met het televisietoestel meegeleverde voetjes.
- Gebruik uitsluitend meubels waarbij veilig gebruik van het tv-toestel is gewaarborgd.
- Let erop dat het tv-toestel niet over de randen van het meubel uitsteekt.
- Plaats het tv-toestel niet op hogere of hoge meubelen, zoals hangkasten of schappen zonder zowel het meubel als het tv-toestel veilig en stabiel te bevestigen.
- Leg geen dekens of iets dergelijks onder het tv-toestel om een veilige opstelling te waarborgen.
- Wijs kinderen op de gevaren die ontstaan door op meubels te klimmen als zij proberen bij het tv-toestel of de bedieningselementen te komen.

Als u uw tv-toestel opbergt of verplaatst, moeten de bovengenoemde veiligheidsmaatregelen eveneens in acht worden genomen.

2.3. Reparatie

- Laat de reparatie van uw lcd-tv uitsluitend over aan gekwalificeerd personeel.
- Indien reparatie is vereist, neem dan uitsluitend contact op met een van onze geautoriseerde servicepartners.

- Zorg ervoor dat uitsluitend gebruik wordt gemaakt van onderdelen die door de fabrikant zijn goedgekeurd. Bij gebruik van ongeschikte onderdelen kan het toestel beschadigd raken.

2.4. Omgevingstemperatuur

- Het apparaat kan worden gebruikt bij een omgevingstemperatuur van +5 °C tot +35 °C en een relatieve luchtvochtigheid van 20 % tot 85 % (niet-condenserend).
- Uitgeschakeld kan de lcd-tv worden opgeslagen bij een temperatuur van -20 °C tot +60 °C.
- Zorg voor een afstand van minimaal één meter tussen het apparaat en hoogfrequente en magnetische storingsbronnen (televisietoestel, luidsprekerboxen, mobiele telefoon etc.) om storingen in de werking te vermijden.
- Trek tijdens een onweer of als het apparaat langere tijd niet wordt gebruikt de stekker uit het stopcontact en de antennekabel uit de antenneaansluiting.



LET OP!

Gevaar voor beschadiging!

Bij grote schommelingen in temperatuur of luchtvochtigheid kan zich door condensatie vocht verzamelen in de lcd-tv, waardoor een elektrische kortsluiting kan ontstaan.

- ▶ Wacht na vervoer van de lcd-tv met inschakelen totdat het apparaat zich aan de omgevingstemperatuur heeft aangepast.

2.5. Veiligheid bij het aansluiten

2.5.1. Voeding

- Ook wanneer het toestel is uitgeschakeld staan er onderdelen onder spanning. Onderbreek de stroomvoorziening van uw lcd-tv of schakel alle spanning uit door de stekker van het netsnoer uit het stopcontact te trekken.



WAARSCHUWING!

Gevaar voor een elektrische schok!

Bij een geopende behuizing bestaat levensgevaar door een elektrische schok!

- ▶ De behuizing van het apparaat mag niet worden geopend. Het apparaat bevat geen onderdelen die door de gebruiker kunnen worden onderhouden of gerepareerd.
- Sluit de lcd-tv alleen aan op een geaard stopcontact van 220-240 V ~ 50 Hz. Als u niet zeker bent van de netspanning op de plaats van installatie kunt u contact opnemen met uw energieleverancier.
- Het stopcontact moet zich in de buurt van de lcd-tv bevinden en gemakkelijk bereikbaar zijn.
- Onderbreek de stroomvoorziening van uw beeldscherm door de stekker van het netsnoer uit het stopcontact te halen.
- Wij adviseren om in verband met extra veiligheid gebruik te maken van een overspanningsbeveiliging, zodat uw lcd-tv beschermd is tegen beschadiging door spanningspieken of blikseminslag op het elektriciteitsnet.
- Leg de kabels zo neer dat niemand erop kan trappen of erover kan struikelen.
- Plaats geen voorwerpen op de kabels omdat deze daardoor beschadigd kunnen raken.

2.6. Omgang met batterijen



WAARSCHUWING!

Gevaar voor explosie!

Batterijen kunnen brandbare stoffen bevatten en leeglopen, heet worden, ontbranden of zelfs exploderen.

- ▶ Vermijd onoordeelkundige behandeling om schade aan uw apparaat en uw gezondheid te vermijden.

De volgende adviezen moeten absoluut in acht worden genomen:

- Houd batterijen uit de buurt van kinderen.
Bij inslikken van batterijen neemt u onmiddellijk contact op met de huisarts.
- Laad batterijen nooit op (tenzij dit uitdrukkelijk is toegestaan).
- Ontlaad de batterijen nooit door een hoge vermogensafgifte.
- Sluit batterijen nooit kort.
- Stel batterijen nooit bloot aan overmatige warmte zoals direct zonlicht, vuur etc.!
- Demonteer of vervorm de batterijen niet.
U kunt gewond raken aan handen of vingers of batterijvloeistof kan in contact komen met ogen of huid. Als dit toch gebeurt, spoelt u de plekken overvloedig met schoon water en neem u meteen contact op met de huisarts.
- Vermijd harde stoten en schokken.
- De polariteit mag niet worden verwisseld.
- Let erop dat de plus- (+) en minpool (-) correct zijn geplaatst om kortsluiting te vermijden.
- Gebruik geen oude en nieuwe batterijen of batterijen van verschillende typen door elkaar.
Dit kan storingen in het apparaat veroorzaken. Daarnaast zou de minder goede batterij te sterk worden ontladen.
- Verwijder lege batterijen onmiddellijk uit het apparaat.
- Verwijder de batterijen uit het apparaat als u het langere tijd niet gebruikt.
- Vervang alle lege batterijen in een apparaat tegelijk door nieuwe batterijen van hetzelfde type.
- Isoleer de contactpunten van de batterijen met een stuk plakband als u batterijen wilt opslaan of afvoeren.
- Maak de contactpunten van het apparaat en de nieuwe batterijen zo nodig eerst schoon.

2.7. Opmerkingen over de conformiteit

Deze lcd-tv voldoet aan de richtlijnen voor elektromagnetische compatibiliteit en elektrische veiligheid.

He toestel voldoet aan de basiseisen en de relevante voorschriften van de EMC-richtlijn 2014/30/EU, de laagspanningsrichtlijn 2014/35/EU en de richtlijn 2011/65/EU (RoHS 2).

Dit toestel voldoet aan de basiseisen en de relevante voorschriften van de Ecodesign-richtlijn 2009/125/EG (verordening 642/2009).



OPMERKING!

Alle multimedia apparatuur die op de betreffende aansluitingen van het tv-toestel wordt aangesloten, moet aan de eisen van de laagspanningsrichtlijn voldoen.

2.8. DVD-speler

De DVD-speler is een Klasse 1 laserproduct. Het toestel is voorzien van een veiligheidssysteem dat bij normaal gebruik het vrijkomen van gevaarlijke laserstraling voorkomt. Om oogletsel te voorkomen, mag het veiligheidssysteem van het toestel nooit beschadigd of veranderd worden.



3. Overzicht van het toestel

3.1. Voorkant

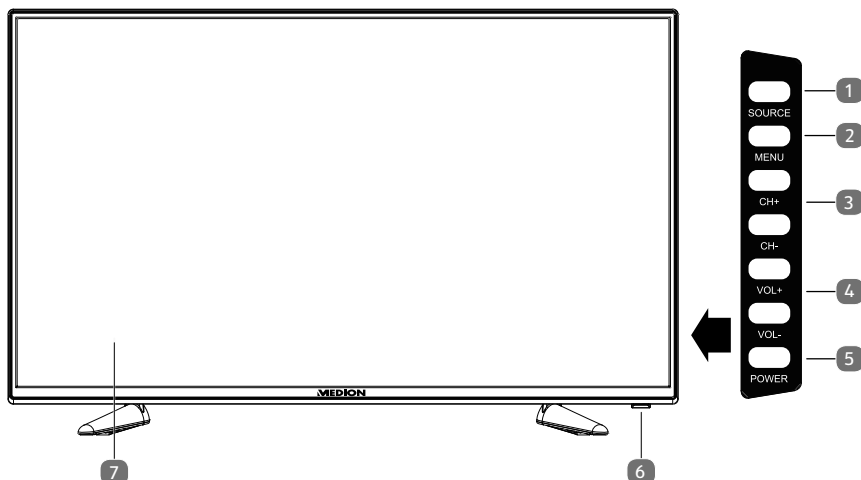

OPMERKING!

Bij de P12311 (MD 21445) bevinden de beschreven functietoetsen zich aan de onderhoek.

- 1) **SOURCE** (P12312 (MD 31211): **INPUT**): signaalbron wijzigen
- 2) **MENU**: het beeldschermmenu oproepen om de instellingen van het toestel te wijzigen
- 3) **CH+ / CH-**: een programma kiezen of door het menu navigeren
- 4) **VOL+ / VOL-**: het volume instellen of door het menu navigeren
- 5) **POWER**: Stand-by toets: toestel inschakelen of op stand-by zetten.
- 6) Statuslampje: licht oranje op als het toestel zich in de modus Stand-by bevindt.
Licht blauw op als het toestel is ingeschakeld.
Infraroodsensor: ontvanger voor de infraroodsignalen van de afstandsbediening.
- 7) Lcd-beeldscherm



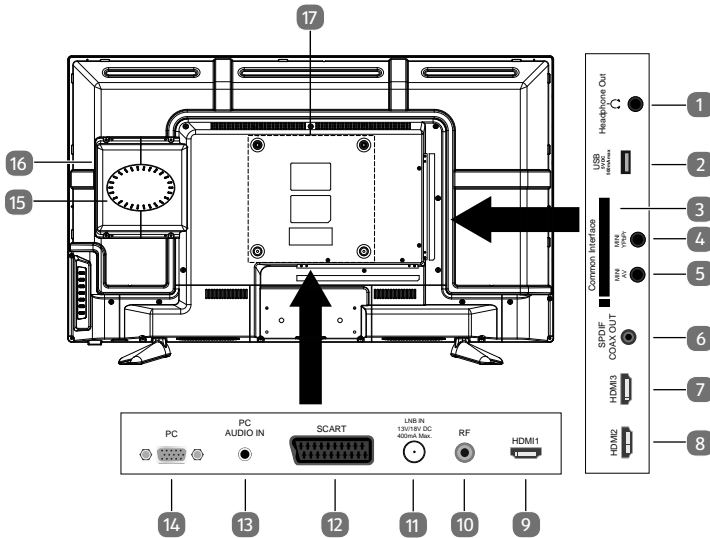

3.2. Achterkant



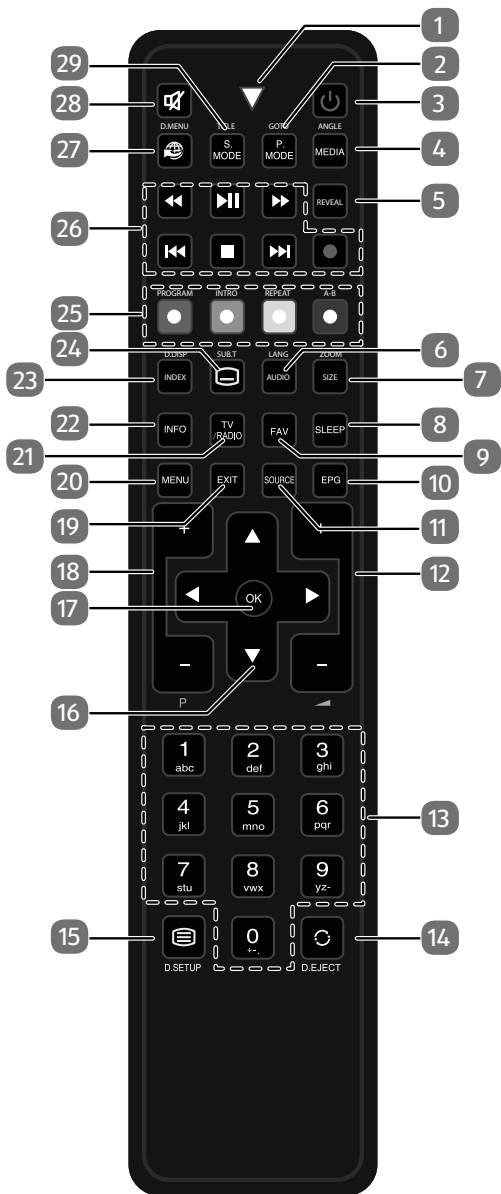

- 1) **HEADPHONE OUT**: aansluiting voor een hoofdtelefoon met een 3,5 mm klinkstekker
- 2) **USB(2.0) 5V DC Max. 500mA**: USB-aansluiting voor het aansluiten van een extern opslagmedium voor mediaweergave.
- 3) **COMMON INTERFACE (CI+)**: inschuifvak voor het gebruik van kaarten voor betaal-tv
- 4) **MINI YPBPR**: YPbPr-componentingang (met behulp van de meegeleverde tulpadapter)
- 5) **MINI AV**: audio-/video-ingang (met behulp van de meegeleverde tulpadapter)
- 6) **SPDIF COAX OUT**: digitale audio-uitgang (coaxiaal)
- 7) **HDMI1**: HDMI-aansluiting voor apparaten met HDMI-uitgang
- 8) **HDMI2**: HDMI-aansluiting voor apparaten met HDMI-uitgang
- 9) **HDMI3**: HDMI-aansluiting voor apparaten met HDMI-uitgang
- 10) **RF**: Antenneaansluiting (DVB-T/DVB-T2 HD/DVB-C/analoo)g
- 11) **LNB IN 13V/18VDC 400mA Max.:** voor het aansluiten van de schotel (satelliet).
- 12) **SCART**: SCART-aansluiting (ingang)
- 13) **PC AUDIO IN**: audio-aansluiting voor weergave van het geluid van de pc.
- 14) **PC**: aansluiting voor het aansluiten van een pc
- 15) DVD-speler
- 16) **EJECT**: uitwerptoets (DVD)
- 17) **PLAY**: voor het afspelen van DVD's (bij de P12311 (MD 21445) aan de onderhoek)
- 17) Bevestigingsgaten voor een wandhouder

3.3. Afstandsbediening



| | | |
|----|---|---|
| 1 | Lampje om het indrukken van een toets te bevestigen. | |
| 2 | P.MODE GOTO | Beeldmodus selecteren Dvd: Voor het kiezen van het gewenste fragment op een dvd |
| 3 |  | POWER, voor in- en uitschakelen van de lcd-tv (stand-by modus in-/uitschakelen). |
| 4 | MEDIA ANGLE | Mediabrowser openen Dvd: Camerapositie (zichthoek) in de dvd-weergave selecteren |
| 5 | REVEAL | Teletekst: verborgen tekst weergeven |
| 6 | AUDIO LANG | ATV: geluidsnorm Stereo/Mono instellen. DTV/Satelliet: audiotalen selecteren. Dvd: taal selecteren |
| 7 | SIZE ZOOM | Beeldformaat wijzigen Teletekst: 1x indrukken: bovenste helft vergroten 2x indrukken: onderste helft vergroten Dvd: zoomfunctie bij dvd-speler |
| 8 | SLEEP | Automatische uitschakelfunctie instellen |
| 9 | FAV | Lijst met voorkeurzenders oproepen. |
| 10 | EPG | DVB-T/DVB-C: digitale programmagids (afhankelijk van de zender) |
| 11 | SOURCE | Ingangssignaal van aangesloten apparaten selecteren |
| 12 |  | Volume verhogen (+) of verlagen (-). |
| 13 | Cijfertoetsen | TV: Zenderkeuze, teletekst: Paginakeuze |
| 14 |  EJECT | Vorige televisiezender instellen Dvd: uitwerptoets |
| 15 |  D.SETUP | Teletekst oproepen; 2x indrukken: teletekstpagina transparant; 3x indrukken: sluiten Dvd: het menu openen |

| | | | |
|----|---|--|---|
| 16 | Navigatietoetsen | ▲ | In het menu omhoog. Teletekst: de volgende pagina selecteren. |
| | | ▼ | In het menu omlaag. Teletekst: de vorige pagina selecteren. |
| | | ◀ | In het menu naar links. Teletekst: subpagina oproepen. |
| | | ▶ | In het menu naar rechts. Teletekst: subpagina oproepen. |
| 17 | OK | In bepaalde menu's de keuze bevestigen. Wordt ook gebruikt voor het openen van de zenderlijst. | |
| 18 | P+/- | Zenderkeuzetoetsen | |
| 19 | EXIT | Menu verlaten | |
| 20 | MENU | Menu openen en sluiten | |
| 21 | TV/RADIO | DTV/Satelliet: omschakelen tussen tv- en radiozenders | |
| 22 | INFO | Voor het weergeven van informatie zoals het programma-nummer en het beeldformaat | |
| 23 | INDEX D.DISP | Teletekst: hoofdpagina openen Dvd: geeft informatie over de geplaatste dvd aan, zoals hoofdstuk, verstreken tijd etc. | |
| 24 |  SUB.T | Teletekst: subpagina openen DTV/Satelliet/Mediabrowser: Ondertiteling Dvd: Ondertitelingsfunctie bij dvd-speler | |
| 25 | Gekleurde toetsen | Rood [PROGRAM] | voor gebruik in bepaalde menu's Dvd: afspeellijst van de dvd-speler programmeren |
| | | GROEN [INTRO] | voor gebruik in bepaalde menu's |
| | | GEEL [REPEAT] | voor gebruik in bepaalde menu's Dvd: weergavemodus instellen |
| | | BLAUW [A-B] | voor gebruik in bepaalde menu's Mediabrowser: Herhaling A-B Dvd: AB-herhaling instellen |

| | | | |
|----|---|--|--|
| 26 | Toetsen voor bediening van de mediabrowser | ⏪ | Snel terugspoelen |
| | | ▶ | Afspelen starten/de weergave onderbreken |
| | | ▶▶ | Snel doorspoelen |
| | | ⏪⏪ | Vorige titel/vorig hoofdstuk |
| | | ■ | Weergave stoppen |
| | | ▶▶ | Volgende titel/volgend hoofdstuk |
| | | ● | Geen functie |
| 27 |  | Geen functie | |
| 28 |  | Geluid uitschakelen | |
| 29 | S.MODE D.MENU | Geluidsmodus kiezen Dvd: dvd-menu openen en sluiten | |

4. Ingebruikname



OPMERKING!

Lees zorgvuldig het hoofdstuk „Veiligheidsadviezen“ voordat u het toestel in gebruik neemt.

4.1. Uitpakken

- Kies vóór het uitpakken een geschikte plaats om het apparaat op te stellen.
- Open de doos zeer zorgvuldig om mogelijke schade aan het apparaat te voorkomen. Wanneer een mes met een te lang lemmer wordt gebruikt om de doos te openen kan het apparaat worden beschadigd.
- In de verpakking bevinden zich verschillende kleine onderdelen (batterijen, etc.). Houd deze uit de buurt van kinderen. Er bestaat gevaar voor inslikken.
- Bewaar het verpakkingsmateriaal goed en gebruik alleen dit om de televisie te vervoeren.



GEVAAR!

Verstikkingsgevaar!

Verpakkingsfolie kan worden ingeslikt of verkeerd worden gebruikt. Hierdoor bestaat gevaar voor verstikking!

- ▶ Houd het verpakkingsmateriaal, zoals folie of plastic zakken, uit de buurt van kinderen.

4.2. Montage

Bevestig de voet zoals afgebeeld op de onderstaande afbeelding. Voer deze stap uit voordat u de lcd-tv aansluit.

P12312 (MD 31211) / P12314 (MD 31213):

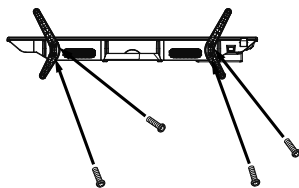
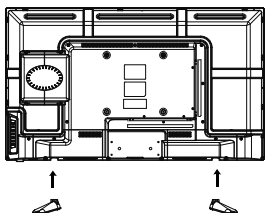

4 x ST4 x 16 (MD 31213)
4 x ST4 x 12 (MD 31211)

P12311 (MD 21445):

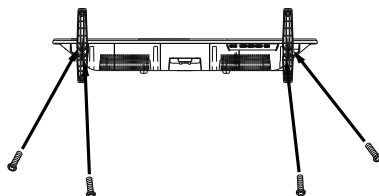
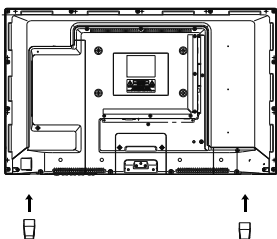

4 x M4 x 14

4.3. Batterijen in de afstandsbediening plaatsen

- ▶ Verwijder het deksel van het batterijvak aan de achterkant van de afstandsbediening.
- ▶ Plaats twee LR03 / AAA-batterijen van 1,5V in het batterijvak van de afstandsbediening. Let op de polariteit van de batterijen (deze is op de bodem van het batterijvak aangegeven).
- ▶ Sluit het batterijvak.



LET OP!

Gevaar voor beschadiging!

De afstandsbediening zou door lekkende batterijen beschadigd kunnen raken als de afstandsbediening langere tijd niet wordt gebruikt!

- ▶ Haal de batterijen uit de afstandsbediening als het toestel langere tijd niet wordt gebruikt.

4.4. Antenne aansluiten

Uw lcd-tv ondersteunt verschillende antennesignalen. Via de aansluiting met de aanduiding **RF** kunt u als volgt beeldsignalen doorgeven:

- via analoge kabel/analoge huisantenne,
 - via een DVB-T/DVB-T2¹-antenne of
 - via een DVB-C¹-aansluiting
- ▶ Sluit een antennekabel aan tussen huisantenne/analoge kabelaanluiting, DVB-T-antenne of DVB-C-aansluiting en de antenneaansluiting van de lcd-tv.

Op de aansluiting met de aanduiding **LNB IN** heeft u bovendien de mogelijkheid om een digitale satellietinstallatie aan te sluiten.

- ▶ Schroef de F-stekker van een coaxiale antennekabel vast op de aansluiting op de lcd-tv.



OPMERKING!

Om gecodeerde of betaaltelevisie te kunnen ontvangen moet u een daarvoor benodigde kaart gebruiken. Hiertoe plaatst u een (in de handel verkrijgbare) CAM-module in de aansluiting links op het toestel (**COMMON INTERFACE**). Plaats vervolgens de kaart van uw aanbieder in de CAM-module.

4.5. Common Interface

Als u betaalzenders wilt bekijken, dient u zich vooraf bij de resp. aanbieders aan te melden. Na de aanmelding ontvangt u van de aanbieder een CAM-module (Conditional Access Module) en een speciale kaart. Raadpleeg de documentatie bij de module voor meer informatie over de instellingen.

Installeer de CI-componenten als volgt in uw televisie:

- ▶ Plaats eerst de CAM-module in de sleuf op de zijkant van de lcd-tv. Plaats vervolgens de kaart.
- ▶ Sluit de televisie aan op de voeding, schakel het toestel in en wacht enkele ogenblikken tot de kaart wordt herkend.



OPMERKING!

U mag de CI+-module uitsluitend insteken of uitnemen als het toestel op stand-by staat of van de netvoeding is losgekoppeld.



De CAM-module kan uitsluitend in de juiste positie worden ingestoken. De CAM-module of het tv-toestel kunnen beschadigd raken wanneer u de CAM-module met te veel kracht probeert in te steken.

¹ Alleen wanneer deze service in uw regio beschikbaar is.

4.6. Voeding aansluiten

- ▶ Steek de stekker van het apparaat in een goed bereikbaar stopcontact 220 - 240 V ~ 50 Hz. De stand-by modus wordt geactiveerd en het lampje aan de voorkant gaat blauw branden.

4.7. De lcd-tv in- en uitschakelen

- ▶ Zodra u de netstekker in het stopcontact steekt, staat het apparaat op stand-by.
- ▶ Om het apparaat in te schakelen, drukt u
 - op de afstandsbediening: op de Stand-by/Aan toets , een cijfertoets of een van de toetsen **P- / +**;
 - op het apparaat: op de **POWER** toets.
- ▶ Met de Stand-by/Aan toets  op de afstandsbediening kunt u het apparaat in stand-by zetten. Het apparaat wordt uitgeschakeld, maar verbruikt nog wel stroom.



OPMERKING!

Als er geen ingangssignaal is, wordt het apparaat na vijf minuten automatisch op stand-by gezet. Op het scherm wordt tot dan een aftellende timer weergegeven. Deze functie is niet bij alle bronnen beschikbaar.

4.8. Zenders zoeken na de eerste inschakeling

Wanneer u het toestel voor het eerst inschakelt, wordt u door de **EERSTE KEER INSTALLEREN** geleid.



| Menu-item | Instelling |
|-----------------|---|
| OSD-TAAL | Kies met behulp van de navigatietoetsen de menu-taal (OSD). |
| LAND | Kies met behulp van de navigatietoetsen het gewenste land. |

- ▶ Nadat u alle instellingen heeft uitgevoerd, drukt u op **OK**.

4.8.1. Kabel en antenne



| Menu-item | Instelling |
|--|--|
| TYPE AFSTEMMING | Kies met behulp van de navigatietoetsen het type ontvangst: <ul style="list-style-type: none"> • ATV+DTV (zoeken naar digitale en analoge tv-zenders); • ATV (zoeken naar analoge tv-zenders); • DTV (zoeken naar digitale tv-zenders) |
| DIGITAAL TYPE | Kies met behulp van de navigatietoetsen het type aansluiting (DVB-T , DVB-C of SATELLIET). |
| SCAN TYPE (alleen in de modus DVB-C) | Zoekmodus instellen. Laat deze instelling op NETWERK SCANNEN of VOL staan wanneer u geen speciale opties wilt instellen. |
| NETWERK ID (alleen in de modus DVB-C) | Netwerk-ID instellen. De standaardinstelling is AUTOMATISCH . |
| FREQUENTIE (alleen in de modus DVB-C) | Frequentie instellen. De standaardinstelling is AUTOMATISCH . Alleen actief wanneer bij de zoekmodus de optie NETZWERKSUCHE is gekozen. |
| SYMBOOLSNELHEID (alleen in de modus DVB-C) | Baudsnelheid instellen. |
| SORTEREN OP LCN | Logical Channel Numbering; kies de instelling AAN wanneer de zenders aan de hand van een vooraf ingestelde zenderlijst moeten worden gesorteerd (voor zover beschikbaar gesteld door de aanbieder van het programma). |

- Nadat u alle instellingen heeft uitgevoerd, drukt u op **OK**. Vervolgens wordt het zoeken naar de zenders gestart.

4.8.2. Satelliet



| Menu-item | Instelling |
|------------------------|--|
| TYPE AFSTEMMING | In de satellietmodus kunnen hier geen instellingen worden uitgevoerd. |
| DIGITAAL TYPE | Kies met behulp van de navigatietoetsen het type aansluiting (DVB-T , DVB-C of SATELLIET). |
| SATELLIET | Kies de satelliet waarvoor het zoeken moet worden gestart. |
| SCANMODUS | <p>Zoekmodus instellen.</p> <p>STANDAARD: zoeken naar de gewenste satelliet wordt uitgevoerd aan de hand van de voor deze satelliet opgeslagen transponderlijst. Dit neemt enige tijd in beslag.</p> <p>NETWERK: Zoeken via het netwerk activeren/deactiveren.</p> <p>BLIND SCANNEN: De gekozen satelliet wordt volledig doorzocht. Hierbij wordt ook gezocht naar nieuwe transponders die niet in de transponderlijst zijn opgenomen. Bij volledig zoeken wordt tweemaal gezocht. Bij de eerste keer worden de transponders op de satelliet vastgesteld, vervolgens worden de zenders gezocht. Volledig zoeken neemt de meeste tijd in beslag.</p> |
| KANAALTYPE | Stel in naar welk soort kanalen u wilt zoeken: GRATIS (vrij te ontvangen kanalen), GECODEERD (gecodeerde kanalen) of GRATIS+GECODEERD (vrij te ontvangen en gecodeerde kanalen). |

| Menu-item | Instelling |
|-------------------------------|---|
| SERVICE TYPE | Zendertype kiezen. DTV : zoeken naar digitale tv-zenders. RADIO : zoeken naar digitale radiozenders. ALLE : zoeken naar digitale tv- en radiozenders. |
| LOAD PRESETLIST | De vooraf ingestelde zenderlijst voor de satelliet Astra 19.2E wordt geladen. Deze zoekmodus neemt de minste tijd in beslag. Selecteer JA om de zenderlijst te laden. Selecteer NEE om het zoeken naar de zenders te starten. |
| SATELLIET CONFIGURATIE | Hier kunt u dezelfde instellingen uitvoeren als in het menu KANAAL > SATELLIET CONFIGURATIE op pagina 38. |

- Nadat u alle instellingen heeft uitgevoerd, drukt u op **OK**. Vervolgens wordt het zoeken naar de zenders gestart.



Vervolgens wordt één voor één naar de verschillende typen uitzendingen gezocht. Wacht tot dit proces voltooid is. Met de toets **MENU** kunt u het zoeken voortijdig annuleren.



OPMERKING!

De hier beschreven eerste installatie komt overeen met de optie **EERSTE KEER INSTALLEREN** in het menu **CONFIGURATIE**.

5. Bediening

5.1. Zenderselectie

- ▶ U kunt een zender kiezen door op een van de toetsen **CH + / -** (op het toestel) of op **P + / -** (op de afstandsbediening) te drukken of door de zender rechtstreeks via een cijfertoets te kiezen.
Voer getallen van twee of drie cijfers meteen na elkaar in.
- ▶ Met de toets **○** kiest u de als laatste weergegeven zender.

5.2. Geluidsinstellingen

- ▶ Met de volumetoetsen **- / +** (op de afstandsbediening) of op **VOL + / -** (op het toestel) zet u het geluid harder of zachter.
- ▶ U kunt het geluid helemaal uitschakelen en opnieuw inschakelen met de toets **⏻** (Geluid uitschakelen).
- ▶ Met de toets **AUDIO** kunt u de beschikbare talen voor het geluid (Ton Kanäle) kiezen. Indien het huidige programma de DUAL-modus ondersteunt (bijvoorbeeld bij tweetalige uitzendingen), kunt u de DUAL-modus selecteren.
- ▶ Met de toets **S.MODE** selecteert u een van de geluidsmodi: **STANDAARD, MUZIEK, FILM, SPORT, PERSOONLIJK**. De instelling **PERSOONLIJK** wordt via het menu **GELUID > GELUIDSMODUS** vastgelegd.

5.3. Beeldinstellingen

- ▶ Met de toets **P.MODE** selecteert u een van de beeldmodi: **DYNAMISCH, STANDAARD, MILD, PERSOONLIJK**. De instelling **PERSOONLIJK** wordt via het menu **BEED > BEELDMODUS** vastgelegd.
- ▶ Afhankelijk van het programma wordt het beeld in 4:3 of 16:9 uitgezonden. Het beeldformaat kan met de toets **SIZE** worden aangepast:

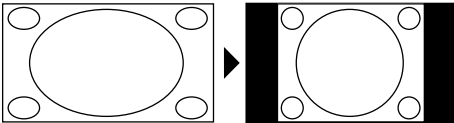
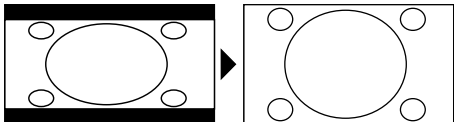
| | |
|---|---|
| AUTOMATISCH (niet beschikbaar bij ATV) Het weergegeven formaat wordt automatisch ingesteld op het ingangssignaal. | |
| 4:3 Voor de onvervormde weergave van het beeld in 4:3-formaat. |  |
| 16:9 Voor de onvervormde weergave van het beeld in 16:9-formaat. |  |

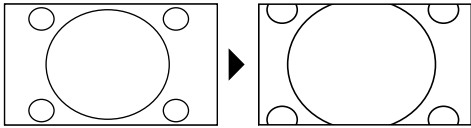
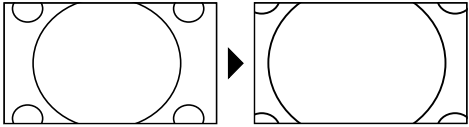
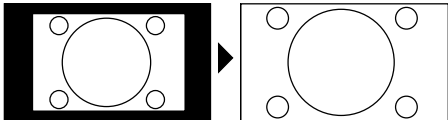
| | |
|---|---|
| <p>ZOOM 1 In stap 1 wordt het beeld in alle richtingen vergroot weergegeven.</p> |  |
| <p>ZOOM 2 In stap 2 wordt het beeld in alle richtingen verder vergroot.</p> |  |
| <p>1:1 (Alleen bij Component en HDMI): de foto wordt pixel voor pixel weergegeven.</p> |  |

Deze instelling van de beeldformaten kunt u ook wijzigen in het menu **CONFIGURATIE > BEELDFORMAAT**.



OPMERKING!

Houd er rekening mee dat, afhankelijk van de ingestelde beeldbron, mogelijk niet alle beeldformaten beschikbaar zijn.

5.4. Programma-informatie weergeven

- ▶ Druk op de toets **INFO** om informatie over het huidige programma weer te geven.
- ▶ Met de navigatietoetsen **▲ ▼** kunt u nu door de programma-informatie bladeren.

5.5. Lijsten met voorkeuzenders openen

In het menu **KANAAL > PROGRAMMA BEWERKEN** kunt u de afzonderlijke zenders opnemen in een lijst met voorkeuzenders (favorieten).

- ▶ Open het menu met de toets **MENU**.
- ▶ Kies in het menu **KANAAL** de optie **PROGRAMMA BEWERKEN** en bevestig de keuze met **OK**.
- ▶ Kies met de navigatietoetsen **▲ ▼** de gewenste zender en druk op de toets **FAV** om deze zender in de voorkeurslijst op te nemen.
- ▶ Druk vervolgens op de toets **EXIT** (of meerdere keren op de toets **MENU**) om het menu te verlaten.
- ▶ Als u tijdens het gebruik van de televisie nu op de toets **FAV** drukt, wordt de favorietenlijst geopend, waarin de eerder geselecteerde kanalen worden weergegeven.



- ▶ Kies met de navigatietoetsen **▲ ▼** een zender en open deze met **OK**.
- ▶ Met de toetsen **P+ / P-** kan de favorietenlijst in stappen van 10 worden doorlopen.

5.6. Bron kiezen

- ▶ Met de toets **SOURCE** (op de afstandsbediening of op het toestel) kunt u de lijst met bronnen oproepen.

| | |
|-------------------|---|
| SATELLIET: | Digitaal signaal via de satelliet |
| DTV: | Digitale tv (digitale kabelaan sluiting, DVB-T, DVB-T2 HD) |
| ATV: | Analoge tv (analoge kabelaan sluiting) |
| AV: | Audio/Video ingang aan de zijkant van het toestel met behulp van een adapter (AV) |
| PC: | apparaat aangesloten op de pc-ingang |
| SCART: | Apparaat aangesloten op de SCART-aansluiting |
| COMPONENT: | Apparaat aangesloten op de YPBPR-ingang met behulp van een adapter (YUV) |
| DVD: | Ingebouwde DVD-speler |
| HDMI 1: | HDMI-ingang 1 |
| HDMI 2: | HDMI-ingang 2 |
| HDMI 3: | HDMI-ingang 3 |
| MEDIA: | Mediaspeler |



- ▶ Met de navigatietoetsen **▼ ▲** gaat u naar de gewenste signaalbron.
- ▶ Bevestig uw keuze met de toets **OK**.

6. Teletekst



Teletekst is een gratis service, die door de meeste televisiestations wordt uitgezonden en actuele informatie zoals nieuws, weer, televisieprogramma's, aandelenkoersen, ondertiteling en andere onderwerpen biedt.

6.1. Teletekst bedienen

Uw afstandsbediening beschikt over speciale teleteksttoetsen voor het bedienen van teletekst.

- ▶ Kies een televisiezender die teletekst uitzendt.
- ▶ Druk eenmaal op de toets  om de hoofd-/indexpagina van teletekst weer te geven.
- ▶ Druk op de toets  om teletekst transparant weer te geven (het televisiebeeld is dan op de achtergrond zichtbaar).
- ▶ Druk opnieuw op de toets  om terug te gaan naar de TV-modus.



6.2. Pagina kiezen

- ▶ Voer met de cijfertoetsen het nummer van de gewenste teletekstpagina in. Dit nummer bestaat altijd uit drie cijfers.
Het nummer van de gekozen pagina wordt in de linkerbovenhoek van het beeldscherm weergegeven. De paginateller zoekt zolang totdat de gekozen pagina is gevonden.
- ▶ Met de navigatietoetsen   bladert u vooruit en achteruit door de teletekstpagina's.

6.2.1. Gekleurde toetsen

Als onder aan het scherm tekst in kleur wordt weergegeven, kunt u de bijbehorende inhoud direct oproepen door op de bijbehorende gekleurde toetsen ROOD [PROGRAM], GROEN [INTRO], GEEL [REPEAT] en BLAUW [A-B] te drukken.

6.2.2. SUB.T

Sommige teletekstpagina's bevatten subpagina's. Onder aan het scherm wordt dan bv. 1/3 weergegeven. De subpagina's worden met tussenpozen van circa een halve minuut na elkaar weergegeven. U kunt de subpagina's ook zelf oproepen door op de toets  te drukken. Met behulp van de navigatietoetsen   kunt u door de subpagina's bladeren.

6.3. Handige mogelijkheden met teletekst

6.3.1. INDEX

- ▶ Met de toets **INDEX** kiest u de hoofdpagina van teletekst.

6.3.2. REVEAL

- ▶ U kunt verborgen informatie, zoals de oplossing van raadsels, puzzels of een quiz weergeven door eenmaal op de toets **REVEAL** te drukken.
- ▶ Als u opnieuw op de toets **REVEAL** drukt, worden de antwoorden weer verborgen.

6.3.3. SIZE

Met deze functie wordt de teletekstinformatie in dubbel formaat weergegeven.

- ▶ Druk op de toets **SIZE** om de bovenste helft van de pagina vergroot weer te geven.
- ▶ Druk nogmaals op de toets **SIZE** om de onderste helft van de pagina vergroot weer te geven.
- ▶ Als u nogmaals op de toets **SIZE** drukt, wordt de tekst weer op normale grootte weergegeven.

7. Menubediening

- ▶ Druk op de toets **MENU** om het OSD te activeren. De mogelijke instellingen worden onder in het beeld weergegeven.
- ▶ Met de navigatietoetsen ▲ ▼ kiest u de opties uit het hoofdmenu.
- ▶ Met de navigatietoetsen ▲ ▼ kiest u de opties uit een menu.
- ▶ Met de navigatietoets ▶ kunt u een submenu openen (niet in elk menu beschikbaar).
- ▶ Met de navigatietoetsen ◀ ▶ ▼ ▲ stelt u een gewenste waarde in of geeft u een andere selectie op.
- ▶ Met de toets **MENU** gaat u terug naar het vorige menu.
- ▶ Met de toets **EXIT** verlaat u het menu.

Denk eraan dat het menu automatisch verdwijnt als er geen toets wordt ingedrukt. U heeft de keuze uit de volgende hoofdmenu's

- Menu **KANAAL**
- Menu **BEELD**
- Menu **GELUID**
- Menu **TIJD**
- Menu **SLOT**
- Menu **CONFIGURATIE**



OPMERKING!

Door mogelijke technische wijzigingen kunnen de hier beschreven menu's afwijken van de menu's op uw scherm. Afhankelijk van de gekozen bron, zijn mogelijk niet alle menu's beschikbaar.

7.1. Menu Kanaal

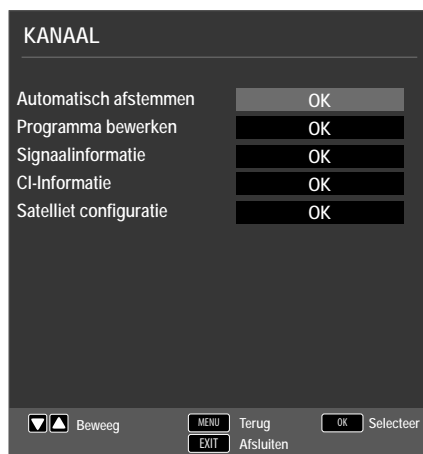



| Menu-item | Instelling |
|---|--|
| AUTOMATISCH AFSTEMMEN | Als u DTV heeft geselecteerd als bron (DVB-T of DVB-C), zijn de volgende instelmogelijkheden beschikbaar: |
| LAND | Selecteer het gewenste land voor het zoeken naar zenders. |
| TYPE AFSTEMMING | Kies met behulp van de navigatietoetsen het type ontvangst: <ul style="list-style-type: none"> • DTV+ATV (zoeken naar digitale en analoge tv-zenders); • ATV (zoeken naar analoge tv-zenders); • DTV (zoeken naar digitale tv-zenders) |
| DIGITAAL TYPE | Kies met behulp van de navigatietoetsen het type aansluiting (DVB-T of DVB-C). |
| SCAN TYPE (alleen in de modus DVB-C) | Zoekmodus instellen. Laat deze instelling op NETWERK SCANNEN of VOL staan wanneer u geen speciale opties wilt instellen. |
| NETWERK ID (alleen in de modus DVB-C) | Netwerk-ID instellen. De standaardinstelling is AUTO . |

| | |
|--|--|
| FREQUENTIE (alleen in de modus DVB-C) | Frequentie instellen. De standaardinstelling is AUTO . Alleen actief wanneer bij de zoekmodus de optie NETWERK SCANNEN is gekozen. |
| SYMBOOLSNELHEID (alleen in de modus DVB-C) | Baudsnelheid instellen. |
| SORTEREN OP LCN | Logical Channel Numbering: kies de instelling AAN wanneer de zenders aan de hand van een vooraf ingestelde zenderlijst moeten worden gesorteerd (voor zover beschikbaar gesteld door de aanbieder van het programma). |
| Nadat u alle instellingen heeft uitgevoerd, drukt u op OK . Vervolgens wordt het zoeken naar de zenders gestart | |
| Als u SATELLIET heeft geselecteerd als bron, zijn de volgende instelmogelijkheden beschikbaar: | |
| LAND | Selecteer het gewenste land voor het zoeken naar zenders. |
| SATELLIET | Kies de satelliet waarvoor het zoeken moet worden gestart. |
| SCANMODUS | Zoekmodus instellen. STANDAARD : zoeken naar de gewenste satelliet wordt uitgevoerd aan de hand van de voor deze satelliet opgeslagen transponderlijst. Dit neemt enige tijd in beslag. NETWERK : Zoeken via het netwerk activeren/deactiveren. BLIND SCANNEN : De gekozen satelliet wordt volledig doorzocht. Hierbij wordt ook gezocht naar nieuwe transponders die niet in de transponderlijst zijn opgenomen. Bij volledig zoeken wordt tweemaal gezocht. Bij de eerste keer worden de transponders op de satelliet vastgesteld, vervolgens worden de zenders gezocht. Volledig zoeken neemt de meeste tijd in beslag. |

| | | |
|--|--|---|
| | KANAAL-TYPE | Stel in naar welk soort kanalen u wilt zoeken: GRATIS (vrij te ontvangen kanalen), GECODEERD (gecodeerde kanalen) of GRATIS+GECODEERD (vrij te ontvangen en gecodeerde kanalen). |
| | SERVICE TYPE | Zendertype kiezen. DTV : zoeken naar digitale tv-zenders RADIO : zoeken naar digitale radiozenders. ALLE : zoeken naar digitale tv- en radiozenders. |
| | LOAD PRESETLIST | De vooraf ingestelde zenderlijst voor de satelliet Astra 19.2E wordt geladen. Deze zoekmodus neemt de minste tijd in beslag. Selecteer JA om de zenderlijst te laden. Selecteer NEE om het zoeken naar de zenders te starten. |
| | Nadat u alle instellingen heeft uitgevoerd, drukt u op OK . Vervolgens wordt het zoeken naar de zenders gestart | |
| ATV HAND-MATIG AFSTEMMEN (alleen in ATV- en DTV-modus) | Hiermee kunt u handmatig afzonderlijke analoge zenders programmeren. | |
| | HUIDIGE KANAAL | Kies het programmanummer waarvoor u het zoeken wilt uitvoeren. |
| | COLOURSYSTEM | PAL, SECAM, AUTO. |
| | GELUIDSSYSTEM | BG, I, DK, L. |
| | FIJNREGELLEN | Voer met de optie ◀ ▶ een fijne afstemming uit |
| | SCAN | Begin met ◀ ▶ zenders te zoeken |

| | | |
|--|---|---|
| DTV HAND- MATIG AFSTEMMEN (alleen bij DVB-T) | Hiermee kunt u handmatig afzonderlijke zenders programmeren in de DVB-T-modus als hetingangssignaal via de antenne binnenkomt. Deze optie is alleen beschikbaar wanneer DTV is gekozen als bron voor hetingangssignaal. | |
| | VHF/UHF | Kies het kanaal dat u wilt doorzoeken, Druk op OK om met het zoeken te beginnen. De sterkte van het signaal wordt onderin het beeld weergegeven met behulp van een balk. |
| | DTV | Het aantal gevonden digitale tv-zenders wordt weergegeven. |
| | RADIO | Het aantal gevonden digitale radiozenders wordt weergegeven. |
| | GEGEVENS | Het aantal gevonden datakanalen wordt weergegeven. |
| DTV HAND- MATIG AFSTEMMEN (alleen bij DVB-C) | Hiermee kunt u handmatig afzonderlijke zenders programmeren in de DVB-C-modus als hetingangssignaal via de kabel binnenkomt. Deze optie is alleen beschikbaar wanneer DTV is gekozen als bron voor hetingangssignaal. | |
| | FREQUENTIE | Zoekfrequentie instellen met ◀ ▶ of de cijfertoetsen op de afstandsbediening |
| | SYMBOOL (KS/S) | Baudsnelheid instellen. |
| | QAM TYPE | Modulatie instellen. |
| | DTV | Het aantal gevonden digitale tv-zenders wordt weergegeven. |
| | RADIO | Het aantal gevonden digitale radiozenders wordt weergegeven. |
| | GEGEVENS | Het aantal gevonden datakanalen wordt weergegeven. |

| | |
|---|---|
| PROGRAMMA BEWERKEN | <p>Hier ziet u de momenteel opgeslagen zenders. U kunt voor elke zender de volgende instellingen uitvoeren.</p> |
| | <p>WISSEN</p> <p>Kies de zender die u uit de lijst wilt verwijderen en druk vervolgens op de rode toets [PROGRAM]. De gemarkeerde zender wordt vervolgens gewist.</p> <p>DVB-T/C: Als de functie SORTEREN OP LCN is ingeschakeld, worden bij het wissen van zenders ook de programmanummers gewist. Dit kunt u voorkomen door de functie onder AUTOMATISCH AFSTEMMEN uit te schakelen.</p> |
| | <p>HERBEN... (alleen bij ATV)</p> <p>Kies de zender die u wilt hernoemen en druk op de groene toets [INTRO].</p> <p>U kunt nu de eerste letter wijzigen: Met behulp van de pijltoetsen ▲ ▼ kunt u in de tekenset omhoog of omlaag bladeren.</p> <p>Ga met de navigatietoets ▶ naar de volgende letter etc.</p> <p>Tot slot druk u opnieuw op de groene toets [INTRO] om de nieuwe naam op te slaan.</p> |
| | <p>BEWEEG</p> <p>Verplaats de cursor naar de zender en druk op de gele toets [REPEAT]. Verplaats de zender met ▲ ▼ naar de gewenste positie en druk opnieuw op de gele toets [REPEAT]. De andere zenders worden evenredig verschoven.</p> <p>U kunt ook met de cijfertoetsen van de afstandsbediening het programmanummer invoeren waar de zender naartoe moet worden verplaatst. Druk vervolgens op de toets OK. Hiermee wordt de zender naar de gewenste programmalocatie verplaatst.</p> |
| | <p>SPRINGE</p> <p>Kies de zender die u bij het bladeren met behulp van de toetsen P+/- wilt overslaan en druk op de blauwe toets [A-B].</p> <p>De zender kan nog steeds met behulp van de cijfertoetsen worden gekozen.</p> |
| <p>FAV</p> <p>Om een zender in de voorkeurslijst op te nemen, markeert u de zender en drukt u op de toets FAV. De voorkeurslijsten kunnen via de toetsen op de afstandsbediening worden opgeroepen.</p> | |

| | |
|----------------------------------|--|
| SIGNAALIN- FORMATIE | Hier worden de signaalgegevens van de ingestelde zender weergegeven. Deze optie is alleen beschikbaar in de DTV-modus. |
| CI-INFORMA- TIE (CI+) | <p>Als u Pay-TV programma's wilt bekijken, dient u zich vooraf bij een aanbieder aan te melden. Na de aanmelding ontvangt u van de aanbieder een CAM-module (Conditional Access Module) en een speciale kaart. Raadpleeg voor meer Informatie over de instellingen de documentatie bij de module.</p> <p>Installeer de CI-componenten als volgt in uw televisie:</p> <ul style="list-style-type: none">▶ Schakel de televisie uit en trek de stekker uit het stopcontact.▶ Plaats eerst de CI-module in de lezer op de zijkant van de lcd-tv. Plaats vervolgens de kaart. <p> OPMERKING! U mag de CI-module alleen insteken of uitnemen als het apparaat op stand-by staat of van de netvoeding is losgekoppeld.</p> <p> LET OP! Gevaar voor beschadiging! De CI-module of de televisie kunnen worden beschadigd wanneer u de CI-module met te veel kracht probeert in te steken.</p> <ul style="list-style-type: none">▶ De CI-module kan alleen in de juiste positie worden ingestoken.▶ Sluit het tv-toestel aan op de voeding, schakel het toestel in en wacht enkele ogenblikken tot de kaart wordt herkend.▶ Bij sommige CAM-modules zijn daarnaast nog enkele stappen vereist die u via het menu CI INFORMATIE kunt uitvoeren. |

| Menu-item | Instelling | | |
|---|------------------|--|---|
| SATELLIET CONFIGURATIE (alleen DVB-S) | SATELLIET | Selecteer de satelliet waarvoor u de instellingen wilt wijzigen of waarop u naar zenders wilt zoeken. | |
| | | BIJWERKEN Druk op de groene toets om de gekozen satelliet te bewerken. | |
| | | SATELLIET NAAM | Met het toetsenbord op het scherm kunt u de naam van de satelliet wijzigen. Kies met de navigatietoetsen de gewenste tekens en bevestig deze met de toets OK . Sla de nieuwe naam op met de blauwe toets. |
| | | LENGTE-GRAAD RICHTING | Met de navigatietoetsen ◀ ▶ kiest u WEST of EAST voor Orbit Position. |
| | | LENGTE-GRAAD HOEK | Met de cijfertoetsen voert u het aantal graden in. |
| | | BAND | Kies de gewenste frequentieband KU of C . |
| | | TOEVOEGEN Druk op de gele toets om een nieuwe satelliet toe te voegen. De instellingsmogelijkheden zijn hier hetzelfde als bij BIJWERKEN . | |
| | | ZOEKEN Druk op de blauwe toets om instellingen voor het zoeken van zenders uit te voeren. | |
| | | WISSEN Selecteer de te verwijderen satelliet in de lijst en druk op de rode toets. Bevestig de vraag met JA . | |

| Menu-item | Instelling | |
|--|--------------------|--|
| | SCANMODUS | <p>Zoekmodus instellen.</p> <p>STANDAARD: zoeken naar de gewenste satelliet wordt uitgevoerd aan de hand van de voor deze satelliet opgeslagen transponderlijst. Dit neemt enige tijd in beslag.</p> <p>NETWERK: Zoeken via het netwerk activeren/deactiveren.</p> <p>BLIND SCANNEN: De gekozen satelliet wordt volledig doorzocht. Hierbij wordt ook gezocht naar nieuwe transponders die niet in de transponderlijst zijn opgenomen. Bij volledig zoeken wordt tweemaal gezocht. Bij de eerste keer worden de transponders op de satelliet vastgesteld, vervolgens worden de zenders gezocht. Volledig zoeken neemt de meeste tijd in beslag.</p> |
| | KANAALTYPE | <p>Stel in naar welk soort kanalen u wilt zoeken: GRATIS (vrij te ontvangen kanalen), GECODEERD (gecodeerde kanalen) of GRATIS+GECODEERD (vrij te ontvangen en gecodeerde kanalen).</p> |
| | SERVICETYPE | <p>Zendertype kiezen.</p> <p>DTV: zoeken naar digitale tv-zenders</p> <p>RADIO: zoeken naar digitale radiozenders.</p> <p>ALLE: zoeken naar digitale tv- en radiozenders.</p> |
| <p>Druk op de toets OK nadat u alle instellingen heeft uitgevoerd. Het zoeken van zenders op de gekozen satelliet wordt nu gestart.</p> | | |

| Menu-item | Instelling | |
|--------------------------|--|--|
| TRANS- PONDER | Schakel met de navigatietoets EPG over naar de kolom TRANSPONDER en kies met de navigatietoetsen ▲ ▼ de transponder die moet worden gebruikt voor het zoeken naar zenders. Druk nu op de toets OK om de betreffende transponder met een rood vinkje te markeren. | |
| | TOEVOEGEN Druk op de gele toets om een nieuwe transponder toe te voegen. Voer de benodigde gegevens in en bevestig met OK resp. druk op EXIT om de procedure af te breken. | |
| | FRE- QUEN- TIE | Voer de frequentie in met behulp van de cijfertoetsen. |
| | SYM- BOOL (KS/S) | Voer de baudsnelheid in met behulp van de cijfertoetsen. |
| | POLA- RITEIT | Kies met ◀ ▶ de polarisatie. |
| | WISSEN Selecteer de te verwijderen transponder zoals hierboven beschreven in de lijst en druk op de rode toets. Bevestig de vraag met JA . | |
| | BIJWERKEN De instelmogelijkheden zijn hetzelfde als voor TOEVOEGEN . | |
| | ZOEKEN De instelmogelijkheden zijn hetzelfde als voor ZOEKEN onder Satellit. | |
| LNB TYPE | Voer hier de oscillatorfrequentie voor uw LNB-type in. Standaard is 09750/10600 geselecteerd. | |
| | De volgende UNICABLE SETTING kunnen hier worden uitgevoerd. | |
| | IF CHAN- NEL | Hier kunt u de IF-frequentie instellen |
| | CENTRE FREQ | Hier kunt u de centerfrequentie instellen |
| | SAT PO- SITION | Hier kunt u de satellietpositie instellen |

| Menu-item | Instelling |
|---|---|
| LNB STROMVOO... | Hier stelt u de voedingsspanning voor de LNB in. |
| 22KHZ | Stel hier eventueel de Tone in; Standaard is AUTO . |
| TONE-BURST | Als uw satellietinstallatie een toonburst nodig heeft kunt u hier BURST A of B instellen. |
| DISEQC 1.0/1.1 | Als u een satellietschotel met meerdere LNB's resp. een DiSEqC-schakelaar heeft aangesloten, stelt u hier de gewenste LNB in. |
| MOTOR | Als uw satellietschotel een motorbesturing heeft, selecteert u met ◀ ▶ de gewenste DiSEqC-versie. Druk op OK om de schotelpositie te definiëren. |
| U kunt met zoeken beginnen door op de blauwe toets (ZOEKEN) te drukken en te bevestigen met OK . | |

7.2. Menu Beeld



| Menu-item | Instelling |
|-------------------|--|
| BEELDMODUS | Beeldmodus selecteren: STANDAARD, DYNAMISCH, MILD, PERSOONLIJK . Deze functie komt overeen met de toets P. MODE . Bij de instelling PERSOONLIJK kunt u CONTRAST, HELDERHEID, KLEUR, TINT en SCHERPTE zelf instellen. Bij de andere instellingen zijn deze parameters vastgelegd. |
| CONTRAST | Contrast verlagen resp. verhogen (bereik 0-100). |

| Menu-item | Instelling |
|-------------------------|--|
| HELDERHEID | Helderheid verlagen resp. verhogen (bereik 0-100). |
| KLEUR | Kleurverzadiging verlagen resp. verhogen (bereik 0-100). |
| TINT | Kleur tintinstellingen alleen beschikbaar bij NTSC ontvangst |
| SCHERPTE | Scherpte verlagen resp. verhogen (bereik 0-100). |
| KLEURTEMPERATUUR | Kleurtemperatuur kiezen: KOUD, NORMAAL en WARM . |
| RUISONDERDRUKING | Met deze functie kunt u de ruis in het beeld verminderen en de beeldkwaliteit verbeteren als het signaal zwak is. Kies uit UIT, LAAG, MIDDEL, HOOG en STANDAARD . |
| HDMI MODE | AUTO : automatische aanpassing van het beeldformaat aan hetingangssignaal VIDEO : formaat voor de weergave van video's (Overscan) PC : formaat voor de weergave van pc-signalen (1:1-weergave). |

7.3. Menu Geluid



| Menu-item | Instelling |
|---------------------|--|
| GELUIDSMODUS | Geluidsmodus selecteren: STANDAARD, MUZIEK, FILM, SPORT, PERSOONLIJK . Deze functie komt overeen met de toets S.MODE . |
| HOGE TONEN | Hoge tonen verlagen resp. verhogen (bereik 0-100). |
| BASSEN | Lage tonen verlagen resp. verhogen (bereik 0-100). |
| BALANS | Stel de balans tussen de linker- en rechterluidspreker in. |

| Menu-item | Instelling |
|---|---|
| AUTOMATISCHE GE- LUIDSSTE... | De functie AVL (Automatic Volume Limiting – Automatische volumebeperking) stemt de verschillende volumes van de verschillende uitzendingen op elkaar af. Als u dit instelt op UIT , hoort u het oorspronkelijke volume. Als u dit instelt op AAN , hoort u een gelijkmatig volume. |
| SPDIF MODE | SPDIF-modus instellen. |
| AD SCHAKELAAR | Sprekersmodus in-/uitschakelen en volume instellen. Alleen beschikbaar in de DTV-modus. De ondersteuning voor deze optie is afhankelijk van de uitzending. |

7.4. Menu Tijd

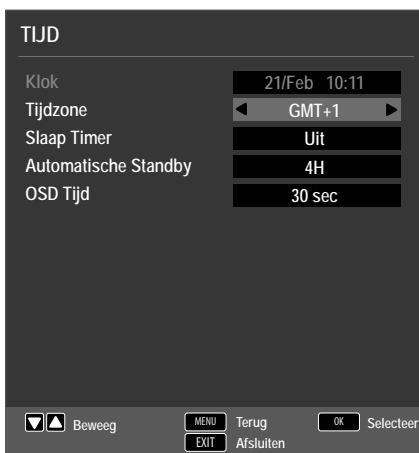

| Menu-item | Instelling |
|---------------------------------|---|
| KLOK | Weergave van de tijd. Instelling is niet mogelijk. Deze optie is alleen beschikbaar in de DTV-modus. |
| TIJDZONE | Hier kunt u de tijdzone instellen. Deze optie is alleen beschikbaar in de DTV-modus. |
| SLAAP TIMER | Selecteer de tijd waarna het toestel automatisch wordt uitgeschakeld. Selecteer UIT om deze functie te beëindigen. |
| AUTOMATISCHE STANDBY | Stel hier de tijd in waarna de lcd-tv automatisch wordt uitgeschakeld als binnen die tijd geen toetsen op het bedieningspaneel of op de afstandsbediening worden gebruikt. Deze functie spaart het milieu. |

| | |
|-----------------|---|
| OSD TIJD | Hier kunt u de tijd instellen waarna het menuscherm automatisch wordt afgesloten: |
|-----------------|---|

7.5. Menu Slot



| Menu-item | Instelling | |
|------------------------------|--|---|
| SYSTEEM VERGRENDELING | Hiermee kunt u de instellingen PROGRAMMA BLOKKEREN, OULDERLIJKE CONTROLE, TOETS VERGRENDELING en HOTEL MODUS vrijgeven. Voer hiervoor het wachtwoord in. Bij levering: 0000 . | |
| WACHTWOORD INSTELLEN | Er verschijnt een vak waarin u de wachtwoorden kunt invoeren. | |
| | VEUR OUD WACHTWOORD IN | Voer met de cijfer-toetsen het bestaande wachtwoord in. Bij levering: 0000 . |
| | VOER NIEUW WACHTWOORD IN | Voer een nieuw wachtwoord van vier tekens in. |
| | BEVESTIG NIEUW WACHTWOORD | Voer het nieuwe wachtwoord opnieuw in. Het nieuwe wachtwoord wordt opgeslagen |

| | |
|-----------------------------|---|
| |  OPMERKING! Noteer het nieuwe wachtwoord. Het wachtwoord wordt niet gereset wanneer u de fabrieksinstellingen herstelt. Als u het wachtwoord bent vergeten, voert u het masterwachtwoord " 4711 " in. |
| PROGRAMMA BLOKKEREN | Stel hier in welke zenders moeten worden geblokkeerd |
| OULDERLIJKE CONTROLE | Hier kunt u de leeftijd instellen. Deze optie is alleen beschikbaar in de DTV-modus. |
| TOETS VERGRENDING | Hiermee schakelt u de toetsblokkering voor de bedieningselementen op de lcd-tv in of uit. De lcd-tv kan dan uitsluitend via de afstandsbediening worden bediend. |
| HOTEL MODUS | In de Hotelmodus kunt u verschillende opties instellen om het gebruik en de bediening van het toestel te beperken. |

7.6. Menu Configuratie



| Menu-item | Instelling |
|-----------------------|---|
| OSD-TAAL | Kies de taal van het OSD-menu. De taal wordt direct omgeschakeld. |
| TELETEKST TAAL | Kies hier de tekenset voor de weergave van teletekst: WEST, EAST, РУССКИЙ, ARABISCH of PERZISCH . |

| Menu-item | Instelling |
|------------------------------------|--|
| AUDIOTAAL | Wanneer de huidige uitzending in meerdere talen wordt uitgezonden kunt u hier uw voorkeur instellen. Deze taal wordt dan weergegeven. U kunt twee talen (PRIMAIR, SECUNDAIR) instellen. |
| ONDERTI-TELTAAL | Wanneer de huidige uitzending met ondertiteling in meerdere talen wordt uitgezonden kunt u hier uw voorkeur instellen. Deze taal wordt dan weergegeven. U kunt twee talen (PRIMAIR, SECUNDAIR) instellen. |
| SLECHTHOREN-DEN | Als de zender speciale audiosignalen voor slechthorenden uitzendt, kunt u de instelling op AAN zetten om deze signalen te ontvangen. Deze optie is alleen beschikbaar in de DTV-modus. |
| BEELDFORMAAT | Hier stelt u het beeldformaat in. Deze functie komt overeen met de werking van de toets SIZE |
| BLAUW SCHERM | Als de lcd-tv geen signaal ontvangt, wordt een blauwe achtergrond weergegeven in plaats van "sneeuw" of een zwart beeld. |
| EERSTE KEER INSTALLEREN | Hier kunt u het menu voor de initiële installatie ophalen. |
| RESET | Hier kunt u het toestel terugzetten naar de fabrieksinstellingen. |
| SOFTWARE ACTUALISATIE (USB) | Hier kunt u naar de allernieuwste software voor het tv-toestel zoeken en deze bijwerken. De update duurt enkele minuten. Om onherstelbare schade aan het apparaat te voorkomen mag het updateproces niet worden onderbroken. |

7.6.1. Zenderlijst

Druk tijdens het tv-gebruik op de toets **OK** om **ZENDERLIJST** op te roepen. De volgende opties zijn hier beschikbaar:

| Toets | Invoer | Functie |
|--|--------------------------|--|
| ▲ ▼ | | Met deze toetsen kunt u omhoog of omlaag bewegen door de zenderlijst. Druk op de toets OK om naar de huidige geselecteerde zender over te schakelen. |
| Gele toets [RE-PEAT] (alleen als ALLE zenders worden weergegeven) | VINDEN | Met deze optie kunt u zenders zoeken met behulp van een toetsenblok. Voer de naam van de gezochte zender in door met de navigatietoetsen de gewenste tekens te selecteren en deze telkens met de toets OK te bevestigen. Zodra u een teken invoert, worden automatisch alle zenders weergegeven die met dit teken beginnen. Selecteer vervolgens de optie OK en bevestig met de toets OK . Het toestel schakelt nu om naar de eerste zender van de gevonden selectie. |
| Groene toets [INTRO] (alleen als ALLE zenders worden weergegeven (alleen beschikbaar bij satelliet)) | SORTEREN | Met deze functie kunt u sortering van de zenderlijst vastleggen. BY DEFAULT: De zenders worden volgens de standaardinstellingen gesorteerd. OP FREQUENTIE: De zenders worden op frequentie gesorteerd. OP SERVICE NAAM: De zenders worden op naam gesorteerd. OP SATELLIET NAAM: De zenders worden op satellietnaam gesorteerd. OP VERSLEUTELING: Gecodeerde en vrije te ontvangen zenders worden apart van elkaar gesorteerd. |
| CH + / CH - | PAG. OMH./ OMLAAG | Met deze toetsen kunt u in stappen van 10 door de afzonderlijke pagina's van de zenderlijst bladeren. |

| | | |
|-----|-------------------------|--|
| ◀ ▶ | SELECTE- REN | Beschikbaar bij DVB-S en DTV. <ul style="list-style-type: none"> – ALLE: alle zenders worden weergegeven; – DTV: alleen digitale tv-zenders worden weergegeven; – RADIOLIJST: alleen radiozenders worden weergegeven. – GEGEVENS: alleen gegevens worden weergegeven. – HD: alleen HD-zenders worden weergegeven. – GRATIS: alleen de vrij te ontvangen zenders worden weergegeven; – VERSLEUTELD PROGRAMMA: alleen de gecodeerde zenders worden weergegeven; – Satelliet: Alle zenders worden weergegeven die door de geselecteerde satelliet worden uitgezonden. |
|-----|-------------------------|--|

8. Mediaspeler

Als u een USB-opslagmedium op uw lcd-tv aansluit, kunt u foto's, muziek, video's of tekst weergeven. De ondersteunde bestandsformaten vindt u in de technische specificaties achteraan in dit document.



OPMERKING!

Mogelijk zijn bepaalde typen USB-apparaten niet compatibel met deze lcd-tv.

Sluit het USB-apparaat rechtstreeks aan. Gebruik geen aparte kabel, omdat daardoor compatibiliteitsproblemen kunnen ontstaan.

Koppel het USB-apparaat niet los terwijl nog een bestand wordt weergegeven. Let er vooral op dat het USB-apparaat niet snel na elkaar in en uit wordt geplugd.

8.1. Toegang tot de mediaspeler

- ▶ Sluit het USB-apparaat aan op de USB-poort op de zijkant van het toestel.
- ▶ Druk op de toets **SOURCE** (op de afstandsbediening of op het toestel) en selecteer met ▲ ▼ de signaalbron **MEDIA**.
- ▶ Bevestig de keuze met **OK**.
- ▶ U kunt ook op de toets **MEDIA** van de afstandsbediening drukken om de mediaspeler te openen.

8.2. Hoofdmenu van de mediaspeler

Zodra u, zoals hiervoor beschreven, via USB toegang heeft gekregen tot de mediaspeler, komt u in het hoofdmenu.

- ▶ U kunt kiezen uit de volgende opties:
 - **FOTO** - voor de weergave van fotobestanden
 - **MUZIEK** - voor de weergave van muziekbestanden
 - **FILM** - voor de weergave van videobestanden
 - **TEKST** - voor de weergave van tekstbestanden
- ▶ Selecteer met ◀ ▶ het gewenste menu en bevestig de keuze met **OK**.
- ▶ Selecteer nu de bron (bijv. een USB-stick of een netwerk) van waaruit u de bestanden wilt afspelen.

In het menu voor het resp. medium **FOTO, MUZIEK, FILM, TEKST** kunt u met behulp van de rode toets een object wissen.

U kunt de mediaspeler verlaten door op de toets **SOURCE** (op de afstandsbediening of op het toestel) te drukken en een andere bron te selecteren of door op **EXIT** te drukken om terug te gaan naar de vorige gebruikte bron.

8.3. Foto's weergeven

Als u in het hoofdmenu **FOTO** selecteert, worden de beschikbare beeldbestanden gefilterd en weergegeven op het beeldscherm.

- ▶ Wanneer er meerdere mappen op de gegevensdrager aanwezig zijn, kunt u met ◀ ▶ ▲ ▼ eerst de map selecteren en deze vervolgens openen met **OK**.
- ▶ Selecteer met ◀ ▶ ▲ ▼ eerst de foto die u wilt weergeven. Druk op **OK** om de foto weer te geven.
- ▶ Met de toets **OK** kunt u verdere opties kiezen. Bevestig elke gekozen optie met **OK**.
 - **AFSPELEN/PAUZE**: de diashow van alle foto's starten/onderbreken.
 - **VORIGE/VOLGENDE**: vorige/volgende foto weergeven.
 - **STOP**: weergave van de diashow stoppen.
 - **ALLES HERHA...**: Stel een herhaling van de diashow in
 - **MUZIEK**: achtergrondmuziek in-/uitschakelen
 - **AFSPEELLIJST**: geeft de weergavelijst van de foto's aan
 - **INFO.**: laat informatie van de weergegeven foto zien.
 - **DRAAIEN** ↻/↻: draait de gekozen foto 90 graden links-/rechtsom.
 - **INZOOMEN/UITZOOMEN**: vergroot/verkleint de weergegeven foto
 - **BEWEEG ZICHT**: wanneer u met behulp van de zoomfunctie de weergave heeft vergroot, kunt u met de navigatietoetsen ◀ ▶ ▲ ▼ de niet-zichtbare gebieden kiezen
- ▶ Om de bestanden af te spelen kunt u ook gebruikmaken van de mediatoetsen op de afstandsbediening.
- ▶ Druk op de toets **EXIT** om terug te gaan naar het vorige menu.

8.4. Muziek weergeven

Wanneer u **MUZIEK** selecteert in het hoofdmenu, worden de beschikbare muziekbestanden gefilterd en weergegeven op het beeldscherm.

- ▶ Wanneer er meerdere mappen op de gegevensdrager aanwezig zijn, kunt u met ◀ ▶ ▲ ▼ eerst de map selecteren en deze vervolgens openen met **OK**.
- ▶ Selecteer met ◀ ▶ ▲ ▼ eerst het muzieknummer dat u wilt afspelen. Druk op **OK** om het muzieknummer te starten.
- ▶ Met de toets **OK** kunt u verdere opties kiezen. Bevestig elke gekozen optie met **OK**.
 - **AFSPELEN/PAUZE**: weergave van de muziektitel starten/onderbreken
 - **FB/FF**: snel achteruit/vooruit
 - **VORIGE/VOLGENDE**: vorige/volgende muziektitel weergeven
 - **STOP**: afspelen van de muziektitel stoppen
 - **ALLES HERHA...**: een herhaling van de titels instellen
 - **GELUID UIT...**: geluidsweergave uitschakelen
 - **AFSPEELLIJST**: geeft de weergavelijst van de muziektitels aan
 - **INFO.**: laat de informatie van de afgespeelde titel zien
 - **GA NAAR TIJD**: titel vanaf een bepaald tijdstip starten
- ▶ Om de bestanden af te spelen kunt u ook gebruikmaken van de mediatoetsen op de afstandsbediening.
- ▶ Druk op de toets **EXIT** om terug te gaan naar het vorige menu.

8.5. Video's afspelen

Als u in het hoofdmenu **FILM** selecteert, worden de beschikbare videobestanden gefilterd en weergegeven op het beeldscherm.

- ▶ Wanneer er meerdere mappen op de gegevensdrager aanwezig zijn, kunt u met ◀ ▶ ▲ ▼ eerst de map selecteren en deze vervolgens openen met **OK**.
- ▶ Selecteer met ◀ ▶ ▲ ▼ eerst de video die u wilt afspelen. Druk op **OK** om de video te starten.
- ▶ Met de toets **OK** kunt u verdere opties kiezen. Bevestig elke gekozen optie met **OK**.
 - **AFSPELEN/PAUZE**: weergave van de video starten/onderbreken
 - **FB/FF**: snel achteruit/vooruit
 - **VORIGE/VOLGENDE**: vorige/volgende video weergeven
 - **STOP**: afspelen van de video stoppen
 - **CHARSET**: Tekstformaat voor ondertiteling instellen
 - **ALLES HERHA...**: de herhaling van de video instellen.
 - **STELL A IN**: herhaalt een bepaald fragment van een video
 - **AFSPEELLIJST**: geeft de afspeellijst van de video's weer
 - **INFO.**: laat de informatie over de weergegeven video zien.
 - **LANZAAM**: vertraagde weergave
 - **STAP VOORUIT**: beeld voor beeld afspelen
 - **GA NAAR TIJD**: video vanaf een bepaald tijdstip starten
 - **INZOOMEN/UITZOOMEN**: vergroot/verkleint de weergegeven foto
 - **BEELDFORMAAT**: Beeldformaat wijzigen
 - **BEWEEG ZICHT**: wanneer u met behulp van de zoomfunctie de weergave heeft vergroot, kunt u met de navigatietoetsen ◀ ▶ ▲ ▼ de niet-zichtbare gebieden kiezen
- ▶ Om de bestanden af te spelen kunt u ook gebruikmaken van de mediatoetsen op de afstandsbediening.
- ▶ Druk op de toets **EXIT** om terug te gaan naar het vorige menu.

8.6. Tekst weergeven

Wanneer u in het hoofdmenu **TEKST** selecteert, worden de beschikbare bestanden gefilterd en weergegeven op het beeldscherm.

- ▶ Wanneer er meerdere mappen op de gegevensdrager aanwezig zijn, kunt u met ◀ ▶ ▲ ▼ eerst de map selecteren en deze vervolgens openen met **OK**.
- ▶ Selecteer met ◀ ▶ ▲ ▼ de tekst die u wilt weergeven. Druk op **OK** om de tekst weer te geven.
- ▶ Met de toetsen ◀ ▶ kunt u vooruit- en terugbladeren in het document.
- ▶ Druk op de toets **EXIT** om terug te gaan naar het vorige menu.

9. EPG - programmagids

Met de toets **EPG** opent u de "elektronische programmagids".

In de tabel ziet u de huidige en de volgende uitzending voor de beschikbare stations.

- ▶ Druk op de toets **EPG** om naar de programmagids te gaan.
- ▶ Kies met ▲ ▼ een zender.
- ▶ Blader met ▲ ▼ resp. ◀ ▶ door de uitzendingen.



OPMERKING!

De weergegeven programma-informatie wordt opgesteld door de omroepen. Als er geen programma-informatie wordt weergegeven, betekent dit niet dat er iets mis is met uw lcd-tv.

De volgende tabel toont de opties voor de **PROGRAMMAGIDS**

| Toets | Invoer | Functie |
|---------------------------------|---------------------|--|
| Groene toets [INTRO] | HERINNEREN | Hiermee neemt u de geselecteerde uitzending in het tijdschema op. Zodra het geprogrammeerde tijdstip wordt bereikt, schakelt het toestel automatisch over naar de geprogrammeerde uitzending. Een herinnering voor de huidige uitzending is niet mogelijk. Maak hier een keuze uit een eenmalige (A), een dagelijkse (D) of een wekelijkse (W) herinnering. Bij de instelling ⊕ wordt op het geprogrammeerde tijdstip een herinnering weergegeven zonder dat automatisch wordt omgeschakeld. |
| Gele toets [REPEAT] | VORIGE DAG | Het programma van de vorige dag wordt weergegeven. Dit is alleen mogelijk tot aan de huidige dag. Het programma in het verleden wordt niet weergegeven. |
| Blaauwe toets [A - B] | VOLGENDE DAG | Het programma van de volgende dag wordt weergegeven. |
| ▲ ▼ ◀ ▶ | BEWEEG ZICHT | Met de navigatietoetsen navigeert u binnen de programmagids. |
| INFO | DETAILS | Geeft een gedetailleerde beschrijving van het gemarkeerde programma weer (indien beschikbaar). Druk nogmaals op de toets om de beschrijving te verwijderen. |
| EXIT | AFRIT | Verlaat de programma-instelling. |

10. De dvd-modus

In de dvd-modus wordt de ingebouwde dvd-speler aangestuurd.

10.1. Van de tv- naar de dvd-modus schakelen

- ▶ Met de toets **SOURCE** (op de afstandsbediening of op het toestel) kunt u de lijst met bronnen oproepen.
- ▶ Met de pijltoetsen ▼ ▲ gaat u naar **DVD**.
- ▶ Bevestig uw keuze met de toets **OK**.
- ▶ Om terug te keren naar de TV-modus, herhaalt u dit proces en selecteert u in plaats van **DVD** de optie **ANTENNA, KABEL** of **SATELLIET**, afhankelijk van het binnenkomende antennesignaal.

10.2. Dvd plaatsen



LET OP!

De ingebouwde dvd-speler ondersteunt uitsluitend media met een diameter van 12 cm. Voorkom schade en plaats daarom geen media met een kleinere of grotere diameter in de dvd-sleuf.

De dvd moet met de bedrukte zijde naar achter (naar de achterzijde van de lcd-tv) geplaatst worden.

Om een dvd in de dvd -lade te kunnen plaatsen, moet de lcd-tv in de DVD-modus geschakeld zijn.

- ▶ Plaats een dvd met de bedrukte zijde naar achter in de dvd-lade. Als het toestel in de DVD-modus staat, wordt de dvd automatisch herkend en naar binnen geleid. Op het beeldscherm verschijnt de melding **LADEN** gevolgd door **SLUITEN**. Normaal begint het afspelen daarna automatisch.



LET OP!

In bepaalde gevallen is het noodzakelijk om het afspelen handmatig te starten. Druk daarvoor op de toets ▶ II .

10.3. Knopfuncties

10.3.1. Bijzondere melding op het scherm



Als u een functie selecteert die niet beschikbaar is op het geplaatste medium of in de huidige modus, verschijnt het hiernaast weergegeven teken voor ongeldige functies op het scherm. Dit teken verdwijnt na enkele seconden weer.

10.3.2. Afspelen

- ▶ Druk op de toets ▶ || om de weergave te starten resp. te onderbreken. U kunt de weergave hervatten door nogmaals op de toets ▶ || te drukken.

10.3.3. Stop

- ▶ Druk eenmaal op ■ om de weergave te stoppen. In deze modus kunt u de weergave vanaf hetzelfde punt hervatten met ▶ .
- ▶ Druk nogmaals op ■ om de dvd definitief te stoppen. Het toestel bevindt zich nu in de stopmodus.

10.3.4. Overslaan (Skip)

- ▶ Druk tijdens het afspelen op de toets ⏮ of ⏭ om vooruit of achteruit te gaan (voor dvd's: van hoofdstuk naar hoofdstuk of anders van titel naar titel).



LET OP!

Houd er rekening mee dat bij veel dvd's de titels/hoofdstukken vóór de start van de eigenlijke film (licentiegegevens) niet kunnen worden overslagen.

10.3.5. Snel vooruitspoelen

- ▶ Druk tijdens de weergave op de toets ⏪ of ⏩ om snel door of terug te spoelen. Door deze enkele keren in te drukken, kunt u de snelheid verhogen: $2x > 4x > 8x > 16x > 32x$. Door nogmaals op de toets te drukken of met ▶ keert u terug naar de normale afspeelsnelheid.

10.3.6. GOTO (Direct zoeken)

Met de toets **GOTO** kunt u rechtstreeks een hoofdstuk, een titel of een tijd kiezen. Telkens wanneer u op de toets drukt, wijzigt de keuze. De weergave begint op de gekozen positie.

- ▶ U kunt een titel ook rechtstreeks met de cijfertoetsen invoeren zonder eerst op **GOTO** te drukken. De weergave begint direct op de gekozen positie.

10.3.7. Dvd

- ▶ Een keer op **GOTO** drukken: Voer het gewenste hoofdstuk binnen de titel in.
- ▶ Twee keer op **GOTO** drukken: Voer de gewenste tijd binnen de titel in. Gebruik hiervoor de notatie U:MM:SS.
- ▶ Drie keer op **GOTO** drukken: Voer de gewenste tijd binnen het hoofdstuk in. Gebruik hiervoor de notatie U:MM:SS.

10.3.8. Audio-cd/vcd

- ▶ Een keer op **GOTO** drukken: **DISC GO TO** – Voer de gewenste tijd op de cd in. Gebruik hiervoor de notatie MM:SS.
- ▶ Twee keer op **GOTO** drukken: **TRACK GO TO** – Voer de gewenste tijd binnen de titel in. Gebruik hiervoor de notatie MM:SS.
- ▶ Drie keer op **GOTO** drukken: **SELECT TRACK** – Voer het nummer van de gewenste titel in.
- ▶ U kunt het nummer van de titel ook rechtstreeks invoeren zonder eerst op **GOTO** te drukken.

10.3.9. MP3/WMA

- ▶ Een keer op **GOTO** drukken: Voer de gewenste titel in (drie posities; eventueel beginnen met "0" of "00").
- ▶ U kunt het nummer van de titel ook rechtstreeks invoeren zonder eerst op **GOTO** te drukken.
- ▶ Twee keer op **GOTO** drukken: Voer de gewenste tijd binnen de titel in. Gebruik hiervoor de notatie MM:SS.

10.3.10. Xvid

- ▶ Een keer op **GOTO** drukken: Voer de gewenste titel in.
- ▶ Twee keer op **GOTO** drukken: Voer de gewenste tijd binnen de titel in.

10.3.11. D.DISP (Weergave van tijd)

Met de toets **D.DISP** kunt u tijdens de weergave door herhaald indrukken na elkaar de verstreken en resterende tijd weergeven. Bij iedere druk op de toets ziet u de betreffende melding op het scherm:

Dvd: **TITLE ELAPSED > TITEL BLIJVEN > HOOFDSTUK VERSTREKEN > HOOFDSTUK BLIJVEN -> WORDT UIT**

Cd/VCD/Xvid: **SINGLE VERSTREKEN > ENKELE BLIJVEN > TOTAAL VERSTREKEN > TOTALE BLIJVEN**

MP3/WMA: Geeft weergavestatus en geluidsniveau aan.

10.3.12. REPEAT (herhalen)

Druk tijdens het afspelen op de gele toets **[REPEAT]**. Op het scherm verschijnt het herhalingsymbool en, na elke druk op de toets, het te herhalen gedeelte (deze melding verdwijnt na enkele seconden):

Dvd: **CHAPTER > TITLE > ALLE**

Audio-cd: **TRACK > ALLE**

Mp3/WMA/VCD: **FOLDER > SINGLE > REPEAT ONE > REPEAT FOLDER**

10.3.13. PROGRAM (afspeelvolgorde)

Met de programmeerfunctie kunt u tot 20 hoofdstukken (dvd) of titels (audio) afspelen in een door uzelf vastgelegde volgorde.

Bij mp3-opslagmedia is programmeren niet mogelijk.

U stelt als volgt de volgorde in:

- ▶ Druk op de rode toets **PROGRAM**. Op het beeldscherm verschijnt een tabel met programmalocaties. In de kopregel van de tabel wordt het aantal titels weergegeven.
- ▶ Voer met de cijfertoetsen van de afstandsbediening de gewenste titel (**TT**) voor de programmalocatie **01** in. Getallen van één cijfer laat u voorafgaan door een **0**.
- ▶ Bij dvd's voert u nu tevens het gewenste hoofdstuk (**CH**) in.

De cursor springt naar programmalocatie **02**.

Stel desgewenst op dezelfde manier nog andere programmalocaties in.

Lijst starten

- ▶ Zodra u de eerste programmalocatie heeft ingevoerd, verschijnt onderaan het menu de optie Starten.
- ▶ Gebruik de pijltoetsen om met de cursor naar de optie Start te gaan en druk op **OK**. De geprogrammeerde lijst wordt gestart. Met de rode toets **PROGRAM** kunt u de lijst weer oproepen.
- ▶ Druk tijdens het afspelen tweemaal op **■ STOP** om de lijst te verwijderen.

10.3.14. A-B (A-B herhaling)

Met de A-B herhaling kunt u het begin en het einde van een gewenst fragment vastleggen om het fragment te herhalen.

- ▶ Druk op de blauwe toets **A-B** om het beginpunt "**↻ A**" voor het herhalen van een bepaald fragment vast te leggen.
- ▶ Druk opnieuw op de blauwe toets **A-B** om het eindpunt vast te leggen. Op het beeldscherm wordt "**↻ AB**" weergegeven. Het fragment tussen de punten A en B wordt als lus herhaald.
- ▶ Druk een derde keer op de toets **A-B** om de A-B-herhalingsfunctie uit te schakelen.

10.3.15. LANG (Audio-instelling (taal))

- ▶ Druk enkele keren op **LANG** om een andere, op de dvd beschikbare audio-instelling (bv. 2-kanaals geluid of 5.1-kanaals geluid) of de gesproken taal te selecteren. De aanpassing werkt direct en hoeft niet te worden bevestigd.



LET OP!

Deze functie is op een aantal dvd's niet aanwezig.

10.3.16. Dvd-menu's weergeven

Met de toetsen **TITLE** en **D.MENU** roept u de op de dvd beschikbare menu's op.

Gewoonlijk wordt met de toets **D.MENU** het hoofdmenu opgeroepen en met de toets **TITLE** het titelmenu. Met de pijltoetsen gaat u naar de verschillende opties in de dvd-menu's. Bevestig uw keuze telkens met **OK**.



LET OP!

Welke menu's bij welke opdracht worden weergegeven, kan per dvd verschillen.

10.4. Navigeren op mp3- en jpeg-media

Op mp3- en jpeg-media kunnen de muziektitels of afbeeldingen, net als op een gegevensmedium, geordend zijn in mappen.

- ▶ Plaats een afspeelmedium met mp3- of jpeg-bestanden. Op het beeldscherm wordt een menu weergegeven met de hoogste mappenstructuur. Als het medium mappen bevat worden deze onder elkaar weergegeven. Een MP3-titel wordt weergegeven met een MP3-symbool. Het oppervlak van de actieve map of het actieve bestand wordt oranje gemarkeerd weergegeven. Op de bovenste regel staat het totale aantal titels in de map vermeld.
- ▶ Ga met de navigatietoetsen **▲ ▼** naar een map en bevestig met **OK**. Open zo nodig eventuele submappen. In dat geval kunt u met de linker pijltoets **◀** of via de bovenste menuoptie terugkeren naar het bovenliggende menu.
- ▶ Als u een titel wilt beluisteren of een afbeelding wilt bekijken, selecteert u deze en bevestigt u met **▶ || (PLAY)** of **OK**.

10.4.1. Jpeg-afbeeldingen

Bij jpeg-afbeeldingen wordt aan de rechterkant van het menu een voorbeeld van de afbeelding weergegeven.

- ▶ Selecteer een afbeelding en bevestig met **OK** dat u de afbeelding groot wilt weergeven. Alle afbeeldingen in de actieve map worden na elkaar weergegeven, te beginnen met de geselecteerde afbeelding ("diashow").
- ▶ Door tijdens de weergave op de pijltoetsen ◀ ▶ te drukken, kunt u de afbeelding draaien.

Zeer grote afbeeldingen kunnen mogelijk niet worden weergegeven.

10.5. Menu SETUP in de DVD-modus

- ▶ Druk in de DVD-modus kort op de toets **D.SETUP**. Op het beeldscherm wordt de hoofdpagina van het menu SETUP weergegeven. De volgende menu's zijn beschikbaar in de DVD-modus:

ALGEMENE INSTELLINGEN
AUDIO INSTELPAGINA
INSTELLEN DOLBY DIGITAL
VOORKEURPAGINA

10.5.1. Navigeren in de menu's

- ▶ Kies met ▲ ▼ tussen de menu's. Het actieve menu heeft een oranje achtergrond. Met ◀ ▶ kiest u de menuopties en krijgt u de selectiepunten aan de rechterzijde te zien. De actieve instelling heeft een bruine achtergrond.
- ▶ U kunt de instelling wijzigen door met ▶ naar de rechterkant te gaan en met ◀ ▶ een andere optie te kiezen. Bevestig de keuze met **OK**.
- ▶ Met ◀ gaat u naar de menuselectie erboven.
- ▶ Via **D.SETUP** kunt u het menu SETUP vanaf elk punt verlaten.

10.5.2. Menu: Algemene instellingen

Beeldscherm

Hiermee stelt u het toestel in op het weergaveformaat van de televisie.

4:3 PAN SCAN: keuze voor televisietoestellen met 4:3-formaat. Bij het Pan Scan-formaat worden films in 16:9-formaat op volle hoogte weergegeven, beeldfragmenten aan de zijkanten worden afgesneden

4:3 LETTER BOX: keuze voor televisietoestellen met 4:3-formaat. Bij het Letterbox-formaat worden films in 16:9-formaat verkleind tot beeldscherm breedte.

16:9: keuze voor televisietoestellen met 16:9-beeldformaat.



OSD taal

Hier kan de OSD-taal ("On-Screen-Display") worden ingesteld, dat wil zeggen de taal voor de menuweergave op het beeldscherm van het toestel.

De gekozen menutaal wordt meteen toegepast.

Screen Saver

Als de screensaver geactiveerd is, wordt een beeldschermbeveiliging actief als er drie minuten lang niet op een toets is gedrukt (niet tijdens de weergave).

Laatste geheugen

Met deze functie markeert de DVD-speler de locatie waarop de laatste ingeleegde DVD werd stopgezet. Als u dezelfde DVD opnieuw in de speler plaatst, wordt de weergave vanaf deze laatste plek voortgezet. De laatste positie op de DVD blijft behouden, ook als u het toestel uitschakelt.

10.5.3. Menu: Audio Instelpagina

Selecteer de menuoptie **PAGINA AUDIO INSTELLINGEN** om de geluidsmodus in te stellen.

Downmix

Als u de analoge uitgang gebruikt, kunt u de opties hiervoor in dit menu instellen.

LT/RT: selecteer deze instelling als u audio in Surround wilt afspeelen.

STEREO: er wordt stereogeluid weergegeven. Kies deze instelling als het geluid via slechts twee luidsprekers wordt weergegeven.



10.5.4. Menu: Instellen Dolby Digital

Dynamisch

Het Dolby Digital geluidsformaat ondersteunt een dynamische instelling waarmee de verschillen in geluidsvolume tussen harde en zachte passages kunnen worden ingesteld met negen instellingen, van **UIT** tot **FULL**.

UIT: het geluid blijft ongewijzigd: luide passages en bastonen worden hard weergegeven en

zachte stukken zacht ("bioscoopgeluid"). Deze instelling is alleen geschikt voor situaties waarin niemand er last van heeft.

FULL: Het verschil in geluidsterkte wordt minimaal. De luide passages worden zachter en zachte passages luider. Deze instelling is bijvoorbeeld geschikt voor 's nachts.



- Om de instelling te wijzigen gaat u met ► naar de schaal aan de rechterkant en selecteert u met ▼ of ▲ de gewenste waarde. Bevestig de keuze met **OK**.

10.5.5. Menu: Voorkeuropagina

TV-Type

Kies hier de kleurenstandaard van uw televisie:

PAL: in veel Europese landen het gebruikelijke kleurensysteem.

MULTI: automatische instelling van de TV-norm.

NTSC: in Noord-Amerika gebruikelijk kleurensysteem.

Geluid

Hiermee wordt vooraf het standaard taalspoor van de DVD ingesteld als de DVD meerdere taalsporen bevat.

Ondertitels

Hier kunt u de standaardtaal instellen voor de eventuele ondertitels voor zover deze op de DVD beschikbaar zijn.

Diskmenu

Hiermee selecteert u de taal van menu's op de DVD, voor zover deze op de DVD beschikbaar zijn.

Ouderlijk

Hier stelt u de leeftijdsklasse voor DVD's in (kinderbeveiliging).

Sommige DVD's en CD's zijn voorzien van coderingssignalen voor beoordelingen die zijn geformuleerd door de Motion Picture Association. De acht vrijgaveklassen zijn:

- 1 KIND SLOT:** ook geschikt voor kleine kinderen;
- 2 G:** voor alle leeftijden;
- 3 PG:** aanbevolen vanaf 6 jaar met ouderlijk toezicht;
- 4 PG13:** aanbevolen vanaf 12 jaar;
- 5 PGR:** aanbevolen vanaf 16 jaar met ouderlijk toezicht;
- 6 R:** niet voor jongeren onder de 16;
- 7 NC17:** niet voor jongeren onder de 18;
- 8 OUDER:** alleen voor volwassenen.



Wanneer op een DVD bijvoorbeeld de beoordeling 7 (vanaf 18) of 8 (**OUDER**) staat en u hebt het toestel ingesteld op één van de beoordelingen 1 t/m 6, dan wordt een mededeling weergegeven en moet het wachtwoord worden ingevoerd. Mogelijk zijn alleen delen van de DVD, dus bepaalde filmscènes, van één of meer beoordelingen voorzien.

Paswoord

Hier kunt u het wachtwoord instellen om het kinderslot te ontgrendelen of te wijzigen.

▶ Bevestig de optie **WIJZINGEN** met **OK**.

OUD: voer nu met de cijfertoetsen van de afstandsbediening het bestaande wachtwoord in. Dit bestaat uit exact vier cijfers. Als nog geen wachtwoord is ingesteld moet het door de fabriek ingestelde wachtwoord **1234** worden ingevoerd. Als u het juiste wachtwoord hebt ingevoerd, wordt het volgende invoerveld geactiveerd.

NIEUW: Voer nu met de cijfertoetsen van de afstandsbediening een getal van vier cijfers in. De markering verspringt naar het volgende veld.

BEVESTIG: Voer nogmaals het getal van vier cijfers in.

▶ Druk op **OK** om het nieuwe wachtwoord te bevestigen.

Als u het nieuwe wachtwoord vergeten bent, voert u het masterwachtwoord **8888** in.

Standaard

▶ Bevestig **TERUGZETTEN** tweemaal met **OK** om de fabrieksinstellingen te herstellen.



OPMERKING!

Houd er rekening mee dat een gewijzigd wachtwoord niet wordt hersteld!

11. Problemen oplossen

| Storing | Oplossing |
|--|--|
| Geen beeld en geluid. | <ul style="list-style-type: none"> • Controleer of het netsnoer correct is aangesloten op het stopcontact en op het toestel. • Controleer of de signaalontvangst op TV is ingesteld. |
| Er is geen beeld van AV. | <ul style="list-style-type: none"> • Controleer of contrast en helderheid correct zijn ingesteld. • Controleer of alle externe apparaten correct zijn aangesloten. • Controleer of de juiste AV-bron is geselecteerd. |
| Er is geen geluid. | <ul style="list-style-type: none"> • Controleer of het volume niet op de laagste stand staat. • Controleer of de dempfunctie is ingeschakeld. Druk daarvoor op de toets linksboven op de afstandsbediening (de toets met het doorgestreepte luidsprekersymbool). • Controleer of er een hoofdtelefoon is aangesloten. • Wanneer u een satellietontvanger of een dvd-speler op het toestel heeft aangesloten met behulp van een SCART-kabel, moet u controleren of de kabel goed in de aansluiting zit. |
| Er is geen beeld of geluid. Er is echter wel ruis te horen. | <ul style="list-style-type: none"> • De ontvangst kan slecht zijn. Controleer of de antenne is aangesloten. |
| Het beeld is niet duidelijk. | <ul style="list-style-type: none"> • De ontvangst kan slecht zijn. • Controleer of de antenne is aangesloten. |
| Het beeld is te licht of te donker. | <ul style="list-style-type: none"> • Controleer de instellingen van contrast en helderheid. |
| Het beeld is niet scherp. | <ul style="list-style-type: none"> • De ontvangst kan slecht zijn. • Controleer of de antenne is aangesloten. • Controleer de instellingen van scherpte en ruisonderdrukking in het menu BEELD. |
| Er wordt een dubbel of drievoudig beeld weergegeven. | <ul style="list-style-type: none"> • Controleer of de antenne correct is gericht. • Mogelijk wordt het signaal weerkaatst door bergen of gebouwen. |
| Het beeld vertoont ruis. | <ul style="list-style-type: none"> • Er kan interferentie van auto's, treinen, lijnen, TL-verlichting etc. aanwezig zijn. • Mogelijk is er sprake van interferentie tussen de antennes en stroomkabel. Leg de kabels verder uit elkaar. |

| Storing | Oplossing |
|--|--|
| Er zijn strepen zichtbaar op het scherm of de kleuren verbleken. | <ul style="list-style-type: none"> • Is er sprake van interferentie door een ander apparaat? • Zendantennes van radiostations of antennes van zendamateurs en draagbare telefoons kunnen ook interferentie veroorzaken. • Gebruik het toestel zo ver mogelijk uit de buurt van het apparaat dat de storing mogelijk veroorzaakt. |
| De bedieningstoetsen van het toestel werken niet | <ul style="list-style-type: none"> • Mogelijk is het kinderslot geactiveerd. |
| Tv-toestel wordt uitgeschakeld | <ul style="list-style-type: none"> • Controleer of onder TJD het automatisch uitschakelen van de tv is geactiveerd (zie pagina 43). |
| De afstandsbediening werkt niet. | <ul style="list-style-type: none"> • Controleer of de batterijen in de afstandsbediening leeg zijn of onjuist geplaatst zijn. • Controleer of er eventueel sprake is van sterke lichtinstraling bij het sensorvenster. |
| De disk gaat niet draaien, hoewel ▶ (PLAY) ingedrukt is, of stopt direct weer | <ul style="list-style-type: none"> • Is de disk met het label naar achter geplaatst? • Controleer of de disk beschadigd is door een andere disk te gebruiken. Veeg de disk, als deze vuil is, voorzichtig af met een zachte, droge doek, vanuit het midden naar de rand toe. • Dvd: heeft de dvd de juiste regiocode (2)? • Er heeft zich condens gevormd. Laat het apparaat één tot twee uur rusten zodat het kan drogen. |

11.1. Heeft u nog verdere ondersteuning nodig?

Neem voor verdere ondersteuning contact met ons op, wanneer de suggesties in de voorgaande paragrafen uw probleem niet opgelost hebben. Gelieve de volgende informatie bij de hand te houden:

- Welke externe apparaten zijn aangesloten?
- Welke meldingen verschijnen op het beeldscherm?
- Tijdens welke bedieningsstap is het probleem opgetreden?
- Als er een PC op het apparaat is aangesloten:
 - Hoe ziet uw systeemconfiguratie eruit?
 - Welke software gebruikte u toen het probleem zich voordeed?
- Welke stappen heeft u reeds ondernomen om het probleem op te lossen?
- Geef ons uw klantnummer door wanneer u dit al heeft ontvangen.

11.2. Pixelfouten bij lcd-tv's

Ondanks het gebruik van de modernste productiemethoden kunnen vanwege de zeer complexe techniek in zeldzame gevallen enkele of meerdere pixels uitvallen. Bij actieve-matrix TFT-schermen met een resolutie van **1920 x 1080 pixels / 1366 x 768 pixels (P12311 (MD 21445))**, die zijn samengesteld uit elk drie subpixels (rood, groen, blauw), worden in totaal **ca. 6,2 miljoen / 3,1 miljoen (P12311 (MD 21445))** aansturingselementen gebruikt. Door dit zeer grote aantal transistoren en het daarmee gepaard gaande, uiterst complexe productieproces kan er sporadisch sprake zijn van uitvallende of verkeerd aangestuurde pixels of afzonderlijke subpixels.

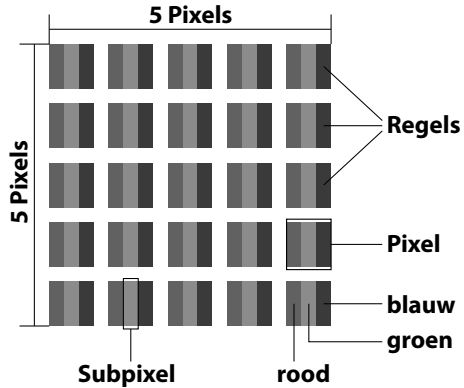

| Pixelfoutklasse | Fouttype 1 | Fouttype 2 | Fouttype 3 | |
|-----------------|-------------------------|----------------------|--------------------|-------------------|
| | continu verlichte pixel | continu zwarte pixel | verlicht | zwart |
| 0 | 0 | 0 | 0 | 0 |
| I | 1 | 1 | 2 1 0 | 1 3 5 |
| II | 2 | 2 | 5 5-n* 0 | 0 2xn* 10 |
| III | 5 | 15 | 50 50-n* 0 | 0 2xn* 100 |
| IV | 50 | 150 | 500 500-n* 0 | 0 2xn* 1000 |

$n^*=1,5$

Het toegestane aantal fouten van het voornoemde type wordt in iedere foutklasse uitgedrukt per miljoen pixel en moet dan worden omgerekend naar de toepasselijke fysieke schermresolutie.

Dit toestel voldoet aan de Europese norm ISO 9241-307 Klasse II (pixelfoutklasse).

11.3. Reiniging

De levensduur van de lcd-tv kan worden verlengd met behulp van de volgende maatregelen:



WAARSCHUWING!

Gevaar voor een elektrische schok!

Bij een geopende behuizing bestaat levensgevaar door een elektrische schok!

- ▶ De behuizing van het apparaat mag niet worden geopend. Het apparaat bevat geen onderdelen die door de gebruiker kunnen worden onderhouden of gerepareerd.
- De hoogglanzende afwerking met pianolak is bedekt met een folie om de televisie te behoeden voor krassen. Verwijder de folie nadat u de televisie correct op de gewenste plaats heeft opgesteld.
- Als de pianolaklaag vuil wordt, neemt u eerst het stof af. Veeg het apparaat vervolgens zachtjes af met een schoonmaakdoek. Als u niet eerst het stof afneemt of te krachtig over de pianolaklaag veegt, kunnen er krassen ontstaan.
- Gebruik geen oplosmiddelen, bijtende of gasvormige schoonmaakmiddelen.
- Reinig het beeldscherm met een zachte, pluisvrije doek.
- Let erop dat er geen waterdruppels achterblijven op de lcd-tv. Water kan blijvende verkleuringen veroorzaken.
- Om schade te voorkomen mag er in geen geval water in het apparaat binnendringen.
- Stel het beeldscherm niet bloot aan fel zonlicht of ultraviolette straling.
- Bewaar het verpakkingsmateriaal goed en gebruik alleen dit om de lcd-tv te transporteren.



WAARSCHUWING!

Gevaar voor een elektrische schok!

Bij aanraking van onderdelen die zich binnen in het apparaat bevinden, bestaat gevaar voor een elektrische schok.

- ▶ Koppel voor het reinigen altijd de netstekker en alle aansluitkabels los!

12. Afvoer



Verpakking

Uw toestel is speciaal verpakt voor bescherming tijdens transport. De verpakking bestaat uit materialen die op milieuvriendelijke wijze kunnen worden afgevoerd en op vakkundige wijze kunnen worden gerecycled.



Apparaat

Afgedankte apparatuur mag niet met huishoudelijk afval worden afgevoerd. Volgens EG-richtlijn 2012/19/EU moet oude apparatuur aan het einde van de levensduur volgens voorschrift worden afgevoerd. Hierbij worden de bruikbare grondstoffen in het apparaat voor recycling gescheiden waarmee de belasting van het milieu wordt beperkt. Lever het afgedankte apparaat voor recycling in bij een inzamelpunt voor elektrisch afval of een algemeen inzamelpunt voor recycling. Neem voor verdere informatie contact op met uw plaatselijke reinigingsdienst of met uw gemeente.



Batterijen

Lege batterijen horen niet bij het huisvuil! Deze moeten worden ingeleverd op een inzamelpunt voor lege batterijen.

13. Technische gegevens

DE
FR
IT
NL

| lcd-tv P12311 (MD 21445) | | MEDION® |
|---------------------------------|----------------------------------|----------------|
| Apparaataanduiding: | P12311 (MD 21445) | |
| Beeldschermafmetingen | 69,9 cm (27,5") lcd; 16:9 scherm | |
| Opgenomen vermogen: | max. 40 Watt | |
| Opgenomen vermogen in stand-by | < 0,50 W | |
| Uitgangsvermogen luidsprekers | 2 x 8 W RMS | |
| Fysieke resolutie | 1366 x 768 | |
| Tv-systeem | Pal B/G, D/K, I; Secam L,L´ | |
| Zendergeheugens | 199 (ATV), 6.000 (DTV) | |

| lcd-tv P12312 (MD 31211) | | MEDION® |
|---------------------------------|--------------------------------|----------------|
| Apparaataanduiding: | P12312 (MD 31211) | |
| Beeldschermafmetingen | 80 cm (31,5") lcd; 16:9 scherm | |
| Opgenomen vermogen: | max. 50 Watt | |
| Opgenomen vermogen in stand-by | < 0,50 W | |
| Uitgangsvermogen luidsprekers | 2 x 8 W RMS | |
| Fysieke resolutie | 1920 x 1080 | |
| Tv-systeem | Pal B/G, D/K, I; Secam L,L´ | |
| Zendergeheugens | 199 (ATV), 6.000 (DTV) | |

| lcd-tv P12314 (MD 31213) | | MEDION® |
|---------------------------------|---------------------------------|----------------|
| Apparaataanduiding: | P12314 (MD 31213) | |
| Beeldschermafmetingen | 101,6 cm (40") lcd; 16:9 scherm | |
| Opgenomen vermogen: | max. 70 Watt | |
| Opgenomen vermogen in stand-by | < 0,50 W | |
| Uitgangsvermogen luidsprekers | 2 x 8 W RMS | |
| Fysieke resolutie | 1920 x 1080 | |
| Tv-systeem | Pal B/G, D/K, I; Secam L,L´ | |
| Zendergeheugens | 199 (ATV), 6.000 (DTV) | |

| Zenders | |
|----------------|-------------------------------|
| | VHF (Band I/III) |
| | UHF (BAND U) |
| | HYPERBAND |
| | KABEL-TV (S1-S20) / (S21-S41) |
| | DVB-T / DVB-T2 HD (H.265) |
| | DVB-C |
| | DVB-S2 |

| Aansluitingen | | |
|----------------------|---|--|
| | Antenneaansluiting (analoog TV, DVB-T of DVB-C) | |
| | Satellietaansluiting | |
| | 1x USB-aansluiting | |
| | Common Interface (CI+)-sleuf | |
| | Video | |
| | 3x HDMI In met HDCP-decodering | |
| | 1x SCART | |
| | 1x VGA (15-pens D-Sub) | |
| | AV In (adapter 3,5 mm klinkstekker naar tulp) | |
| | YPbPr In (YUV) (adapter 3,5 mm klinkstekker naar tulp) | |

| Audio | |
|--------------|---|
| | Stereo Audio-In voor AV, YPbPr (YUV) (adapter 3,5 mm klinkstekker naar tulp) |
| | PC Audio In (3,5 mm klinkstekker) |
| | Hoofdtelefoonaansluiting (3,5 mm klinkstekker) |
| | Digitale audio-uitgang (SPDIF) (coaxiaal) |

| Stations / opslagmedia | |
|--|---|
| Stations | USB, Common Interface, Disk |
| Ondersteunde formaten via USB ² | Foto: BMP, JPG, JPEG, PNG |
| | Muziek: MP3, FLAC, OGG |
| | Film: AVI, MKV, MP4, MPEG 1/2/4, MOV, TS, VOB, Xvid, 3GP |
| | Tekst: TXT |
| Ondersteunde opslagcapaciteit | USB max. 1 TB |
| Ondersteunde formaten via DVD ² | Foto: JPG |
| | Muziek: MP3, WMA |
| | Film: MPEG 1/2/4, Xvid, AVI |
| | Tekst: TXT |
| Compatibele schijfformaten | cd, hdd, dvd video, dvd+r/rw, dvd-r/rw, cd-r/rw, audio-cd |
| Laservermogen DVD-speler | Klasse 1 - laserproduct |



OPMERKING!

Er zijn tegenwoordig vele soorten, deels niet gestandaardiseerde, cd-opnamemethoden en kopieerbeveiligingen en daarnaast verschillende soorten blanco cd-r's en cd-rw's. In een enkel geval kunnen daardoor leesfouten of vertragingen optreden. Dit is geen defect van het apparaat.

| Afstandsbediening | |
|--------------------------|-------------|
| Communicatiemethode | Infrarood |
| Led-klasse | 1 |
| Type batterijen | 2x 1,5V AAA |

| Omgevingstemperatuur | |
|-------------------------------------|----------------|
| Omgevingstemperatuur | +5 °C - +35 °C |
| Maximale relatieve luchtvochtigheid | 20% - 85% |

| Afmetingen / Gewicht P12311 (MD 21445) | |
|---|---|
| Afmetingen zonder voetjes (b x h x d) | ca. 644 x 395 x 85 mm |
| Afmetingen met voetjes (b x h x d) | ca. 644 x 438 x 181 mm |
| Gewicht zonder voetjes | ca. 3,9 kg |
| Gewicht met voetjes | ca. 4,0 kg |
| Wandmontage | Vesa-norm, gatafstand 200 x 100 mm ³ |

| Afmetingen / Gewicht P12312 (MD 31211) | |
|---|---|
| Afmetingen zonder voetjes (b x h x d) | ca. 731 x 431 x 95 mm |
| Afmetingen met voetjes (b x h x d) | ca. 731 x 469 x 200 mm |
| Gewicht zonder voetjes | ca. 4,8 kg |
| Gewicht met voetjes | ca. 4,9 kg |
| Wandmontage | Vesa-norm, gatafstand 100 x 100 mm ³ |

| Afmetingen / Gewicht P12314 (MD 31213) | |
|---|---|
| Afmetingen zonder voetjes (b x h x d) | ca. 914 x 545 x 95 mm |
| Afmetingen met voetjes (b x h x d) | ca. 914 x 583 x 257 mm |
| Gewicht zonder voetjes | ca. 7,4 kg |
| Gewicht met voetjes | ca. 7,6 kg |
| Wandmontage | Vesa-norm, gatafstand 200 x 200 mm ³ |

² Vanwege het grote aantal beschikbare codecs kan niet worden gegarandeerd dat alle formaten afspeelbaar zijn.

³ Wandhouder niet meegeleverd. Let er bij de montage op dat schroeven van maat M4 worden gebruikt. De schroeflengte wordt berekend door de dikte van de wandhouder te nemen plus 8 mm.

CE

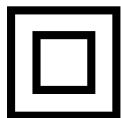

Veiligheidsklasse II

Elektrische apparaten van veiligheidsklasse II zijn elektrische apparaten die volledig zijn omgeven met dubbele en/of versterkte isolatie en geen aansluitmogelijkheden voor een aarddraad hebben. De behuizing van een elektrisch apparaat van veiligheidsklasse II dat volledig door isolatiemateriaal is omgeven kan gedeeltelijk of volledig de extra of versterkte isolatie vormen.

13.1. Productgegevensblad P12314 (MD 31213)

Conform verordening 1062/2010

DE
FR
IT
NL

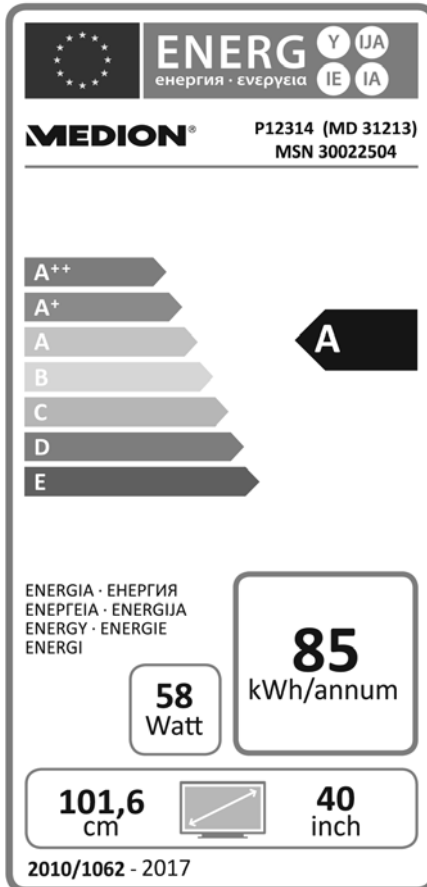

| | |
|---|-------------|
| Opgenomen vermogen in stand-by: | 0,45 W |
| Vermogensopname in uitgeschakelde toestand: | --- |
| Fysieke resolutie: | 1920 x 1080 |

13.2. Productgegevensblad P12312 (MD 31211)

Conform verordening 1062/2010

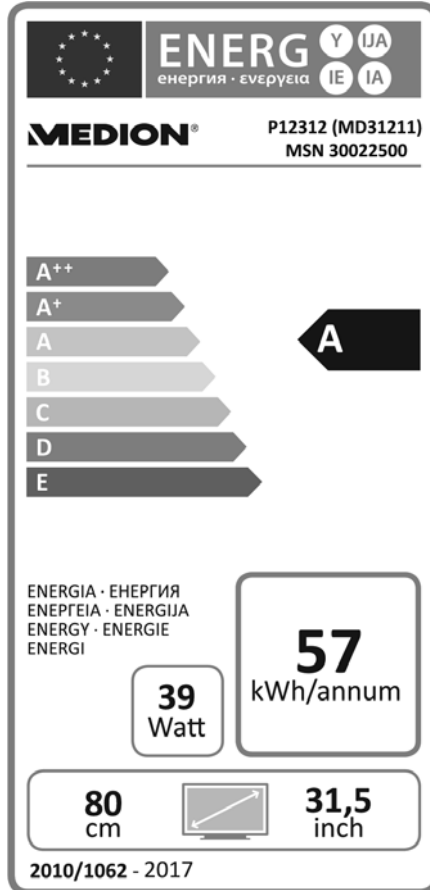

| | |
|---|-------------|
| Opgenomen vermogen in stand-by: | 0,45 W |
| Vermogensopname in uitgeschakelde toestand: | --- |
| Fysieke resolutie: | 1920 x 1080 |

13.3. Productgegevensblad P12311 (MD 21445)

Conform verordening 1062/2010

DE
FR
IT
NL

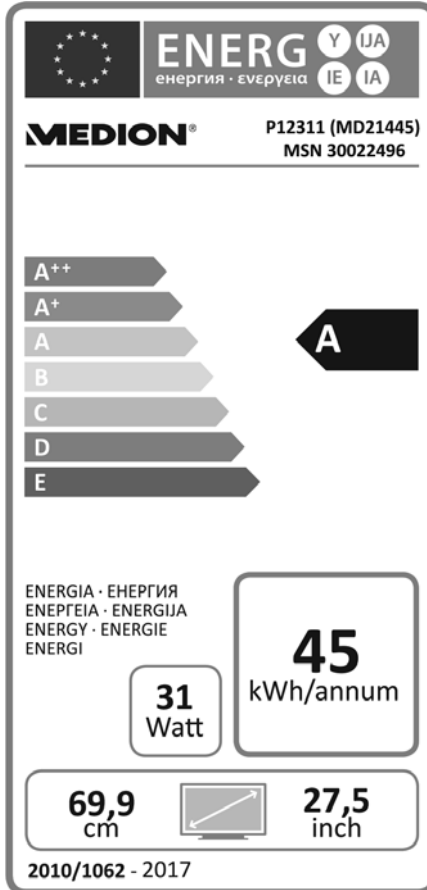

| | |
|---|------------|
| Opgenomen vermogen in stand-by: | 0,45 W |
| Vermogensopname in uitgeschakelde toestand: | --- |
| Fysieke resolutie: | 1366 x 768 |

14. Colofon

Copyright © 2017

Uitgave: 7. maart 2017, 2:51 PM

Alle rechten voorbehouden.

Deze handleiding is auteursrechtelijk beschermd.

Vermenigvuldiging in mechanische, elektronische of enige andere vorm zonder schriftelijke toestemming van de fabrikant is verboden.



Het copyright berust bij de firma:

Medion AG
Am Zehnthof 77
45307 Essen
Duitsland

Technische wijzigingen voorbehouden.

De handleiding is via de Service Hotline te bestellen en is via het serviceportal beschikbaar voor download.

U kunt ook de bovenstaande QR-code scannen en de handleiding via het serviceportal naar uw mobiele toestel downloaden.

| | URL | QR Code |
|-----|--|---|
| NL | www.medion.com/nl/service/start/ |  |
| BE | www.medion.com/be/nl/service/start/ |  |
| LUX | www.medion.com/lu/fr/ |  |

15. Index

| | |
|------------------------------------|------------|
| A | |
| Aansluiten | |
| Aansluiten voeding | 22 |
| A-B-herhaling..... | 56 |
| Afstandsbediening | 16 |
| Afvoer | 66 |
| Antenne | 21 |
| B | |
| Batterijen | 66 |
| Bediening..... | 26 |
| Beeld | 41 |
| Beeldinstellingen..... | 26 |
| Bron kiezen | 28 |
| C | |
| Common Interface..... | 21 |
| Configuratie..... | 45 |
| D | |
| DVD-modus..... | 53 |
| E | |
| Eerste installatie..... | 22, 46 |
| Eerste keer installeren..... | 22, 46 |
| G | |
| Gekleurde toetsen | 29 |
| Geluid | 42 |
| Geluidsinstellingen..... | 26 |
| I | |
| Informatie weergeven | 27 |
| Ingebruikname..... | 19 |
| Inhoud van de verpakking..... | 5 |
| L | |
| Lijst met favorieten..... | 27 |
| M | |
| Mediaspeler | 48 |
| Menu | |
| Afbeelding..... | 41 |
| Blokken..... | 44 |
| Geluid..... | 42 |
| Kanaal..... | 32 |
| Opties..... | 45 |
| Tijd..... | 43 |
| Montage | 20 |
| O | |
| Opmerkingen over conformiteit..... | 13 |
| Overzicht van het toestel | 14 |
| Achterkant..... | 15 |
| Voorkant..... | 14 |
| P | |
| Pixelfouten..... | 64 |
| Problemen oplossen | 62 |
| Productgegevensblad | 71, 72, 73 |
| Programmags | 52 |
| R | |
| Reiniging | 65 |
| S | |
| Satelliet | 24 |
| Satelliet configuratie | 25, 38 |
| Satellietstelsel..... | 38 |
| Satelliet..... | 38 |
| Transponder..... | 40 |
| Slot..... | 44 |
| Storing..... | 62 |
| T | |
| Technische gegevens..... | 67 |
| Tijd | 43 |
| V | |
| Veiligheidsinstructies..... | 6 |
| Voeding | |
| Stroom aansluiten | 22 |
| Z | |
| Zenderlijst..... | 47 |
| Zenderselectie..... | 26 |

MEDION®

