

# MEDION®

## Handleiding Mode d'emploi Bedienungsanleitung



**Draagbare dvd-speler  
met twee digitale schermen**  
**Lecteur DVD portable  
avec deux écrans numériques**  
**Portabler DVD-Player  
mit zwei digitalen Displays**  
**MEDION® LIFE® E72053 (MD 43084)**

# Inhoudsopgave

<b>1.</b>	<b>Over deze handleiding</b> .....	<b>5</b>
1.1.	In deze handleiding gebruikte waarschuwingspictogrammen en -woorden.....	5
1.2.	Gebruik voor het beoogde doel.....	6
<b>2.</b>	<b>Opmerkingen over EG-conformiteit</b> .....	<b>6</b>
<b>3.</b>	<b>Veiligheidsinstructies</b> .....	<b>7</b>
3.1.	Gebruiksveiligheid.....	7
3.2.	Plaats van opstelling .....	8
3.3.	Reparatie .....	9
3.4.	Omgevingstemperatuur .....	9
3.5.	Stroomvoorziening .....	10
3.6.	Dvd-speler .....	11
3.7.	Omgang met batterijen.....	11
3.8.	Omgang met lithiumaccu's.....	12
<b>4.</b>	<b>Inhoud van de verpakking</b> .....	<b>13</b>
<b>5.</b>	<b>Overzicht van het apparaat</b> .....	<b>14</b>
5.1.	Dvd-speler .....	14
5.2.	Tweede beeldscherm .....	16
5.3.	Afstandsbediening .....	18
<b>6.</b>	<b>Af speelbare formaten</b> .....	<b>20</b>
<b>7.</b>	<b>Vorbereiding</b> .....	<b>20</b>
7.1.	Batterij in de afstandsbediening plaatsen/vervangen.....	20
7.2.	Apparaat opstellen.....	21
7.3.	Accu opladen.....	21
<b>8.</b>	<b>Aansluitingen</b> .....	<b>21</b>
8.1.	Aansluiting voor in-ear hoofdtelefoon .....	21
8.2.	AV OUT-aansluiting .....	22
8.3.	COAXIAL-aansluiting.....	22
8.4.	Netaansluiting.....	23
8.5.	Autoadapter.....	23
<b>9.</b>	<b>Het apparaat in de auto bevestigen</b> .....	<b>24</b>
9.1.	U bevestigt de tas en het apparaat als volgt:.....	24
<b>10.</b>	<b>Bediening op het apparaat zelf of via de afstandsbediening</b> .....	<b>25</b>
<b>11.</b>	<b>Inschakelen/ Uitschakelen</b> .....	<b>25</b>
11.1.	Inschakelen en naar de oplaadmodus gaan .....	25
11.2.	Uitschakelen .....	25
<b>12.</b>	<b>Volume / geluid uitschakelen</b> .....	<b>25</b>

---

<b>13.</b>	<b>Modus kiezen</b> .....	<b>25</b>
<b>14.</b>	<b>Gegevensdrager plaatsen</b> .....	<b>26</b>
	14.1. Disk .....	26
	14.2. USB-geheugenstick .....	26
	14.3. SD/SDHC/MS/MMC-kaartopening .....	27
<b>15.</b>	<b>Navigatie in menu's</b> .....	<b>27</b>
	15.1. Dvd's .....	27
	15.2. Gegevensdragers met video's, audio, afbeeldingen .....	27
<b>16.</b>	<b>Afspeelfuncties</b> .....	<b>28</b>
	16.1. Playback / Pause .....	28
	16.2. Zoekfuncties .....	28
<b>17.</b>	<b>Herhalingsfuncties</b> .....	<b>30</b>
	17.1. Herhalen .....	30
	17.2. Fragment herhalen .....	30
	17.3. Afspiegelvolgorde programmeren .....	30
<b>18.</b>	<b>Beeldfuncties</b> .....	<b>31</b>
	18.1. Beeld vergroten .....	31
	18.2. Camerapositie .....	31
	18.3. Geluidsspoor en ondertiteling .....	31
	18.4. PBC-functie .....	32
<b>19.</b>	<b>Instellingen</b> .....	<b>32</b>
	19.1. Navigeren in de menu's .....	32
	19.2. Menu Algemeen instellingsmenu .....	33
	19.3. Menu Audiosetup .....	34
	19.4. Menu Video Setup .....	36
	19.5. Menu Voorkeursinstellingen .....	37
	19.6. Menu voor wachtwoordinstelling .....	38
<b>20.</b>	<b>Pixelfouten bij LCD-TV's</b> .....	<b>39</b>
<b>21.</b>	<b>In geval van storingen</b> .....	<b>40</b>
<b>22.</b>	<b>Reinigen</b> .....	<b>42</b>
<b>23.</b>	<b>Afvoer</b> .....	<b>42</b>
<b>24.</b>	<b>Technische gegevens</b> .....	<b>43</b>
<b>25.</b>	<b>Colofon</b> .....	<b>45</b>
<b>26.</b>	<b>Index</b> .....	<b>46</b>

# 1. Over deze handleiding



Lees de veiligheidsinstructies zorgvuldig door voordat u het apparaat in gebruik neemt. Neem de waarschuwingen op het apparaat en in de handleiding in acht.

Bewaar de handleiding altijd binnen handbereik. Geef deze handleiding mee als u het apparaat aan iemand anders verkoopt of doorgeeft.

## 1.1. In deze handleiding gebruikte waarschuwpictogrammen en -woorden

	<p><b>GEVAAR!</b> Waarschuwing voor acuut levensgevaar!</p>
	<p><b>WAARSCHUWING!</b> Waarschuwing voor mogelijk levensgevaar en/of ernstig onherstelbaar letsel!</p>
	<p><b>VOORZICHTIG!</b> Waarschuwing voor mogelijk minder ernstig of gering letsel!</p>
	<p><b>OPMERKING!</b> Neem de aanwijzingen in acht om materiële schade te voorkomen! Aanvullende informatie over het gebruik van dit apparaat!</p>

---

## 1.2. Gebruik voor het beoogde doel

Dit apparaat biedt vele gebruiksmogelijkheden:

- weergave van dvd's en andere compatibele opslagmedia
- uitvoeren en weergeven van video- en audiobronnen
- Dit apparaat is uitsluitend bedoeld voor particulier gebruik en is niet geschikt voor industriële of zakelijke toepassingen.

Let erop dat de garantie bij oneigenlijk gebruik komt te vervallen:

- Breng geen wijzigingen aan zonder onze toestemming en gebruik geen accessoires die niet door ons zijn goedgekeurd of geleverd.
- Gebruik alleen door ons geleverde of goedgekeurde (vervangende) onderdelen en accessoires.
- Neem alle informatie in deze handleiding in acht, met name de veiligheidsvoorschriften. Elke andere toepassing wordt beschouwd als oneigenlijk gebruik en kan leiden tot letsel of schade.
- Gebruik dit apparaat niet in omgevingen waar gevaar voor explosie bestaat. Hieronder wordt bijvoorbeeld verstaan: tankinstallaties, brandstofopslag of omgevingen waarin oplosmiddelen worden verwerkt. Dit apparaat mag ook niet worden gebruikt in omgevingen waar de lucht belast is met fijne deeltjes (zoals meel- of houtstof).
- Stel het apparaat niet bloot aan extreme omstandigheden. Vermijd:
  - hoge luchtvochtigheid of vocht
  - extreem hoge of lage temperaturen
  - rechtstreeks zonlicht
  - open vuur

## 2. Opmerkingen over EG-conformiteit

Het apparaat voldoet aan de hieronder vermelde basiseisen en relevante voorschriften van de Europese Unie:

- EMC-richtlijn 2014/30/EU
- Laagspanningsrichtlijn 2014/35/EU,
- Ecodesign-richtlijn 2009/125/EG (Verordeningen 1275/2008, 278/2009)
- RoHS-richtlijn 2011/65/EU
- Richtlijn voor motorvoertuigen 2004/104/EG (autoadapter)

---

## 3. Veiligheidsinstructies

### 3.1. Gebruiksveiligheid

- Dit apparaat mag niet worden gebruikt door personen (inclusief kinderen) met beperkte lichamelijke, zintuiglijke of intellectuele vermogens en/of onvoldoende ervaring en/of kennis, tenzij dit gebeurt onder toezicht van een voor hun veiligheid verantwoordelijke persoon of de personen zijn geïnstrueerd in het juiste gebruik van het apparaat. Kinderen moeten onder toezicht staan om ervoor te zorgen dat ze niet met het apparaat spelen.



#### **GEVAAR!**

##### **Verstikkingsgevaar!**

Verpakkingsfolie kan worden ingeslikt of verkeerd worden gebruikt. Hierdoor bestaat gevaar voor verstikking!

- ▶ Houd het verpakkingsmateriaal, zoals folie of plastic zakken, uit de buurt van kinderen.



#### **WAARSCHUWING!**

##### **Gevaar voor letsel!**

Bij sterke druk op het display bestaat het gevaar dat dit breekt!

- ▶ Pak de gebarsten delen met beschermende handschoenen in en stuur deze voor vakkundige afvoer naar uw Service Center.
  - ▶ Was vervolgens uw handen met zeep omdat niet kan worden uitgesloten dat er chemicaliën zijn vrijgekomen.
- Raak het beeldscherm niet met uw vingers of met scherpe voorwerpen aan om beschadigingen te voorkomen.

---

## 3.2. Plaats van opstelling

- Houd het apparaat en alle aangesloten onderdelen uit de buurt van vocht en vermijd stof, hitte, direct zonlicht en open vuur (kaarsen en dergelijke). Als deze instructies worden genegeerd, kan dit tot storingen of beschadiging van het beeldscherm leiden.
- Gebruik het apparaat niet in de buitenlucht. Het kan door invloeden van buitenaf, zoals regen, sneeuw etc. beschadigd raken.
- Bescherm het apparaat en de netadapter tegen druppels en spatwater en zet geen met vloeistof gevulde voorwerpen, zoals vazen, op of naast het apparaat of de netadapter. De combinatie van vloeistof en elektriciteit kan gevaarlijk zijn.
- De sleuven en openingen van het apparaat dienen voor de ventilatie. Dek deze openingen niet af (oververhitting, brandgevaar)!
- Leg de kabels zo neer dat niemand erop kan trappen of erover kan struikelen.
- Zorg voor voldoende vrije ruimte in de wandkast. Houd een afstand van minimaal 10 cm rondom het apparaat aan voor voldoende ventilatie.
- Plaats en gebruik alle onderdelen op een stabiele, vlakke en trillingsvrije ondergrond zodat het apparaat niet kan vallen.

### 3.3. Reparatie

- Neem contact op met de klantenservice, indien:
  - het netsnoer geschroeid of beschadigd is,
  - vloeistof in het apparaat is binnengedrongen,
  - het apparaat niet naar behoren functioneert,
  - het apparaat is gevallen of de behuizing beschadigd is.
- Laat de reparatie van het apparaat uitsluitend over aan gekwalificeerd personeel.
- Indien een reparatie is vereist, neemt dan uitsluitend contact op met onze geautoriseerde servicepartner.

### 3.4. Omgevingstemperatuur

- Het apparaat kan worden gebruikt bij een omgevingstemperatuur van 0 °C tot +35 °C en een relatieve luchtvochtigheid tot 80% (niet-condenserend).
- In uitgeschakelde toestand kan het apparaat worden opgeslagen bij een temperatuur tussen -20 °C en +45 °C.



#### **GEVAAR!**

#### **Gevaar voor een elektrische schok!**

Bij grote schommelingen in temperatuur of luchtvochtigheid kan er door condensatie vochtvorming optreden die kortsluiting kan veroorzaken.

- ▶ Wacht nadat u het apparaat heeft vervoerd met de ingebruikname totdat het apparaat zich aan de omgevingstemperatuur heeft aangepast.



---

## 3.5. Stroomvoorziening



### **GEVAAR!**

#### **Gevaar voor een elektrische schok!**

Ook bij uitgeschakelde aan/uit schakelaar staan onderdelen van het apparaat onder spanning.

- ▶ Onderbreek de stroomvoorziening van het apparaat of schakel alle spanning uit door de stekker uit het stopcontact te trekken.
- Sluit het apparaat alleen aan op een goed bereikbaar, geaard stopcontact in de buurt met een spanning van 100-240 V~ / 50/60 Hz.
- Onderbreek de stroomvoorziening van het apparaat door de stekker uit het stopcontact te trekken.



### **GEVAAR!**

#### **Gevaar voor een elektrische schok!**

Binnen in het apparaat bevinden zich stroomvoerende onderdelen. Hierbij bestaat in het geval van onopzettelijke kortsluiting gevaar voor een elektrische schok of brand.

- ▶ Open nooit de behuizing en steek geen voorwerpen via de sleuven en openingen in het apparaat!
- Plaats geen voorwerpen op de kabels omdat deze daardoor beschadigd kunnen raken.
- Houd een afstand van minimaal één meter aan tussen het apparaat en hoogfrequente en magnetische storingsbronnen (televisietoestellen, luidsprekerboxen, mobiele telefoons etc.) om storingen in de werking en gegevensverlies te voorkomen.

### 3.6. Dvd-speler

LASER KLASSE 1  
CLASS 1 LASER  
PRODUCT  
APPAREIL LASER  
DE CATEGORIE 1

De dvd-speler is een Klasse 1 laserproduct. De speler is voorzien van een veiligheidssysteem dat bij normaal gebruik voorkomt dat gevaarlijke laserstraling kan vrijkomen. Om oogletsel te voorkomen, mag het veiligheidssysteem van het apparaat nooit worden beschadigd of veranderd.

### 3.7. Omgang met batterijen

De afstandsbediening wordt gevoed met batterijen. Let hierbij op het volgende:

- Houd nieuwe en gebruikte batterijen uit de buurt van kinderen. Batterijen niet inslikken vanwege gevaar voor irritatie door lekkage van accuzuur.



#### **WAARSCHUWING!**

#### **Gevaar voor bijtende wonden!**

De meegeleverde afstandsbediening is voorzien van een knoopcelbatterij. Als deze batterij wordt ingeslikt, kunnen er binnen 2 uur door lekkage van accuzuur ernstige inwendige wonden ontstaan die tot de dood kunnen leiden.

- ▶ Als u vermoedt dat er batterijen zijn ingeslikt of in een ander lichaamsdeel terecht zijn gekomen, dient u onmiddellijk medische hulp in te roepen.
- Controleer voordat u de batterij plaatst of de contacten van het apparaat en de batterijen schoon zijn en reinig deze zo nodig.
- Plaats uitsluitend nieuwe batterijen van hetzelfde type. Gebruik nooit oude en nieuwe batterijen door elkaar.
- Let bij het plaatsen van de batterijen op de polariteit (+/-).
- Bij onjuist vervangen van de batterijen bestaat gevaar voor explosie! Vervang de batterijen alleen door hetzelfde of een gelijkwaardig type.

- 
- Probeer gewone batterijen nooit op te laden. Hierbij bestaat gevaar voor explosie!
  - Stel batterijen nooit bloot aan overmatige hitte (zoals rechtstreeks zonlicht, vuur etc.).
  - Bewaar batterijen op een koele, droge plaats. Door rechtstreekse invloed van warmte kunnen batterijen beschadigd raken. Stel het apparaat daarom niet bloot aan sterke hittebronnen.
  - Sluit batterijen niet kort.
  - Gooi batterijen niet in het vuur.
  - Verwijder lekkende batterijen onmiddellijk uit het apparaat. Maak de contacten schoon voordat u nieuwe batterijen in het apparaat plaatst. Bij lekkage van accu- resp. batterijzuur bestaat kans op huidirritatie!
  - Verwijder ook lege batterijen uit het apparaat.
  - Verwijder de batterijen wanneer u het apparaat langere tijd niet gebruikt.

### **3.8. Omgang met lithiumaccu's**

Gebruik uitsluitend de meegeleverde lithiumaccu. Als deze accu beschadigd of defect is, neemt u contact op met ons Service Center.



#### **WAARSCHUWING!**

#### **Gevaar voor explosie!**

Bij onjuist vervangen van de accu bestaat gevaar voor explosie.

- ▶ Vervang de accu uitsluitend door hetzelfde of een gelijkwaardig type.

Let op het volgende bij het vervangen van de accu:

- Vervang de accu nooit in een omgeving waar mogelijk explosiegevaar bestaat. Tijdens het plaatsen of verwijderen van de accu kunnen er vonken ontstaan die tot een explosie kunnen leiden. Omgevingen waar explosiegevaar bestaat zijn vaak, maar niet altijd, duidelijk aangegeven. Voorbeelden hiervan

zijn ruimtes met tanks, zoals onder dek bij schepen, brandstofleidingen of opslagruimten voor brandstof, ruimten waar de lucht chemicaliën of deeltjes bevat, zoals graan, stof of metaalpoeder en alle andere locaties waar u normaal gesproken de motor van uw motorvoertuig moet uitschakelen.

## 4. Inhoud van de verpakking

Controleer de inhoud van de verpakking op volledigheid en stel ons binnen 14 dagen na aanschaf op de hoogte van eventueel ontbrekende onderdelen. Met het door u aangeschafte pakket heeft u ontvangen:

- Dvd-speler
- Tweede beeldscherm
- Netadapter (fabrikant: Mass Power Electronic Limited, model: WFF-0900200VE)
- Afstandsbediening
- 1 knoopcel 3 V, type CR2025
- AV-kabel
- AV-verbindingkabel
- 12 V autoadapter (model: YJX00314)
- In-ear hoofdtelefoon (model: EP-1615P)
- Draagtas
- Bevestigingsset voor hoofdsteunen
- Documentatie



### **GEVAAR!**

#### **Verstikkingsgevaar!**

Verpakkingsfolie kan worden ingeslikt of verkeerd worden gebruikt. Hierdoor bestaat gevaar voor verstikking!

- ▶ Houd het verpakkingsmateriaal, zoals folie of plastic zakken, uit de buurt van kinderen.

## 5. Overzicht van het apparaat

### 5.1. Dvd-speler

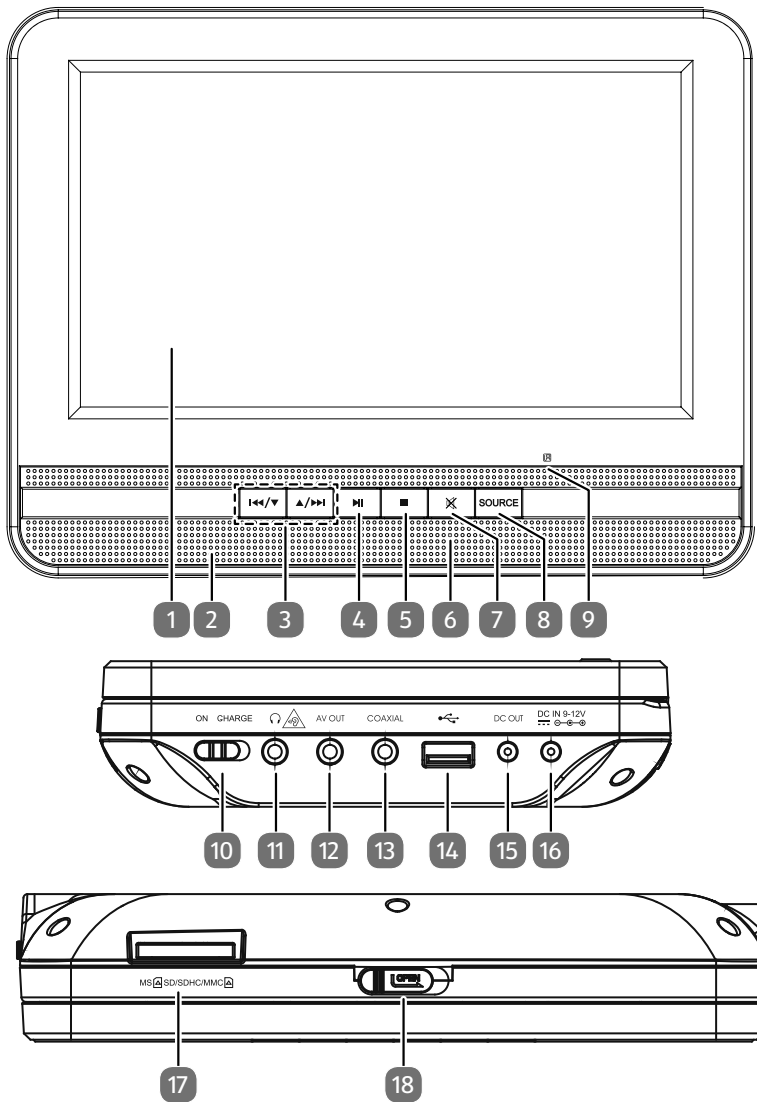

- 
- 1) Display
  - 2) Luidspreker
  - 3) ▲ ▼ – In menu's navigeren  
⏮/⏭ – Naar vorige/volgende hoofdstuk springen
  - 4) ▶ || – Pauze/weergave
  - 5) ■ – Weergave stopzetten
  - 6) Power-led
  - 7) ✖ – Geluid dempen
  - 8) **SOURCE** – Ingangsbron selecteren: Disk, USB, CARD
  - 9) Infraroodsensor voor de afstandsbediening

### 5.1.1. Rechterkant

- 10) **ON/CHARGE** – Schakelaar aan/uit/opladen
- 11) 🎧 – Aansluiting voor in-ear hoofdtelefoon
- 12) **AV OUT** – AV-uitgang naar tweede beeldscherm
- 13) **COAXIAL** – Digitale audio-uitgang
- 14) 🔌 – USB-aansluiting
- 15) **DC OUT** – Stroomvoorziening voor tweede beeldscherm
- 16) **DC IN 9-12V** – Meegeleverde net- of autoadapter aansluiten

### 5.1.2. Bovenkant

- 17) SD/SDHC/MS/MMC-kaartopening
- 18) **OPEN** – Diskvak openen

## 5.2. Tweede beeldscherm

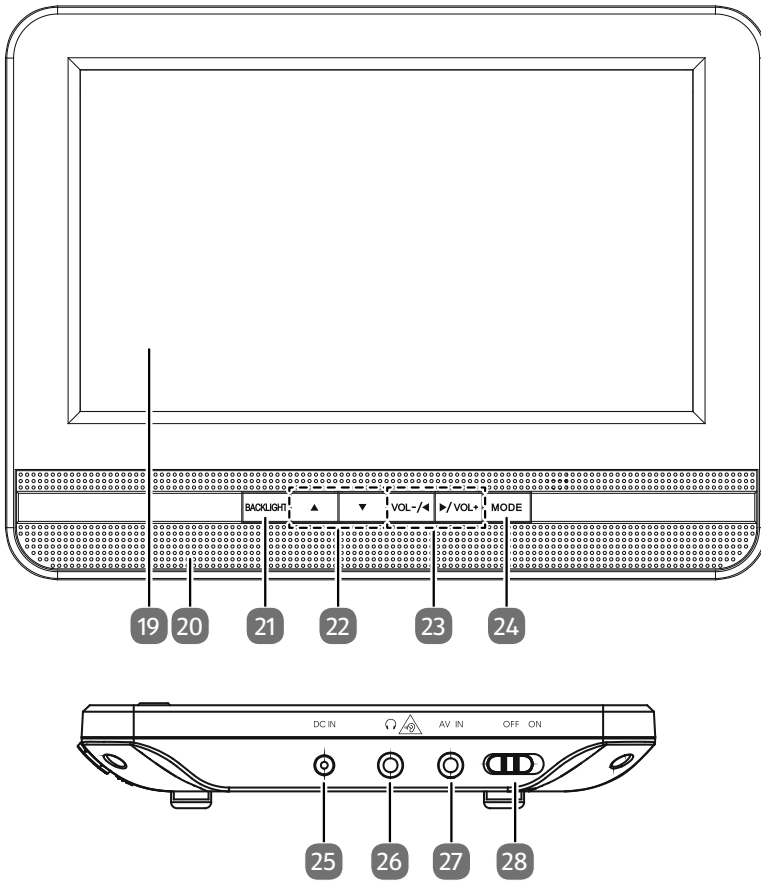

- 
- 19) Display
  - 20) Luidspreker
  - 21) **BACKLIGHT** – Beeldscherm in-/uitschakelen
  - 22) ▲ ▼ – In menu's navigeren
  - 23) ◀ ▶ – In menu's navigeren
  - VOL** -/+ – Volume verlagen/verhogen
  - 24) **MODE** – Herhaaldelijk indrukken om verschillende beeldscherminstellingen op te roepen









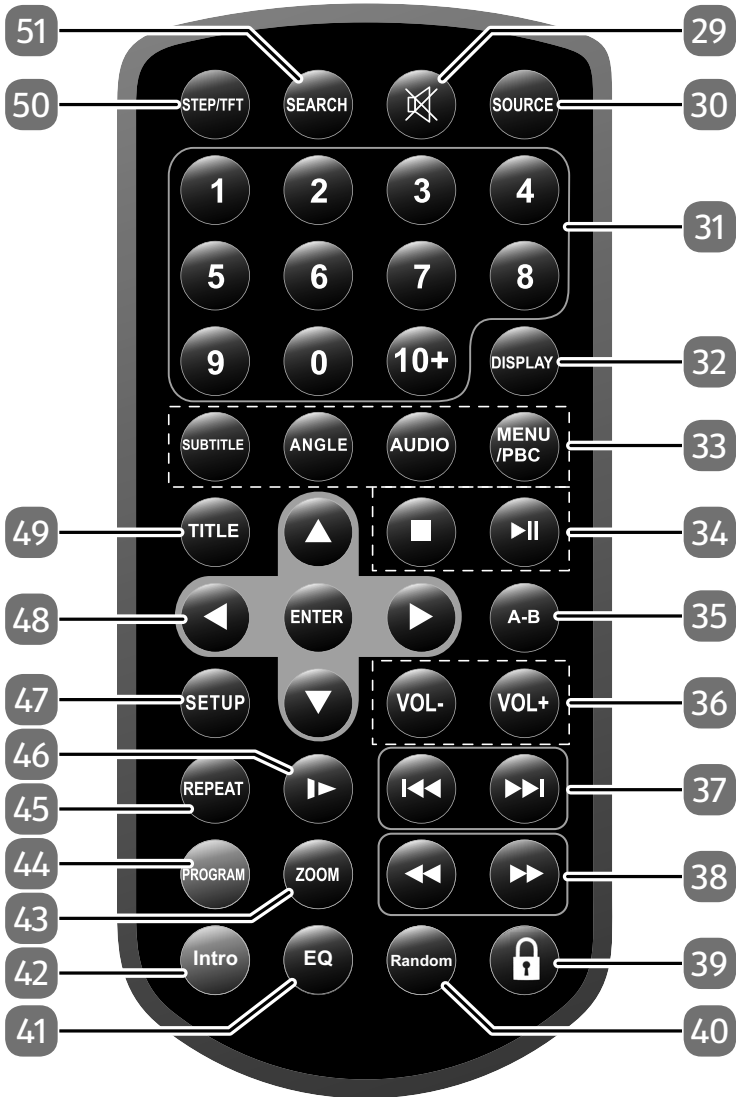



### 5.2.1. Rechterkant apparaat

- 25) **DC IN** – Stroomvoorziening voor eerste beeldscherm
- 26) 🎧 – Aansluiting voor in-ear hoofdtelefoon
- 27) **AVC IN** – AV-ingang voor eerste beeldscherm
- 28) **ON/OFF** – Aan/uit schakelaar



## 5.3. Afstandsbediening



- 
- 29)  – Geluid dempen
- 30) **SOURCE** – Disk-, USB- of Card-modus oproepen
- 31) **1-9** – Cijfertoetsen  
**10+** – Invoer van tweecijferige getallen
- 32) **DISPLAY** – Informatie over de huidige disk weergeven; meermalen indrukken voor uitgebreide informatie
- 33) **SUBTITLE** – Ondertiteling weergeven (voor zover mogelijk bij de dvd)  
**ANGLE** – Camerahoek wijzigen (voor zover mogelijk bij de dvd)  
**AUDIO** – Taal selecteren (voor zover beschikbaar op de dvd)  
**MENU/PBC** – dvd-hoofdmenu openen; afspeelbesturing in-/uitschakelen
- 34)  **II** – Pauze/weergave  
 – Weergave stoppen
- 35) **A-B** – Een bepaald segment herhalen
- 36) **VOL** -/+ – Volume verlagen/verhogen
- 37)   – Terug naar het begin van de titel resp. naar de vorige titel/de volgende titel
- 38)   – Snel terug-/vooruitspoelen
- 39)  – Toetsen blokkeren
- 40) **RANDOM** – Willekeurige afspeelvolgorde
- 41) **EQ** – Equalizer
- 42) **INTRO** – Begin van titels afspelen
- 43) **ZOOM** – Beeld vergroten/verkleinen (alleen bij foto's/video's in de disk-, USB-, CARD-modus)
- 44) **PROGRAM** – Titel opnemen in programmalijs
- 45) **REPEAT** – Hoofdstuk of titel herhalen
- 46) **SLOW** – Vertraagd afspelen
- 47) **SETUP** – In de dvd- en USB-modus het instellingenmenu openen
- 48)     – In menu's navigeren  
**ENTER** – Selectie bevestigen
- 49) **TITLE** – Titelmenu openen
- 50) **STEP/TFT** – Stapsgewijze weergave
- 51) **SEARCH** – In dvd-modus: Zoekfunctie

---

## 6. Afspeelbare formaten



### OPMERKING!

Er bestaan tegenwoordig vele soorten, deels niet gestandaardiseerde, cd-/dvd-opnamemethoden en kopieerbeveiligingen en daarnaast verschillende soorten blanco cd-/dvd-r's en cd-/dvd-rw's. In een enkel geval kunnen daardoor leesfouten of vertragingen optreden. Dit is geen de-

fect van het apparaat.

Behalve dvd's kan het apparaat de volgende schijfformaten weergeven:

- dvd+rw, dvd+r, dvd-rw, dvd-r
- VCD en SVCD
- Cd-audio
- MP3
- Cd-r/rw
- MPEG4
- AVI, Xvid compatibel
- JPEG
- Foto-cd

## 7. Voorbereiding

### 7.1. Batterij in de afstandsbediening plaatsen/ vervangen

De afstandsbediening werkt op een knoopcel van 3 V, type CR 2025. Bij levering zit de batterij al in de afstandsbediening.

- ▶ Activeer de batterij door de isolatiestroom aan de onderkant uit de afstandsbediening te trekken.
- ▶ Druk bij de vervanging op de vergrendeling en trek het batterijvak uit.
- ▶ Verwijder de lege batterij en lever deze in bij een verzamelpunt voor lege batterijen.
- ▶ Leg de nieuwe batterij met de pluspool naar boven in het vak. Let goed op de juiste polariteit (+/-).
- ▶ Schuif het vak weer in.



### WAARSCHUWING!

#### Gevaar voor explosie!

Bij onjuiste vervanging van de batterijen bestaat er gevaar voor explosie.

- ▶ Vervang batterijen alleen door hetzelfde of een gelijkwaardig type.

---

## 7.2. Apparaat opstellen

- Zet het apparaat op een vlak, stevig oppervlak. Sommige agressieve soorten meubellak kunnen de rubber voetjes van het apparaat aantasten. Leg eventueel iets onder het apparaat.
- Klap eventueel de standaard achter op de dvd-speler of het tweede beeldscherm uit.

## 7.3. Accu opladen

Voor de eerste ingebruikname zonder aansluiting op het stopcontact moet de accu volledig worden opgeladen. Wanneer de led groen brandt is de accu opgeladen.

- ▶ Controleer of het apparaat in de oplaadmodus staat (hoofdschakelaar op CHARGE). Als het apparaat tijdens het opladen van de accu is ingeschakeld, duurt het opladen aanzienlijk langer.
- ▶ Sluit de stekker van de meegeleverde adapter aan op de DC IN 9-12 V aansluiting van het apparaat.
- ▶ Steek de adapter in een goed bereikbaar stopcontact. De rode led voor opladen van de dvd-speler brandt, terwijl de accu wordt opgeladen.
- ▶ Wacht tot de led voor opladen groen brandt. Wanneer de led voor opladen groen brandt is de accu opgeladen.

Bij volledig opgeladen accu kunt u het apparaat ongeveer drie uur lang gebruiken.

## 8. Aansluitingen

### 8.1. Aansluiting voor in-ear hoofdtelefoon

Sluit hierop de meegeleverde in-ear hoofdtelefoons met 3,5 mm klinkstekker aan. Als de in-ear hoofdtelefoon is aangesloten, wordt het geluid alleen via de oortelefoon weergegeven. De luidsprekers van het apparaat zijn dan uitgeschakeld.



#### **WAARSCHUWING!**

#### **Gevaar voor verlies van gehoorvermogen!**

Een hoog volume bij het gebruik van de oortelefoon kan doofheid veroorzaken.

- ▶ Zet het volume op het laagste niveau voordat u de oortelefoon opzet! Uw gehoor kan beschadigd raken als het te lang of te plotseling wordt blootgesteld aan harde geluiden.

---

## 8.2. AV OUT-aansluiting

- ▶ Sluit hier het tweede beeldscherm aan. Sluit de meegeleverde zwarte verbindingenkabel met klinkstekkers aan beide kanten aan.
- ▶ Steek hiertoe één stekker in de AV OUT-aansluiting van de dvd-speler.
- ▶ Steek de andere stekker in de AV IN-aansluiting van het tweede beeldscherm.

Alternatief:

- ▶ sluit een apparaat aan dat het beeld en geluid van de dvd-speler moet weergeven (bv. een ander televisietoestel). Gebruik eventueel de meegeleverde AV-kabel. Sluit hiervoor de zwarte stekker op de dvd-speler aan, de gele stekker op de video-ingang van het gewenste apparaat, de rode stekker op de rechter audio-ingang en de witte stekker op de linker audio-ingang.

## 8.3. COAXIAL-aansluiting

Digitale audio-uitgang voor een audio-uitvoerapparaat waarop u het geluid van de dvd-speler wilt uitvoeren via de luidsprekers, bv. een stereo-installatie met bijbehorende digitale ingang.

- ▶ U gebruikt de **COAXIAL**-uitgang als volgt:  
sluit de 3,5 mm klinkstekker van de meegeleverde AV-kabel aan op de **COAXIAL**-uitgang. Alleen de rode en witte stekker geven het audiosignaal door.

---

## 8.4. Netaansluiting



### VOORZICHTIG!

#### Gevaar voor beschadiging!

Bij gebruik van een andere dan de meegeleverde netadapter, kan het apparaat beschadigd raken.

- ▶ Gebruik uitsluitend de meegeleverde netadapter (model: WFF-0900200VE, fabrikant: Mass Power Electronic Limited) voor gebruik van het apparaat.

Nadat alle andere componenten zijn aangesloten, kunt u het netsnoer aansluiten.

- ▶ Steek de apparaatstekker van de netadapter in de apparaataansluiting **DC IN 9-12 V** van de dvd-speler.
- ▶ Steek het netsnoer in een correct geïnstalleerd en op elk moment goed bereikbaar geaard stopcontact van 220-240 V~ / 50/60 Hz.

## 8.5. Autoadapter

- ▶ Steek de apparaatstekker van de autoadapter in de apparaatconnector **DC IN 9-12 V** op de dvd-speler.
- ▶ Steek de autoadapter in een geschikt autostopcontact, bijvoorbeeld de sigarettenaansteker van de auto.

Als de autoadapter is aangesloten, wordt bij een uitgeschakeld apparaat de accu opgeladen (zie boven). Denk hieraan bij gebruik bij uitgeschakelde motor. De auto-accu kan leeg raken!

---

## 9. Het apparaat in de auto bevestigen

Om het apparaat veilig in de auto te kunnen bevestigen, gebruikt u de meegeleverde tas om het apparaat aan de hoofdsteun van één van de voorstoelen te bevestigen.



### OPMERKING!

De veilige bevestiging van de tas in de auto kan niet voor alle op de markt verkrijgbare hoofdsteunen worden gegarandeerd.

### 9.1. U bevestigt de tas en het apparaat als volgt:

- ▶ Klap het display open.
- ▶ Plaats een disk.
- ▶ Aan de achterkant van elke bevestigingsplaat bevinden zich twee riemen. Open de clipsluitingen en trek de banden zover los dat zij goed om de hoofdsteun passen.
- ▶ Plaats de met schuimrubber gewatteerde achterkant van de bevestigingsplaat tegen de achterkant van de hoofdsteun. Trek vervolgens de banden om de hoofdsteun.
- ▶ Sluit de clipsluiting en trek de banden strak aan.
- ▶ Plaats de dvd-speler en/of het beeldscherm zodanig op een bevestigingsplaat dat de bouten op het apparaat en de bevestigingsplaat naar beneden wijzen. Let er daarbij op dat de veren van het apparaten in de uitsparingen van de bevestigingsplaat passen.
- ▶ Schuif de dvd-speler/het beeldscherm naar beneden op de bevestigingsplaat en druk vervolgens voor het laatste stuk de vergrendelingsknop op de bevestigingsplaat naar beneden.
- ▶ Laat de vergrendelingsknop los en controleer of de dvd-speler/het beeldscherm op de bevestigingsplaat is vastgeklikt.



### WAARSCHUWING!

#### Letselgevaar door rondvliegende apparaten!

Bij onjuiste bevestiging kunnen de riemen losraken en bij een botsing rondvliegen.

- ▶ Let er bij het aantrekken van de riemen op dat de riemen geen lussen vormen en altijd vlak tegen de hoofdsteun liggen.
- ▶ Sluit eventueel de autoadapterkabel aan, zoals op Pagina 23 beschreven.

---

## 10. Bediening op het apparaat zelf of via de afstandsbediening

Met de knoppen op het apparaat kunt u de belangrijkste weergavefuncties van het apparaat bedienen. De afstandsbediening biedt behalve deze basisfuncties nog tal van extra bedieningselementen voor de volledige functionaliteit van het apparaat. In deze handleiding wordt verwezen naar de knoppen van de afstandsbediening. Als de knoppen op het apparaat worden bedoeld, wordt dit uitdrukkelijk vermeld.

## 11. Inschakelen/ Uitschakelen

### 11.1. Inschakelen en naar de oplaadmodus gaan

- ▶ Met de schakelaar **ON** aan de rechterkant van het apparaat zet u het apparaat aan. In ingeschakelde toestand brandt de bedrijfs-led groen.
- ▶ Bij een aangesloten netstekker of autoadapter zet u de dvd-speler met de schakelaarstand **CHARGE** in de oplaadmodus. De bedrijfs-led gaat uit.

### 11.2. Uitschakelen

- ▶ Trek de netstekker of autoadapter uit het apparaat en zet de schakelaar **ON/CHARGE** in de stand **CHARGE** om het apparaat uit te schakelen. De bedrijfs-led en de oplaad-led gaan uit. Op het tweede beeldscherm heeft deze toets het bijschrift **OFF**.

## 12. Volume / geluid uitschakelen

- ▶ Regel het volume met de knoppen **VOL-/+** op het apparaat of in de afstandsbediening.
- ▶ Druk op de toets **M** op de afstandsbediening om het geluid uit te schakelen, resp. het geluid weer in te schakelen.

## 13. Modus kiezen

- ▶ Druk op de toets **SOURCE** en selecteer vervolgens met de pijltoetsen een gebruiksmodus:
  - DISK (bij ingelegde cd of dvd)
  - USB (bij geplaatste USB-stick)
  - CARD (bij ingestoken SD/SDHC/MS/MMC-geheugenkaart)
- ▶ Bevestig de modus met de toets **ENTER**.



---

## 14. Gegevensdrager plaatsen

### 14.1. Disk

- ▶ Schuif de schakelaar **OPEN** van de dvd-speler in de richting van de pijl om het diskvak te openen. Probeer niet het diskvak door handmatig omhoogklappen van het deksel te openen! Hierdoor kan het deksel beschadigd raken.
- ▶ Druk het deksel omlaag om het diskvak te sluiten. Bij dvd's begint het afspelen gewoonlijk automatisch na enkele seconden. Eventueel moet u op ▶ **II** drukken of er verschijnt een menu waarin u een keuze moet maken met behulp van de pijltoetsen.

### 14.2. USB-geheugenstick

Op de USB-aansluiting kunt u USB-geheugensticks aansluiten waarmee u muziek- en videobestanden kunt afspelen.

- ▶ Sluit de USB-geheugenstick aan op de USB-poort .
- ▶ Druk eventueel op **SOURCE** en selecteer het gegevensmedium met de toetsen ▲ ▼ ◀ ▶ .
- ▶ Bevestig de keuze met de toets **ENTER**.

De titels worden ingelezen en op het display wordt in de stopmodus het totale aantal mappen en bestanden getoond.



#### **VOORZICHTIG!**

#### **Gevaar voor beschadiging!**

- ▶ Gebruik geen USB-verlengkabel en sluit het apparaat niet rechtstreeks via de USB-aansluiting aan op een pc om schade te voorkomen.
- ▶ De USB-aansluiting is uitsluitend geschikt voor gebruik met USB-geheugensticks; andere externe opslagmedia, zoals externe harde schijven, zijn op deze USB-aansluiting niet bruikbaar.

## 14.3. SD/SDHC/MS/MMC-kaartopening

- ▶ Steek de geheugenkaart met de contacten naar onderen en de schuine hoek naar rechts (SD/SDHC/MMC) resp. links (MS) in de kaartopening aan de rechterkant van de dvd-speler.
- ▶ Druk eventueel op **SOURCE** en selecteer het gegevensmedium met de toetsen ▲ ▼ ◀ ▶.
- ▶ Bevestig de keuze met de toets **ENTER**.

De titels worden ingelezen en op het display wordt in de stopmodus het totale aantal mappen en bestanden getoond.

## 15. Navigatie in menu's

Veel dvd's bevatten menu's waarin u kunt navigeren om verschillende functies te kiezen. Op gegevensdragers met video's, audionummers of afbeeldingen kunt u de verschillende titels afspelen.

### 15.1. Dvd's

Menu's op dvd's verschillen sterk van elkaar. Er zijn echter bepaalde basistoetsen die voor de navigatie gebruikt kunnen worden:

- Met de toetsen ▲ ▼ ◀ ▶ gaat u in de menu's naar de verschillende richtingen.
- De toets **ENTER** bevestigt de keuze.
- Met de toetsen **TITLE** en **MENU** gaat u terug naar het vorige menu of hoofdmenu van de dvd.

### 15.2. Gegevensdragers met video's, audio, afbeeldingen

U kunt video's, muziknummers of afbeeldingen op cd's, dvd's of USB-geheugensticks zetten en deze met dit apparaat weergeven. De verschillende gegevens worden aangeduid met deze symbolen:



Map



Video



Audio



Afbeelding

De gekozen map of het bestand wordt met een kleur gemarkeerd. Bovenaan wordt het huidige aantal bestanden weergegeven, daarachter het totale aantal bestanden in deze map (bv. 005/100).

- ▶ Kies met de toetsen ▼ ▲ een map of bestand.
- ▶ Druk op **ENTER** om een map te openen, een track te beluisteren of een afbeelding te bekijken.

Mappen worden onmiddellijk geopend en bevatten een lijst van de bestanden die zich daarin bevinden. Met de toets ◀ gaat u terug naar de bovenliggende map.

---

## 15.2.1. Foto's

Bij JPEG-afbeeldingen wordt aan de rechterkant van het menu een voorbeeld van de afbeelding weergegeven.

- ▶ Selecteer een afbeelding en bevestig met **ENTER** dat u de afbeelding groot wilt weergeven. Alle afbeeldingen in de actieve map worden na elkaar weergegeven als diashow.
- ▶ Met **■** gaat u terug naar het menu.

Door tijdens de weergave op de navigatietoetsen te drukken, wijzigt u de stand van de afbeelding:

- ▶ : draait de afbeelding telkens 90° rechtsom;
  - ◀ : draait de afbeelding telkens 90° linksom;
  - ▲▼ : spiegelt de afbeelding horizontaal/verticaal.
- ▶ De afbeelding blijft in gedraaide of gespiegelde stand op het beeldscherm staan. Het afspelen kan worden hervat door op ▶ || of **ENTER** te drukken.

## 16. Afspeelfuncties

### 16.1. Playback / Pause

- ▶ Druk op ▶ || om het afspelen te onderbreken/te hervatten. Op het beeldscherm wordt het Play-symbool ▶ weergegeven.
- ▶ U kunt de weergave onderbreken door opnieuw op ▶ || te drukken. Op het beeldscherm wordt het Pause-symbool || weergegeven.

#### 16.1.1. Weergave stoppen

- ▶ Druk eenmaal op **■** om het afspelen te stoppen. In deze modus kunt u de weergave vanaf hetzelfde punt hervatten met ▶ ||.
- ▶ Druk nogmaals op **■** om de dvd definitief stop te zetten. Het apparaat bevindt zich nu in de stopmodus.

### 16.2. Zoekfuncties

#### 16.2.1. Naar volgende of vorige titel springen

- ▶ Druk tijdens het afspelen op de toets ◀◀ of ▶▶ om achteruit of vooruit te springen (voor dvd's van hoofdstuk naar hoofdstuk of anders van titel naar titel).



#### **OPMERKING!**

Bij vele dvd's kunnen de titels/hoofdstukken die voorafgaan aan de start van de eigenlijke film (licentiegegevens) niet worden overgeslagen.

---

### 16.2.2. Snel vooruitspoelen

- ▶ Druk tijdens het afspelen een of meerdere keren op de toets « of » om snel terug of vooruit te spoelen. Op het beeldscherm verschijnen het symbool voor snel spoelen « of » en de snelheid. Hoe vaker u op de toets drukt, hoe hoger de spoelsnelheid.
- ▶ Met ▶ II keert u terug naar de normale afspeelsnelheid.

### 16.2.3. Direct zoeken

U kunt een titel rechtstreeks invoeren met behulp van de cijfertoetsen. De weergave begint direct op de gekozen positie.

- ▶ Als u getallen met twee cijfers wilt invoeren, drukt u eerst enkele keren op de toets **10+** en vervolgens op een cijfertoets voor het tweede cijfer. Voorbeeld: voor het getal "34" drukt u driemaal op de toets **10+**, vervolgens op de toets **4**.

### 16.2.4. Vertraagde weergave

- ▶ Druk tijdens het afspelen een of meerdere keren op de toets **SLOW** om in slow motion vooruit te gaan. Op het beeldscherm verschijnen het symbool voor slow motion II ▶ en de vertragingssnelheid. Hoe vaker u op de toets drukt, hoe lager de afspeelsnelheid.
- ▶ Met ▶ II keert u terug naar de normale afspeelsnelheid.

### 16.2.5. Display

Door tijdens het afspelen meerdere keren na elkaar op de toets **DISPLAY** te drukken, kunt u de verstreken en resterende tijd van de titels en hoofdstukken weergeven. Bij iedere druk op de toets ziet u de bijbehorende melding op het scherm.

---

## 17. Herhalingsfuncties

### 17.1. Herhalen

- ▶ Druk tijdens het afspelen op de toets **REPEAT**. Op het beeldscherm wordt het herhalingsymbool  weergegeven en met elke druk op de toets het te herhalen fragment, zoals hoofdstuk, track of album:



#### OPMERKING!

Bij video-cd's en XviD werkt de **REPEAT**-functie niet.

### 17.2. Fragment herhalen

- ▶ Druk op de toets **A-B** om het begin aan te geven van het fragment dat u wilt herhalen.
- ▶ Druk nogmaals op **A-B** om het einde van het fragment aan te geven. Het fragment wordt eindeloos herhaald.
- ▶ Druk opnieuw op de toets **A-B** om de normale weergave te hervatten.

### 17.3. Afspeelvolgorde programmeren

Met de programmeerfunctie kunt u hoofdstukken of tracks afspelen in een door uzelf bepaalde volgorde.

#### 17.3.1. Dvd's

- ▶ Druk op **PROGRAM**. Op het beeldscherm verschijnt een tabel met programmalocaties. De tabel bevat titels en hoofdstukken.
- ▶ Voer met de cijfertoetsen van de afstandsbediening de gewenste titel voor programmalocatie **01** in.
- ▶ Als u getallen van twee cijfers wilt invoeren, drukt u eerst enkele keren op de toets **10+** voor de tientallen en vervolgens op een cijfertoets voor het tweede cijfer. Schakel met de toets **▶** over naar de hoofdstukvermelding.
- ▶ Voer met de cijfertoetsen van de afstandsbediening het gewenste hoofdstuk in.
- ▶ Ga met de navigatietoetsen naar de volgende programmaplaats en voer verdere programmaplaatsen naar eigen inzicht op dezelfde manier in.

#### 17.3.2. Audio-cd's/vcd

- ▶ Druk op de toets **PROGRAM**. Op het beeldscherm verschijnt een tabel met programmalocaties. Programmalocatie **01** is met een kleur gemarkeerd.
- ▶ Voer met de cijfertoetsen van de afstandsbediening de gewenste titel voor programmalocatie **01** in.
- ▶ Als u getallen van twee cijfers wilt invoeren, drukt u eerst enkele keren op de toets **10+** voor de tientallen en vervolgens op een cijfertoets voor het tweede cijfer. Schakel met de toets **▼** over naar de volgende programmaplaats.
- ▶ Voer desgewenst op dezelfde manier nog andere programmaplaatsen in.

### 17.3.3. Lijst starten

Zodra u de eerste programmalocatie heeft ingevoerd, wordt onder aan het menu de optie **PLAY** weergegeven.

- ▶ Met de navigatietoetsen **▲ ▼ ◀ ▶** verplaatst u de cursor naar de optie **PLAY**, vervolgens drukt u op **▶** of **ENTER**.

De geprogrammeerde lijst wordt gestart.

- ▶ Met de toets **PROGRAM** kunt u de lijst weer oproepen en wijzigen.
- ▶ Druk tweemaal op **■** om de lijst te wissen.

Na het afspelen gaat de dvd-speler in stand-by.



#### OPMERKING!

De geprogrammeerde lijst wordt niet opgeslagen.

## 18. Beeldfuncties

### 18.1. Beeld vergroten

- ▶ Druk een of meerdere keren op de toets **ZOOM**. Op het beeldscherm worden het symbool **⏏** en de vergrotings-/verkleiningsfactor weergegeven. Het beeld wordt vanuit het midden vergroot of verkleind.
- ▶ Als u daarna opnieuw op **ZOOM** drukt gaat u terug naar de normale weergave.
- ▶ Met de pijltoetsen kunt u binnen het vergrote beeld een beeldsegment selecteren.

### 18.2. Camerapositie

Op enkele dvd's zijn afzonderlijke scènes opgenomen vanuit verschillende cameraposities.

- ▶ Deze functie wordt ingeschakeld met de toets **ANGLE**. Als de scène verschillende kijkhoeken heeft, worden het symbool **📐** en de huidige kijkhoek/het totale aantal kijkhoeken weergegeven.
- ▶ Druk nogmaals op **ANGLE** om naar de volgende camerapositie over te schakelen. Na enkele seconden verandert het beeld.

### 18.3. Geluidsspoor en ondertiteling

Op veel dvd's kunnen verschillende geluidssporen en ondertitels worden ingesteld.

- ▶ Druk een of meerdere keren op **AUDIO** om van geluidsspoor te wisselen. De gekozen taal wordt weergegeven.
- ▶ Druk meerdere keren op **SUBTITLE** om de ondertitelingstaal te selecteren. De gekozen taal wordt weergegeven.

---

## 18.4. PBC-functie

Enkele vcd's van het type 2.0, die over een titel-/hoofdstukstructuur beschikken, bieden de mogelijkheid van afspeelbesturing (Playback-Control of PBC).

▶ Met de toets **PBC** activeert u de afspeelbesturing.

Er zijn nog andere functies voor het navigeren door titels/hoofdstukken beschikbaar, zoals directe keuze van titels/hoofdstukken of SKIP-functies. Afhankelijk van de cd zijn er verschillende functies beschikbaar.

## 19. Instellingen

In het set-up menu, dat u kunt oproepen met de toets **SETUP**, worden alle instellingen uitgevoerd. Bij deze instellingen gaat het bijvoorbeeld om beeldformaten, geluidsinstellingen of het kinderslot.

▶ Druk op **SETUP**. Op het beeldscherm wordt de hoofdpagina van het set-up menu weergegeven. Het actieve menu is met een kleur gemarkeerd.



### OPMERKING!

Als het menu niet kan worden weergegeven, heeft u het set-up menu geopend tijdens het afspelen. Verlaat het set-up menu met de **SETUP**-toets, stop het afspelen (2x ■) en kies opnieuw **SETUP**.

### 19.1. Navigeren in de menu's

Met de navigatietoetsen navigeert u in de menu's. De actieve punten zijn met een kleur gemarkeerd. Op de onderrand van het menu staat een toelichting voor het gekozen menu.

▶ Met ◀ ▶ kiest u de menuopties.

▶ Met **ENTER** opent u de gewenste menuopties.

#### 19.1.1. Sub- en keuzemenu's

Bij de meeste submenu's wordt aan de rechterkant een keuzemenu geopend. De actieve selectie wordt met een kleur gemarkeerd. Ga met ▶ naar rechts. De actieve optie wordt gemarkeerd.

▶ Kies met ▲ of ▼ een andere optie. Nu wordt de nieuwe keuze met een kleur gemarkeerd. De markering van de voorgaande selectie blijft nog onveranderd.

▶ Druk op **ENTER** om deze keuze te bevestigen. De markering van de voorgaande selectie verdwijnt.

▶ Met ◀ gaat u terug naar de linkerkant van het menu.

#### 19.1.2. Menu verlaten

▶ Met ◀ gaat u naar het bovenliggende menu.

▶ Met **SETUP** kunt u het set-up menu vanaf elk punt verlaten.

## 19.2. Menu Algemeen instellingsmenu



<b>BEELD- SCHERM</b>	<b>4:3 PANSCAN</b>	Selectie voor televisietoestellen met 4:3-formaat. Bij het Pan Scan-formaat worden films in 16:9-formaat op volle hoogte weergegeven, beeldfragmenten aan de zijkanten worden afgesneden.
	<b>4:3 LETTERBOX</b>	Selectie voor televisietoestellen met 4:3-formaat. Bij het Letterbox-formaat worden films in 16:9-formaat verkleind tot beeldscherm breedte.
	<b>16:9</b>	Selectie voor televisietoestellen met een beeldformaat van 16:9.
<b>HOEKTEKEN</b>	Stel de weergave in voor verschillende cameraposities (slechts op enkele gegevensmedia mogelijk).	
<b>OSD-TAAL</b>	Hier kunt u de taal van de menu's van het apparaat instellen.	
<b>TEKST SLUITEN</b>	Schakel de beeldbeschrijvingen voor slechthorenden in of uit (slechts op enkele gegevensmedia mogelijk).	
<b>SCREEN- SAVER</b>	De screensaver wordt geactiveerd als er gedurende 3 minuten niet op een toets is gedrukt (niet tijdens het afspelen).	
<b>LAATSTE GEBEUGEN</b>	Met deze functie wordt de weergavepositie van de als laatste geplaatste dvd opgeslagen. Als u dezelfde dvd opnieuw plaatst, wordt de weergave vanaf deze laatste positie hervat.	
<b>AUTO STANDBY</b>	Stel een tijdsinterval (15 of 30 minuten) in waarna het apparaat overschakelt naar de stand-by modus. Het apparaat schakelt alleen over naar stand-by als er geen medium wordt afgespeeld en niet op een toets wordt gedrukt.	



## 19.3. Menu Audiosetup



<b>DOWNMIX</b>	Als u de analoge uitgang ( <b>AV OUT</b> ) gebruikt, kunt u de opties hiervoor in dit menu instellen.	
	<b>STEREO</b>	Er wordt stereogeluid weergegeven. Kies deze instelling als het geluid via slechts twee luidsprekers wordt weergegeven.
	<b>L/R</b>	Kies deze instelling als het apparaat op een Dolby Pro Logic-decoder is aangesloten.
<b>DIG. SIGNAAL</b>	Als u de digitale uitgang ( <b>COAXIAL</b> ) gebruikt, kunt u in dit menu daarvoor instellingen vastleggen.	
	<b>SPDIF/UIT</b>	De digitale uitvoer is uitgeschakeld.
	<b>SPDIF/RAW</b>	Kies deze instelling als het apparaat op een decoder met multi-channel ondersteuning is aangesloten.
	<b>SPDIF/PCM</b>	Kies deze instelling als het apparaat is aangesloten op een decoder zonder multi-channel ondersteuning.

<b>INST. DOLBY DIGITAL</b>	<b>DUBBEL MONO</b>	<b>STEREO</b>	Er wordt een stereosignaal weergegeven via het linker- en rechterkanaal (audiokanaal).
		<b>L-MONO</b>	Het linker monokanaal wordt via beide luidsprekers (audiokanaal) uitgevoerd.
		<b>R-MONO</b>	Het rechter monokanaal wordt via beide luidsprekers (audiokanaal) uitgevoerd.
		<b>MIX-MONO</b>	Het linker en rechter monogeluid wordt als monosignaal via beide luidsprekers (audiokanaal) uitgevoerd
	<b>DYNAMISCH</b>	<p>Het Dolby Digital geluidsformaat ondersteunt een dynamiekinstelling waarmee de verschillen in geluidsvolume tussen harde en zachte passages in negen stappen kunnen worden ingesteld, van <b>OFF</b> tot <b>FULL</b>. Om de instelling te wijzigen gaat u met ▶ naar de schaal aan de rechterkant en selecteert u de gewenste waarde met ▲ of ▼. Bevestig met <b>ENTER</b>.</p>	
	<b>OFF</b>	Het geluid blijft ongewijzigd. Met andere woorden: luide passages en bastonen worden hard weergegeven en zachte stukken zacht ("bioscoopgeluid"). Deze instelling is alleen geschikt voor situaties waarin niemand er last van heeft.	
	<b>FULL</b>	Het verschil in geluidsterkte wordt tot een minimum beperkt, luide passages worden dus zachter en zachte passages luider. Deze instelling is bijvoorbeeld geschikt voor 's nachts.	

---

## 19.4. Menu Video Setup



Stel bij deze menuopties de gewenste waarden voor de afzonderlijke punten in. Ga daarvoor als volgt te werk:

- ▶ Kies met de pijltoetsen ▲ of ▼ de gewenste optie.
- ▶ Bevestig de selectie met de toets **ENTER**. U komt dan in de instelmodus.
- ▶ Zoek met de pijltoetsen ◀ of ▶ de gewenste waarde.
- ▶ Bevestig de selectie met de toets **ENTER**. U verlaat daarmee ook de instelmodus.

## 19.5. Menu Voorkeursinstellingen



<b>TV-TYPE</b>	Kies de tv-norm voor uw televisie:	
	<b>PAL</b>	in veel Europese landen gebruikelijke kleurindeling
	<b>AUTO</b>	Automatische instelling
	<b>NTSC</b>	in Noord-Amerika gebruikelijke kleurindeling
<b>GELUID</b>	Stel de audiotaal in waarin dvd's standaard weergegeven moeten worden.	
<b>ONDERTIT</b>	Stel de taal van de ondertiteling in waarin dvd's standaard weergegeven moeten worden.	
<b>DISMENU</b>	Kies de standaardtaal voor de menu's van de dvd.	
<b>KINDER-SLOT</b>	Sommige dvd's en cd's zijn gecodeerd met leeftijdsclassen. Stel de leeftijdsklasse voor dvd's in.	
	<b>1 KINDVEILIG</b>	ook geschikt voor kleine kinderen
	<b>2 G</b>	voor alle leeftijden
	<b>3 PG</b>	aanbevolen vanaf 6 jaar met ouderlijk toezicht
	<b>4 PG13</b>	aanbevolen vanaf 12 jaar
	<b>5 PGR</b>	aanbevolen vanaf 16 jaar met ouderlijk toezicht
	<b>6 R</b>	niet vrij onder 16 jaar
	<b>7 NC17</b>	niet vrij onder 18 jaar
<b>8 ADULT</b>	alleen voor volwassenen	

<b>MPEG4 ONDERTITELING</b>	Hier kunt u een van de op een MPEG4-gegevensmedium vastgelegde talen voor de ondertiteling selecteren.
<b>STANDAARD</b>	Zet het apparaat terug naar de fabrieksinstellingen.

## 19.6. Menu voor wachtwoordinstelling



<b>WACHTWOORDMODUS</b>	Stel in of de menu's met een wachtwoord moeten worden beveiligd.	
<b>WACHTWOORD</b>	Wijzig de pincode in dit menu. Mocht u de pincode vergeten zijn, voer dan de masterpincode <b>1234</b> in.	
	<b>OUD WACHTWRD</b>	Voer nu met de cijfertoetsen van de afstandsbediening het bestaande wachtwoord in. Dit bestaat uit exact vier cijfers. Als nog geen wachtwoord is ingesteld, geldt het in de fabriek ingestelde wachtwoord <b>1234</b> .
	<b>NIEUW WACHTW.</b>	Voer nu met de cijfertoetsen van de afstandsbediening een getal van vier cijfers in.
	<b>BEVESTIG WW</b>	Voer nogmaals het getal van vier cijfers in.

## 20. Pixelfouten bij LCD-TV's

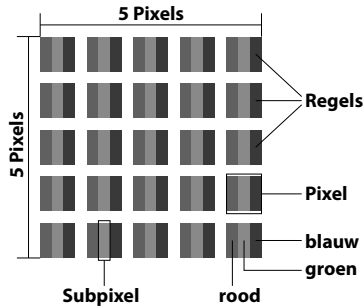

Ondanks het gebruik van de allernieuwste productiemethoden kunnen vanwege de zeer complexe techniek in zeldzame gevallen enkele of meerdere pixels uitvallen.

Bij actieve-matrix-TFT's met een resolutie van 480 x 234 pixels, die zijn samengesteld uit elk drie subpixels (rood, groen, blauw), worden in totaal ca. 336.960 aansturingselementen gebruikt. Door dit zeer hoge aantal transistoren en het daarmee verbonden uiterst complexe productieproces kan er sporadisch sprake zijn van uitvallende of verkeerd aangestuurde pixels resp. afzonderlijke subpixels.

In de tabel wordt het maximaal toegestane aantal pixelfouten op het beeldscherm vermeld zonder dat sprake is van een garantiegeval. Van een garantiegeval kan sprake zijn als het hierboven aangegeven aantal fouten in een categorie wordt overschreden.

Beschrijving		Geaccepteerd aantal
Lichte subpixels	1 subpixel	Max. 1
	Twee aaneengesloten pixels (horizontaal/verticaal)	0
Afstand	Minimale afstand tussen lichte en donkere subpixels	Min. 5 mm
Donkere subpixels	Afzonderlijk	Max. 1
	Twee aaneengesloten pixels	Max. 0
Afstand	Minimale afstand tussen lichte en donkere subpixels	Min. 5 mm
Totale aantal lichte en donkere subpixels		Max. 2

## 21. In geval van storingen

Controleer bij storingen eerst of u het probleem zelf kunt oplossen. Het volgende overzicht kan u daarbij helpen.



### LET OP!

*Probeer in geen geval zelf het apparaat te repareren.  
Neem voor reparaties contact op met ons servicecentrum  
of een ander deskundig bedrijf.*

STORING	MOGELIJKE OORZAAK / OPLOSSING
<b>Algemeen</b>	
Geen stand-by indicatie	<ul style="list-style-type: none"><li>Controleer de aansluiting op het lichtnet; zit de stekker goed in het stopcontact?</li></ul>
Geen functie	<ul style="list-style-type: none"><li>Schakel het apparaat in op het apparaat zelf of met de afstandsbediening.</li><li>Als het apparaat niet goed werkt als gevolg van onweer, statische elektriciteit of een andere externe factor kunt u het volgende proberen: Haal het netsnoer uit het stopcontact en sluit het opnieuw aan.</li></ul>
De autoadapter levert geen stroom	<ul style="list-style-type: none"><li>De zekering is doorgeslagen. Draai de metalen punt van de autoadapter en neem de zekering uit. Vervang de zekering door een gelijkwaardige zekering van het type T 2,0 A L 250 V.</li></ul>
De disk wordt niet gestart hoewel u op ► II heeft gedrukt of stopt meteen weer	<ul style="list-style-type: none"><li>Is de disk geplaatst met het label naar boven?</li><li>Controleer of de disk beschadigd is door een andere disk te plaatsen. Veeg de schijf, als deze vuil is, voorzichtig af met een zachte, droge doek, vanuit het midden naar de rand toe.</li><li>DVD: Heeft de dvd de juiste regiocode (2)?</li><li>Er heeft zich condens gevormd. Laat het apparaat één tot twee uur rusten zodat het kan drogen.</li></ul>
Het apparaat reageert niet op de afstandsbediening	<ul style="list-style-type: none"><li>Controleer of de batterij niet leeg en correct geplaatst is. Verwijder eventuele obstakels tussen de infraroodzender van de afstandsbediening en de sensor op het apparaat.</li><li>Is de afstand tussen u en het apparaat mogelijk te groot (meer dan 7 m)?</li></ul>

STORING	MOGELIJKE OORZAAK / OPLOSSING
Geen beeld	<ul style="list-style-type: none"> <li>Zijn de kabelverbindingen tussen de dvd-speler en het televisietoestel goed en zonder gebreken? Staat de televisie aan? Heeft u het videokanaal geselecteerd op de televisie?</li> <li>Schakel altijd eerst het tv-toestel in, voordat u de dvd-speler inschakelt. Zo wordt de beeldmodus van de dvd-speler automatisch herkend door de televisie.</li> </ul>
Sterk vervormd beeld Beeld zonder kleur Slecht beeld	<ul style="list-style-type: none"> <li>De standaard van uw dvd komt mogelijk niet overeen met de tv-norm van uw televisie (<b>SETUP</b>-menu <b>VOORKEURINSTELLINGEN &gt; TV-TYPE</b>).</li> </ul>
Onjuist beeldformaat (4:3, 16:9)	<ul style="list-style-type: none"> <li>Controleer in het <b>SETUP</b>-menu <b>VOORKEURINSTELLINGEN &gt; TV-TYPE</b> of het geselecteerde formaat wordt ondersteund op uw beeldscherm.</li> </ul>
Geen geluid	<ul style="list-style-type: none"> <li>Mogelijk is het geluid van de tv uitgeschakeld?</li> </ul>
<b>Dvd-specifiek</b>	
Verkeerde taal Verkeerde ondertitelingstaal	<p>Wijzig de taalinstelling in het set-up menu met de toets <b>AUDIO</b> of in het dvd-menu (toets <b>MENU</b> of <b>TITLE</b>).</p> <p>Controleer op de dvd-omslag of in het dvd-menu of de gekozen taal beschikbaar is op de dvd.</p>
Geen SKIP-functie mogelijk	<p>Sommige dvd's hebben titels/hoofdstukken waarbij de SKIP-functie is geblokkeerd.</p>
De camerapositie kan niet worden gewijzigd.	<p>Slechts op weinig disks zijn verschillende cameraposities beschikbaar en meestal betreft het slechts enkele specifieke scènes op die dvd.</p>
U bent het wachtwoord vergeten.	<p>Gebruik het masterwachtwoord 1234.</p>



---

## 22. Reinigen

Trek voor het schoonmaken de stekker uit het stopcontact.

Reinig het apparaat met een droge, zachte doek. Gebruik geen oplos- en schoonmaakmiddelen. Daarmee kan het oppervlak en/of de opschriften van het apparaat worden beschadigd.

## 23. Afvoer

### Verpakking



Dit apparaat is verpakt om het tijdens transport te beschermen tegen beschadiging. Verpakkingen zijn grondstoffen en kunnen worden hergebruikt of worden teruggebracht in de grondstoffenkringloop.

### Apparaat



Gooi het apparaat aan het einde van de levensduur in geen geval weg met het gewone huisvuil. Informeer bij uw gemeente hoe u het apparaat op een milieubewuste en correcte wijze kunt afvoeren.



### Batterijen



Lege batterijen horen niet bij het huisvuil. Batterijen moeten op een inzamelpunt voor oude batterijen worden ingeleverd.





### OPMERKING!

Apparaat en accu moeten gescheiden van elkaar worden afgevoerd.

## 24. Technische gegevens



### DVD-SPELER

Ingangsspanning/-stroom:	DC 9-12 V  2000 mA
Uitgangsspanning/-stroom:	DC 9-12 V  750 mA
Opgenomen vermogen:	< 15 W
Diagonaal:	7" (ca. 18 cm)
Resolutie:	800 x 480 pixels
Videosignaal:	FBAS
Video-/audio-uitgang:	3,5 mm klinkstekker
Coax-uitgang:	3,5 mm klinkstekker
Hoofdtelefoonaansluiting:	3,5 mm klinkstekker
Geluidsdruk:	max. 94 dB
Omgevingstemperatuur in bedrijf:	0 °C tot +35 °C
Opslagtemperatuur:	-20 °C tot +45 °C
Luchtvochtigheid:	45% tot 75% luchtvochtigheid
Afmetingen apparaat:	ca. 190 x 143 x 41 mm (B x H x D)
Gewicht:	ca. 565 g
Ondersteunde formaten:	mp3; avi; mpeg; jpg;

### EXTRA BEELDSCHERM

Ingangsspanning/-stroom:	DC 9-12 V  750 mA
Diagonaal:	7" (ca. 18 cm)
Resolutie:	800 x 480 pixels
Videosignaal:	FBAS
Video-/audio-ingang:	3,5 mm klinkstekker
Hoofdtelefoonaansluiting:	3,5 mm klinkstekker
Geluidsdruk:	max. 94 dB
Omgevingstemperatuur in bedrijf:	0 °C tot +35 °C
Opslagtemperatuur:	-20 °C tot +45 °C
Luchtvochtigheid:	45% tot 75% luchtvochtigheid
Afmetingen apparaat:	ca. 190 x 143 x 24 mm (B x H x D)
Gewicht:	ca. 267 g

### NETADAPTER

Modelnummer:	WFF-0900200VE
Fabrikant:	Mass Power Electronic Limited, China
Ingang:	AC 100-240 V~ / 50/60 Hz; 0,4 A
Uitgang:	DC 9 V  2,0 A,  

---

## **AUTOADAPTER**

Modelnummer: YJX00314  
Fabrikant: YKX Shenzhen Yijiaxing Electronics  
Technology Co., Ltd., China  
Ingangsspanning: DC 12 V  $\overline{\text{---}}$  2000 mA  
Uitgangsspanning: DC 12 V  $\overline{\text{---}}$  2000 mA  
Zekering: T 2.0 AL 250 V

## **OPLAADBARE LITHIUMACCU**

Modelnummer: GPS456080\*2S  
Fabrikant: Great Power Battery Co., Ltd.  
Uitgang: DC 7,4 V  $\overline{\text{---}}$  1800 mAh, 13,32 Wh

## **HOOFDTELEFOON**

Modelnummer: EP-1615P  
Fabrikant: ShenZhen NAN PING Technology Co., Ltd,  
China  
Nominale spanning breedband ca. 105 mV

**Technische wijzigingen voorbehouden!**



---

## 25. Colofon

Copyright © 2016

Alle rechten voorbehouden.

Deze gebruiksaanwijzing is auteursrechtelijk beschermd.

Vermenigvuldiging in mechanische, elektronische of enige andere vorm zonder schriftelijke toestemming van de fabrikant is verboden

Het copyright berust bij de firma:

**Medion AG**

**Am Zehnhof 77**

**D-45307 Essen**

**Duitsland**

De handleiding kan via de servicehotline worden nabesteld en is beschikbaar om te worden gedownload via het serviceportaal [www.medionservice.de](http://www.medionservice.de).

U kunt ook de bovenstaande QR-code scannen om de handleiding via de Service Portal naar uw mobiele toestel te downloaden.

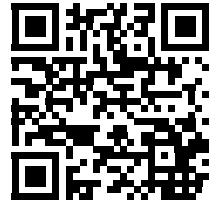

## 26. Index

<b>A</b>	
Aansluitingen.....	21
Accu.....	21
Af speelbare formaten .....	20
Af speelfuncties.....	28
Naar volgende of vorige titel springen ..	28
Pauze .....	28
Snel vooruitspoelen .....	29
Stoppen .....	28
Vertraagde weergave .....	29
Weergave .....	28
Af speelvolgorde.....	30
Afstandsbediening .....	18
Afvoer .....	42
Audio-uitvoer.....	34
Autoadapter .....	23
<b>B</b>	
Batterij	
Batterij plaatsen.....	20
Batterijen .....	11
Bedrijfsmodus.....	25
Beeldfuncties .....	31
Camerapositie .....	31
Geluidsspoor en ondertiteling .....	31
PBC-functie.....	32
Vergroten .....	31
<b>C</b>	
Camerapositie.....	31
<b>D</b>	
Direct zoeken .....	29
Disk.....	26
Display.....	29
Dvd-speler.....	11
<b>G</b>	
Gebruiksveiligheid .....	7
Geheugenkaarten .....	27
Geluid dempen .....	25
<b>H</b>	
Herhalingsfuncties.....	30
<b>I</b>	
In auto bevestigen .....	24
In-ear hoofdtelefoon.....	21
Inhoud van de verpakking.....	13
Inschakelen.....	25
<b>K</b>	
Kinderslot.....	37
<b>N</b>	
Navigeren.....	32
Netaansluiting .....	23
<b>O</b>	
Omgevingstemperatuur.....	9
Ondertitels.....	37
Overzicht van het apparaat .....	14
<b>P</b>	
Pixelfouten.....	39
Plaats van opstelling .....	8
<b>R</b>	
Reinigen.....	42
Reparatie .....	9
<b>S</b>	
Set-up .....	33
Storingen.....	40
Stroomvoorziening.....	10
Stroomvoorziening.....	10
.....	46
<b>T</b>	
Technische gegevens.....	43
<b>U</b>	
Uitschakelen.....	25
USB-geheugenstick .....	26
<b>V</b>	
Veiligheidsinstructies	
Gebruiksveiligheid.....	7
Omgevingstemperatuur.....	9
Plaats van opstelling .....	8
Reparatie .....	9
Stroomvoorziening.....	10
Volume .....	25
<b>W</b>	
Waarschuwingssymbool.....	5
Wachtwoord.....	38
<b>Z</b>	
Zoekfuncties.....	28

# Sommaire

<b>1.</b>	<b>À propos de ce mode d'emploi .....</b>	<b>49</b>
1.1.	Symboles et avertissements utilisés dans ce mode d'emploi.....	49
1.2.	Utilisation conforme .....	50
<b>2.</b>	<b>Remarques relatives à la conformité CE .....</b>	<b>50</b>
<b>3.</b>	<b>Consignes de sécurité.....</b>	<b>51</b>
3.1.	Sécurité de fonctionnement.....	51
3.2.	Lieu d'installation .....	52
3.3.	Réparation .....	53
3.4.	Température ambiante .....	53
3.5.	Alimentation électrique .....	54
3.6.	Lecteur de DVD.....	55
3.7.	Manipulation sûre des piles.....	55
3.8.	Manipulation sûre des batteries lithium .....	56
<b>4.</b>	<b>Contenu de l'emballage .....</b>	<b>57</b>
<b>5.</b>	<b>Vue d'ensemble de l'appareil.....</b>	<b>58</b>
5.1.	Lecteur de DVD.....	58
5.2.	Deuxième écran .....	60
5.3.	Télécommande .....	62
<b>6.</b>	<b>Formats compatibles.....</b>	<b>64</b>
<b>7.</b>	<b>Préparation .....</b>	<b>65</b>
7.1.	Insertion/remplacement de la pile dans la télécommande .....	65
7.2.	Installation de l'appareil .....	65
7.3.	Chargement de la batterie .....	66
<b>8.</b>	<b>Branchements.....</b>	<b>66</b>
8.1.	Prise pour écouteurs.....	66
8.2.	Prise AV OUT .....	67
8.3.	Prise COAXIAL.....	67
8.4.	Raccordement au secteur .....	68
8.5.	Adaptateur allume-cigare.....	68
<b>9.</b>	<b>Fixation de l'appareil dans une voiture .....</b>	<b>69</b>
9.1.	Comment fixer l'appareil et l'étui .....	69
<b>10.</b>	<b>Commande sur l'appareil ou à l'aide de la télécommande.....</b>	<b>70</b>
<b>11.</b>	<b>Mise en marche/arrêt .....</b>	<b>70</b>
11.1.	Mise en marche & passage en mode Charge.....	70
11.2.	Arrêt.....	70
<b>12.</b>	<b>Volume/désactivation du son.....</b>	<b>70</b>
<b>13.</b>	<b>Sélection du mode.....</b>	<b>70</b>

---

<b>14.</b>	<b>Insertion d'un support de données.....</b>	<b>71</b>
14.1.	Disque .....	71
14.2.	Clé USB.....	71
14.3.	Cartes mémoire SD/SDHC/MS/MMC .....	72
<b>15.</b>	<b>Naviguer dans les menus .....</b>	<b>72</b>
15.1.	DVD .....	72
15.2.	Supports de données avec fichiers vidéo, audio et photo .....	72
<b>16.</b>	<b>Fonctions de lecture .....</b>	<b>73</b>
16.1.	Lecture/pause .....	73
16.2.	Fonctions de recherche .....	73
<b>17.</b>	<b>Fonctions de répétition .....</b>	<b>75</b>
17.1.	Répétition .....	75
17.2.	Répétition d'un passage.....	75
17.3.	Programmation d'un ordre de lecture .....	75
<b>18.</b>	<b>Fonctions d'image .....</b>	<b>76</b>
18.1.	Agrandir l'image.....	76
18.2.	Perspective.....	77
18.3.	Piste sonore et sous-titres.....	77
18.4.	Fonction PBC .....	77
<b>19.</b>	<b>Réglages .....</b>	<b>78</b>
19.1.	Navigation dans les menus .....	78
19.2.	Menu Réglages Généraux.....	79
19.3.	Menu Réglages Audio .....	80
19.4.	Menu Réglages Video .....	82
19.5.	Menu Préférences .....	83
19.6.	Menu Réglages mot de passe .....	84
<b>20.</b>	<b>Pixels défectueux avec les téléviseurs LCD.....</b>	<b>85</b>
<b>21.</b>	<b>En cas de dysfonctionnements .....</b>	<b>86</b>
<b>22.</b>	<b>Nettoyage.....</b>	<b>88</b>
<b>23.</b>	<b>Élimination .....</b>	<b>88</b>
<b>24.</b>	<b>Caractéristiques techniques .....</b>	<b>89</b>
<b>25.</b>	<b>Mentions légales.....</b>	<b>91</b>
<b>26.</b>	<b>Index .....</b>	<b>92</b>

# 1. À propos de ce mode d'emploi



Lisez attentivement les consignes de sécurité avant de mettre l'appareil en service. Tenez compte des avertissements figurant sur l'appareil et dans le mode d'emploi.

Gardez toujours ce mode d'emploi à portée de main. Si vous vendez ou donnez l'appareil, remettez impérativement aussi ce mode d'emploi au nouveau propriétaire.

## 1.1. Symboles et avertissements utilisés dans ce mode d'emploi

	<p><b>DANGER !</b> Avertissement d'un risque vital immédiat !</p>
	<p><b>AVERTISSEMENT !</b> Avertissement d'un risque vital possible et/ou de blessures graves irréversibles !</p>
	<p><b>PRUDENCE !</b> Avertissement d'un risque possible de blessures moyennes à légères !</p>
	<p><b>REMARQUE !</b> Respecter les consignes pour éviter tout dommage matériel !</p>
	<p>Informations supplémentaires pour l'utilisation de l'appareil !</p>



---

## 1.2. Utilisation conforme

Cet appareil vous offre des possibilités d'utilisation variées :

- Il vous permet de lire des DVD et d'autres supports de données compatibles et sert en plus d'appareil de sortie et de lecture pour sources vidéo et audio.
- L'appareil est destiné exclusivement à un usage privé et non à une utilisation industrielle/commerciale.

Veillez noter qu'en cas d'utilisation non conforme, la garantie est annulée :

- Ne transformez pas l'appareil sans notre accord et n'utilisez pas d'appareils supplémentaires autres que ceux que nous avons nous-mêmes autorisés ou livrés.
- Utilisez uniquement des pièces de rechange et accessoires que nous avons livrés ou autorisés.
- Tenez compte de toutes les informations contenues dans le présent mode d'emploi, en particulier des consignes de sécurité. Toute autre utilisation est considérée comme non conforme et peut entraîner des dommages corporels ou matériels.
- N'utilisez pas l'appareil dans des zones potentiellement explosives. En font p. ex. partie les installations de citernes, les zones de stockage de carburant ou les zones dans lesquelles des solvants sont traités. Cet appareil ne doit pas non plus être utilisé dans des zones où l'air contient des particules en suspension (p. ex. poussière de farine ou de bois).
- N'exposez pas l'appareil à des conditions extrêmes. À éviter :
  - Humidité de l'air élevée ou contact avec des liquides
  - Températures extrêmement hautes ou basses
  - Rayonnement direct du soleil
  - Feu nu

## 2. Remarques relatives à la conformité CE

Cet appareil satisfait aux exigences essentielles et prescriptions pertinentes de l'Union européenne mentionnées ci-après :

- directive CEM 2014/30/UE,
- directive « Basse tension » 2014/35/UE,
- directive relative à l'écoconception 2009/125/CE (Règlements n° 1275/2008, 278/2009),
- directive RoHS 2011/65/UE,
- directive véhicules 2004/104/CE (adaptateur allume-cigare).

---

## 3. Consignes de sécurité

### 3.1. Sécurité de fonctionnement

- Cet appareil n'est pas destiné à être utilisé par des personnes (y compris les enfants) dont les capacités physiques, sensorielles ou mentales sont limitées ou qui manquent d'expérience et/ou de connaissances, sauf si elles sont surveillées par une personne responsable de leur sécurité ou ont reçu de cette personne les instructions pour utiliser l'appareil. Surveillez les enfants afin de garantir qu'ils ne jouent pas avec l'appareil.



#### **DANGER !**

#### **Risque de suffocation !**

Les films d'emballage peuvent être avalés ou utilisés dans un autre but que celui prévu et présentent donc un risque de suffocation !

- ▶ Conservez les emballages tels que les films ou sachets en plastique hors de la portée des enfants.



#### **AVERTISSEMENT !**

#### **Risque de blessure !**

N'exercez pas de pression sur l'écran, qui risquerait de se briser.

- ▶ Enfilez des gants de protection pour ramasser les éclats de verre et envoyez les parties brisées à votre service après-vente afin d'en garantir le recyclage adéquat.
  - ▶ Lavez-vous ensuite les mains au savon, car il se peut que des produits chimiques s'échappent.
- Ne touchez pas l'écran avec les doigts ou avec des objets à arêtes vives afin d'éviter de l'endommager.

---

## 3.2. Lieu d'installation

- Gardez toujours l'appareil et tous les composants raccordés à l'abri de l'humidité et évitez toute exposition à la poussière, la chaleur, le rayonnement direct du soleil et les sources de feu nues (bougies allumées ou similaire). Le non-respect de ces consignes peut entraîner des dysfonctionnements ou un endommagement de l'appareil.
- N'utilisez jamais l'appareil en plein air, des facteurs externes (pluie, neige, etc.) pourraient l'endommager.
- N'exposez pas l'appareil et l'adaptateur secteur à des gouttes d'eau ou éclaboussures et ne posez aucun récipient rempli de liquide (vase ou similaire) sur ou à proximité de l'appareil et de l'adaptateur secteur. Tout liquide s'infiltrant dans l'appareil peut porter atteinte à la sécurité électrique.
- Les fentes et ouvertures de l'appareil servent à sa ventilation. Ne recouvrez pas ces ouvertures (risque de surchauffe et d'incendie) !
- Disposez les câbles de manière à ce que personne ne puisse marcher ou trébucher dessus.
- Si vous installez l'appareil dans un élément mural, veillez à laisser des écarts assez grands : prévoyez une distance minimum de 10 cm tout autour de l'appareil afin de garantir une ventilation suffisante.
- Placez et utilisez tous les composants sur un support stable, plan et exempt de vibrations afin d'éviter que l'appareil ne tombe.

---

### 3.3. Réparation

- Adressez-vous au service après-vente si :
  - le cordon d'alimentation a fondu ou est endommagé
  - du liquide s'est infiltré dans l'appareil
  - l'appareil ne fonctionne pas correctement
  - l'appareil est tombé ou le boîtier, endommagé.
- Faites réparer l'appareil uniquement par un personnel qualifié.
- Si une réparation est nécessaire, adressez-vous uniquement à l'un de nos partenaires agréés pour le SAV.

### 3.4. Température ambiante

- L'appareil peut être utilisé à une température ambiante de 0 à +35° C et avec une humidité relative de l'air inférieure à 80 % (sans condensation).
- Lorsqu'il est hors tension, l'appareil peut être stocké à une température de -20° C à +45° C.



#### **DANGER !**

#### **Risque d'électrocution !**

En cas de fortes variations de température ou d'humidité, il est possible que, par condensation, de l'humidité se forme à l'intérieur de l'appareil, pouvant provoquer un court-circuit.

- ▶ Après tout transport de l'appareil, attendez qu'il soit à température ambiante avant de le mettre en service.

---

### 3.5. Alimentation électrique



#### **DANGER !**

#### **Risque d'électrocution !**

Certaines pièces restent sous tension même si l'appareil est éteint.

- ▶ Pour couper votre appareil de l'alimentation en courant et le mettre totalement hors tension, débranchez la fiche d'alimentation de la prise de courant.
- Branchez l'appareil uniquement sur une prise de terre de 100-240 V ~ 50/60 Hz facilement accessible et située à proximité du lieu d'installation.
- Pour couper l'alimentation en courant de votre appareil, débranchez la fiche d'alimentation de la prise de courant.



#### **DANGER !**

#### **Risque d'électrocution !**

Des pièces conductrices de courant se trouvent à l'intérieur de l'appareil. Ces pièces présentent un risque d'électrocution ou d'incendie en cas de court-circuitage accidentel.

- ▶ N'ouvrez jamais le boîtier et n'introduisez aucun objet à l'intérieur de l'appareil par les fentes et ouvertures !
- Ne posez pas d'objets sur les câbles, ils pourraient être endommagés.
- Prévoyez au moins un mètre de distance entre l'appareil et les sources de brouillage hautes fréquences et magnétiques éventuelles (téléviseur, enceintes, téléphone portable, etc.) afin d'éviter tout dysfonctionnement.

### 3.6. Lecteur de DVD

LASER KLASSE 1  
CLASS 1 LASER  
PRODUCT  
APPAREIL LASER  
DE CATEGORIE 1

Le lecteur de DVD est un produit laser de classe 1. L'appareil est équipé d'un système de sécurité qui empêche la sortie de rayons laser dangereux lors d'une utilisation normale. Pour prévenir tout risque de blessure des yeux, prenez garde de ne jamais manipuler ni abîmer le système de sécurité de l'appareil.

### 3.7. Manipulation sûre des piles

La télécommande fonctionne avec une pile bouton. Respectez les consignes générales suivantes pour une manipulation sûre des piles :

- Conservez les piles neuves et usées hors de la portée des enfants. Ne pas avaler de piles : risque de brûlure chimique.



#### **AVERTISSEMENT !**

#### **Risque de brûlure !**

La télécommande fournie contient une pile bouton. Si cette pile est avalée, elle peut causer dans les 2 heures qui suivent de graves brûlures internes pouvant entraîner la mort.

- Si vous craignez que des piles aient été avalées ou introduites dans une partie quelconque du corps, consultez immédiatement un médecin.
- Avant d'insérer des piles, vérifiez que les contacts des piles et de l'appareil sont bien propres et nettoyez-les si nécessaire.
- Par principe, insérez uniquement des piles neuves de même type. N'utilisez jamais simultanément des piles anciennes et neuves.
- Lorsque vous insérez des piles, veillez à respecter la polarité (+/-).
- Risque d'explosion en cas de remplacement incorrect des piles ! Remplacez toujours les piles uniquement par des piles du même type ou de type équivalent.

- 
- N'essayez jamais de recharger des piles. Risque d'explosion !
  - Veillez à ce que les piles ne soient jamais exposées à une source de chaleur intense (p. ex. rayons du soleil, feu, etc.).
  - Stockez les piles dans un endroit frais et sec. Une forte chaleur directe peut endommager les piles. N'exposez donc jamais un appareil contenant des piles à des sources de chaleur intense.
  - Ne court-circuitez pas les piles.
  - Ne jetez pas les piles au feu.
  - Si des piles ont coulé, sortez-les immédiatement de l'appareil. Nettoyez les contacts avant d'insérer de nouvelles piles. Risque de brûlure par l'acide des piles !
  - Retirez les piles d'un appareil lorsqu'elles sont vides.
  - Retirez aussi les piles d'un appareil si vous ne l'utilisez pas pendant une période prolongée.

### **3.8. Manipulation sûre des batteries lithium**

Utilisez uniquement la batterie lithium fournie. Si cette batterie est endommagée ou défectueuse, adressez-vous à notre centre de service après-vente.



#### **AVERTISSEMENT !**

#### **Risque d'explosion !**

Risque d'explosion en cas de remplacement incorrect de la batterie.

- ▶ Remplacement uniquement par une batterie du même type ou de type équivalent.

À respecter lors du remplacement de la batterie lithium :

- Ne remplacez jamais la batterie dans un environnement potentiellement explosif. Pendant que vous insérez ou retirez la batterie, des étincelles peuvent se produire et provoquer une explosion. Les zones explosives sont souvent, mais pas toujours, clairement signalées. En font partie les zones autour des citernes, p. ex. sous le pont de bateaux, les transferts de carburant ou zones de stockage de carburant, les zones dans lesquelles l'air contient des produits chimiques ou des particules

---

en suspension telles que céréales, poussière ou poudre métallique ainsi que toutes les zones dans lesquelles vous êtes normalement prié de couper le moteur de votre véhicule.

## 4. Contenu de l'emballage

Veillez vérifier si la livraison est complète et nous informer dans un délai de quinze jours à compter de la date d'achat si ce n'est pas le cas. Avec le produit que vous venez d'acheter, vous recevez :

- Lecteur de DVD
- Deuxième écran
- Adaptateur secteur (fabricant : Mass Power Electronic Limited, modèle : WFF-0900200VE)
- Télécommande
- 1 pile bouton 3 V, type CR2025
- Câble vidéo AV
- Câble de connexion AV
- Adaptateur allume-cigare 12 V (modèle : YJX000314)
- Écouteurs (modèle : EP-1615P)
- Sac de transport
- Kit de montage sur appui-tête
- Documentation



### **DANGER !**

#### **Risque de suffocation !**

Les films d'emballage peuvent être avalés ou utilisés dans un autre but que celui prévu et présentent donc un risque de suffocation !

- ▶ Conservez les emballages tels que les films ou sachets en plastique hors de la portée des enfants.



## 5. Vue d'ensemble de l'appareil

### 5.1. Lecteur de DVD

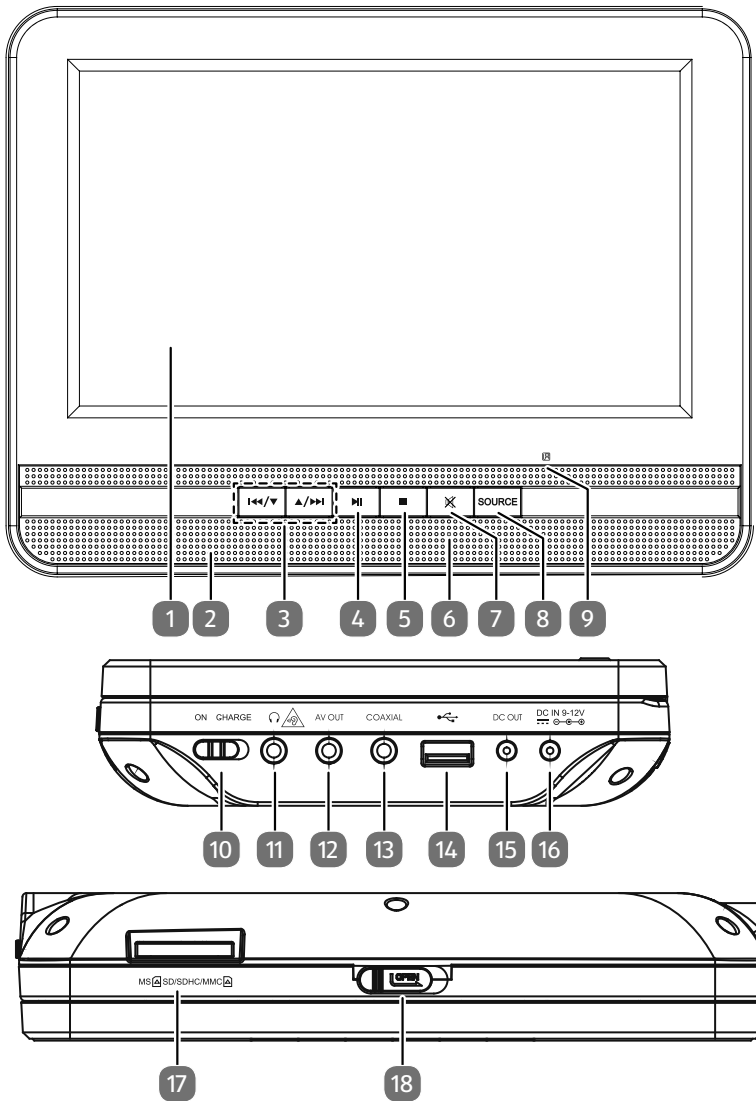

- 
- 1) Écran
  - 2) Haut-parleurs
  - 3) ▲ ▼ – naviguer dans les menus  
⏪/⏩ – avancer/reculer d'un titre/chapitre
  - 4) ▶ || – pause/lecture
  - 5) ■ – arrêter la lecture
  - 6) LED de fonctionnement
  - 7) 🔇 – désactivation du son
  - 8) **SOURCE** – sélectionner la source d'entrée : disque, USB, CARD
  - 9) Capteur infrarouge pour la télécommande

### 5.1.1. Côté droit

- 10) **ON/CHARGE** – interrupteur d'alimentation/de charge
- 11) 🎧 – prise pour écouteurs
- 12) **AV OUT** – sortie AV pour le deuxième écran
- 13) **COAXIAL** – sortie audio numérique
- 14) 🔌 – port USB
- 15) **DC OUT** – alimentation en courant du deuxième écran
- 16) **DC IN 9-12V** – prise pour l'adaptateur secteur ou allume-cigare fourni

### 5.1.2. Vue de dessus

- 17) Fente pour cartes SD/SDHC/MS/MMC
- 18) **OPEN** – ouvrir le tiroir

## 5.2. Deuxième écran

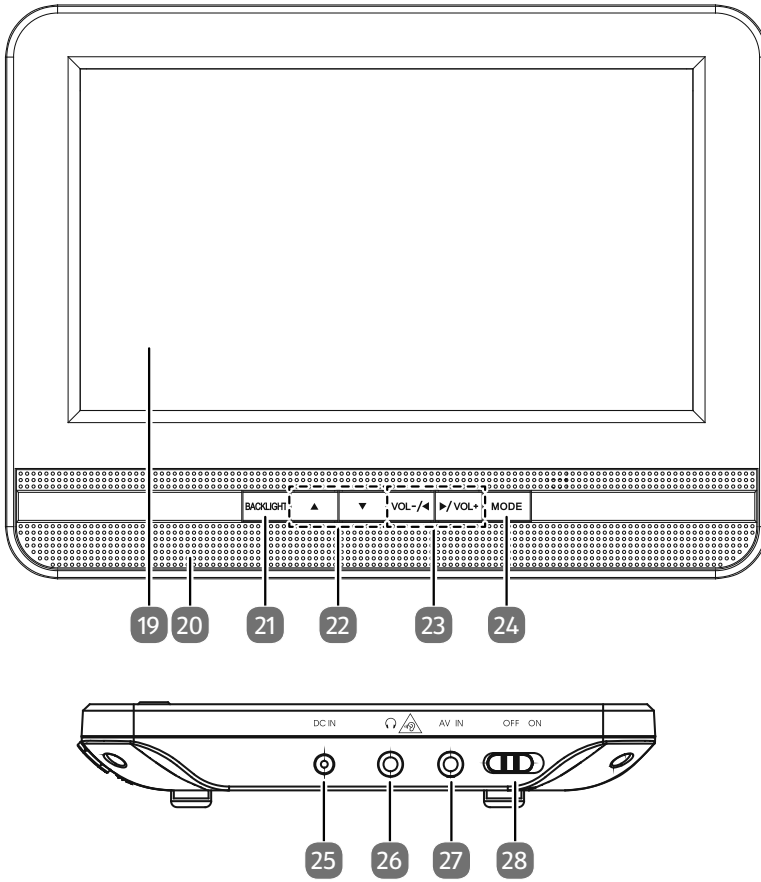









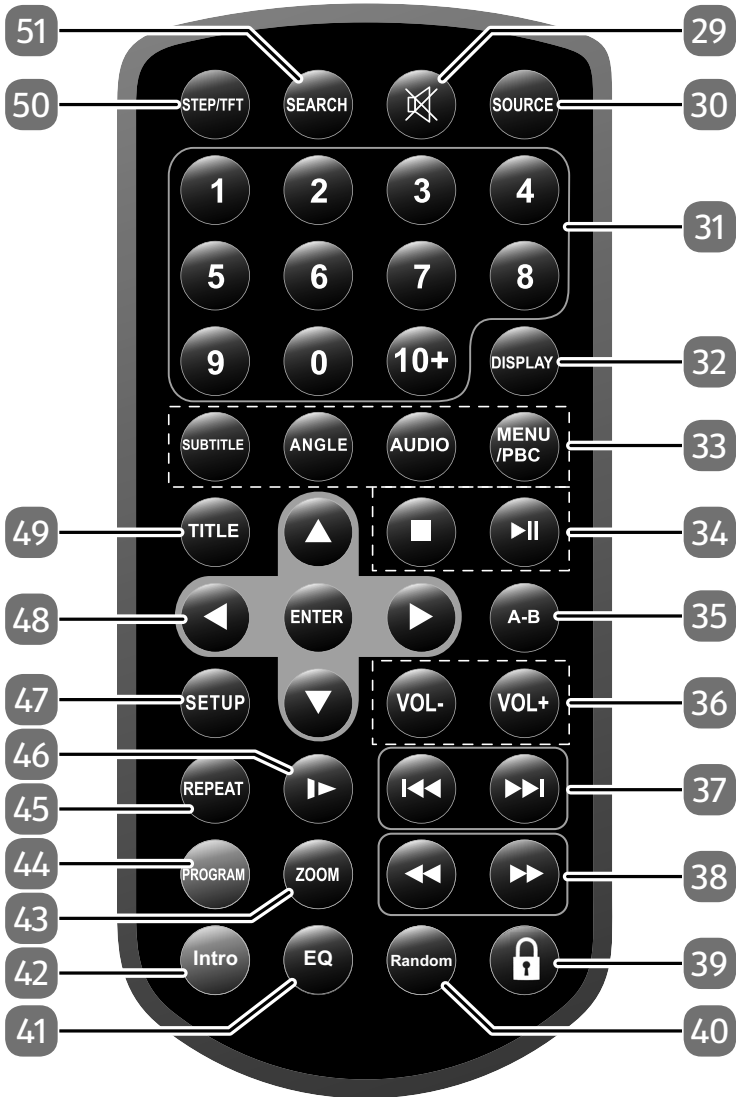

- 
- 19) Écran
  - 20) Haut-parleurs
  - 21) **BACKLIGHT** – allumer/éteindre l'écran
  - 22) ▲ ▼ – naviguer dans les menus
  - 23) ◀ ▶ – naviguer dans les menus
  - VOL** -/+ – réduire/augmenter le volume
  - 24) **MODE** – appuyer plusieurs fois pour afficher les différents réglages d'écran

### 5.2.1. Appareil côté droit

- 25) **DC IN** – alimentation en courant du premier écran
- 26) 🎧 – prise pour écouteurs
- 27) **AV IN** – entrée AV du premier écran
- 28) **ON/OFF** – interrupteur de marche/arrêt

## 5.3. Télécommande



- 
- 29)  – désactivation du son
  - 30) **SOURCE** – afficher le mode Disque, USB ou Card
  - 31) **1-9** – touches numériques  
**10+** – saisie de numéros à deux chiffres
  - 32) **DISPLAY** – afficher des informations sur le disque actuel ; appuyer plusieurs fois pour étendre les informations
  - 33) **SUBTITLE** – afficher les sous-titres (si possible avec le DVD)  
**ANGLE** – modifier l'angle de la caméra (si possible avec le DVD)  
**AUDIO** – sélectionner la langue (si disponible sur le DVD)  
**MENU/PBC** – ouvrir le menu principal du DVD ; activer ou désactiver le Playback-Control
  - 34)  **II** – pause/lecture  
 – arrêter la lecture
  - 35) **A-B** – répéter un certain passage
  - 36) **VOL +/-** – réduire/augmenter le volume
  - 37)  **»»** – retour au début du titre ou revenir au titre précédent/passer au titre suivant
  - 38)  **»»** – avance/retour rapide
  - 39)  – blocage des touches
  - 40) **RANDOM** – lecture aléatoire
  - 41) **EQ** – égaliseur
  - 42) **INTRO** – lecture du début d'un titre
  - 43) **ZOOM** – agrandir/rapetisser l'image (uniquement avec photos/vidéos en mode Disque, USB/CARD)
  - 44) **PROGRAM** – ajouter un titre/chapitre à la liste de lecture
  - 45) **REPEAT** – répéter un chapitre ou un titre
  - 46) **SLOW** – fonction ralenti
  - 47) **SETUP** – ouvrir le menu SETUP en mode DVD et USB
  - 48)     – naviguer dans les menus  
**ENTER** – confirmer une sélection
  - 49) **TITLE** – ouvrir le menu des titres
  - 50) **STEP/TFT** – lecture progressive
  - 51) **SEARCH** – en mode DVD : fonction de recherche

---

## 6. Formats compatibles



### REMARQUE !

Il existe aujourd'hui de nombreux procédés d'enregistrement sur CD/DVD et de protection anti-copie dont certains ne sont pas encore standardisés ainsi que différents types de disques vierges CD/DVD-R et CD/DVD-RW. Des erreurs ou des ralentissements de la lecture peuvent se

produire dans certains cas. Il ne s'agit pas d'un défaut de l'appareil.

Mis à part les DVD, l'appareil peut lire les formats suivants :

- DVD+RW, DVD+R, DVD-RW, DVD-R
- VCD et SVCD
- CD audio
- MP3
- CD-R/RW
- MPEG4
- Compatible AVI, Xvid
- JPEG
- CD photo

---

## 7. Préparation

### 7.1. Insertion/remplacement de la pile dans la télécommande

La télécommande fonctionne avec une pile bouton 3 V de type CR2025. À la livraison, la pile est déjà insérée dans la télécommande.

- ▶ Pour activer la télécommande, retirez la bande d'isolation sur l'arrière de la télécommande.
- ▶ Pour remplacer la pile, appuyez sur le verrouillage et sortez le compartiment à pile.
- ▶ Enlevez la pile vide et déposez-la pour recyclage dans un lieu de collecte des piles usagées.
- ▶ Insérez la pile neuve avec le pôle plus vers le haut dans le compartiment. Respectez absolument la polarité (+/-).
- ▶ Repoussez le compartiment à pile dans la télécommande.



#### **AVERTISSEMENT !**

#### **Risque d'explosion !**

Risque d'explosion en cas de remplacement incorrect de la pile.

- ▶ Remplacement uniquement par une pile du même type ou de type équivalent.

### 7.2. Installation de l'appareil

- Installez l'appareil sur un support stable et plan. Le vernis particulièrement agressif de certains meubles peut attaquer les pieds en caoutchouc de l'appareil. Placez éventuellement une protection sous l'appareil.
- Dépliez éventuellement le support arrière du lecteur de DVD ou du deuxième écran.



---

## 7.3. Chargement de la batterie

Avant la première mise en service sans raccordement au secteur, vous devez charger complètement la batterie. La batterie est chargée lorsque la LED est allumée en vert.

- ▶ Vérifiez que l'appareil se trouve bien en mode Charge (interrupteur d'alimentation/de charge sur CHARGE). Si l'appareil est allumé pendant que la batterie est chargée, le chargement dure beaucoup plus longtemps.
- ▶ Raccordez la fiche d'alimentation en courant de l'adaptateur fourni à la prise DC IN 9V-12 V de l'appareil.
- ▶ Branchez l'adaptateur sur une prise de courant facilement accessible. La LED de charge du lecteur de DVD est allumée en rouge lorsque la batterie est en cours de chargement.
- ▶ Attendez jusqu'à ce qu'elle passe au vert : la batterie est alors complètement chargée.

Avec une batterie complètement chargée, l'appareil a une autonomie d'environ trois heures.

## 8. Branchements

### 8.1. Prise pour écouteurs

Raccordez ici les écouteurs fournis avec connecteur jack de 3,5 mm.

Si les écouteurs sont raccordés, le signal sonore est transmis uniquement aux écouteurs. Les haut-parleurs de l'appareil sont désactivés.



#### **AVERTISSEMENT !**

#### **Risque de perte de l'ouïe !**

L'utilisation d'écouteurs à un volume élevé peut entraîner une perte de l'ouïe.

- ▶ Avant de mettre un casque ou des écouteurs, réglez le volume sur le minimum ! Si votre ouïe est exposée trop longtemps ou soudainement à un niveau sonore élevé, elle risque de subir des dommages.

---

## 8.2. Prise AV OUT

- ▶ Raccordez ici le deuxième écran. Insérez le câble de connexion noir avec connecteurs jack fourni des deux côtés.
- ▶ Branchez pour cela un connecteur sur la prise AV OUT du lecteur de DVD.
- ▶ Branchez l'autre connecteur sur la prise AV IN du deuxième écran.

Ou, en alternative :

- ▶ Branchez un appareil devant restituer l'image et le son du lecteur de DVD (p. ex. un téléviseur). Utilisez le cas échéant le câble vidéo AV fourni, raccordez pour cela le connecteur noir au lecteur de DVD, le connecteur jaune à l'entrée vidéo de l'appareil souhaité ainsi que le connecteur rouge à l'entrée audio droite et le connecteur blanc à l'entrée audio gauche.

## 8.3. Prise COAXIAL

Sortie audio numérique pour un appareil de sortie audio par les haut-parleurs duquel vous voulez restituer le son du lecteur de DVD, p. ex. une chaîne hifi avec entrée numérique correspondante.

- ▶ Pour utiliser la sortie **COAXIAL** :  
Branchez le connecteur jack 3,5 mm du câble vidéo AV fourni sur la sortie **COAXIAL**. Seuls les connecteurs rouge et blanc transmettent le signal audio.

---

## 8.4. Raccordement au secteur



### PRUDENCE !

#### Risque de dommage !

L'utilisation d'un autre adaptateur secteur que celui fourni peut endommager l'appareil.

- ▶ Utilisez uniquement l'adaptateur secteur fourni (modèle : WFF-0900200VE, fabricant : Mass Power Electronic Limited).

Une fois tous les autres composants raccordés, procédez au branchement du cordon d'alimentation.

- ▶ Branchez la fiche de l'adaptateur secteur sur la prise de raccordement **DC IN 9-12 V** du lecteur de DVD.
- ▶ Branchez le cordon d'alimentation sur une prise de terre réglementaire de 220 V-240 V ~ 50/60 Hz devant être accessible à tout moment.

## 8.5. Adaptateur allume-cigare

- ▶ Branchez la fiche de l'adaptateur allume-cigare sur la prise de raccordement **DC IN 9-12 V** du lecteur de DVD.
- ▶ Branchez l'adaptateur allume-cigare sur une prise de courant appropriée du véhicule, p. ex. la prise allume-cigare.

Si l'adaptateur allume-cigare est raccordé et que l'appareil est éteint, la batterie est chargée (voir plus haut). Tenez-en compte pour le fonctionnement avec moteur coupé. La batterie de votre voiture pourrait se vider !

## 9. Fixation de l'appareil dans une voiture

Afin que l'appareil soit fixé en toute sécurité dans la voiture, vous pouvez utiliser l'étui fourni pour fixer l'appareil sur l'appui-tête d'un siège avant.



### REMARQUE !

La fixation sûre de l'étui dans une voiture ne peut être garantie avec tous les appuis-tête disponibles sur le marché.

### 9.1. Comment fixer l'appareil et l'étui

- ▶ Relevez l'écran.
- ▶ Insérez un disque.
- ▶ Chaque plaque de fixation comporte au dos deux sangles. Ouvrez les clips de fermeture et desserrez les sangles jusqu'à ce qu'elles soient à la taille de l'appui-tête.
- ▶ Positionnez l'arrière de la plaque de fixation rembourré de caoutchouc mousse au dos de l'appui-tête. Passez ensuite les sangles autour de l'appui-tête.
- ▶ Refermez les clips et serrez bien les sangles.
- ▶ Positionnez le lecteur de DVD et/ou l'écran sur une plaque de fixation de telle manière que les chevilles sur l'appareil et la plaque de fixation soient dirigées vers le bas. Veillez à ce que les languettes des appareils s'engagent bien dans les rainures de la plaque de fixation.
- ▶ Poussez le lecteur de DVD/l'écran vers le bas sur la plaque de fixation puis appuyez pour la dernière partie le bouton de verrouillage sur la plaque de fixation vers le bas.
- ▶ Relâchez le bouton de verrouillage et assurez-vous que le lecteur de DVD/l'écran est solidement enclenché sur la plaque de fixation.



### AVERTISSEMENT !

#### Risque de blessure par projection des appareils !

Si les appareils ne sont pas solidement fixés, les sangles peuvent se desserrer et les appareils être projetés en cas de collision.

- ▶ Lorsque vous serrez les sangles, veillez à ce qu'elles ne forment pas de boucles et reposent toujours bien à plat sur l'appui-tête.
- ▶ Branchez le cas échéant l'adaptateur allume-cigare comme décrit à la page 68.

---

## 10. Commande sur l'appareil ou à l'aide de la télécommande

Les touches sur l'appareil vous permettent d'activer les principales fonctions de lecture de votre appareil. Outre les fonctions de base, la télécommande offre de nombreuses commandes supplémentaires qui vous permettront d'exploiter pleinement les fonctionnalités de votre appareil.

Dans ce mode d'emploi, nous faisons référence aux touches de la télécommande. Lorsque le texte se rapporte aux touches figurant sur l'appareil, cela est expressément signalé.

## 11. Mise en marche/arrêt

### 11.1. Mise en marche & passage en mode Charge

- ▶ L'interrupteur **ON** sur le côté droit de l'appareil vous permet d'allumer l'appareil. Si l'appareil est sous tension, la LED de fonctionnement verte est allumée.
- ▶ Si l'adaptateur secteur ou l'adaptateur allume-cigare est branché, mettez le lecteur de DVD en mode Charge en plaçant l'interrupteur sur **CHARGE**. La LED de fonctionnement s'éteint.

### 11.2. Arrêt

- ▶ Débranchez l'adaptateur secteur ou l'adaptateur allume-cigare de l'appareil et mettez l'interrupteur **ON/CHARGE** en position **CHARGE** pour éteindre l'appareil. Les LED de fonctionnement et de charge s'éteignent. Sur le deuxième écran, cette touche est signalée par **OFF**.

## 12. Volume/désactivation du son

- ▶ Réglez le volume avec les touches **VOL-/+** de l'appareil ou de la télécommande.
- ▶ Appuyez sur la touche  de la télécommande pour couper le son et le remettre.

## 13. Sélection du mode

- ▶ Appuyez sur la touche **SOURCE** et sélectionnez un mode à l'aide des touches fléchées :
  - DISK (si CD ou DVD inséré)
  - USB (si clé USB insérée)
  - CARD (si carte SD/SDHC/MS/MMC insérée)
- ▶ Confirmez le mode avec la touche **ENTER**.

## 14. Insertion d'un support de données

### 14.1. Disque

- ▶ Poussez l'interrupteur **OPEN** du lecteur de DVD dans le sens de la flèche pour ouvrir le tiroir. N'essayez pas d'ouvrir le tiroir en relevant manuellement le couvercle ! Vous pourriez endommager le couvercle.
- ▶ Pour refermer le tiroir, rabaissez le couvercle. Au bout de quelques secondes, la lecture du disque devrait démarrer automatiquement si vous avez inséré un DVD. Vous devrez éventuellement appuyer sur ▶ **II** ou il se peut qu'un menu s'ouvre, dans lequel vous devez alors faire une sélection avec les touches fléchées.

### 14.2. Clé USB

Vous pouvez brancher une clé USB sur le port USB du lecteur de DVD et restituer sur le lecteur les fichiers audio et vidéo qui y sont stockés.

- ▶ Branchez la clé USB sur le port USB .
- ▶ Appuyez le cas échéant sur **SOURCE** et sélectionnez le support de données avec les touches ▲ ▼ ◀ ▶.
- ▶ Confirmez votre sélection avec la touche **ENTER**.

Les titres sont entrés en mémoire et l'écran affiche le nombre total de dossiers et fichiers en mode d'arrêt.



#### **PRUDENCE !**

#### **Risque de dommage !**

- ▶ Pour éviter tout dommage de l'appareil, n'utilisez pas de rallonge USB et ne raccordez pas l'appareil directement à un ordinateur par le port USB.
- ▶ Le port USB est conçu uniquement pour l'utilisation de clés USB, d'autres supports de stockage externes, p. ex. disques durs externes, ne peuvent pas fonctionner sur ce port USB.

---

## 14.3. Cartes mémoire SD/SDHC/MS/MMC

- ▶ Insérez la carte mémoire avec les contacts vers le bas et le coin biseauté à droite (SD/SDHC/MMC) ou à gauche (MS) dans la fente de carte située sur le côté droit du lecteur de DVD.
- ▶ Appuyez le cas échéant sur **SOURCE** et sélectionnez le support de données avec les touches ▲ ▼ ◀ ▶ .
- ▶ Confirmez votre sélection avec la touche **ENTER**.

Les titres sont entrés en mémoire et l'écran affiche le nombre total de dossiers et fichiers en mode d'arrêt.

## 15. Naviguer dans les menus

De nombreux DVD contiennent des menus dans lesquels vous pouvez naviguer pour commander différentes fonctions. Sur les supports de données avec vidéos, titres musicaux ou photos, vous pouvez commander la lecture des différents titres, chapitres, etc.

### 15.1. DVD

Les menus disponibles sur les DVD peuvent varier fortement. Certaines touches peuvent cependant toujours être utilisées pour la navigation :

- Les touches ▲ ▼ ◀ ▶ vous permettent de vous déplacer dans les différentes directions dans les menus.
- Pour confirmer une sélection, appuyez sur la touche **ENTER**.
- Avec les touches **TITLE** et **MENU**, vous revenez aux menus précédents ou aux menus principaux des DVD.

### 15.2. Supports de données avec fichiers vidéo, audio et photo

Vous pouvez sauvegarder des vidéos, titres musicaux ou photos sur des CD, DVD ou clés USB et les restituer sur l'appareil. Les différents types de données sont signalés par les symboles ci-après :



Dossier



Vidéo



Audio



Photo

Le dossier ou le fichier sélectionné est sur fond de couleur. Le numéro du fichier actuel est affiché en haut, suivi du nombre total de fichiers contenus dans le dossier (p. ex. 005/100).

- ▶ Sélectionnez un dossier ou un fichier avec les touches ▼ ▲ .
- ▶ Appuyez sur **ENTER** pour ouvrir le dossier, écouter un titre ou visionner une photo.

Les dossiers s'ouvrent directement et vous voyez apparaître une liste des autres fichiers contenus dans le dossier respectif. Appuyez sur la touche ◀ pour revenir au dossier supérieur.

### 15.2.1. Photos

Avec les photos JPEG, une prévisualisation apparaît à droite du menu.

- ▶ Sélectionnez une photo et confirmez avec **ENTER** pour l'afficher en grand. Toutes les photos du dossier activé sont affichées successivement sous forme de diaporama à partir de la photo sélectionnée.
- ▶ Pour revenir au menu, appuyez sur ■.

Si vous appuyez sur les touches de navigation en cours de lecture, vous modifiez l'orientation de la photo :

- ▶ : fait pivoter la photo de 90° dans le sens des aiguilles d'une montre
  - ◀ : fait pivoter la photo de 90° dans le sens contraire des aiguilles d'une montre
  - ▲ ▼ : inverse la photo horizontalement/verticalement
- ▶ Lorsque vous faites pivoter ou inversez la photo, celle-ci reste affichée à l'écran. Pour reprendre la lecture, appuyez sur ▶ || ou **ENTER**.

## 16. Fonctions de lecture

### 16.1. Lecture/pause

- ▶ Pour lancer/reprendre la lecture, appuyez sur ▶ || . Le symbole de lecture ▶ apparaît sur l'écran.
- ▶ Pour interrompre la lecture, appuyez de nouveau sur ▶ || . Le symbole de pause || apparaît sur l'écran.

#### 16.1.1. Arrêter la lecture

- ▶ Appuyez une fois sur ■ pour arrêter la lecture. Dans ce mode, vous pouvez reprendre la lecture là où vous l'aviez arrêtée avec ▶ || .
- ▶ Appuyez encore une fois sur ■ pour arrêter définitivement la lecture du DVD. L'appareil se trouve alors en mode d'arrêt.

### 16.2. Fonctions de recherche

#### 16.2.1. Avancer/reculer d'un titre/chapitre

- ▶ Appuyez en cours de lecture sur la touche ◀◀ ou ▶▶ pour reculer ou avancer (sur les DVD : de chapitre en chapitre ; sinon : de titre en titre).



#### REMARQUE !

Veillez noter que sur la plupart des DVD, vous ne pouvez pas sauter les titres/chapitres se trouvant avant le début du film à proprement parler (informations relatives à la licence).



---

### 16.2.2. Avance/retour rapide

- ▶ Appuyez en cours de lecture une ou plusieurs fois sur la touche ◀ ou ▶ pour lancer un retour ou une avance rapide. Vous voyez apparaître sur l'écran le symbole de lecture accélérée ◀ ou ▶ ainsi que la vitesse. Plus vous appuyez souvent sur la touche, plus l'avance ou le retour est rapide.
- ▶ Pour revenir à la vitesse de lecture normale, appuyez sur ▶ || .

### 16.2.3. Recherche directe

Vous pouvez saisir un titre directement en utilisant les touches numériques. La lecture commence directement à l'endroit choisi.

- ▶ Pour saisir des nombres à deux chiffres, appuyez tout d'abord plusieurs fois sur la touche **10+** pour le chiffre des dizaines puis sur le deuxième chiffre. Exemple : pour saisir le nombre « 34 », appuyez trois fois sur la touche **10+** puis sur la touche **4**.

### 16.2.4. Ralenti

- ▶ Appuyez une ou plusieurs fois sur la touche **SLOW** en cours de lecture pour activer le ralenti. Vous voyez apparaître à l'écran le symbole de ralenti || ▶ ainsi que la vitesse de ralenti. Plus vous appuyez souvent sur la touche, plus le ralenti est lent.
- ▶ Pour revenir à la vitesse de lecture normale, appuyez sur ▶ || .

### 16.2.5. Écran

En cours de lecture, vous pouvez afficher successivement le temps de lecture écoulé et restant des titres et chapitres en appuyant plusieurs fois sur la touche **DISPLAY**. À chaque pression de la touche, une information correspondante s'affiche.

## 17. Fonctions de répétition

### 17.1. Répétition

- ▶ Appuyez sur la touche **REPEAT** en cours de lecture. Le symbole de répétition  s'affiche et, à chaque pression de touche, le passage à répéter tel que chapitre, titre ou album.



#### REMARQUE !

La fonction **REPEAT** n'est pas disponible avec les CD vidéo et le format Xvid.

### 17.2. Répétition d'un passage

- ▶ Appuyez sur la touche **A-B** pour définir le début du passage à répéter.
- ▶ Appuyez de nouveau sur **A-B** pour définir la fin du passage. Le passage est lu en boucle.
- ▶ Appuyez encore une fois sur **A-B** pour repasser à la lecture normale.

### 17.3. Programmation d'un ordre de lecture

La fonction de programmation vous permet de restituer des chapitres ou des titres dans un ordre défini par vous-même.

#### 17.3.1. DVD

- ▶ Appuyez sur **PROGRAM**. Un tableau des emplacements mémoire apparaît sur l'écran. Ce tableau contient des titres et des chapitres.
- ▶ Entrez à l'aide des touches numériques de la télécommande le titre souhaité pour l'emplacement mémoire **01**.
- ▶ Pour saisir des nombres à deux chiffres, appuyez tout d'abord plusieurs fois sur la touche **10+** pour le chiffre des dizaines puis saisissez le deuxième chiffre. Passez au chapitre avec la touche **▶**.
- ▶ Entrez le chapitre souhaité à l'aide des touches numériques de la télécommande.
- ▶ Passez à l'emplacement mémoire suivant avec les touches de navigation et attribuez d'autres emplacements mémoire à votre convenance de la même manière.

---

### 17.3.2. CD audio/VCD

- ▶ Appuyez sur la touche **PROGRAM**. Un tableau des emplacements mémoire apparaît sur l'écran. L'emplacement mémoire **01** est sur fond de couleur.
- ▶ Entrez à l'aide des touches numériques de la télécommande le titre souhaité pour l'emplacement mémoire **01**.
- ▶ Pour saisir des nombres à deux chiffres, appuyez tout d'abord plusieurs fois sur la touche **10+** pour le chiffre des dizaines puis saisissez le deuxième chiffre. Passez à l'emplacement mémoire suivant avec la touche **▼**.
- ▶ Attribuez d'autres emplacements mémoire à votre convenance de la même manière.

### 17.3.3. Démarrer la liste

Dès que le premier emplacement mémoire a été saisi, l'option **PLAY** apparaît en bas du menu.

- ▶ À l'aide des touches de navigation **▲ ▼ ◀ ▶**, déplacez le curseur sur l'option **PLAY** et appuyez sur **▶** ou **ENTER**.

La liste programmée démarre.

- ▶ Avec **PROGRAM**, vous pouvez afficher de nouveau la liste et la modifier.
- ▶ Appuyez deux fois sur **■** pour supprimer la liste.

Une fois la lecture terminée, le lecteur de DVD passe en mode Veille.



#### REMARQUE !

La liste programmée n'est pas sauvegardée.

## 18. Fonctions d'image

### 18.1. Agrandir l'image

- ▶ Appuyez une ou plusieurs fois sur la touche **ZOOM**. Le symbole **■** s'affiche sur l'écran avec le facteur d'agrandissement/de rapetissement. L'image est agrandie ou rapetissée au centre.
- ▶ Appuyez de nouveau sur **ZOOM** pour repasser à l'affichage normal.
- ▶ Les touches fléchées vous permettent de sélectionner une partie de l'image agrandie.

---

## 18.2. Perspective

Sur quelques rares DVD, certaines scènes ont été filmées selon différentes perspectives.

- ▶ Appuyez sur la touche **ANGLE** pour activer cette fonction. Si la scène comporte différents angles de vue, le symbole  et l'angle de vue actuel/le nombre total d'angles de vue s'affichent.
- ▶ Pour passer à la perspective suivante, appuyez de nouveau sur **ANGLE**. L'image change au bout de quelques secondes.

## 18.3. Piste sonore et sous-titres

Sur de nombreux DVD, différentes pistes sonores peuvent être réglées et des sous-titres, affichés.

- ▶ Appuyez une ou plusieurs fois sur **AUDIO** pour changer de piste sonore. La langue respectivement sélectionnée est affichée.
- ▶ Appuyez plusieurs fois sur **SUBTITLE** pour sélectionner la langue des sous-titres. La langue respective est affichée.

## 18.4. Fonction PBC

Certains VCD de type 2.0 possédant une structure par titres/chapitres permettent un contrôle du play-back (PBC).

- ▶ Vous activez ce Playback-Control avec la touche **PBC**.

Vous disposez d'autres fonctions pour accéder aux titres/chapitres, telles que la sélection directe de titre/chapitre ou les fonctions SKIP. Selon le CD, différentes fonctions sont disponibles.

---

## 19. Réglages

Le menu **SETUP**, accessible en appuyant sur la touche **SETUP**, vous permet de procéder à tous les réglages (p. ex. formats d'image, réglages du son ou verrouillage enfants).

- ▶ Appuyez sur **SETUP**. La page principale du menu **SETUP** apparaît sur l'écran. Le menu actif est sur fond de couleur.



### REMARQUE !

Si vous ne pouvez pas ouvrir le menu, c'est que vous avez ouvert le menu **SETUP** pendant la lecture. Quittez alors le menu **SETUP** avec la touche **SETUP**, arrêtez la lecture (2 x ■) et ouvrez à nouveau le menu **SETUP**.

### 19.1. Navigation dans les menus

Les touches de navigation vous permettent de vous déplacer dans les menus. Les options actives sont sur fond de couleur. En bas du menu, vous voyez la description du menu actuellement sélectionné.

- ▶ ◀ ▶ vous permet de sélectionner les options de menu.
- ▶ Avec **ENTER**, vous accédez aux options de menu respectives.

#### 19.1.1. Sous-menus et menus de sélection

Dans la plupart des sous-menus, vous voyez s'ouvrir sur la droite un menu de sélection. La sélection actuellement réglée est sur fond de couleur. Placez-vous à droite avec ▶. L'option de menu active est marquée.

- ▶ Sélectionnez une autre option avec ▲ ou ▼. La nouvelle sélection est maintenant sur fond de couleur. La sélection précédente reste dans un premier temps sur fond de couleur.
- ▶ Appuyez sur **ENTER** pour confirmer cette sélection. La couleur sous la sélection précédente disparaît.
- ▶ Placez-vous à gauche dans le menu avec ◀.

#### 19.1.2. Quitter un menu

- ▶ ◀ vous permet d'accéder à la sélection de menu supérieure.
- ▶ Vous pouvez quitter le menu **SETUP** à tout moment en appuyant sur **SETUP**.

## 19.2. Menu Réglages Généraux

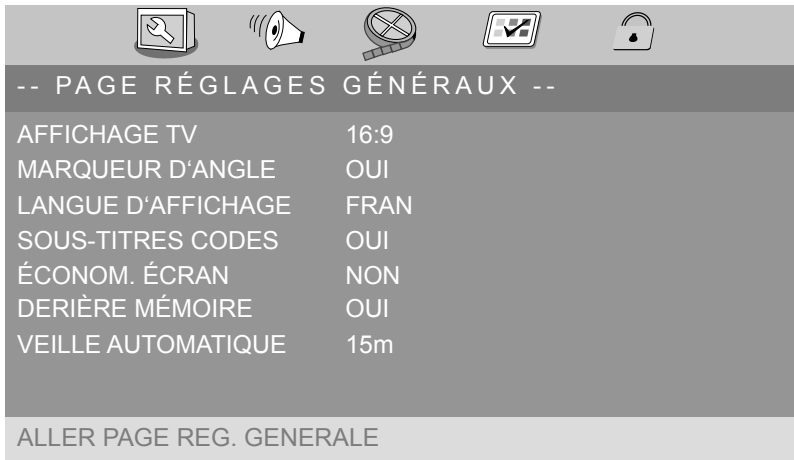

<b>AFFICHAGE TV</b>	<b>VUE PAN 4:3</b>	Sélection pour les téléviseurs au format 4:3. Avec le format Pan Scan, les films au format 16:9 sont affichés normalement au niveau de la hauteur, mais sont coupés sur les côtés.
	<b>LETTRE 4:3</b>	Sélection pour les téléviseurs au format 4:3. Le format Letterbox réduit le format 16:9 à la largeur de l'écran.
	<b>16:9</b>	Sélection pour les téléviseurs au format 16:9.
<b>MARQUEUR D'ANGLE</b>	Activez ou désactivez ici l'affichage des différentes perspectives (possible sur certains supports de données).	
<b>LANGUE D'AFFICHAGE</b>	Vous réglez ici la langue des menus de l'appareil.	
<b>SOUS-TITRES CODES</b>	Activez ou désactivez ici les descriptions des images pour les malentendants (possible sur certains supports de données).	
<b>ÉCONOM. ÉCRAN</b>	L'économiseur d'écran apparaît si aucune touche n'est actionnée pendant 3 minutes (pas en cours de lecture).	
<b>DERRIÈRE MÉMOIRE</b>	L'appareil mémorise l'endroit auquel la lecture du dernier DVD inséré a été arrêtée. Si vous remettez le même DVD dans l'appareil, la lecture reprend à cet endroit.	
<b>VEILLE AUTOMATIQUE</b>	Déterminez avec cette fonction une durée (15 ou 30 minutes) au bout de laquelle l'appareil doit passer en mode Veille. L'appareil ne passe alors en mode Veille que si aucun support n'est lu et qu'aucune touche n'est actionnée.	

## 19.3. Menu Réglages Audio

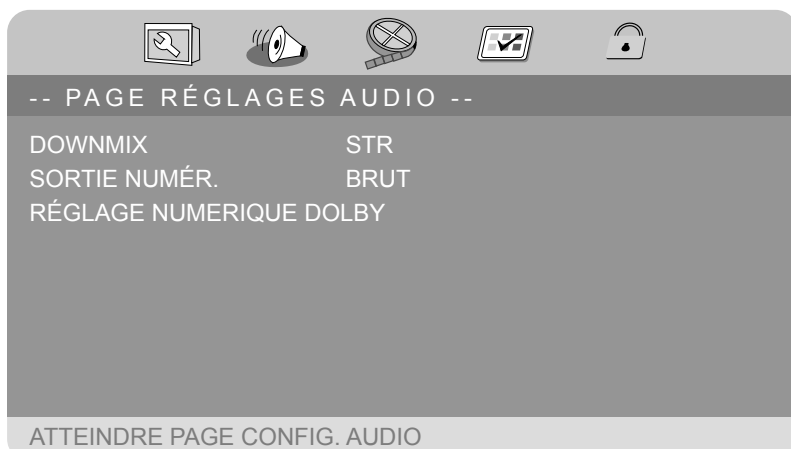

<b>DOWNMIX</b>	Si vous utilisez la sortie analogique ( <b>AV OUT</b> ), vous pouvez procéder aux réglages correspondants dans ce menu.	
	<b>G/D</b>	Le son est en stéréo. Sélectionnez ce réglage si le son est seulement restitué sur deux haut-parleurs.
	<b>STÉRÉO</b>	Sélectionnez ce réglage si l'appareil est raccordé à un décodeur Dolby Pro Logic.
<b>SORTIE NUMÉR.</b>	Si vous utilisez la sortie numérique ( <b>COAXIAL</b> ), vous pouvez procéder aux réglages correspondants dans ce menu.	
	<b>SPDIF/DESACTIVE</b>	La sortie numérique est désactivée.
	<b>SPDIF/BRUT</b>	Sélectionnez ce réglage si l'appareil est raccordé à un décodeur compatible multicanaux.
	<b>SPDIF/PCM</b>	Sélectionnez ce réglage si l'appareil est raccordé à un décodeur non compatible multicanaux.

<b>RÉGLAGE NUMERIQUE DOLBY</b>	<b>MONO DOUBLE</b>	<b>STÉRÉO</b>	Un signal stéréo est émis par le haut-parleur gauche et droit (canal audio).
		<b>G-MO- NO</b>	Le son mono de gauche est émis par les deux haut-parleurs (canal audio).
		<b>D-MONO</b>	Le son mono de droite est émis par les deux haut-parleurs (canal audio).
		<b>MIXAGE MONO</b>	Le son mono de gauche et de droite est émis comme signal mono par les deux haut-parleurs (canal audio).
	<b>DYNAMIQUE</b>	<p>Le format audio Dolby Digital permet un réglage dynamique de l'amplitude entre les passages sonores et les passages à faible volume selon une échelle à neuf degrés allant d'<b>OFF</b> à <b>FULL</b>.</p> <p>Pour modifier le réglage, déplacez-vous avec ▶ dans l'échelle de droite et sélectionnez la valeur souhaitée avec ▲ ou ▼. Confirmez avec <b>ENTER</b>.</p>	
	<b>OFF</b>	Le son n'est pas modifié, c.-à-d. que les passages sonores et les graves seront très forts et les passages à faible volume, très bas (son « cinéma »). Ce réglage ne doit être sélectionné que si vous ne risquez pas de déranger d'autres personnes.	
	<b>FULL</b>	Les différences d'amplitude sonore sont minimisées, c.-à-d. que les passages sonores seront moins forts et les passages à faible volume, moins bas. Ce réglage est p. ex. recommandé la nuit.	



---

## 19.4. Menu Réglages Vidéo



Réglez ici les valeurs souhaitées pour les différentes options de menu.

Procédez comme suit :

- ▶ Sélectionnez l'option souhaitée avec la touche fléchée ▲ ou ▼ .
- ▶ Confirmez votre sélection avec la touche **ENTER** : vous accédez au mode Réglages.
- ▶ Sélectionnez ensuite la valeur souhaitée avec la touche fléchée ◀ ou ▶ .
- ▶ Confirmez la sélection avec la touche **ENTER**, vous quittez alors aussi le mode Réglages.

## 19.5. Menu Préférences

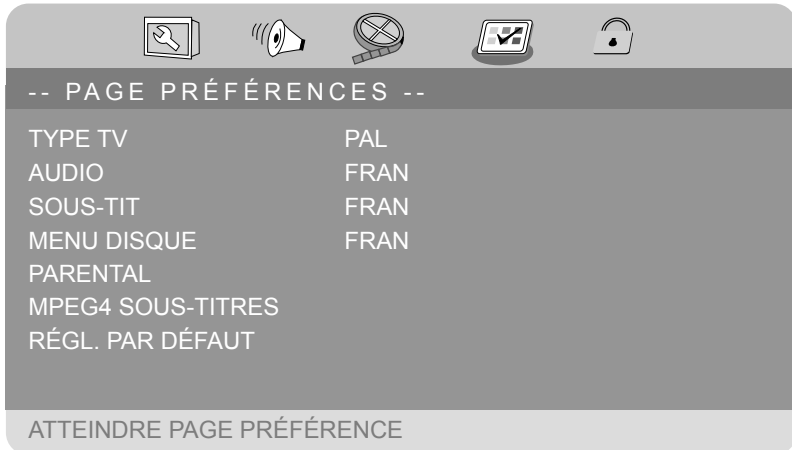

<b>TYPE TV</b>	Sélectionnez la norme de votre téléviseur :	
	<b>PAL</b>	Norme courante dans de nombreux pays européens
	<b>AUTO</b>	Réglage automatique
	<b>NTSC</b>	Norme courante en Amérique du Nord
<b>AUDIO</b>	Réglez la langue audio dans laquelle les DVD doivent être restitués en standard.	
<b>SOUS-TIT</b>	Réglez la langue des sous-titres dans laquelle les DVD doivent être restitués en standard.	
<b>MENU DISQUE</b>	Sélectionnez la langue standard du menu du DVD.	
<b>PARENTAL</b>	Certains DVD et CD sont codés avec des catégories d'autorisation. Réglez ici la catégorie d'autorisation pour des DVD.	
	<b>1 POR ENFANT</b>	Convient également aux enfants en bas âge
	<b>2 TOUS PUBLICS</b>	Pour tous les groupes d'âge
	<b>3 ACCORD PAR.</b>	Recommandé à partir de 6 ans avec surveillance parentale
	<b>4 PAR MOINS 13</b>	Recommandé à partir de 12 ans
	<b>5 PAR. INDISP.</b>	Recommandé à partir de 16 ans avec surveillance parentale
	<b>6 ADULTES</b>	Interdit aux moins de 16 ans
	<b>7 PAS MOINS 17</b>	Interdit aux moins de 18 ans
<b>8 PUBLIC AV.</b>	Pour adultes uniquement	

<b>MPEG4 SOUS-TITRES</b>	Vous pouvez ici programmer une langue pour les sous-titres figurant sur le support de données MPEG4.
<b>RÉGL. PAR DÉFAUT</b>	Vous pouvez ici restaurer les réglages par défaut sur l'appareil.

## 19.6. Menu Réglages mot de passe



<b>MODE MOT DE PASSE</b>	Réglez ici si les menus doivent être protégés par un mot de passe.	
<b>MOT DE PASSE</b>	Modifiez le code PIN dans ce menu. Si vous avez oublié le code PIN, saisissez le PIN maître <b>1234</b> .	
	<b>ANCIEN MOT DE PASSE</b>	Saisissez ici avec les touches numériques de la télécommande le mot de passe actuel. Ce mot de passe est composé de quatre chiffres. Si vous n'avez pas encore défini de mot de passe, le mot de passe par défaut est <b>1234</b> .
	<b>NOUV. MOT DE PASSE</b>	Saisissez ici à l'aide des touches numériques de la télécommande un nombre à quatre chiffres.
	<b>CONFIRM. MOT DE PASSE</b>	Saisissez à nouveau le nombre à quatre chiffres.

## 20. Pixels défectueux avec les téléviseurs LCD

NL

FR

DE

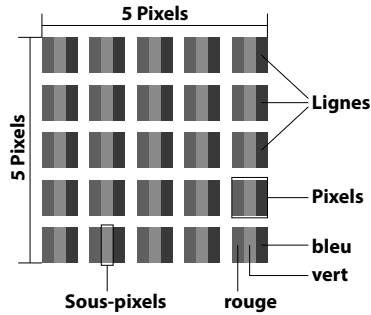

Malgré les processus de fabrication les plus avancés de l'industrie, il peut se produire dans des cas rares, en raison de la technique extrêmement complexe, des pertes de points lumineux individuels ou multiples.

Les écrans TFT à matrice active d'une résolution de 480 x 234 pixels, se composant chacun de trois sous-pixels (rouge, vert, bleu), utilisent au total env. 336 960 transistors de commande. Compte tenu de ce très grand nombre de transistors et des processus de fabrication extrêmement complexes qui y sont associés, il peut survenir par endroits des pertes ou un mauvais adressage de pixels ou de sous-pixels individuels.

Le tableau suivant décrit le nombre d'erreurs de pixels maximum acceptable sur l'écran sans qu'il s'agisse d'un cas de garantie. On est, dans certaines conditions, en présence d'un cas de garantie lorsque le nombre d'erreurs indiqué ci-dessus est dépassé dans une catégorie.

Description		Nombre acceptable
Sous-pixels clairs	1 sous-pixel	1 max.
	Deux contigus (horizontal/vertical)	0
Distance	Distance minimum entre sous-pixels clairs et sombres	5 mm min.
Sous-pixels sombres	Individuels	1 max.
	Deux contigus	0 max.
Distance	Distance minimum entre sous-pixels clairs et sombres	5 mm min.
Nombre total de sous-pixels clairs et sombres		2 max.

## 21. En cas de dysfonctionnements

En cas de problèmes, veuillez tout d'abord vérifier si vous pouvez y remédier vous-même en vous aidant du tableau ci-dessous.



### ATTENTION !

*N'essayez en aucun cas de réparer vous-même l'appareil. Si une réparation s'avère nécessaire, veuillez vous adresser à notre Centre de service après-vente ou à un autre atelier spécialisé.*

PROBLÈME	CAUSE POSSIBLE/SOLUTION
<b>Erreurs d'ordre général</b>	
Pas d'affichage en mode Veille	<ul style="list-style-type: none"><li>• Vérifiez le raccordement au secteur : la fiche est-elle bien enfoncée dans la prise ?</li></ul>
L'appareil ne fonctionne pas	<ul style="list-style-type: none"><li>• Rallumez le lecteur sur l'appareil ou à l'aide de la télécommande.</li><li>• Si le fonctionnement de l'appareil est perturbé par un orage, une accumulation de charge statique ou un autre facteur externe, procédez comme suit : débranchez le cordon d'alimentation et rebranchez-le.</li></ul>
L'adaptateur allume-cigare ne fournit pas de courant	<ul style="list-style-type: none"><li>• Le fusible a brûlé. Tournez la pointe en métal de l'adaptateur allume-cigare et enlevez le fusible. Puis remplacez le fusible par un fusible de valeur équivalente du type T 2,0 A L 250 V.</li></ul>
Le disque ne démarre pas lorsque vous appuyez sur ► II ou il s'arrête aussitôt	<ul style="list-style-type: none"><li>• Avez-vous bien placé la face imprimée vers le haut ?</li><li>• Vérifiez que le disque n'est pas abîmé en faisant un essai avec un autre disque. Si le disque est sale, nettoyez-le délicatement avec un chiffon doux et sec en allant du centre vers le bord.</li><li>• DVD : le DVD a-t-il le bon code régional (2) ?</li><li>• Il y a peut-être de l'eau de condensation dans l'appareil : laissez-le sécher durant une à deux heures.</li></ul>
L'appareil ne réagit pas à la télécommande	<ul style="list-style-type: none"><li>• La pile est éventuellement usée ou mal insérée dans la télécommande. Retirez les éventuels obstacles entre l'émetteur infrarouge, la télécommande et le capteur de l'appareil.</li><li>• Êtes-vous trop éloigné de l'appareil (plus de 7 m) ?</li></ul>

PROBLÈME	CAUSE POSSIBLE/SOLUTION
Pas d'image	<ul style="list-style-type: none"> <li>Les câblages entre le lecteur de DVD et le téléviseur sont-ils corrects ? Le téléviseur est-il allumé ? Avez-vous sélectionné le canal vidéo sur le téléviseur ?</li> <li>Allumez le cas échéant le téléviseur avant d'allumer le lecteur de DVD. Le mode d'image du lecteur de DVD est ainsi reconnu automatiquement sur le téléviseur.</li> </ul>
Image très déformée Pas de couleurs Image de mauvaise qualité	<ul style="list-style-type: none"> <li>La norme de votre DVD n'est peut-être pas compatible avec celle du téléviseur (menu <b>SETUP PRÉFÉRENCES &gt; TYPE TV</b>).</li> </ul>
Format d'image incorrect (4:3, 16:9)	<ul style="list-style-type: none"> <li>Vérifiez dans le menu <b>SETUP PRÉFÉRENCES &gt; TYPE TV</b> si le format sélectionné correspond au téléviseur.</li> </ul>
Pas de son	<ul style="list-style-type: none"> <li>Vérifiez si le son n'est pas coupé sur le téléviseur.</li> </ul>
<b>Erreurs spécifiques aux DVD</b>	
Langue incorrecte Langue des sous-titres incorrecte	<p>Modifiez le réglage de la langue dans le menu SETUP, à l'aide de la touche <b>AUDIO</b> ou dans le menu du DVD (touche <b>MENU</b> ou <b>TITLE</b>).</p> <p>Vérifiez sur la jaquette du DVD ou dans le menu du DVD que la langue sélectionnée figure bien sur le DVD.</p>
Fonction SKIP indisponible	<p>Certains DVD ont des titres/chapitres verrouillés pour lesquels vous ne pouvez pas utiliser la fonction SKIP.</p>
Impossible de changer de perspective	<p>Peu de disques disposent de l'option multi-angles et cette fonction est généralement disponible uniquement pour des scènes bien précises du DVD.</p>
Vous avez oublié le mot de passe	<p>Utilisez le code maître 1234.</p>

---

## 22. Nettoyage

Avant de nettoyer l'appareil, débranchez la fiche d'alimentation de la prise de courant.

Utilisez pour le nettoyage un chiffon doux et sec. N'utilisez ni solvants ni détergents chimiques qui pourraient endommager la surface et/ou les inscriptions figurant sur l'appareil.

## 23. Élimination

### Emballage



Cet appareil se trouve dans un emballage de protection afin d'éviter qu'il ne soit endommagé au cours du transport. Les emballages sont des matières premières et peuvent être recyclés ou réintégrés dans le circuit des matières premières.

### Appareil



Une fois l'appareil arrivé en fin de vie, ne le jetez en aucun cas avec les déchets domestiques. Informez-vous auprès de votre municipalité des possibilités de recyclage écologique et adapté.

### Piles



Les piles/batteries usagées ne sont pas des déchets domestiques. Elles doivent être déposées dans un lieu de collecte des piles usagées.





### REMARQUE !

L'appareil et la batterie lithium doivent être recyclés séparément.

## 24. Caractéristiques techniques



### LECTEUR DE DVD

Tension/courant d'entrée :	DC 9-12 V  2000 mA
Tension/courant de sortie :	DC 9-12 V  750 mA
Consommation :	< 15 W
Diagonale :	7" (env. 18 cm)
Résolution :	800 x 480 pixels
Signal vidéo :	FBAS
Sortie vidéo/audio :	Prise jack 3,5 mm
Sortie coaxiale :	Prise jack 3,5 mm
Prise sortie casque :	Prise jack 3,5 mm
Niveau de pression acoustique :	94 dB max.
Température ambiante en fonctionnement :	0 à +35° C
Température de stockage :	-20 à +45° C
Humidité de l'air :	45 à 75 %
Dimensions de l'appareil :	Env. 190 x 143 x 41 mm (l x H x P)
Poids :	Env. 565 g
Formats compatibles :	mp3, avi, mpeg, jpg

### ÉCRAN SUPPLÉMENTAIRE

Tension/courant d'entrée :	DC 9-12 V  750 mA
Diagonale :	7" (env. 18 cm)
Résolution :	800 x 480 pixels
Signal vidéo :	FBAS
Entrée vidéo/audio :	Prise jack 3,5 mm
Prise sortie casque :	Prise jack 3,5 mm
Niveau de pression acoustique :	94 dB max.
Température ambiante en fonctionnement :	0 à +35° C
Température de stockage :	-20 à +45° C
Humidité de l'air :	45 à 75 %
Dimensions de l'appareil :	Env. 190 x 143 x 24 mm (l x H x P)
Poids :	Env. 267 g



### ADAPTATEUR SECTEUR

Référence :	WFF-0900200VE
Fabricant :	Mass Power Electronic Limited, Chine
Entrée :	AC 100-240 V ~ 50/60 Hz ; 0,4 A
Sortie :	DC 9 V  2,0 A, 



---

## **ADAPTATEUR ALLUME-CIGARE**

Référence :	YJX00314
Fabricant :	YKX Shenzhen Yijiaxing Electronics Technology Co., Ltd., Chine
Tension d'entrée :	DC 12 V  2000 mA
Tension de sortie :	DC 12 V  2000 mA
Fusible :	T 2.0 AL 250 V

## **BATTERIE LITHIUM RECHARGEABLE**

Référence :	GPS456080*2S
Fabricant :	Great Power Battery Co., Ltd.
Sortie :	DC 7,4 V  1800 mAh, 13,32 Wh

## **ÉCOUTEURS**

Référence :	EP-1615P
Fabricant :	ShenZhen NAN PING Technology Co., Ltd, Chine
Tension d'identification à large bande : Env. 105 mV	

**Sous réserve de modifications techniques !**



---

## 25. Mentions légales

Copyright © 2016

Tous droits réservés.

Le présent mode d'emploi est protégé par le copyright.

La reproduction sous forme mécanique, électronique ou sous toute autre forme que ce soit est interdite sans l'autorisation préalable écrite du fabricant.

Le copyright est la propriété de la société :

**Medion AG**

**Am Zehnthof 77**

**45307 Essen**

**Allemagne**

Le mode d'emploi peut être à nouveau commandé via la hotline de service et téléchargé sur le portail de service [www.medionservice.fr](http://www.medionservice.fr).

Vous pouvez aussi scanner le code QR ci-dessus et charger le mode d'emploi sur votre terminal mobile via le portail de service.

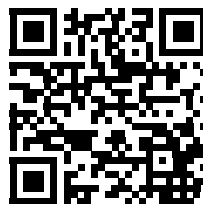

## 26. Index

<b>A</b>	
Adaptateur allume-cigare .....	24
Alimentation électrique .....	10
Arrêt .....	26
<b>B</b>	
Batterie .....	22
Branchements .....	22
<b>C</b>	
Caractéristiques techniques .....	45
Cartes mémoire.....	28
Clé USB.....	27
Consignes de sécurité	
Alimentation électrique.....	10
Lieu d'installation .....	8
Réparation .....	9
Sécurité de fonctionnement.....	7
Température ambiante .....	9
Contenu de l'emballage.....	13
<b>D</b>	
Désactivation du son .....	26
Disque .....	27
Dysfonctionnements .....	42
<b>E</b>	
Écouteurs.....	22
Écran .....	30
Élimination.....	44
<b>F</b>	
Fixation dans une voiture.....	25
Fonctions de lecture.....	29
Arrêter .....	29
Avance/retour rapide.....	30
Avancer/reculer d'un titre/chapitre	29
Lecture .....	29
Pause.....	29
Ralenti.....	30
Fonctions de recherche.....	29
Fonctions de répétition.....	31
Fonctions d'image.....	32
Agrandir .....	32
Fonction PBC.....	33
Perspective .....	33
Piste sonore et sous-titres .....	33
Formats compatibles .....	20
<b>L</b>	
Lecteur de DVD .....	11
Lieu d'installation .....	8
<b>M</b>	
Mise en marche.....	26
Mode.....	26
Mot de passe.....	40
<b>N</b>	
Navigation.....	34
Nettoyage .....	44
<b>O</b>	
Ordre de lecture.....	31
<b>P</b>	
Perspective .....	33
Pile	
Insertion de la pile .....	21
Piles .....	11
Pixels défectueux.....	41
<b>R</b>	
Raccordement au réseau électrique...	24
Recherche directe .....	30
Réparation.....	9
<b>S</b>	
Sécurité de fonctionnement .....	7
SETUP .....	35
Sous-titres .....	39
Symboles d'avertissement.....	5
<b>T</b>	
Télécommande.....	18
Température ambiante.....	9
<b>V</b>	
Verrouillage enfants .....	39
Volume .....	26
Vue d'ensemble de l'appareil.....	14

# Inhaltsverzeichnis

<b>1.</b>	<b>Zu dieser Anleitung .....</b>	<b>95</b>
1.1.	In dieser Anleitung verwendete Warnsymbole und Signalwörter .....	95
1.2.	Bestimmungsgemäßer Gebrauch.....	96
<b>2.</b>	<b>Hinweise zur EG-Konformität .....</b>	<b>96</b>
<b>3.</b>	<b>Sicherheitshinweise .....</b>	<b>97</b>
3.1.	Betriebssicherheit .....	97
3.2.	Aufstellungsort .....	98
3.3.	Reparatur .....	99
3.4.	Umgebungstemperatur .....	99
3.5.	Stromversorgung .....	100
3.6.	DVD-Spieler.....	101
3.7.	Umgang mit Batterien .....	101
3.8.	Umgang mit Lithium-Akkumulatoren.....	102
<b>4.</b>	<b>Lieferumfang .....</b>	<b>103</b>
<b>5.</b>	<b>Geräteübersicht .....</b>	<b>104</b>
5.1.	DVD-Player .....	104
5.2.	Zweiter Monitor.....	106
5.3.	Fernbedienung .....	108
<b>6.</b>	<b>Abspielbare Formate .....</b>	<b>110</b>
<b>7.</b>	<b>Vorbereitung.....</b>	<b>110</b>
7.1.	Batterie für die Fernbedienung einlegen/wechseln .....	110
7.2.	Gerät aufstellen .....	111
7.3.	Akku laden.....	111
<b>8.</b>	<b>Anschlüsse.....</b>	<b>111</b>
8.1.	Ohrhöreranschluss .....	111
8.2.	AV OUT- Buchse.....	112
8.3.	COAXIAL Buchse.....	112
8.4.	Netzanschluss .....	113
8.5.	Autoadapter.....	113
<b>9.</b>	<b>Gerät im Auto befestigen .....</b>	<b>114</b>
9.1.	So befestigen Sie die Tasche und das Gerät:.....	114
<b>10.</b>	<b>Steuerung am Gerät oder über die Fernbedienung .....</b>	<b>115</b>
<b>11.</b>	<b>Einschalten / Ausschalten .....</b>	<b>115</b>
11.1.	Einschalten & in den Lademodus schalten.....	115
11.2.	Ausschalten.....	115
<b>12.</b>	<b>Lautstärke / Stummschaltung .....</b>	<b>115</b>
<b>13.</b>	<b>Betriebsart wählen .....</b>	<b>115</b>

---

<b>14.</b>	<b>Datenträger einlegen .....</b>	<b>116</b>
14.1.	Disk.....	116
14.2.	USB-Speicherstick.....	116
14.3.	SD/SDHC/MS/MMC-Speicherkarten .....	117
<b>15.</b>	<b>Navigation in Menüs .....</b>	<b>117</b>
15.1.	DVDs .....	117
15.2.	Datenträger mit Videos, Audios, Bildern .....	117
<b>16.</b>	<b>Wiedergabefunktionen .....</b>	<b>118</b>
16.1.	Wiedergabe / Pause .....	118
16.2.	Suchfunktionen .....	118
<b>17.</b>	<b>Wiederholungsfunktionen .....</b>	<b>120</b>
17.1.	Wiederholen .....	120
17.2.	Abschnitt wiederholen .....	120
17.3.	Abspielreihenfolge programmieren .....	120
<b>18.</b>	<b>Bildfunktionen.....</b>	<b>121</b>
18.1.	Bild vergrößern .....	121
18.2.	Kameraposition .....	121
18.3.	Tonspur und Untertitel .....	121
18.4.	PBC-Funktion.....	122
<b>19.</b>	<b>Einstellungen .....</b>	<b>122</b>
19.1.	Navigieren in den Menüs .....	122
19.2.	Allgemeines Setup Menü.....	123
19.3.	Audio Setup Menü.....	124
19.4.	Video Setup.....	126
19.5.	Vorzugseinstellungen .....	127
19.6.	Passwort Setup Menü.....	128
<b>20.</b>	<b>Pixelfehler bei LCD-TVs .....</b>	<b>129</b>
<b>21.</b>	<b>Wenn Störungen auftreten .....</b>	<b>130</b>
<b>22.</b>	<b>Reinigung .....</b>	<b>132</b>
<b>23.</b>	<b>Entsorgung.....</b>	<b>132</b>
<b>24.</b>	<b>Technische Daten.....</b>	<b>133</b>
<b>25.</b>	<b>Impressum.....</b>	<b>135</b>
<b>26.</b>	<b>Index .....</b>	<b>136</b>

# 1. Zu dieser Anleitung



Lesen Sie vor Inbetriebnahme die Sicherheitshinweise aufmerksam durch. Beachten Sie die Warnungen auf dem Gerät und in der Bedienungsanleitung.

Bewahren Sie die Bedienungsanleitung immer in Reichweite auf. Wenn Sie das Gerät verkaufen oder weitergeben, händigen Sie unbedingt auch diese Anleitung aus.

## 1.1. In dieser Anleitung verwendete Warnsymbole und Signalwörter

	<b>GEFAHR!</b> Warnung vor unmittelbarer Lebensgefahr!
	<b>WARNUNG!</b> Warnung vor möglicher Lebensgefahr und/oder schweren irreversiblen Verletzungen!
	<b>VORSICHT!</b> Warnung vor möglichen mittleren und oder leichten Verletzungen!
	<b>HINWEIS!</b> Hinweise beachten, um Sachschaden zu vermeiden! Weiterführende Informationen für den Gebrauch des Gerätes!

---

## 1.2. Bestimmungsgemäßer Gebrauch

Ihr Gerät bietet Ihnen vielfältige Möglichkeiten der Nutzung:

- die Wiedergabe von DVDs und anderer kompatibler Datenträger
- als Ausgabe- und Wiedergabegerät für Video- und Audioquellen
- Das Gerät ist nur für den privaten und nicht für den industriellen/kommerziellen Gebrauch bestimmt.

Bitte beachten Sie, dass im Falle des nicht bestimmungsgemäßen Gebrauchs die Haftung erlischt:

- Bauen Sie das Gerät nicht ohne unsere Zustimmung um und verwenden Sie keine nicht von uns genehmigten oder gelieferten Zusatzgeräte.
- Verwenden Sie nur von uns gelieferte oder genehmigte Ersatz- und Zubehörteile.
- Beachten Sie alle Informationen in dieser Bedienungsanleitung, insbesondere die Sicherheitshinweise. Jede andere Bedienung gilt als nicht bestimmungsgemäß und kann zu Personen- oder Sachschäden führen.
- Benutzen Sie das Gerät nicht in explosionsgefährdeten Bereichen. Hierzu zählen z. B. Tankanlagen, Kraftstofflagerbereiche oder Bereiche, in denen Lösungsmittel verarbeitet werden. Auch in Bereichen mit teilchenbelasteter Luft (z.B. Mehl- oder Holzstaub) darf dieses Gerät nicht verwendet werden.
- Setzen Sie das Gerät keinen extremen Bedingungen aus. Zu vermeiden sind:
  - Hohe Luftfeuchtigkeit oder Nässe
  - Extrem hohe oder tiefe Temperaturen
  - Direkte Sonneneinstrahlung
  - Offenes Feuer

## 2. Hinweise zur EG-Konformität

Das Gerät erfüllt die nachfolgend genannten grundlegenden Anforderungen und relevanten Vorschriften der Europäischen Union:

- EMV Richtlinie 2014/30/EU,
- Niederspannungsrichtlinie 2014/35/EU,
- Öko-Design-Richtlinie 2009/125/EG (Verordnungen 1275/2008, 278/2009)
- RoHS-Richtlinie 2011/65/EU
- Kfz-Richtlinie 2004/104/EG (Autoadapter)

---

## 3. Sicherheitshinweise

### 3.1. Betriebssicherheit

- Das Gerät ist nicht dafür bestimmt, durch Personen (einschließlich Kinder) mit eingeschränkten physischen, sensorischen oder geistigen Fähigkeiten oder mangels Erfahrung und/oder mangels Wissen benutzt zu werden, es sei denn, sie werden durch eine für ihre Sicherheit zuständige Person beaufsichtigt oder erhielten von ihr Anweisungen, wie das Gerät zu benutzen ist. Kinder sollten beaufsichtigt werden, um sicherzustellen, dass sie nicht mit dem Gerät spielen.



#### **GEFAHR!**

##### **Erstickungsgefahr!**

Verpackungsfolien können verschluckt oder unsachgemäß benutzt werden, daher besteht Erstickungsgefahr!

- ▶ Halten Sie das Verpackungsmaterial, wie z.B. Folien oder Plastikbeutel von Kindern fern.



#### **WARNUNG!**

##### **Verletzungsgefahr!**

Bei übermäßigem Druck auf das Display, besteht die Gefahr das es bricht!

- ▶ Packen Sie die geborstenen Teile mit Schutzhandschuhen ein und senden Sie diese zur fachgerechten Entsorgung an Ihr Service Center.
  - ▶ Waschen Sie anschließend Ihre Hände mit Seife, da nicht auszuschließen ist, dass Chemikalien austreten können.
- Berühren Sie den Bildschirm nicht mit den Fingern oder mit kantigen Gegenständen, um Beschädigungen zu vermeiden.



---

## 3.2. Aufstellungsort

- Halten Sie Ihr Gerät und alle angeschlossenen Komponenten von Feuchtigkeit fern und vermeiden Sie Staub, Hitze, direkte Sonneneinstrahlung und offene Brandquellen (Kerzen oder ähnliches). Das Nichtbeachten dieser Hinweise kann zu Störungen oder zur Beschädigung des Bildschirms führen.
- Betreiben Sie Ihr Gerät nicht im Freien, da äußere Einflüsse, wie Regen, Schnee etc. das Gerät beschädigen könnten.
- Setzen Sie das Gerät und das Netzteil nicht Tropf- oder Spritzwasser aus und stellen Sie keine mit Flüssigkeit gefüllten Gefäße (Vasen oder ähnliches) auf oder neben das Gerät und das Netzteil. Eindringende Flüssigkeit kann die elektrische Sicherheit beeinträchtigen.
- Schlitze und Öffnungen des Gerätes dienen der Belüftung. Decken Sie diese Öffnungen nicht ab (Überhitzung, Brandgefahr)!
- Verlegen Sie die Kabel so, dass niemand darauf treten, oder darüber stolpern kann.
- Achten Sie auf genügend große Abstände in der Schrankwand. Halten Sie einen Mindestabstand von 10 cm rund um das Gerät zur ausreichenden Belüftung ein.
- Stellen und betreiben Sie alle Komponenten auf einer stabilen, ebenen und vibrationsfreien Unterlage, um ein Herunterfallen des Gerätes zu vermeiden.

---

### 3.3. Reparatur

- Wenden Sie sich an den Kundendienst, wenn:
  - das Netzkabel angeschmort oder beschädigt ist
  - Flüssigkeit in den Bildschirm eingedrungen ist
  - der Bildschirm nicht ordnungsgemäß funktioniert
  - der Bildschirm heruntergefallen, oder das Gehäuse beschädigt ist.
- Überlassen Sie die Reparatur Ihres Gerätes ausschließlich qualifiziertem Fachpersonal.
- Im Falle einer notwendigen Reparatur wenden Sie sich bitte ausschließlich an unsere autorisierten Servicepartner.

### 3.4. Umgebungstemperatur

- Das Gerät kann bei einer Umgebungstemperatur von 0 °C bis +35 °C und bei einer relativen Luftfeuchtigkeit von < 80 % (nicht kondensierend) betrieben werden.
- Im ausgeschalteten Zustand kann das Gerät bei -20°C bis +45°C gelagert werden.



#### **GEFAHR!**

#### **Stromschlaggefahr!**

Bei großen Temperatur- oder Feuchtigkeitsschwankungen kann es durch Kondensation zur Feuchtigkeitsbildung innerhalb des Gerätes kommen, die einen elektrischen Kurzschluss verursachen kann.

- ▶ Warten Sie nach einem Transport des Gerätes solange mit der Inbetriebnahme, bis es die Umgebungstemperatur angenommen hat.

---

### 3.5. Stromversorgung



#### **GEFAHR!**

#### **Stromschlaggefahr!**

Auch bei ausgeschaltetem Netzschalter sind Teile des Gerätes unter Spannung.

- ▶ Um die Stromversorgung zu Ihres Gerätes zu unterbrechen, oder es gänzlich von Spannung freizuschalten, ziehen Sie den Netzstecker aus der Steckdose.
- Betreiben Sie das Gerät nur an einer leicht erreichbaren und in der Nähe befindlichen Schutzkontakt-Steckdose mit 100 - 240 V~, 50/60 Hz.
- Um die Stromversorgung zu Ihr Gerät zu unterbrechen, ziehen Sie den Netzstecker aus der Steckdose.



#### **GEFAHR!**

#### **Stromschlaggefahr!**

Im Inneren des Gerätes befinden sich stromführende Teile. Bei diesen besteht durch unabsichtlichen Kurzschluss die Gefahr eines elektrischen Schlages oder eines Brandes.

- ▶ Öffnen Sie niemals das Gehäuse und führen Sie keine Gegenstände durch die Schlitze und Öffnungen ins Innere des Gerätes!
- Stellen Sie keine Gegenstände auf die Kabel, da diese sonst beschädigt werden könnten.
- Halten Sie mindestens einen Meter Abstand von hochfrequenten und magnetischen Störquellen (Fernsehgerät, Lautsprecherboxen, Mobiltelefon usw.), um Funktionsstörungen und Datenverlust zu vermeiden.

### 3.6. DVD-Spieler

LASER KLASSE 1  
CLASS 1 LASER  
PRODUCT  
APPAREIL LASER  
DE CATEGORIE 1

Der DVD-Spieler ist ein Laserprodukt der Klasse 1. Das Gerät ist mit einem Sicherheitssystem ausgestattet, das das Austreten von gefährlichen Laserstrahlen während des normalen Gebrauchs verhindert. Um Augenverletzungen zu vermeiden, manipulieren oder beschädigen Sie niemals das Sicherheitssystem des Geräts.

### 3.7. Umgang mit Batterien

Die Fernbedienung wird mit Batterien betrieben. Beachten Sie hierzu folgende Hinweise:

- Halten Sie neue und gebrauchte Batterien von Kindern fern. Batterien nicht verschlucken, es besteht die Gefahr einer chemischen Verätzung.



#### **WARNUNG!**

#### **Verätzungsgefahr!**

Die mitgelieferte Fernbedienung beinhaltet eine Knopfzellen-Batterie. Wird diese Batterie verschluckt, kann sie innerhalb von 2 Stunden ernsthafte innere Verätzungen verursachen, die zum Tode führen können.

- ▶ Wenn Sie vermuten, Batterien könnten verschluckt oder in irgendeinen Teil des Körpers gelangt sein, suchen Sie unverzüglich medizinische Hilfe.
- Prüfen Sie vor dem Einlegen der Batterien, ob die Kontakte im Gerät und an den Batterien sauber sind, und reinigen Sie diese gegebenenfalls.
- Legen Sie grundsätzlich nur neue Batterien gleichen Typs ein. Benutzen Sie nie alte und neue Batterien zusammen.
- Achten Sie beim Einlegen der Batterien auf die Polarität (+/-).
- Bei unsachgemäßem Auswechseln der Batterien besteht Explosionsgefahr! Ersetzen Sie die Batterien nur durch denselben oder einen gleichwertigen Typ.

- 
- Versuchen Sie niemals, Batterien wieder aufzuladen. Es besteht Explosionsgefahr!
  - Setzen Sie Batterien niemals übermäßiger Wärme (wie Sonnenschein, Feuer oder dergleichen) aus.
  - Lagern Sie Batterien an einem kühlen, trockenen Ort. Direkte starke Wärme kann die Batterien beschädigen. Setzen Sie das Gerät daher keinen starken Hitzequellen aus.
  - Schließen Sie Batterien nicht kurz.
  - Werfen Sie Batterien nicht in Feuer.
  - Nehmen Sie ausgelaufene Batterien sofort aus dem Gerät. Reinigen Sie die Kontakte, bevor Sie neue Batterien einlegen. Es besteht Verätzungsgefahr durch Batteriesäure!
  - Entfernen Sie auch leere Batterien aus dem Gerät.
  - Wenn Sie das Gerät für längere Zeit nicht benutzen, nehmen Sie die Batterien heraus.

### **3.8. Umgang mit Lithium-Akkumulatoren**

Benutzen Sie nur den mitgelieferten Lithium-Akku. Falls dieser Akku beschädigt oder defekt sein sollte, wenden Sie sich an unser Service Center.



#### **WARNUNG!**

#### **Explosionsgefahr!**

Explosionsgefahr bei unsachgemäßem Auswechseln des Akkus.

- ▶ Ersatz nur durch denselben oder einen gleichwertigen Akkutyp.

Beachten Sie beim Austauschen des Akkus:

- Tauschen Sie den Akku niemals in einer potenziell explosionsgefährdeten Umgebung aus. Während des Einsetzens oder Entferns des Akkus kann es zu einem Funkenschlag kommen und eine Explosion verursacht werden. Explosionsgefährdete Bereiche sind oft, aber nicht immer, eindeutig ausgewiesen. Dazu zählen Tankbereiche wie z. B. unter Deck bei Booten, Kraftstoffüberführungen oder Kraftstoffaufbewah-

---

rungsbereiche, Bereiche, in denen die Luft Chemikalien oder Teilchen enthält, wie z. B. Getreide, Staub oder Metallpulver, und alle anderen Bereiche, in denen Sie normalerweise angewiesen werden, Ihren Kraftfahrzeugmotor abzuschalten.

## 4. Lieferumfang

Bitte überprüfen Sie die Vollständigkeit der Lieferung und benachrichtigen Sie uns bitte innerhalb von 14 Tagen nach dem Kauf, falls die Lieferung nicht komplett ist. Mit dem von Ihnen erworbenen Bildschirm haben Sie erhalten:

- DVD-Player
- Zweiter Monitor
- Netzadapter (Hersteller: Mass Power Electronic Limited, Modell: WFF-0900200VE)
- Fernbedienung
- 1 Knopfzelle 3 V, Typ CR2025
- AV-Kabel
- AV-Verbindungskabel
- 12 V-Autoadapter (Modell: YJX000314)
- Ohrhörer (Modell: EP-1615P)
- Tragetasche
- Befestigungskit für Kopfstützen
- Dokumentation



### **GEFAHR!**

#### **Erstickungsgefahr!**

Verpackungsfolien können verschluckt oder unsachgemäß benutzt werden, daher besteht Erstickungsgefahr!

- ▶ Halten Sie das Verpackungsmaterial, wie z.B. Folien oder Plastikbeutel von Kindern fern.

# 5. Geräteübersicht

## 5.1. DVD-Player

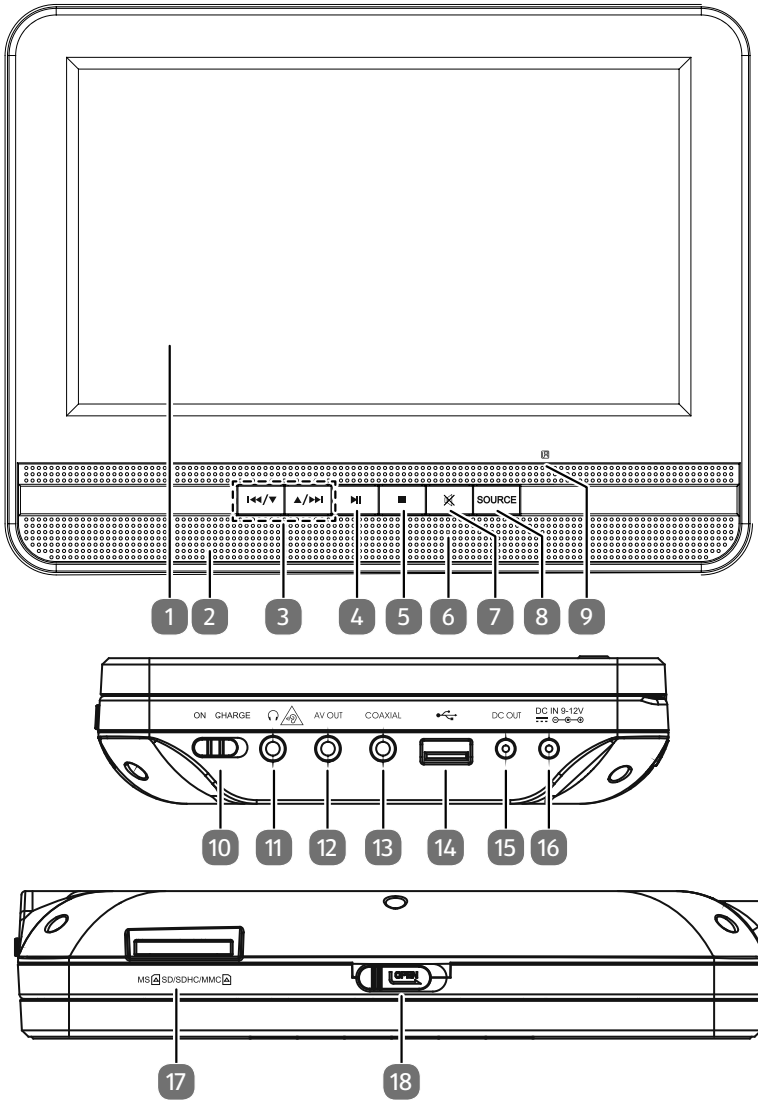

- 
- 1) Display
  - 2) Lautsprecher
  - 3) ▲ ▼ – in Menüs navigieren  
⏪/⏩ – Kapitelsprung rückwärts/vorwärts
  - 4) ▶ || – Pause/Wiedergabe
  - 5) ■ – Wiedergabe stoppen
  - 6) Betriebs-LED
  - 7) ✖ – Stummschaltung
  - 8) **SOURCE** – Eingangsquelle wählen: Disk, USB, CARD
  - 9) Infrarot-Sensor für die Fernbedienung

### 5.1.1. Rechte Seite

- 10) **ON/CHARGE** – Ein-/Ladeschalter
- 11) 🎧 – Ohrhöreranschluss
- 12) **AV OUT** – AV-Ausgang zum zweiten Monitor
- 13) **COAXIAL** – Digital Audio-Ausgang
- 14) 🔌 – USB-Anschluss
- 15) **DC OUT** – Stromversorgung zum zweiten Monitor
- 16) **DC IN 9-12V** – mitgelieferten Netz- oder Autoadapter anschließen

### 5.1.2. Oberseite

- 17) SD/SDHC/MS/MMC-Karten Einschub
- 18) **OPEN** – Diskfach öffnen



## 5.2. Zweiter Monitor

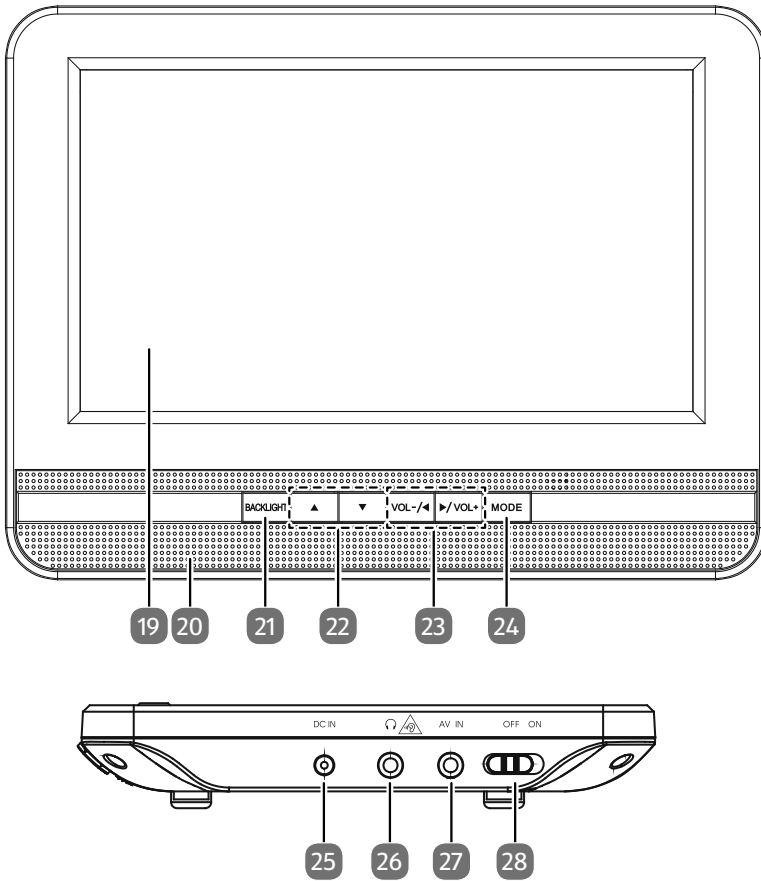

- 
- 19) Display
  - 20) Lautsprecher
  - 21) **BACKLIGHT** – Monitor ein-/ausschalten
  - 22) ▲ ▼ – in Menüs navigieren
  - 23) ◀ ▶ – in Menüs navigieren
  - VOL -/+** – Lautstärke verringern/erhöhen
  - 24) **MODE** – wiederholt drücken, um die verschiedenen Bildeinstellungen aufzurufen

### 5.2.1. Rechte Geräteseite

- 25) **DC IN** – Stromversorgung vom ersten Monitor
- 26) 🎧 – Ohrhöreranschluss
- 27) **AV IN** – AV-Eingang vom ersten Monitor
- 28) **ON/OFF** – Ein-/Ausschalter

## 5.3. Fernbedienung

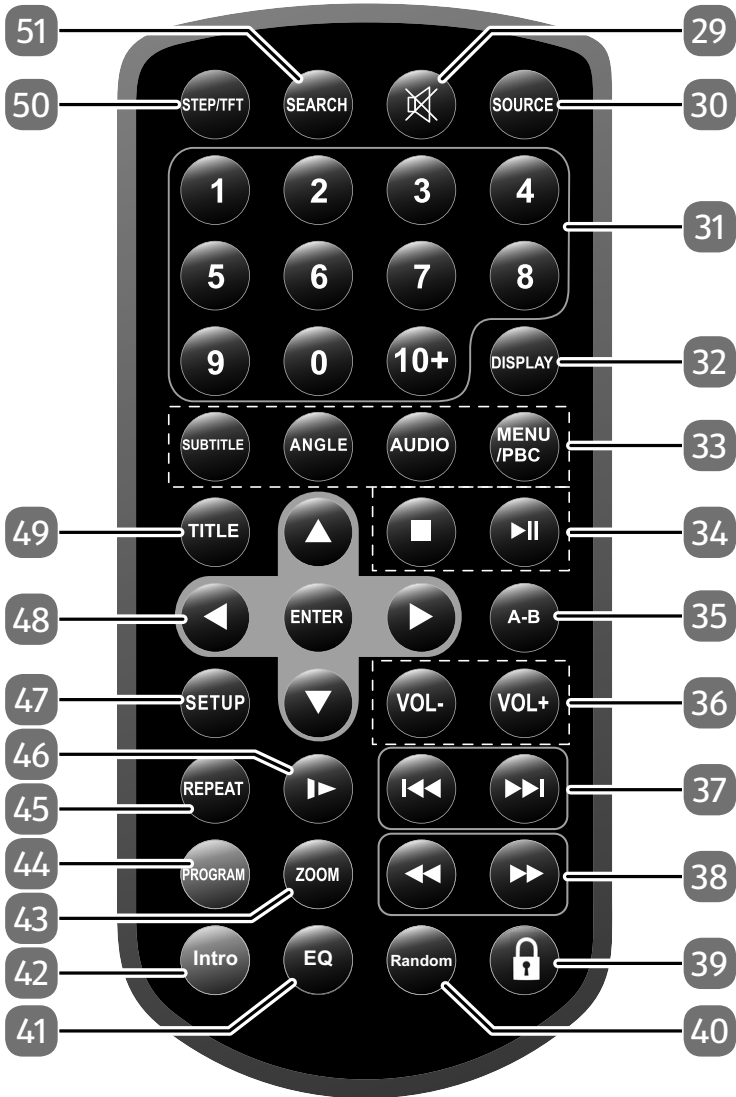

- 
- 29)  – Stummschaltung
  - 30) **SOURCE** – Disk-, USB oder Card-Modus aufrufen
  - 31) **1-9** – Zifferntasten  
**10+** – zweistellige Nummer eingeben
  - 32) **DISPLAY** – Informationen zur aktuellen Disk aufrufen; mehrmals drücken, um die Informationen zu erweitern
  - 33) **SUBTITLE** – Untertitel einblenden (sofern bei der DVD möglich)  
**ANGLE** – Kamerawinkel ändern (sofern bei der DVD möglich)  
**AUDIO** – Sprache auswählen (sofern auf der DVD verfügbar)  
**MENU/PBC** – DVD-Hauptmenü öffnen; Playbackcontrol ein-/ausschalten
  - 34)  **II** – Pause/ Wiedergabe  
 – Wiedergabe stoppen
  - 35) **A-B** – eine bestimmte Stelle wiederholen
  - 36) **VOL -/+** – Lautstärke verringern/ erhöhen
  - 37)   – zurück zum Titelanfang bzw. zum vorherigen Titel/zum nächsten Titel
  - 38)   – Schnellauf rückwärts/vorwärts
  - 39)  – Tastensperre
  - 40) **RANDOM** – Zufallswiedergabe
  - 41) **EQ** – Equalizer
  - 42) **INTRO** – Anpielen von Titeln
  - 43) **ZOOM** – Bild vergrößern/verkleinern (nur bei Bildern/Videos im Disk-, USB/CARD-Modus)
  - 44) **PROGRAM** – Titel in die Programmliste aufnehmen
  - 45) **REPEAT** – Kapitel oder Titel wiederholen
  - 46) **SLOW** – Zeitlupenfunktion
  - 47) **SETUP** – Im DVD- und USB-Betrieb Setup-Menü öffnen
  - 48)     – in Menüs navigieren  
**ENTER** – Auswahl bestätigen
  - 49) **TITLE** – Titel-Menü öffnen
  - 50) **STEP/TFT** – Schrittweise Wiedergabe
  - 51) **SEARCH** – Im DVD-Modus: Suchfunktion
-

---

## 6. Abspielbare Formate



### HINWEIS!

Es gibt heute viele, zum Teil nicht standardisierte CD/DVD-Aufnahmeverfahren und Kopierschutzverfahren, sowie unterschiedliche CD/DVD-R- und CD/DVD-RW-Rohlinge. Darum kann es in Einzelfällen zu Einlesefehlern oder -verzögerungen kommen. Dies ist kein Defekt des Geräts.

Außer DVDs kann das Gerät folgende Formate wiedergeben:

- DVD+RW, DVD+R, DVD-RW, DVD-R
- VCD und SVCD
- CD-Audio
- MP3
- CD-R/RW
- MPEG4
- AVI, Xvid kompatibel
- JPEG
- Foto-CD

## 7. Vorbereitung

### 7.1. Batterie für die Fernbedienung einlegen/ wechseln

Die Fernbedienung benötigt eine Knopfzellen-Batterie 3 V, CR 2025. Im Auslieferungszustand ist die Batterie bereits in der Fernbedienung eingelegt.

- ▶ Ziehen Sie zum Aktivieren den Isolationsstreifen an der Unterseite der Fernbedienung heraus.
- ▶ Zum Wechseln drücken Sie auf die Verriegelung und ziehen Sie das Batteriefach heraus.
- ▶ Entnehmen Sie die leere Batterie und entsorgen Sie diese bei einer Sammelstelle für Altbatterien.
- ▶ Legen Sie die neue Batterie mit dem Pluspol nach oben in das Fach ein. Achten Sie unbedingt auf die richtige Polarität (+/-).
- ▶ Schieben Sie das Fach wieder ein.



### WARNUNG!

#### Explosionsgefahr!

Explosionsgefahr bei unsachgemäßem Auswechseln der Batterien.

- ▶ Ersatz nur durch denselben oder einen gleichwertigen Batterietyp.

## 7.2. Gerät aufstellen

- Stellen Sie die Geräte auf eine ebene, feste Oberfläche. Einige aggressive Möbellecke können die Gummifüße der Geräte angreifen. Stellen Sie das Gerät ggf. auf eine Unterlage.
- Klappen Sie ggf. den rückseitigen Ständer am DVD-Player oder zweiten Monitor aus.

## 7.3. Akku laden

Vor der ersten Inbetriebnahme ohne Netzanschluss müssen Sie den Akku vollständig laden. Bei grün leuchtender LED ist der Akku geladen.

- ▶ Vergewissern Sie sich, dass sich das Gerät im Lademodus befindet (Betriebschalter auf CHARGE). Wenn das Gerät während der Akkuladung eingeschaltet ist, dauert der Ladevorgang wesentlich länger.
- ▶ Verbinden Sie den Stromversorgungsstecker des mitgelieferten Adapters an der DC IN 9 V-12 V-Buchse am Gerät.
- ▶ Stecken Sie den Adapter in eine gut erreichbare Netzsteckdose. Die Lade-LED des DVD-Players leuchtet rot, wenn der Akku geladen wird.
- ▶ Warten Sie, bis die Lade-LED grün leuchtet. Bei grün leuchtender Lade-LED ist der Akku geladen.

Bei vollständig geladenem Akku können Sie das Gerät ca. drei Stunden betreiben.

# 8. Anschlüsse

## 8.1. Ohrhöreranschluss

Schließen Sie hier die mitgelieferten Kopfhörer mit 3,5 mm-Klinkenstecker an. Wenn der Ohrhörer angeschlossen ist, wird das Tonsignal nur an den Ohrhörer weitergeleitet. Die Lautsprecher des Geräts sind abgeschaltet.



### **WARNUNG!**

#### **Gefahr des Verlustes des Hörsinnes!**

Hohe Lautstärke bei der Verwendung des Ohrhörers kann zum Verlust des Hörsinns führt.

- ▶ Bevor Sie den Ohrhörer aufsetzen, stellen Sie die Lautstärke auf ein Minimum! Ihr Gehör kann Schaden nehmen, wenn es zu lange oder zu plötzlich hohen Lautstärken ausgesetzt wird.

---

## 8.2. AV OUT- Buchse

- ▶ Schließen Sie hier den zweiten Monitor an. Setzen Sie das mitgelieferte, schwarze Verbindungskabel mit Klinkensteckern an beiden Seiten ein.
- ▶ Verbinden Sie hierzu einen Stecker mit der AV OUT-Buchse des DVD-Players.
- ▶ Stecken Sie den anderen Stecker in die AV IN-Buchse des zweiten Monitors.

alternativ:

- ▶ Schließen Sie ein Gerät an, das Bild und Ton des DVD-Players ausgeben soll (z. B. ein anderes Fernsehgerät). Setzen Sie ggf. das mitgelieferte AV-Kabel ein, verbinden Sie hierzu den schwarzen Stecker mit dem DVD-Player, den gelben Stecker mit dem Video-Eingang des gewünschten Gerätes, sowie den roten Stecker mit dem rechten und den weißen Stecker mit dem linken Audio-Eingang.

## 8.3. COAXIAL Buchse

Digitaler Audioausgang für ein Audioausgabegerät, an dessen Lautsprechern Sie den Ton des DVD-Players ausgeben möchten, z. B. eine Stereoanlage mit entsprechendem digitalem Eingang.

- ▶ So nutzen Sie den **COAXIAL**-Ausgang:  
Schließen Sie an den **COAXIAL**-Ausgang den 3,5 mm-Klinkenstecker des mitgelieferten AV-Kabels an. Nur der rote und der weiße Stecker übertragen das Audiosignal.

---

## 8.4. Netzanschluss



### **VORSICHT!** **Beschädigungsgefahr!**

Die Verwendung eines anderen als des mitgelieferten Netzteils kann das Gerät beschädigen.

- ▶ Verwenden Sie ausschließlich das mitgelieferte Netzteil (Modell: WFF-0900200VE, Hersteller: Mass Power Electronic Limited) für den Betrieb des Gerätes.

Nachdem alle anderen Komponenten angeschlossen sind, nehmen Sie den Anschluss des Netzkabels vor.

- ▶ Stecken Sie den Geräte-Stecker des Netzadapters in die Geräteanschluss-Buchse **DC IN 9-12 V** am DVD-Player.
- ▶ Stecken Sie das Netzkabel in eine ordnungsgemäß installierte und jederzeit frei zugängliche 220V-240V ~ 50/60Hz Schutzkontaktsteckdose..

## 8.5. Autoadapter

- ▶ Stecken Sie den Geräte-Stecker des Autoadapters in die Geräteanschluss-Buchse **DC IN 9-12 V** am DVD-Player.
- ▶ Stecken Sie den Autoadapter in eine geeignete Auto-Steckdose, z. B. den Zigarettenanzünder-Anschluss im Auto.

Wenn der Autoadapter angeschlossen ist, wird bei ausgeschaltetem Gerät der Akku geladen (s. o.). Beachten Sie dies hinsichtlich des Betriebs bei ausgeschaltetem Motor. Die Autobatterie könnte entleert werden!



---

## 9. Gerät im Auto befestigen

Damit das Gerät sicher im Auto befestigt werden kann benutzen Sie die mitgelieferte Tasche, um das Gerät an der Kopfstütze eines Vordersitzes zu befestigen.



### HINWEIS!

Die sichere Befestigung der Tasche im Auto kann nicht mit allen auf dem Markt befindlichen Kopfstützen garantiert werden.

### 9.1. So befestigen Sie die Tasche und das Gerät:

- ▶ Klappen Sie das Display auf.
- ▶ Legen Sie eine Disk ein.
- ▶ An der Rückseite jeder Befestigungsplatte befinden sich zwei Gurte. Öffnen Sie die Klipp-Verschlüsse und lösen Sie die Gurte so weit, dass sie gut um die Kopfstütze passen.
- ▶ Legen Sie die mit Schaumgummi gepolsterte Rückseite der Befestigungsplatte an der Rückseite der Kopfstütze an. Ziehen Sie dann die Gurte um die Kopfstütze.
- ▶ Schließen Sie den Klippverschluss und ziehen Sie die Gurte stramm.
- ▶ Setzen Sie jeweils den DVD-Player und/oder den Monitor so auf eine Befestigungsplatte, dass die Bolzen am Gerät und Befestigungsplatte nach unten zeigen. Achten Sie dabei darauf, dass die Federn an den Geräten in die Nuten der Befestigungsplatte greifen.
- ▶ Schieben Sie den DVD-Player/den Monitor nach unten auf die Befestigungsplatte und drücken Sie dann für das letzte Stück den Verriegelungsknopf an der Befestigungsplatte nach unten.
- ▶ Lassen Sie den Verriegelungsknopf los und vergewissern Sie sich, dass der DVD-Player/der Monitor fest an der Befestigungsplatte eingerastet ist.



### WARNUNG!

#### Verletzungsgefahr durch umher fliegende Geräte!

Bei unzureichender Befestigung können sich die Gurte lösen und die Geräte bei einem Aufprall umher fliegen.

- ▶ Achten Sie beim Anziehen der Gurte darauf, dass die Gurte keine Schlaufen bilden und immer glatt an der Kopfstütze anliegen.
- ▶ Schließen Sie ggf. das Autoadapterkabel wie auf Seite 113 beschrieben an.

---

## 10. Steuerung am Gerät oder über die Fernbedienung

Mit den Tasten am Gerät können Sie die wesentlichen Wiedergabefunktionen Ihres Geräts aktivieren. Die Fernbedienung bietet über diese Grundfunktionen hinaus zahlreiche zusätzliche Bedienelemente für die volle Funktionalität Ihres Geräts.

In dieser Anleitung beziehen wir uns auf die Tasten der Fernbedienung. Wenn die Tasten am Gerät gemeint sind, wird dies ausdrücklich erwähnt.

## 11. Einschalten / Ausschalten

### 11.1. Einschalten & in den Lademodus schalten

- ▶ Mit dem Schalter **ON** an der rechten Geräteseite schalten Sie das Gerät ein. Im eingeschalteten Zustand leuchtet die Betriebs-LED grün.
- ▶ Bei angeschlossenem Steckernetzteil oder Autoadapter schalten Sie das den DVD-Player mit der Schalterstellung **CHARGE** in den Lademodus. Die Betriebs-LED erlischt.

### 11.2. Ausschalten

- ▶ Ziehen Sie das Steckernetzteil oder Autoadapter vom Gerät ab und stellen Sie den Schalter **ON/CHARGE** in die Position **CHARGE**, um das Gerät auszuschalten. Die Betriebs-LED und die Lade-LED erlöschen. Am zweiten Monitor ist diese Taste mit **OFF** bezeichnet.

## 12. Lautstärke / Stummschaltung

- ▶ Regeln Sie die Lautstärke entweder mit den Tasten **VOL- / +** am Gerät oder der Fernbedienung.
- ▶ Drücken Sie die Taste  auf der Fernbedienung um den Ton stumm zu schalten bzw. die Stummschaltung wieder aufzuheben.

## 13. Betriebsart wählen

- ▶ Drücken Sie die Taste **SOURCE** und wählen Sie anschließend mit den Pfeiltasten eine Betriebsart aus:
  - DISK (bei eingelegter CD oder DVD)
  - USB (bei eingesetztem USB-Stick)
  - CARD (bei angeschlossener SD/SDHC/MS/MMC-Karte)
- ▶ Bestätigen Sie die Betriebsart mit der Taste **ENTER**.

---

## 14. Datenträger einlegen

### 14.1. Disk

- ▶ Schieben Sie den Schalter **OPEN** am DVD-Player in Pfeilrichtung, um das Diskfach zu öffnen. Versuchen Sie nicht, das Diskfach durch manuelles Hochklappen des Deckels zu öffnen! Der Deckel könnte beschädigt werden.
- ▶ Um das Diskfach zu schließen, drücken Sie den Deckel herunter. Nach einigen Sekunden beginnt bei DVDs normalerweise automatisch die Wiedergabe der Disk. Eventuell müssen Sie ▶ **II** drücken, oder es erscheint ein Menü, in dem Sie mit den Pfeiltasten eine Auswahl treffen müssen.

### 14.2. USB-Speicherstick

Am USB-Anschluss können Sie USB-Speichersticks anschließen, mit dem Sie Musik- und Videodateien wiedergeben können.

- ▶ Schließen Sie den USB-Speicherstick am USB-Anschluss  an.
- ▶ Drücken Sie ggf. **SOURCE** und wählen Sie mit den Tasten ▲ ▼ ◀ ▶ den Datenträger aus.
- ▶ Bestätigen Sie die Auswahl mit der **ENTER**-Taste.

Die Titel werden eingelesen und das Display zeigt die Gesamtzahl der Ordner und Dateien im Stoppmodus.



#### **VORSICHT!**

#### **Beschädigungsfahr!**

- ▶ Benutzen Sie keine USB-Verlängerungskabel und schließen Sie das Gerät nicht über den USB-Anschluss direkt an einen PC an, um Schäden am Gerät zu vermeiden.
- ▶ Der USB-Anschluss ist nur für die Verwendung von USB-Speichersticks ausgelegt, andere externe Speichermedien, wie z. B. externe Festplatten können nicht über den USB-Anschluss betrieben werden.

## 14.3. SD/SDHC/MS/MMC-Speicherkarten

- ▶ Stecken Sie die Speicherkarte mit den Kontakten nach unten und der abgekanteten Ecke nach rechts (SD/SDHC/MMC) bzw. links (MS) zeigend in den Kartenschlitz an der rechten Seite des DVD-Players.
- ▶ Drücken Sie ggf. **SOURCE** und wählen Sie mit den Tasten **▲ ▼ ◀ ▶** den Datenträger aus.
- ▶ Bestätigen Sie die Auswahl mit der **ENTER**-Taste.

Die Titel werden eingelesen und das Display zeigt die Gesamtzahl der Ordner und Dateien im Stoppmodus.

## 15. Navigation in Menüs

Viele DVDs enthalten Menüs, in denen Sie navigieren können, um verschiedene Funktionen anzusteuern. Auf Datenträgern mit Videos, Audiotiteln oder Bildern können Sie die verschiedenen Titel abspielen.

### 15.1. DVDs

Menüs auf DVDs sind sehr unterschiedlich. Es gibt jedoch zur Navigation grundlegende Tasten, die verwendet werden können:

- Mit den Tasten **▲ ▼ ◀ ▶** steuern Sie in den Menüs in die unterschiedlichen Richtungen.
- Die Taste **ENTER** bestätigt die Auswahl.
- Mit den Tasten **TITLE** und **MENU** gelangen Sie zurück in die vorherigen oder Hauptmenüs auf den DVDs.

### 15.2. Datenträger mit Videos, Audios, Bildern

Sie können CDs, DVDs oder USB-Speichersticks mit Videos, Musikstücken oder Bildern bestücken und diese dann auf dem Gerät wiedergeben. Die verschiedenen Daten werden mit diesen Symbolen gekennzeichnet:



Ordner



Video



Audio



Bild

Der ausgewählte Ordner oder die Datei ist farbig hinterlegt. Es wird oben die Nummer der aktuellen Datei angezeigt, dahinter die Gesamtanzahl der Dateien in diesem Ordner (z. B. 005/100).

- ▶ Wählen Sie mit den Tasten **▼ ▲** einen Ordner oder eine Datei aus.
- ▶ Drücken Sie oder **ENTER**, um den Ordner zu öffnen, einen Titel zu hören oder ein Bild zu sehen.

Ordner öffnen sich direkt und Sie erhalten eine Liste weiterer Dateien, die sich im Ordner befinden. Sie mit der Taste **◀** zum übergeordneten Ordner zurückgelangen.

---

### 15.2.1. Bilder

Bei JPEG-Bildern erhalten Sie auf der rechten Seite des Menüs eine Bildvorschau.

- ▶ Wählen Sie ein Bild aus und bestätigen Sie mit **ENTER**, um es sich groß anzeigen zu lassen. Alle Bilder des aktiven Ordners werden ab dem ausgewählten Bild nacheinander als Diaschau angezeigt.
- ▶ Mit **■** gelangen Sie zurück zum Menü.

Wenn Sie während der Wiedergabe die Navigationstasten drücken, ändern Sie die Ausrichtung des Bildes:

- ▶ : dreht das Bild um jeweils 90° im Uhrzeigersinn;
  - ◀ : dreht das Bild um jeweils 90° gegen den Uhrzeigersinn;
  - ▲▼ : spiegelt das Bild horizontal/vertikal.
- ▶ Im gedrehten oder gespiegelten Zustand bleibt das Bild auf dem Bildschirm stehen. Um die Wiedergabe wiederaufzunehmen, drücken Sie ▶ **II** oder **ENTER**.

## 16. Wiedergabefunktionen

### 16.1. Wiedergabe / Pause

- ▶ Um die Wiedergabe zu starten bzw. fortzusetzen, drücken Sie ▶ **II**. Auf dem Bildschirm erscheint das Play-Symbol ▶.
- ▶ Unterbrechen Sie die Wiedergabe, indem Sie ▶ **II** erneut drücken. Auf dem Bildschirm erscheint das Pause-Symbol **II**.

#### 16.1.1. Wiedergabe stoppen

- ▶ Drücken Sie **■** einmal, um die Wiedergabe zu stoppen. In diesem Modus können Sie die Wiedergabe an derselben Stelle mit ▶ **II** fortsetzen.
- ▶ Drücken Sie **■** ein weiteres Mal, um die DVD endgültig zu stoppen. Das Gerät befindet sich jetzt im Stopp-Modus.

### 16.2. Suchfunktionen

#### 16.2.1. Titel vor- / zurückspringen

- ▶ Drücken Sie während der Wiedergabe die Taste **⏮** oder **⏭**, um zurück- oder vorzuspringen (bei DVDs: von Kapitel zu Kapitel; ansonsten: von Titel zu Titel).



#### **HINWEIS!**

Bitte beachten Sie, dass bei vielen DVDs die Titel/Kapitel vor dem Start des eigentlichen Films (Lizenzhinweise) nicht übersprungen werden können.

---

### 16.2.2. Schnelllauf

- ▶ Drücken Sie während der Wiedergabe die Taste ◀◀ oder ▶▶ ein- oder mehrfach um den Schnelllauf rückwärts oder vorwärts zu starten. Auf dem Bildschirm erscheinen das Schnelllaufsymbol ◀◀ bzw. ▶▶ sowie die Geschwindigkeitsstufe. Je öfter Sie die Taste drücken, desto höher die Geschwindigkeit des Schnelllaufs.
- ▶ Mit ▶ II kehren Sie zur normalen Abspielgeschwindigkeit zurück.

### 16.2.3. Direktsuche

Sie können einen Titel direkt über die Zifferntasten eingeben. Die Wiedergabe beginnt direkt an der gewählten Stelle.

- ▶ Wenn Sie zweistellige Zahlen eingeben möchten, drücken Sie zuvor die Taste **1 0 +** wiederholt für die Zehnerstelle, anschließend die zweite Stelle. Beispiel: Für die Zahl „34“ drücken Sie dreimal die Taste **1 0 +**, dann die Taste **4**.

### 16.2.4. Zeitlupe

- ▶ Drücken Sie während der Wiedergabe ein- oder mehrfach die Taste **SLOW**, um in Zeitlupe vorzugehen. Auf dem Bildschirm erscheinen das Zeitlupensymbol II▶ sowie die Zeitlupenstufe. Je öfter Sie die Taste drücken, desto geringer die Wiedergabegeschwindigkeit.
- ▶ Mit ▶ II kehren Sie zur normalen Abspielgeschwindigkeit zurück.

### 16.2.5. Display

Mit der Taste **DISPLAY** können Sie sich während der Wiedergabe durch wiederholtes Drücken nacheinander die abgelaufene und verbleibende Zeit von Titeln und Kapiteln anzeigen lassen. Mit jedem Tastendruck erhalten Sie eine entsprechende Bildschirmmeldung.

---

# 17. Wiederholungsfunktionen

## 17.1. Wiederholen

- ▶ Drücken Sie während der Wiedergabe die Taste **REPEAT**. Auf dem Bildschirm erscheint das Wiederholungssymbol  und, mit jedem Tastendruck, der zu wiederholende Abschnitt wie Kapitel, Titel oder Album:



### HINWEIS!

Bei Video-CDs und Xvid ist die **REPEAT**-Funktion nicht möglich.

## 17.2. Abschnitt wiederholen

- ▶ Drücken Sie die Taste **A-B**, um den Anfang eines Abschnitts zu definieren, der wiederholt werden soll.
- ▶ Drücken Sie **A-B** erneut, um das Ende des Abschnitts zu definieren. Der Abschnitt wird endlos wiederholt.
- ▶ Drücken Sie **A-B** noch einmal, um zur normalen Wiedergabe zurück zu kehren.

## 17.3. Abspielreihenfolge programmieren

Die Programmier-Funktion ermöglicht Ihnen, Kapitel oder Titel in einer selbst definierten Reihenfolge abzuspielen.

### 17.3.1. DVDs

- ▶ Drücken Sie **PROGRAM**. Auf dem Bildschirm erscheint eine Tabelle mit Programmplätzen. Die Tabelle enthält Titel und Kapitel.
- ▶ Geben Sie mit den Zifferntasten der Fernbedienung den gewünschten Titel für Programmplatz **01** ein.
- ▶ Wenn Sie zweistellige Zahlen eingeben möchten, drücken Sie zuvor die Taste **10+** wiederholt für die Zehnerstelle, anschließend geben Sie die zweite Stelle ein. Wechseln Sie mit der Taste ▶ zum Kapiteleintrag.
- ▶ Geben Sie mit den Zifferntasten der Fernbedienung das gewünschte Kapitel ein.
- ▶ Wechseln Sie mit den Navigationstasten zum nächsten Programmplatz und geben Sie nach Wunsch weitere Programmplätze ebenso ein.

### 17.3.2. Audio-CDs/VCD

- ▶ Drücken Sie die Taste **PROGRAM**. Auf dem Bildschirm erscheint eine Tabelle mit Programmplätzen. Der Programmplatz **01** ist farbig unterlegt.
- ▶ Geben Sie mit den Zifferntasten der Fernbedienung den gewünschten Titel für Programmplatz **01** ein.
- ▶ Wenn Sie zweistellige Zahlen eingeben möchten, drücken Sie zuvor die Taste **10+** wiederholt für die Zehnerstelle, anschließend geben Sie die zweite Stelle ein. Wechseln Sie mit der Taste ▼ zum nächsten Programmplatz.
- ▶ Geben Sie nach Wunsch weitere Programmplätze ebenso ein.

### 17.3.3. Liste starten

Sobald der erste Programmplatz eingegeben ist, erscheint am unteren Menürand der Eintrag **PLAY**.

- ▶ Bewegen Sie den Cursor mit den Navigationstasten **▲ ▼ ◀ ▶** auf den Eintrag **PLAY** und drücken Sie **▶** oder **ENTER**.

Die programmierte Liste startet.

- ▶ Mit **PROGRAM** können Sie die Liste wieder aufrufen und ändern.
- ▶ Drücken Sie zweimal **■**, um die Liste zu löschen.

Nach Ende der Wiedergabe springt der DVD-Player in den Standby-Modus.



#### HINWEIS!

Die programmierte Liste wird nicht gespeichert.

## 18. Bildfunktionen

### 18.1. Bild vergrößern

- ▶ Drücken Sie die Taste **ZOOM** ein- oder mehrfach. Auf dem Bildschirm erscheint das Symbol **■** mit dem Vergrößerungs-/Verkleinerungsfaktor. Das Bild wird mittig vergrößert oder verkleinert.
- ▶ Mit dem nächsten **ZOOM** kehren Sie zur normalen Ansicht zurück.
- ▶ Mit den Pfeiltasten können Sie innerhalb des vergrößerten Bilds einen Bildausschnitt wählen.

### 18.2. Kameraposition

Auf wenigen DVDs sind einzelne Szenen aus verschiedenen Kamerapositionen aufgenommen.

- ▶ Drücken Sie die Taste **ANGLE**, um die Funktion zu aktivieren. Sofern die Szene verschiedene Blickwinkel enthält, werden das Symbol **👁** sowie der aktuelle Blickwinkel/die Gesamtzahl der Blickwinkel eingeblendet.
- ▶ Drücken Sie **ANGLE** erneut, um auf die nächste Kameraposition umzuschalten. Nach wenigen Sekunden wechselt das Bild.

### 18.3. Tonspur und Untertitel

Auf vielen DVDs können verschiedene Tonspuren eingestellt und Untertitel eingeblendet werden.

- ▶ Drücken Sie **AUDIO** ein- oder mehrmals, um die Tonspur zu wechseln. Die jeweils ausgewählte Sprache wird angezeigt.
- ▶ Drücken Sie **SUBTITLE** wiederholt, um die Untertitelsprache. Die jeweilige Sprache wird angezeigt.



---

## 18.4. PBC-Funktion

Einige VCDs des Typs 2.0, die eine Titel-/Kapitelstruktur besitzen, bieten die Möglichkeit des Playback-Controls (PBC).

- ▶ Mit der Taste **PBC** aktivieren Sie das Playbackcontrol.

Es stehen erweiterte Funktionen für Ansteuerung der Titel/Kapitel zur Verfügung, wie etwa Direktanwahl von Titel/Kapitel oder SKIP-Funktionen. Abhängig von der CD stehen unterschiedliche Funktionen zur Verfügung.

## 19. Einstellungen

Im Setup-Menü, das Sie über die Taste **SETUP** aufrufen, nehmen Sie alle Einstellungen vor. Diese Einstellungen umfassen z. B. Bildformate, Toneinstellungen oder die Kindersicherung.

- ▶ Drücken Sie **SETUP**. Auf dem Bildschirm erscheint die Hauptseite des Setup-Menüs. Das aktive Menü ist mit einer farbigen Fläche unterlegt.



### HINWEIS!

Wenn das Menü nicht aufgerufen werden kann, haben Sie das Setup-Menü während der Wiedergabe aufgerufen. Verlassen Sie das Setup-Menü über die **SETUP**-Taste, stoppen Sie die Wiedergabe (2 x ■) und rufen Sie **SETUP** erneut auf.

### 19.1. Navigieren in den Menüs

Mit den Navigationstasten bewegen Sie sich in den Menüs. Die aktiven Punkte sind farbig unterlegt. Am unteren Menürand wird eine Erläuterung zum jeweils gewählten Menü gegeben.

- ▶ Mit ◀ ▶ wählen Sie die Menüpunkten an.
- ▶ Mit **ENTER** gelangen Sie die jeweiligen Menüoptionen.

#### 19.1.1. Unter- und Auswahlmenüs

Bei den meisten Untermenüs wird auf der rechten Seite ein Auswahlmenü geöffnet. Die zur Zeit eingestellte Auswahl ist farbig unterlegt. Gehen Sie mit ▶ nach rechts. Der aktive Punkt wird markiert.

- ▶ Wählen Sie mit ▲ oder ▼ einen anderen Punkt. Jetzt wird die neue Auswahl farbig unterlegt. Die Unterlegung unter der alten Auswahl bleibt zunächst bestehen.
- ▶ Drücken Sie **ENTER**, um diese Auswahl bestätigen. Die Unterlegung unter der alten Auswahl verschwindet.
- ▶ Mit ◀ gehen Sie auf die linke Menüseite zurück.

#### 19.1.2. Menü verlassen

- ▶ Mit ◀ kommen Sie zur übergeordneten Menü-Auswahl.
- ▶ Mit **SETUP** können Sie das Setup-Menü an jeder Stelle verlassen.

## 19.2. Allgemeines Setup Menü



<b>TV BILDSCHIRM</b>	<b>4:3 PANSCAN</b>	Auswahl für Fernsehgeräte mit 4:3-Format. Das Pan ScanFormat stellt 16:9-Filmformate in voller Höhe dar, seitliche Bildanteile werden abgeschnitten.
	<b>4:3 LETTERBOX</b>	Auswahl für Fernsehgeräte mit 4:3-Format. Das Letterbox-Format verkleinert das 16:9-Filmformat auf Bildschirmbreite.
	<b>16:9</b>	Auswahl für Fernsehgeräte mit einem 16:9-Bildformat.
<b>KAMRA-POS. ANZ.</b>	Stellen Sie die Anzeige für verschiedene Kamerapositionen (auf einigen Datenträgern möglich) ein oder aus.	
<b>OSD SPRACHE</b>	Hier stellen Sie die Sprache des Menüs des Gerätes ein.	
<b>GEHÖRLOS TITEL</b>	Stellen Sie die Bildbeschreibungen für Gehörlose (auf einigen Datenträgern möglich) ein oder aus.	
<b>BILDSCHIRMSCHONER</b>	Der Bildschirmschoner wird aktiviert, wenn wenn 3 Minuten lang keine Taste gedrückt wird (nicht während der Wiedergabe).	
<b>LETZTER SPEICHERPLATZ</b>	Mit dieser Funktion wird die Wiedergabeposition der zuletzt eingelegten DVD gespeichert. Wenn Sie die selbe DVD erneut einlegen, beginnt die Wiedergabe an der letzten Position.	
<b>AUTO STANDBY</b>	Legen Sie eine Zeitspanne (15 oder 30 Minuten) fest, nach das Gerät in den Standby-Modus schaltet. Das Gerät schaltet nur dann in den Standby-Modus, wenn kein Medium abgespielt wird und keine Taste gedrückt wird.	

## 19.3. Audio Setup Menü



<b>DOWNMIX</b>	Falls Sie den analogen Ausgang ( <b>AV OUT</b> ) benutzen, können Sie in diesem Menü hierfür Einstellungen vornehmen.	
	<b>STEREO</b>	Es wird ein Stereoton ausgegeben. Wählen Sie diese Einstellung, wenn der Klang nur über zwei Lautsprecher ausgegeben wird.
	<b>L/R</b>	Wählen Sie diese Einstellung, wenn das Gerät an einen Dolby Pro Logic-Decoder angeschlossen ist.
<b>AUDIO AUSGABE</b>	Falls Sie den digitalen Ausgang ( <b>COAXIAL</b> ) benutzen, können Sie in diesem Menü hierfür Einstellungen vornehmen.	
	<b>SPDIF/AUS</b>	Die digitale Ausgabe ist abgeschaltet.
	<b>SPDIF/RAW</b>	Wählen Sie diese Einstellung, wenn das Gerät an eine multi-channel fähigen Decoder angeschlossen ist.
	<b>SPDIF/PCM</b>	Wählen Sie diese Einstellung, wenn das Gerät an einen nicht multi-channel fähigen Decoder angeschlossen ist.

<b>SETUP DOLBY DIGITAL</b>	<b>ZWEIKANALTON</b>	<b>STEREO</b>	Es wird ein Stereo-Signal über den linken und rechten Lautsprecher (Audiokanal) ausgegeben.
		<b>L-MONO</b>	Der linke Mono-Kanal wird über beide Lautsprecher (Audiokanal) ausgegeben.
		<b>R-MONO</b>	Der rechte Mono-Ton wird über beide Lautsprecher (Audiokanal) ausgegeben.
		<b>MIX-MONO</b>	Der linke und rechte Mono-Ton wird als Monosignal über beide Lautsprecher (Audiokanal) ausgegeben
	<b>DYNAMIK</b>	Das Dolby-Digital-Tonformat unterstützt eine Dynamik-Einstellung, mit der Sie den Lautstärke-Unterschied zwischen leisen und lauten Passagen in einer Skala von <b>OFF</b> bis <b>FULL</b> in neun Schritten einstellen können. Um die Einstellung zu ändern, gehen Sie mit <b>▶</b> in die Skala auf der rechten Seite und wählen Sie mit <b>▲</b> oder <b>▼</b> den gewünschten Wert aus. Bestätigen Sie mit <b>ENTER</b> .	
	<b>OFF</b>	Der Ton wird unverändert, d. h. laute Passagen und Bässe werden laut, leise Passagen leise wiedergegeben („Kino-Sound“). Die Einstellung ist nur geeignet, wenn niemand gestört werden kann.	
	<b>FULL</b>	Der Lautstärkeunterschied wird minimiert, d. h. laute Passagen werden reduziert, leise Passagen angehoben. Diese Einstellung ist z. B. nachts angebracht.	

---

## 19.4. Video Setup



Stellen Sie an diesen Menüoptionen die gewünschten Werte für die einzelnen Punkte ein.

Gehen Sie dazu wie folgt vor:

- ▶ Wählen Sie mit den Pfeiltasten **▲** oder **▼** die gewünschte Option an.
- ▶ Bestätigen Sie die Auswahl mit der Taste **ENTER**, Sie gelangen in den Einstellmodus.
- ▶ Wählen Sie nun mit den Pfeiltasten **◀** oder **▶** den gewünschten Wert.
- ▶ Bestätigen Sie die Auswahl mit der Taste **ENTER**, Sie verlassen hiermit auch den Einstellmodus.

## 19.5. Vorzugseinstellungen

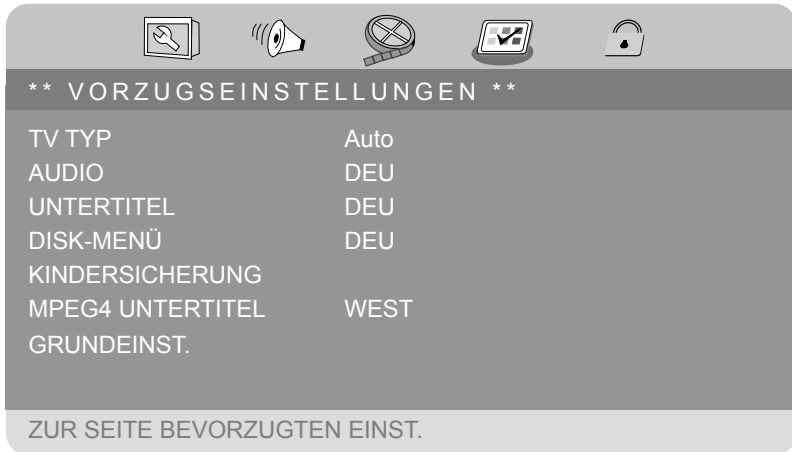

<b>TV-TYP</b>	Wählen Sie den Bildstandard Ihres Fernsehgeräts:	
	<b>PAL</b>	in vielen europäischen Ländern übliches Farbformat
	<b>AUTO</b>	Automatische Einstellung
	<b>NTSC</b>	in Nordamerika übliches Farbformat
<b>AUDIO</b>	Stellen Sie die Audiosprache ein, mit der DVDs als Standard wiedergegeben werden sollen.	
<b>UNTERTITEL</b>	Stellen Sie die Sprache der Untertitel ein, mit der DVDs als Standard wiedergegeben werden sollen.	
<b>DISK-MENÜ</b>	Wählen Sie die Standardsprache des Menüs der DVD.	
<b>KINDERSICHERUNG</b>	Einige DVDs und CDs sind mit Freigabeklassen kodiert. Stellen Sie die Freigabeklasse für DVDs ein.	
	<b>1 KIND.SICH.</b>	auch für kleine Kinder geeignet
	<b>2 O. ALTERSB.</b>	für alle Altersgruppen
	<b>3 FREIG AB 6</b>	empfohlen ab 6 mit elterlicher Aufsicht
	<b>4 FREIG AB 12</b>	empfohlen ab 12
	<b>5 FREIG AB 16</b>	empfohlen ab 16 mit elterlicher Aufsicht
	<b>6 N.FREI U. 16</b>	nicht frei unter 16
	<b>7 N.FREI U. 18</b>	nicht frei unter 18
<b>8 ERWACHSENE</b>	nur für Erwachsene	
<b>MPEG4 UNTERTITEL</b>	Hier können Sie eine Sprache für die auf einem MPEG4-Datenträger abgelegten Untertitel voreinstellen.	
<b>GRUNDEINST.</b>	Setzen Sie das Gerät auf Werkseinstellungen zurück.	

## 19.6. Passwort Setup Menü

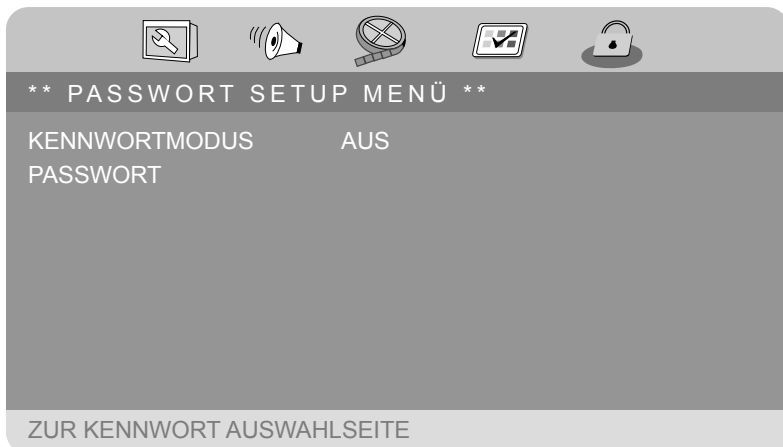

<b>KENN- WORTMO- DUS</b>	Stellen Sie ein, ob die Menüs durch ein Kennwort geschützt werden sollen.	
<b>PASSWORT</b>	Ändern Sie die PIN in diesem Menü. Sollten Sie die PIN vergessen haben, geben Sie die Master-PIN <b>1234</b> ein.	
	<b>ALTES PASSWORT</b>	Geben Sie hier mit den Zifferntasten der Fernbedienung das bestehende Passwort ein. Es besteht aus genau vier Ziffern. Wurde noch kein Passwort eingerichtet, gilt das werkseitige Passwort <b>1234</b> .
	<b>NEUES PASSWORT</b>	Geben Sie hier mit den Zifferntasten der Fernbedienung eine vierstellige Zahl ein.
	<b>PW BESTÄTIGEN</b>	Geben Sie die vierstellige Nummer noch einmal ein.

## 20. Pixelfehler bei LCD-TVs

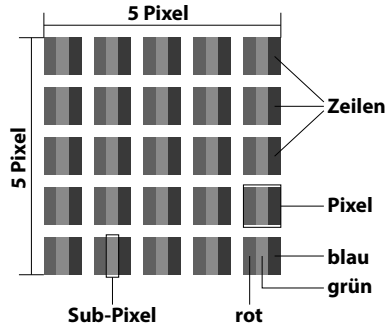

Trotz modernster Fertigung kann es auf Grund der hochkomplexen Technik in seltenen Fällen zu Ausfällen von einzelnen oder mehreren Leuchtpunkten kommen.

Bei Aktiv-Matrix-TFTs mit einer Auflösung von 480 x 234 Pixeln, welche sich aus je drei Sub-Pixeln (Rot, Grün, Blau) zusammensetzen, kommen insgesamt ca. 336.960 Ansteuerelemente zum Einsatz. Aufgrund dieser sehr hohen Anzahl von Transistoren und des damit verbundenen äußerst komplexen Fertigungsprozesses kann es vereinzelt zu einem Ausfall oder zur fälschlichen Ansteuerung von Pixeln bzw. einzelnen Sub-Pixeln kommen.

Die Tabelle auf der nächsten Seite beschreibt die maximale Pixelfehler-Anzahl, die auf dem Bildschirm auftreten darf, ohne dass es sich um einen Garantiefall handelt. Ein Garantiefall liegt u. U. vor, wenn die oben angegebene Fehleranzahl in einer Kategorie überschritten ist.

Beschreibung		Akzeptierte Zahl
Helle Sub-Pixel	1 Sub-Pixel	Max. 1
	Zwei nebeneinander liegend (horizontal/vertikal)	0
Abstand	Minimaler Abstand zwischen hellen und dunklen Sub-Pixel	Min. 5 mm
Dunkle Sub-Pixel	Einzel	Max. 1
	Zwei nebeneinander liegend	Max. 0
Abstand	Minimaler Abstand zwischen hellen und dunklen Sub-Pixel	Min. 5 mm
Gesamtzahl heller und dunkler Sub-Pixel		Max. 2



## 21. Wenn Störungen auftreten

Sollten Störungen auftreten, prüfen Sie bitte zunächst, ob Sie das Problem selbst beheben können. Die folgende Übersicht kann Ihnen dabei helfen.



### ACHTUNG!

*Versuchen Sie auf keinen Fall, das Gerät selbst zu reparieren. Wenn eine Reparatur notwendig ist, wenden Sie sich bitte an unser Service-Center oder eine andere geeignete Fachwerkstatt.*

STÖRUNG		MÖGLICHE URSACHE / MASSNAHME	
Allgemein			
Keine Standby-Anzeige		<ul style="list-style-type: none"><li>• Prüfen Sie den Netzanschluss: sitzt der Stecker fest in der Steckdose?</li></ul>	
Keine Funktion		<ul style="list-style-type: none"><li>• Schalten Sie das Gerät am Gerät oder mit der Fernbedienung ein.</li><li>• Falls das Gerät durch ein Gewitter, eine statische Aufladung oder einen anderen externen Faktor gestört ist, versuchen Sie folgendes Vorgehen: Ziehen Sie das Netzkabel und stecken es wieder ein.</li></ul>	
Der Autoadapter liefert keinen Strom		<ul style="list-style-type: none"><li>• Die Sicherung ist durchgebrannt. Drehen Sie die Metallspitze vom Autoadapter und entnehmen Sie die Sicherung. Ersetzen Sie die Sicherung durch eine gleichwertige Sicherung des Typs T 2,0 A L 250 V.</li></ul>	
Die Disk läuft nicht an, obwohl ▶ II gedrückt ist, oder stoppt sofort wieder		<ul style="list-style-type: none"><li>• Ist die Disk mit der beschrifteten Seite nach oben eingelegt?</li><li>• Prüfen Sie, ob die Disk beschädigt ist, indem Sie eine andere Disk einlegen. Falls die Disk verschmutzt ist, wischen Sie sie mit einem weichen, trockenen Tuch von der Mitte zum Rand vorsichtig ab.</li><li>• DVD: Hat die DVD den richtigen Regionalcode (2)?</li><li>• Es hat sich Kondenswasser gebildet; geben Sie dem Gerät ein bis zwei Stunden Zeit zum Trocknen.</li></ul>	

STÖRUNG	MÖGLICHE URSACHE / MASSNAHME
Das Gerät reagiert nicht auf die Fernbedienung	<ul style="list-style-type: none"> <li>• Prüfen Sie, ob die Batterie nicht verbraucht und richtig eingelegt ist. Entfernen Sie eventuelle Hindernisse zwischen dem Infrarotsender der Fernbedienung und dem Sensor am Gerät.</li> <li>• Sind Sie eventuell zu weit (mehr als 7 m) vom Gerät entfernt?</li> </ul>
Kein Bild	<ul style="list-style-type: none"> <li>• Sind die Kabelverbindung zwischen DVD-Player und Fernsehgerät richtig vorgenommen und einwandfrei? Ist das Fernsehgerät eingeschaltet? Haben Sie am Fernsehgerät den Video-Kanal gewählt?</li> <li>• Schalten Sie ggf. das Fernsehgerät ein, bevor Sie den DVD-Player einschalten. Damit wird der Bildmodus des DVD-Players am Fernsehgerät automatisch erkannt.</li> </ul>
Sehr verzerrtes Bild Keine Farbe im Bild Schlechtes Bild	<ul style="list-style-type: none"> <li>• Die Norm Ihrer DVD stimmt eventuell nicht mit der Norm Ihres Fernsehgeräts überein (<b>SETUP</b>-Menü <b>VORZUGSEINSTELLUNGEN &gt; TV-TYP</b>).</li> </ul>
Falsches Bildformat (4:3, 16:9)	<ul style="list-style-type: none"> <li>• Prüfen Sie im <b>SETUP</b>-Menü <b>VORZUGSEINSTELLUNGEN &gt; TV-TYP</b>, ob das gewählte Format dem Bildschirm entspricht.</li> </ul>
Kein Ton	<ul style="list-style-type: none"> <li>• Ist eventuell die Stummschaltung des TV eingeschaltet?</li> </ul>
<b>DVD-Spezifisch</b>	
Falsche Sprache falsche Untertitelsprache	<p>Ändern Sie die Spracheinstellung im <b>SETUP</b>-Menü, über die Taste <b>AUDIO</b> oder im DVD-Menü (Taste <b>MENU</b> oder <b>TITLE</b>).</p> <p>Prüfen Sie auf dem DVD-Cover oder im DVD-Menü, ob die gewählte Sprache auf der DVD existiert.</p>
Keine SKIP-Funktion möglich	<p>Einige DVDs haben Titel/Kapitel, für die die SKIP-Funktion gesperrt sind.</p>
Die Kameraposition kann nicht geändert werden.	<p>Verschiedene Kamerapositionen sind nur auf wenigen Disks, und in der Regel nur für einige ausgewählte Szenen, auf einer DVD vorhanden.</p>
Sie haben das Passwort vergessen.	<p>Verwenden Sie das Master-Passwort 1234.</p>

---

## 22. Reinigung

Ziehen Sie vor der Reinigung den Netzstecker aus der Steckdose.

Für die Reinigung verwenden Sie ein trockenes, weiches Tuch. Verwenden Sie keine chemischen Lösungs- und Reinigungsmittel, weil diese die Oberfläche und/oder Beschriftungen des Geräts beschädigen können.

## 23. Entsorgung

### Verpackung



Ihr Gerät befindet sich zum Schutz vor Transportschäden in einer Verpackung. Verpackungen sind Rohstoffe und somit wieder verwendungsfähig oder können dem Rohstoffkreislauf zurückgeführt werden.

### Gerät



Werfen Sie Ihr Gerät am Ende der Lebenszeit keinesfalls in den normalen Hausmüll. Erkundigen Sie sich bei Ihrer Stadt- oder Gemeindeverwaltung nach einer umwelt- und sachgerechten Entsorgung.



### Batterien



Verbrauchte Batterien gehören nicht in den Hausmüll. Die Batterien müssen bei einer Sammelstelle für Altbatterien abgegeben werden.





### HINWEIS!

Gerät und Akku müssen voneinander getrennt entsorgt werden.

## 24. Technische Daten



### DVD-PLAYER

Eingangsspannung/-strom:	DC 9-12 V  2000 mA
Ausgangsspannung/-strom:	DC 9-12 V  750 mA
Leistungsaufnahme:	< 15 W
Diagonale:	7" (ca. 18 cm)
Auflösung:	800 x 480 Pixel
Videosignal:	FBAS
Video-/Audioausgang:	3,5 mm Klinkenbuchse
Coaxialausgang:	3,5 mm Klinkenbuchse
Kopfhöreranschluss:	3,5 mm Klinkenbuchse
Schalldruckpegel:	max. 94 dB
Umgebungstemperatur im Betrieb:	0 °C bis +35 °C
Lagertemperatur:	-20 °C bis +45 °C
Luftfeuchte:	45% bis 75% Luftfeuchtigkeit
Gerätemaße:	ca. 190 x 143 x 41 mm (BxHxT)
Gewicht:	ca. 565 g
Unterstützte Formate:	mp3; avi; mpeg; jpg;

### ZUSÄTZLICHES DISPLAY



Eingangsspannung/-strom:	DC 9-12 V  750 mA
Diagonale:	7" (ca. 18 cm)
Auflösung:	800 x 480 Pixel
Videosignal:	FBAS
Video-/Audioeingang:	3,5 mm Klinkenbuchse
Kopfhöreranschluss:	3,5 mm Klinkenbuchse
Schalldruckpegel:	max. 94 dB
Umgebungstemperatur im Betrieb:	0 °C bis +35 °C
Lagertemperatur:	-20 °C bis +45 °C
Luftfeuchte:	45% bis 75% Luftfeuchtigkeit
Gerätemaße:	ca. 190 x 143 x 24 mm (BxHxT)
Gewicht:	ca. 267 g

### NETZADAPTER

Modellnummer:	WFF-0900200VE
Hersteller:	Mass Power Electronic Limited, China
Eingang:	AC 100-240 V ~ 50/60 Hz; 0,4 A
Ausgang:	DC 9 V  2,0 A, 

---

## **AUTOADAPTER**

Modellnummer: YJX00314  
Hersteller: YKX Shenzhen Yijiaxing Electronics  
Technology Co., Ltd., China  
Eingangsspannung: DC 12 V  2000 mA  
Ausgangsspannung: DC 12 V  2000 mA  
Sicherung: T 2.0 AL 250 V

## **WIEDERAUFLADBARER LITHIUM-AKKU**

Modellnummer: GPS456080\*2S  
Hersteller: Great Power Battery Co., Ltd.  
Ausgang: DC 7,4 V  1800 mAh, 13,32 Wh

## **KOPFHÖRER**

Modellnummer: EP-1615P  
Hersteller: ShenZhen NAN PING Technology Co., Ltd,  
China  
Breitband Kennungsspannung: ca. 105 mV

**Technische Änderungen vorbehalten!**



---

## 25. Impressum

Copyright © 2016

Alle Rechte vorbehalten.

Diese Bedienungsanleitung ist urheberrechtlich geschützt.

Vervielfältigung in mechanischer, elektronischer und jeder anderen Form ohne die schriftliche Genehmigung des Herstellers ist verboten

Das Copyright liegt bei der Firma:

**Medion AG**

**Am Zehnthof 77**

**45307 Essen**

**Deutschland**

Die Anleitung kann über die Service Hotline nachbestellt werden und steht über das Serviceportal [www.medionservice.de](http://www.medionservice.de) zum Download zur Verfügung.

Sie können auch den oben stehenden QR Code scannen und die Anleitung über das Serviceportal auf Ihr mobiles Endgerät laden.

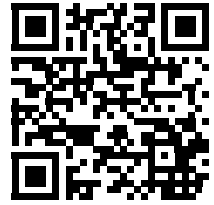

---

## 26. Index

<b>A</b>		<b>N</b>	
Abspielbare Formate.....	18	Navigieren.....	30
Abspielreihenfolge .....	28	Netzanschluss.....	21
Akku .....	19	<b>O</b>	
Anschlüsse .....	20	Ohrhörer .....	20
Audioausgabe .....	32	<b>P</b>	
Aufstellungsort.....	8	Passwort .....	36
Ausschalten .....	23	Pixelfehler.....	37
Autoadapter .....	21	<b>R</b>	
<b>B</b>		Reinigung.....	40
Batterie		Reparatur.....	9
Batterieeinlegen .....	19	<b>S</b>	
Batterien .....	11	Setup.....	31
Betriebsart .....	23	Sicherheitshinweise	
Betriebssicherheit .....	7	Aufstellungsort .....	8
Bildfunktionen.....	29	Betriebssicherheit .....	7
Kameraposition.....	29	Reparatur.....	9
PBC-Funktion .....	30	Stromversorgung.....	10
Tonspur und Untertitel.....	29	Umgebungstemperatur.....	9
vergrößern .....	29	Speicherkarten.....	25
<b>D</b>		Störungen .....	38
Direktsuche.....	27	Stromversorgung .....	10
Disk.....	24	Stummschaltung.....	23
Display.....	27	Suchfunktionen .....	26
DVD-Spieler .....	11	<b>T</b>	
<b>E</b>		Technische Daten .....	41
Einschalten .....	23	<b>U</b>	
Entsorgung .....	40	Umgebungstemperatur.....	9
<b>F</b>		Untertitel .....	35
Fernbedienung .....	16	USB-Speicherstick .....	24
<b>G</b>		<b>W</b>	
Geräteübersicht .....	14	Warnsymbole.....	5
<b>I</b>		Wiedergabefunktionen.....	26
im Auto befestigen .....	22	Pause.....	26
<b>K</b>		Schnelllauf .....	27
Kameraposition.....	29	stoppen.....	26
Kindersicherung .....	35	Titel vor- / zurückspringen.....	26
<b>L</b>		Wiedergabe .....	26
Lautstärke.....	23	Zeitlupe.....	27
Lieferumfang.....	13	Wiederholungsfunktionen.....	28

# **MEDION®**

MEDION B.V.  
John F. Kennedylaan 16a  
5981 XC Panningen  
Nederland



Hotline: 02 2006 198  
Fax 02 2006 199



Hotline: 34-20 808 664  
Fax 34-20 808 665

Maak gebruik van het contactformulier onder:  
Veuillez utiliser le formulaire de contact sous :/  
Bitte benutzen Sie das Kontaktformular unter:  
[www.medion.com/contact](http://www.medion.com/contact)