

MEDION[®]

Smartphone

MEDION[®]

Handleiding

Inhoudsopgave

1.	Over deze handleiding.....	4
1.1.	In deze handleiding gebruikte waarschuwingssymbolen en -woorden	5
1.2.	Gebruik voor het beoogde doel.....	7
1.3.	Beperkingen aan het gebruik.....	8
1.4.	Toeslagen bij internetgebruik en roaming	9
2.	Veiligheidsinstructies.....	10
2.1.	Telefoneren tijdens het rijden	10
2.2.	Algemeen	13
2.3.	Reiniging en onderhoud	17
2.4.	Gegevensbescherming.....	18
2.5.	Informatie over het beeldscherm	19
2.6.	Opmerkingen over accu's en batterijen.....	20
2.7.	Omgevingsomstandigheden	22
2.8.	Bij storingen.....	24
2.9.	Dragers van pacemakers.....	24
2.10.	Dragers van gehoorapparaten.....	25
2.11.	Noodoproepen	25
2.12.	Sla een telefoonnummer voor noodgevallen op.....	26
3.	Inhoud van de verpakking.....	27
3.1.	Overzicht van het toestel	28
4.	Voorbereidingen voor ingebruikname.....	29
4.1.	SIM-kaart.....	29

4.2.	Kaarten plaatsen	30
4.3.	Accu opladen.....	31
5.	Bediening	32
5.1.	Telefoon inschakelen	32
5.2.	Telefoon bedienen.....	32
5.3.	Na het inschakelen	33
6.	Eerste ingebruikname	34
6.1.	Telefoon uitschakelen	35
6.2.	Slaapstand inschakelen	36
6.3.	Uit de slaapstand wekken.....	36
6.4.	Startschem.....	37
6.5.	Status- en berichtenpictogrammen.....	39
6.6.	Gebruik van het berichtenveld	41
6.7.	Lijst met favorieten.....	42
6.8.	Bellen.....	43
6.8.1.	Gesprekken aannemen.....	43
6.8.2.	Oproepen afwijzen	43
6.8.3.	Oproepen met SMS afwijzen	44
6.8.4.	Contacten	44
6.9.	SMS/MMS.....	45
6.9.1.	Nieuw bericht aanmaken.....	46
7.	Verbinding met internet maken	47
7.1.	Het toevoegen van een nieuwe datanetwerkverbinding.....	48
7.2.	Toeslagen bij internetgebruik en roaming	49
7.3.	Internet.....	50
7.4.	Het beperken van de	

	gegevensoverdracht.....	51
7.5.	Datavolume wijzigen.....	52
7.6.	Wifi inschakelen.....	53
8.	Aanvulling op de Smartphone	54
8.1.	Afgifte van radiostraling.....	54
9.	Afvoeren	55
10.	Verklaring van conformiteit volgens R&TTE	56
11.	Technische gegevens.....	57
12.	Licentiegegevens.....	59
13.	Colofon	66
14.	Index.....	67

1. Over deze handleiding



Lees dit hoofdstuk en de gehele handleiding zorgvuldig door en neem alle aanwijzingen in acht. Hierdoor waarborgt u een betrouwbare werking en een lange levensduur van uw toestel. Bewaar deze handleiding binnen handbereik.

Bewaar de handleiding goed, zodat u deze bij verkoop van het toestel kunt doorgeven aan de nieuwe eigenaar.

1.1. In deze handleiding gebruikte waarschuwingsymbolen en -woorden

	GEVAAR! Waarschuwing voor acuut levensgevaar!
	WAARSCHUWING! Waarschuwing voor mogelijk levensgevaar en/of ernstig onomkeerbaar letsel!
	WAARSCHUWING! Waarschuwing voor risico's door hoog geluidsvolume!
	VOORZICHTIG! Waarschuwing voor mogelijk middelzwaar of gering letsel!

**OPMERKING!**

Neem de aanwijzingen in acht om materiële schade te voorkomen!

Overige informatie voor het gebruik van het apparaat!

**OPMERKING!**

Aanwijzingen in de gebruikershandleiding opvolgen!

1.2. Gebruik voor het beoogde doel

Het toestel biedt vele gebruiksmogelijkheden:

- het toestel is uitsluitend bedoeld voor particulier gebruik en is niet geschikt voor industriële of zakelijke toepassingen.

Let erop dat de garantie vervalt bij ondoelmatig gebruik:

- breng geen wijzigingen aan zonder onze toestemming en gebruik geen accessoires die niet door ons zijn goedgekeurd of geleverd,
- gebruik alleen door ons geleverde of goedgekeurde (vervangende) onderdelen en accessoires,
- neem alle informatie in deze handleiding in acht, met name de veiligheidsvoorschriften. Elke andere toepassing wordt beschouwd als oneigenlijk gebruik en kan leiden tot letsel of schade.
- gebruik het toestel niet onder extreme omgevingsomstandigheden.

1.3. Beperkingen aan het gebruik

Schakel uw telefoon in ieder geval in de volgende situaties uit:

- Voordat u een vliegtuig betreedt, of voordat u het toestel in uw bagage legt. Het gebruik van radiografische apparatuur in vliegtuigen is verboden en kan een gevaarlijke invloed hebben op de besturingssystemen van het vliegtuig of radioverbindingen storen.
- In ziekenhuizen, klinieken en andere gezondheidscentra en op alle plaatsen in de directe nabijheid van medische apparatuur.
- Op alle plaatsen waar gevaar voor explosie bestaat (zoals bij benzinestations, in stoffige omgevingen, bijv. met metaalstof).
- Op plaatsen waar het voorgeschreven is om radiografisch gestuurde apparatuur uit te schakelen, zoals op bouwterreinen of op plaatsen waar met explosieven gewerkt wordt.
- Als u een gemotoriseerd voertuig bestuurt en geen geschikte hands-free installatie is ingebouwd.

1.4. Toeslagen bij internetgebruik en roaming

Bij toegang tot internet via het mobiele netwerk kunnen voor de gebruikte hoeveelheid data aanzienlijke kosten ontstaan. Om deze kosten te beperken wordt aangeraden om een internetabonnement zonder datalimiet af te sluiten.



OPMERKING!

Bij de eerste ingebruikname is de functie roaming uitgeschakeld!

Controleer uw mobiele tarief voordat u het toestel gebruikt en schakel zo nodig tot het moment van activering van een internetabonnement zonder datalimiet de gegevensoverdracht via het mobiele netwerk uit.

2. Veiligheidsinstructies

2.1. Telefoneren tijdens het rijden

De verminderde concentratie kan leiden tot ongevallen (in auto's, maar ook op de fiets). De volgende instructies moeten strikt worden opgevolgd.

Het gebruik van een telefoon (het in de hand houden of tussen de schouders en het hoofd klemmen om te bellen) tijdens het autorijden en het gebruik van SMS, e-mail of andere programma's op die telefoon is een overtreding. Overtredingen kunnen worden bestraft met boetes en registraties van het rijgedrag in het centrale verkeersregister. Het gebruik van hands-free carkits is toegestaan.



OPMERKING!

Een headset met een kabel is geen hands-free installatie en mag niet worden gebruikt tijdens het rijden.



WAARSCHUWING!

Gehoorschadiging!

Een te hoog volume bij het gebruik van in-ear- of gewone hoofdtelefoons en verandering van de basisinstellingen van de equalizer, de stuurprogramma's, de software of het besturingssysteem leidt tot overmatige geluidsdruk en kan resulteren in het verlies van het gehoorvermogen.

- ▶ Stel het geluidsvolume vóór de weergave in op de laagste stand.
- ▶ Start de weergave en verhoog het volume tot het niveau dat u aangenaam vindt.
- ▶ Laat de installatie van hands-free carkits uitsluitend uitvoeren door deskundig personeel. Door onjuiste installatie of onderhoudswerkzaamheden kunnen gevaarlijke situaties ontstaan en kan de garantie komen te vervallen, ook die van het voertuig. Interferentie met de elektronica van

het voertuig kan tot ernstige problemen leiden en gevaar voor lijf en leden veroorzaken.

- ▶ Gebruik tijdens het rijden niet de voice-mail. Beluister uw berichten pas, nadat u de auto heeft geparkeerd.
- ▶ Als u tijdens het rijden een oproep via de hands-free installatie beantwoordt, houd dan het gesprek zo kort mogelijk. Blijf u op het autorijden concentreren. Ga op zoek naar een parkeerplaats voordat u uw telefoon gebruikt.
- ▶ Neem de nationale voorschriften in acht bij het gebruik van uw mobiele telefoon tijdens het rijden in het buitenland.
- ▶ Als u vaak telefoneert tijdens het rijden, moet u in uw auto een hands-free carkit installeren. Een dergelijke voorziening is speciaal daarvoor ontworpen.
- ▶ Zorg ervoor dat noch uw telefoon, noch de hands-free carkit de werking van de veiligheidsvoorzieningen in uw auto kan aantasten.

- ▶ Bij voertuigen met airbag: Bedenk, dat bij het activeren van de airbag grote krachten vrijkomen. Plaats een vast geïnstalleerde telefoon of telefooninrichting dus nooit boven de airbag of binnen het bereik van de airbag, als deze wordt opgeblazen.
- ▶ Als de telefoon of de accessoires niet correct zijn aangebracht en de airbag wordt geopend, kan dit ernstig letsel tot gevolg hebben.

2.2. Algemeen

- ▶ Laat kinderen niet zonder toezicht met elektrische apparaten spelen. Kinderen kunnen mogelijke gevaren niet altijd goed inschatten.
- ▶ Houd het verpakkingsmateriaal, zoals folie, uit de buurt van kinderen. Bij misbruik bestaat er mogelijk gevaar voor verstikking.



WAARSCHUWING!

Gevaar voor een elektrische schok!

Binnenin de netadapter bevinden zich stroomvoerende onderdelen. Hierbij bestaat bij onopzettelijke kortsluiting gevaar voor een elektrische schok of brand!

- ▶ Open de behuizing van de voedingsadapter niet.
- ▶ Steek geen voorwerpen door de gleuven en openingen van het toestel. Dit kan kortsluiting, een elektrische schok of zelfs brand veroorzaken, wat schade aan uw toestel tot gevolg heeft.
- ▶ Stel het toestel niet bloot aan druppels of spatwater en plaats geen met water gevulde voorwerpen, zoals een vaas, op het toestel. De combinatie van vloeistof en elektriciteit kan gevaarlijk zijn.

- ▶ Gebruik de acculader uitsluitend aan geaarde stopcontacten met AC 100-240 V ~ 50/60 Hz. Neem contact op met uw energieleverancier wanneer u niet zeker bent van de stroomvoorziening op de plaats van installatie.
- ▶ Het stopcontact moet zich dichtbij het toestel bevinden en gemakkelijk bereikbaar zijn.
- ▶ Gebruik uitsluitend de meegeleverde netadapter met de meegeleverde USB-kabel.
- ▶ Wij adviseren in verband met extra veiligheid gebruik te maken van een overspanningsbeveiliging, zodat uw toestel beschermd is tegen beschadiging door spanningspieken of blikseminslag op het stroomnet.
- ▶ Als u het toestel van het stroomnet wilt loskoppelen, trekt u eerst de adapter uit het stopcontact en dan de stekker uit het toestel. Een omgekeerde volgorde kan schade veroorzaken aan de adapter of

aan het toestel. Houd bij het lostrekken altijd de stekker zelf vast. Trek nooit aan het snoer.

- ▶ Leg de kabels zo neer dat niemand erop kan trappen of erover kan struikelen.
- ▶ Plaats geen voorwerpen op de snoeren omdat deze daardoor beschadigd kunnen raken.
- ▶ Laat geen grote krachten, bijv. vanaf de zijkant, op de stekkeransluitingen inwerken. Dit leidt tot schade aan en in het toestel.
- ▶ Gebruik bij het aansluiten van kabels en stekkers geen geweld en zorg voor de juiste oriëntatie van de stekkers.
- ▶ Vermijd kortsluitingen en kabelbreuk door de kabel niet te beknellen of sterk te buigen.

- ▶ Houd minimaal 1 meter afstand aan tot hoogfrequente apparatuur en magnetische interferentie (televisie, luidsprekers, mobiele telefoons, DECT-telefoons etc.) om storingen en gegevensverlies te voorkomen.
- ▶ Op het toestel mag uitsluitend apparatuur worden aangesloten, die aan de norm EN 60950 "Veiligheid van informatietechnologie" of de norm EN60065 "Veiligheidseisen - audio-, video- en vergelijkbare apparatuur" voldoet.

2.3. Reiniging en onderhoud

De levensduur van het toestel kan worden verlengd door de volgende maatregelen in acht te nemen:

- ▶ Koppel vóór het reinigen altijd de netstekker en alle aansluitkabels los.
- ▶ Gebruik geen oplosmiddelen, bijtende of gasvormige schoonmaakmiddelen.
- ▶ Gebruik om het scherm te reinigen alleen een geschikt reinigingsmiddel, zoals

glasreiniger of beeldschermreiniger (in de handel verkrijgbaar).

- ▶ Reinig het beeldscherm met een zachte, pluïsvrije doek.
- ▶ Stel het beeldscherm niet bloot aan fel zonlicht of ultraviolette straling.
- ▶ Let erop dat er geen waterdruppels op het toestel achterblijven. Water kan blijvende verkleuringen veroorzaken.
- ▶ Bewaar het verpakkingsmateriaal om het toestel in te vervoeren of verzenden.

2.4. Gegevensbescherming



OPMERKING!

Maak vóór iedere actualisering van uw gegevens back-ups op externe opslagmedia. Schadevergoeding voor het verlies van gegevens en daardoor ontstane schade is uitgesloten.

2.5. Informatie over het beeldscherm

- ▶ Plaats geen voorwerpen op het toestel en oefen geen sterke druk uit op het beeldscherm. Anders kan het beeldscherm breken.
- ▶ Raak het beeldscherm niet aan met scherpe voorwerpen om beschadiging te voorkomen.
- ▶ Er bestaat gevaar voor letsel wanneer het beeldscherm breekt. Als dit gebeurt, pak dan de gebroken delen met beschermende handschoenen op en stuur deze voor een veilige afvoer en verwerking naar uw servicecenter. Was daarna uw handen met zeep, omdat niet kan worden uitgesloten dat er chemische stoffen zijn vrijgekomen.
- ▶ Houd het toestel uit de buurt van vocht, drup- of spatwater. Vermijd schokken, stof, hitte en direct zonlicht om storingen in de werking te voorkomen.

2.6. Opmerkingen over accu's en batterijen



WAARSCHUWING!

Gevaar voor explosie!

Bij ondeskundige vervanging van de accu bestaat gevaar voor explosie.

- ▶ Laad de accu regelmatig en zo mogelijk volledig op. Bewaar de accu niet gedurende langere tijd in ontladen toestand.
- ▶ Houd de accu uit de buurt van warmtebronnen en open vuur, zoals verwarmingsradiatoren en kaarsen. Hierbij bestaat gevaar voor explosie!
- ▶ Als het toestel alleen nog kan worden ingeschakeld wanneer de acculader is aangesloten, neem dan contact op met de service.

- ▶ Gebruik geen opladers of accu's, die op enigerlei wijze zijn beschadigd.
- ▶ Nooit batterijen of accu's uit elkaar halen of vervormen. U kunt gewond raken aan handen of vingers of accuvloeistof kan in contact komen met ogen of huid. Als dit toch gebeurt, spoelt u de plekken overvloedig met schoon water en waarschuwt u meteen uw huisarts;
- ▶ Houd accu's en batterijen uit de buurt van kinderen; Als accu's of batterijen per ongeluk worden ingeslikt, raadpleeg dan onmiddellijk uw arts.
- ▶ Wanneer de accu vast is ingebouwd, kan deze niet zonder meer door de gebruiker zelf worden vervangen.

2.7. Omgevingsomstandigheden

- ▶ Houd uw telefoon droog.
- ▶ Stel deze niet aan extreem hoge of lage temperaturen bloot.
- ▶ Leg de telefoon niet in de buurt van brandende sigaretten, open vuur of andere warmtebronnen.
- ▶ Laat de telefoon niet vallen en stoot of schud deze niet overmatig. Een ruwe behandeling kan de interne elektronische schakelingen kapotmaken.
- ▶ Verf de telefoon niet. Dit kan invloed hebben op de werking van de oorschelp, de microfoon of op de bewegende onderdelen en het normale gebruik.
- ▶ Ga voorzichtig om met uw telefoon en bewaar deze op een schone en stofvrije plaats.

- ▶ Telefoon en accu mogen in geen geval worden geopend. Elke wijziging aan het toestel is verboden en doet de garantie vervallen.
- ▶ De beltoon wordt weergegeven via de luidspreker. Neem eerst het gesprek aan en houd vervolgens de telefoon aan uw oor om gehoorbeschadiging te voorkomen.
- ▶ Maak bij deze smartphone uitsluitend gebruik van de optioneel meegeleverde stereo in-ear hoofdtelefoon.



OPMERKING!

Let bij gebruik van een headset met kabel op de juiste pinbezetting (zie technische details).

2.8. Bij storingen

- ▶ Neem bij beschadigde acculader, kabel of toestel onmiddellijk de adapter uit het stopcontact.
- ▶ Probeer nooit het toestel of de acculader zelf te openen en/of te repareren. Neem bij storingen contact op met ons servicecenter of een andere geschikte reparatiedienst.

2.9. Draggers van pacemakers

Houd bij gebruik van uw telefoon een veilige afstand aan van ten minste 15 cm tot een geïmplanteerde pacemaker om mogelijke storingen te voorkomen.

Draag de ingeschakelde telefoon niet in de borstzak. Houd de telefoon aan het tegenover de pacemaker liggende oor om mogelijke beïnvloeding te voorkomen.

Schakel de telefoon onmiddellijk uit als u eventuele beïnvloeding vermoedt.

2.10. Draggers van gehoorapparaten

Als u een gehoorapparaat draagt, raadpleeg dan uw arts of de fabrikant van het apparaat om eventuele storingen door radiogolven uit te sluiten.

2.11. Noodoproepen

Deze telefoon maakt gebruik van radiosignalen, draadloze en vaste netwerken en functies, die zijn geprogrammeerd door de gebruiker. Daarom kan een verbinding niet onder alle omstandigheden worden gegarandeerd en moet u bij essentiële communicatie (bijvoorbeeld bij medische noodgevallen) nooit uitsluitend op uw telefoon vertrouwen.

Noodoproepen zijn op sommige mobiele netwerken of bij gebruik van bepaalde netwerkdiensten en/of telefoonfuncties niet mogelijk. Neem contact op met uw plaatselijke serviceprovider.

2.12. Sla een telefoonnummer voor noodgevallen op.

Als u bij een ongeval gewond raakt en uw telefoon bij u heeft, is het voor hulpverleners belangrijk en nuttig om uw familie of bekenden te kunnen informeren. Voor de meeste hulpdiensten is niet direct zichtbaar, welk contact in het telefoonboek van uw telefoon moet worden geselecteerd.

Daarom is een internationaal symbool voor noodgevallen vastgesteld, dat hulpdiensten in staat stelt om snel te communiceren met een of meer personen.

Sla daarom een contact in het telefoonboek op onder de naam "ICE" of "IN" (= "In Case of Emergency" resp. "In geval van Nood"). Als meerdere personen moeten worden geïnformeerd, kunt u gebruikmaken van ICE1, ICE 2 IN1, IN2, etc.

3. Inhoud van de verpakking

Controleer de volledigheid van de levering en neem binnen 14 dagen na aankoop contact op wanneer de levering niet volledig was.

De levering van het door u aangeschafte product omvat (zie ook "10. Technische gegevens" op pagina 57):

- Smartphone
- Accu
- Acculader
- USB-gegevens- en oplaadkabel
- Stereo-headset (optioneel)
- Handboek met veiligheidsinstructies
- Garantiedocumenten



GEVAAR!

Gevaar voor verstikking!

Verpakkingsfolie kan worden ingeslikt of verkeerd worden gebruikt. Hierdoor bestaat gevaar voor verstikking!

- ▶ Houd het verpakkingsmateriaal, zoals folie of plastic zakken, uit de buurt van kinderen.

3.1. Overzicht van het toestel

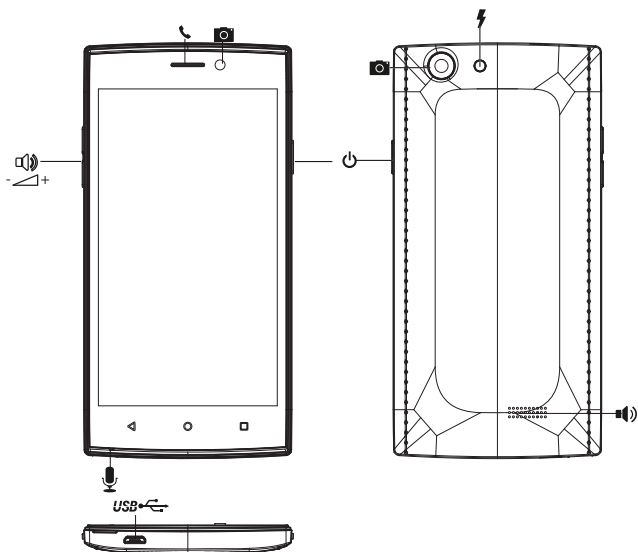

4. Voorbereidingen voor ingebruikname

U moet een SIM-kaart plaatsen en de accu opladen voordat u de telefoon kunt gebruiken.

4.1. SIM-kaart

Met de SIM-kaart kiest u voor een provider en diens telefoonnetwerk en -tarief.

Informeer u voor aankoop van de SIM-kaart welk tarief bij welke provider het beste bij uw telefoongebruik past.

Met de SIM-kaart ontvangt u tevens uw telefoonnummer. Daarnaast bevatten SIM-kaarten extra geheugenfuncties (bijv. voor het telefoonboek of sms).

- Houd alle SIM-kaarten buiten het bereik van kleine kinderen.
- Behandel de SIM-kaart voorzichtig, omdat de kaart en de contactpunten gemakkelijk kunnen worden beschadigd door krassen of buigen.

4.2. Kaarten plaatsen



OPMERKING!

Doe dit steeds bij uitgeschakelde telefoon om schade aan het toestel of de kaart te vermijden.

- ▶ Open de deksel van het batterijvak en verwijder de accu indien nodig.
- ▶ Schuif de SIM-kaarten en de microSD-geheugenkaart zoals afgebeeld in de bijbehorende posities.

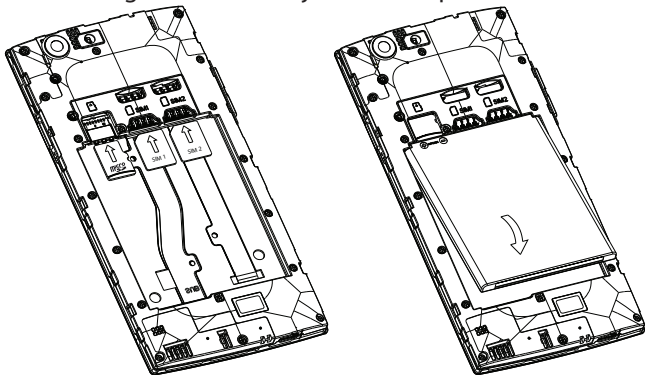

4.3. Accu plaatsen

- ▶ Verwijder de accu-afdekking als u dit nog niet heeft gedaan.
- ▶ Plaats, voordat u de accu plaatst, de SIM-kaart en indien gewenst de microSD-geheugenkaart zoals in de voorgaande paragrafen beschreven.
- ▶ Plaats de accu in het accuvak. De contacten van de accu moeten contact maken met de bijbehorende contactpunten in de telefoon.

4.4. Accu opladen





OPMERKING!

Om de accu op te laden maakt het niet uit of de SIM-kaart is geplaatst.

- ▶ Sluit de microUSB-connector aan op de juiste aansluiting op de telefoon. Zorg ervoor dat de stekker in de juiste richting in de aansluiting wordt gestoken. Gebruik daarbij geen geweld.
- ▶ Steek het andere uiteinde van de kabel in de USB-poort van uw computer of gebruik de meegeleverde netadapter.
- ▶ Steek de adapter in een goed bereikbaar stopcontact.

5. Bediening

5.1. Telefoon inschakelen

- ▶ Houd de aan/uit-toets ingedrukt totdat de display wordt ingeschakeld.
- ▶ Voer voor elk van de geplaatste SIM-kaarten de vier- tot achtcijferige pincode in en bevestig deze met .
- ▶ Indien u een typfout maakt, tikt u op .

5.2. Telefoon bedienen

U bedient de telefoon met uw vingertoppen. Gebruik geen puntige of scherpe voorwerpen.

- ▶ Tik op de **Weergave** om apps of toepassingen te selecteren of te starten.
- ▶ Als u uw vinger op een invoerveld houdt, worden de beschikbare opties weergegeven.
- ▶ Veeg met uw vinger over het scherm om het omhoog, omlaag, naar rechts of links te bewegen.
- ▶ Als u een app langer ingedrukt houdt, kan deze over het scherm worden geschoven en elders weer worden losgelaten of verwijderd.
- ▶ Beweeg tegelijkertijd twee vingers op het scherm uit elkaar of tik 2x op het scherm om een webpagina te vergroten of te verkleinen.

5.3. Na het inschakelen

Met uw telefoon kunt u een verscheidenheid aan toepassingen uit het aanbod van Google™ gebruiken. U heeft hiervoor in veel gevallen een Google™-account nodig. Met zo'n account kunt u van een nog groter aantal diensten gebruikmaken, zoals Google Mail™.

6. Eerste ingebruikname

Wanneer u de telefoon voor het eerst inschakelt, stelt u de volgende opties in:

- ▶ Kies een taal en tik op .
- ▶ Volg de instructies om de eerste installatie van uw smartphone af te ronden.



INFORMATIE!

U kunt de display in de portret- of in de landschapsmodus weergeven. Houd de telefoon daartoe gewoon rechtop of draai het toestel op de kant.

Als u een Google™-account wilt aanmaken of wilt inloggen is een internetverbinding vereist. Dit is via uw SIM-kaart of draadloos via WLAN mogelijk. Houd er rekening mee, dat vooral bij een internetverbinding via uw mobiele provider kosten ontstaan, indien u niet beschikt over een vast abonnement zonder datalimiet.

6.1. Telefoon uitschakelen

- ▶ Houd de knop ingedrukt totdat het keuzemenu met de volgende opties verschijnt:

	Uitschakelen (schakelt de telefoon volledig uit).
	Reboot (het toestel wordt opnieuw opgestart).
	Vliegmodus (schakelt de telefoon in de flightmodus)
	Geluidloos (schakelt de telefoon in de geluidloze modus)
	Vibratie (schakelt de telefoon in de vibratiemodus)
	Geluiden (activeert alle akoestische geluiden van de telefoon)



INFORMATIE!

Als het besturingssysteem onverhoopt niet reageert, moet u het apparaat geforceerd uitschakelen. Houd hiertoe de aan/uit toets circa 8 seconden lang ingedrukt.

6.2. Slaapstand inschakelen

Met de slaapstand wordt het toestel in een toestand met een lager energieverbruik gebracht waarbij de display is uitgeschakeld om de accu te sparen. Uw toestel schakelt tevens automatisch over naar de slaapstand, wanneer na een tijdje het scherm wordt uitgeschakeld.

Deze tijd kunt u instellen onder **Instellingen / Weergave / Slaapstand**.

- ▶ Druk op de aan/uit-toets om over te schakelen naar de slaapstand.

6.3. Uit de slaapstand wekken

Dit is de standaardinstelling en deze kan in het menu worden veranderd.

- ▶ Sleep het symbool  omhoog om de smartphone te ontgrendelen.
- ▶ Veeg met de vinger naar rechts om de telefoonfunctie te openen.
- ▶ Veeg met de vinger naar links om de camerafunctie te openen.

6.4. Startscherm

U kunt zelf bepalen wat er op het startscherm wordt weergegeven. Stel uw eigen achtergrond in, plaats snelkoppelingen voor widgets en applicaties of verwijder deze desgewenst.



(Afbeelding vergelijkbaar)

1	Status en waarschuwingen
2	Google invoervenster
3	Geïnstalleerde apps
4	Telefoonfunctie
5	Contactlijst
6	Hoofdmenu
7	SMS/MMS-berichten
8	Webbrowser
9	Spraak invoer
10	Net-/accu/-datumweergave

6.5. Status- en berichtenpictogrammen

Uw telefoon houdt u met eenvoudige pictogrammen op de hoogte van de status. Onderstaand de betekenis van de afzonderlijke pictogrammen:

G	GPRS in gebruik		Geen signaal
E	EDGE in gebruik		Signaalsterkte
3G	3G in gebruik		GPS actief
H	HSDPA in gebruik		Gesprek wordt opgenomen
	USB-verbinding		Alarm ingesteld
	Accu zeer zwak		Verbinding met WLAN-netwerk
	Accu bijna leeg		Bluetooth aan
	Accu zwak		Luidspreker aan

	Accu vol		Probleem met het verzenden van een SMS/MMS
	Accu wordt opgeladen		Nieuwe Instant Message
	Synchronisatie		Verwachte gebeurtenis
	Vibratiemodus		
	Flightmodus		Muziekweergave
	Geluidloos		Weergave via de aangesloten/verbonden headset
	Nieuwe SMS/MMS/voicemail		Gegevens worden gedownload
	Nieuw Google Mail-bericht		USB-tethering is geactiveerd
	Gemiste oproep		Mobiele WLAN-hotspot is geactiveerd
	Verbindingsopbouw		Oproep in wachtpositie
	Verbinding aktiv		Mikrofoon uit

6.6. Gebruik van het berichtenveld

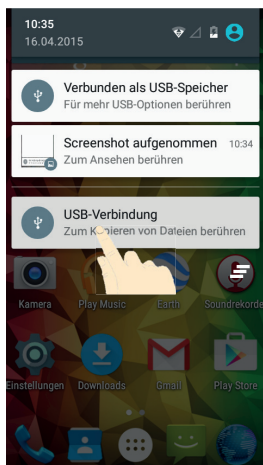

(Afbeelding vergelijkbaar)

Veeg met uw vinger van bovenaf over de statusbalk omhoog om het berichtenvenster te openen, waar uw agenda-items, nieuwe berichten en actuele instellingen worden weergegeven, zoals oproepen doorschakelen en oproepstatus. U kunt bovendien ook van hieruit berichten, herinneringen etc. openen. Druk op de toets  om het menu te openen.

6.7. Lijst met favorieten



(Afbeelding vergelijkbaar)

1	Oproep starten
2	Contacten Toegang tot alle contacten op uw mobiele telefoon
3	Hoofdmenu openen
4	SMS/MMS-berichten
5	Internetbrowser openen

6.8. Bellen



Wanneer u met een voor het toestel nieuwe SIM-kaart een gesprek wilt aannemen of voeren, moet u eerst de gewenste SIM-kaart kiezen

Leg de standaard SIM-kaart vast of schakel Altijd vragen in om bij het openen van het berichten-centrum te kunnen kiezen.

- ▶ Tip op de startpagina op het telefoonpictogram.



(Afbeelding vergelijkbaar)

- ▶ Tik nu op  en voer een telefoonnummer in.
- ▶ Tik op  om de selectie te starten.

Er is ook een mogelijkheid om een oproep vanuit uw lijst met contactpersonen, de oproepenlijst of een tekstbericht te starten.

6.8.1. Gesprekken aannemen

- ▶ Sleep het telefoonhoornpictogram naar rechts op het groene telefoonhoornpictogram.

6.8.2. Oproepen afwijzen

- ▶ Sleep het telefoonhoornpictogram naar links op het rode telefoonhoornpictogram.

6.8.3. Oproepen met SMS afwijzen

- ▶ Sleep het telefoonhoornpictogram omhoog op het SMS/MMS-pictogram

6.8.4. Contacten

U kunt de contacten in uw telefoongeheugen of op de SIM-kaart opslaan. Op het geheugen van de telefoon kan meer informatie over een contact worden opgeslagen dan op de SIM-kaart. Bijvoorbeeld adressen, foto's, bijnamen, websites en nog veel meer.

Wanneer u de contacten voor het eerst met een voor het toestel nieuwe SIM-kaart opent, moet u eerst de standaard SIM-kaart kiezen.

Let de standaard SIM-kaart vast of schakel Altijd vragen in om bij het openen van contactenlijst te kunnen kiezen.

- ▶ Roep uw contacten op door op **Contacten** te tikken.



(Afbeelding vergelijkbaar)

Het touchscreen bevat de volgende tabbladen: **Contacten**, **Favorieten** en **Groepen**.

6.9. SMS/MMS

Onder **SMS/MMS** heeft u toegang tot uw korte berichten (SMS) resp. multimedieberichten (MMS).

U kunt SMS- of MMS-berichten versturen en ontvangen.

Als u een nieuw bericht ontvangt, kunt u het openen via het berichtenvenster of het berichtenscherm. Tik eenvoudig op het nieuwe bericht om het te lezen.

Wanneer u voor het eerst een SMS/MMS wilt schrijven of lezen met een SIM-kaart die nieuw is voor het toestel, moet u eerst de gewenste SIM-kaart kiezen.



Leg de standaard SIM-kaart vast of schakel Altijd vragen in om bij het openen van het SMS/MMS-berichtencentrum te kunnen kiezen.

6.9.1. Nieuw bericht aanmaken

- ▶ Tip op (SMS/MMS).



(Afbeelding vergelijkbaar)

- ▶ Tik op  .
- ▶ Voer het nummer of de naam van de ontvanger in. Terwijl u typt, worden overeenkomende contactpersonen weergegeven. Tik op een voorgestelde contactpersoon om deze toe te voegen als ontvanger.
- ▶ Tik op **Aantikken om bericht te maken** en schrijf dan het bericht.
- ▶ Tik op  om uw tekstbericht te verzenden.
- ▶ Als u aan een tekstbericht een bijlage wilt toevoegen, tikt u op  en selecteert u de bijlage. Het SMS-bericht wordt dan automatisch omgezet in een MMS-bericht.

7. Verbinding met internet maken

U kunt gebruikmaken van de standaard verbinding-instellingen om via uw mobiele netwerk toegang tot internet tot stand te brengen of u kunt WLAN gebruiken.

Als u via het mobiele datanetwerk toegang tot internet wilt verkrijgen, moet deze service actief zijn in uw contract.



OPMERKING!

Lees het hoofdstuk "Internet" zorgvuldig door, om onnodig hoge rekeningen te voorkomen.

Neem contact op met uw serviceprovider als de instellingen op uw telefoon niet zijn geconfigureerd voor toegang tot het mobiele datanetwerk van uw provider. Als u de instellingen wijzigt zonder contact met uw mobiele serviceprovider kan het voorkomen dat uw telefoon niet meer functioneert.

7.1. Het toevoegen van een nieuwe datanetwerkverbinding

Uw telefoon is voor de internettoegang vooraf ingesteld voor de meeste Europese mobiele serviceproviders.

Voor het geval u toch een nieuwe datanetwerkverbinding dient toe te voegen, vraagt u eerst de volgende informatie op bij uw serviceprovider.

- Access Point Name (APN)
- Indien nodig de gebruikersnaam en het wachtwoord.
- Server-IP en poortnummer, wanneer het netwerk een proxyserver gebruikt.
- ▶ Tik in het startscherm op .
- ▶ Tik op **Instellingen / Meer... / Mobiele netwerken / Namen Toegangspunten (accesspoints)**.
- ▶ Druk op de menu-toets en tik op **Nieuwe APN**.
- ▶ Tik op **Naam** om de naam van uw toegangspunt (vrij kiesbaar) in te voeren.
- ▶ Tik op **APN** om de APN in te voeren die u wilt toevoegen.
- ▶ Tik op **Proxy** en **Poort** om de server-IP en de poort in te voeren, wanneer het netwerk een proxyserver gebruikt.
- ▶ Tik op **Gebruikersnaam** en **Wachtwoord** en voer de gevraagde informatie in. (Wanneer er geen gebruikersnaam of wachtwoord nodig is, laat u deze velden leeg.)
- ▶ Tik indien nodig op **APN-type**.

- ▶ Druk op de menu-toets en tik op **OK** om de procedure te voltooien.



OPMERKING!

U kunt de APN op de standaardinstellingen ingesteld laten door op de menu-toets te drukken en op **Herstel de standaardinstellingen** te tikken.

7.2. Toeslagen bij internetgebruik en roaming

Bij toegang tot internet via het mobiele netwerk kunnen voor de gebruikte hoeveelheid data aanzienlijke kosten ontstaan. Om deze kosten te beperken wordt aangeraden om een internetabonnement zonder datalimiet af te sluiten.

Neem contact op met uw mobiele serviceprovider over de verschillende mogelijkheden. Vraag ook naar de voorwaarden bij het gebruik van de telefoon in het buitenland (roaming), omdat daaraan tevens hoge kosten kunnen zijn verbonden.



OPMERKING!

Voor de eerste ingebruikname is de functie dataroaming uitgeschakeld! (het gebruik van gegevensoverdracht via een ander mobiel netwerk - bijvoorbeeld in het buitenland - dan het eigen netwerk van uw mobiele serviceprovider)

Controleer uw mobiele tarief voordat u het toestel gebruikt en schakel zo nodig tot het moment van activering van een internetabonnement zonder datalimiet de gegevensoverdracht via het mobiele netwerk uit. Ga hierbij als volgt te werk:

7.3. Internet

Door het activeren van internettoegang via een mobiel netwerk kunnen extra kosten ontstaan voor het gegevensverbruik. Controleer uw mobiele tarief voordat u het toestel gebruikt en schakel zo nodig tot het moment van activering van een internetabonnement zonder datalimiet de gegevensoverdracht via het mobiele netwerk uit. Ga hierbij als volgt te werk:

- ▶ Tik op .
- ▶ Tik nu na elkaar op **Instellingen / Meer...**
- ▶ Tik nu na elkaar op **Mobiele netwerken / Data-Roaming**.

7.4. Het beperken van de gegevensoverdracht

De telefoon beschikt over een automatische begrenzing voor de hoeveelheid mobiele data. Als de ingestelde waarde wordt overschreden, wordt de dataverbinding uitgeschakeld.

- ▶ Tik op .
- ▶ Tik nu na elkaar op **Instellingen / Datagebruik...**
- ▶ Kies nu of u het dataverbruik voor **Mobiel** of voor **Wifi** wilt instellen.



OPMERKING!

Het tijdvak voor de weergave van het maandelijkse dataverbruik kan onder de optie dataverbruikscyclus worden ingesteld.

- ▶ Selecteer de datum voor de reset van het gebruik van de verbruikscycli.
- ▶ Tik op **Bevestigen** om de datum op te slaan.

7.5. Datavolume wijzigen

Aangezien mobiele contracten tegenwoordig met verschillende datavolumes worden aangeboden, is het zinvol om de limiet van het datavolume in overeenstemming met het mobiele telefoniecontract in de telefoon vast te leggen.

Wanneer u bijv. een maandelijks vast tarief voor internetgebruik met een limiet van 1 GB heeft, stelt u de rode lijn (limiet) in op 1 GB.

Stel de gele lijn (waarschuwing) in op een lagere waarde.

- ▶ Tik op de tabel en sleep de rode lijn (limiet) naar 1 GB.
- ▶ Sleep nu de gele lijn (waarschuwing) naar een lagere waarde.
- ▶ Tik op de knop **Mobiele gegevenslimiet instellen** om de instellingen op te slaan.

7.6. Wifi inschakelen

Met uw WLAN beschikt u over internettoegang over een afstand van enkele meters.

- ▶ Tik in het startscherf op .
- ▶ Tik op **Instellingen / Wifi**.
- ▶ Activeer het keuzevakje **Wifi** om deze functie in te schakelen.
- ▶ De namen van alle zichtbare WLAN-netwerken en de resp. beveiligingsinstellingen (open of beveiligd) worden nu weergegeven.
- ▶ Tik op een netwerk waarmee u verbinding wilt maken.
- ▶ Druk op de menu-toets en tik op Scannen om de lijst met zichtbare netwerken in uw omgeving bij te werken.



OPMERKING!

Als u probeert verbinding te maken met een beveiligd netwerk, moet u het wachtwoord voor toegang invoeren.

8. Aanvulling op de Smartphone

8.1. Afgifte van radiostraling

Uw smartphone is getest en voldoet aan de door de door de Europese Unie vastgestelde normen voor blootstelling aan hoogfrequentie straling van mobiele communicatienetwerken voor GSM, WiFi en Bluetooth.

De uitdrukking 'Specifiek Absorptie Tempo' (SAT) heeft betrekking op de hoeveelheid radiostraling die door het menselijk lichaam wordt geabsorbeerd.

Het maximale door de Raad van de Europese Unie toegestane Specifieke Absorptie Tempo voor mobiele telefoons bedraagt 2,0 W/kg.

De maximale waarden voor dit model bedragen:

SAT (hoofd): 0.375 W/kg

SAT (lichaam): 0.624 W/kg/15mm

De telefoon is getest en voldoet aan de richtlijn voor SAT-blootstelling bij gebruik met GSM, WiFi en Bluetooth.

Uw telefoon beschikt over radiozenders en radio-ontvangers. Als uw telefoon is ingeschakeld, ontvangt en verstuurt het toestel radiostraling via de antenne (RF).

Het wordt aangeraden om de mobiele telefoon te gebruiken onder goede ontvangstomstandigheden om de hoeveelheid ontvangen radiostraling te beperken (vooral in een ondergrondse parkeergarage en tijdens reizen in de trein of met de auto).

9. Afvoeren



Toestel

Gooi het toestel aan het einde van de levensduur in geen geval bij het gewone huisvuil. Informeer u over de opties voor een milieuvriendelijke afvoer.



Accu's

Lege batterijen en accu's horen niet bij het huisvuil. U moet batterijen en accu's inleveren op een inzamelpunt voor lege batterijen.



Verpakking

Dit toestel is speciaal verpakt om het tijdens het transport te beschermen tegen beschadiging. De verpakking bestaat uit materialen die milieuvriendelijk en vakkundig kunnen worden afgevoerd en gerecycled.

10. Verklaring van conformiteit volgens R&TTE

Bij dit toestel wordt de volgende draadloze apparatuur geleverd:

- Draadloos LAN
- Bluetooth

Hierbij verklaart Medion AG dat dit product voldoet aan de volgende Europese eisen:



- R&TTE-richtlijn 1999/5/EG
- Ecodesign-richtlijn 2009/125/EG
- RoHS-richtlijn 2011/5/EU.









De complete conformiteitsverklaring is te vinden op www.medion.com/conformity.

Doordat de ingebouwde WLAN-oplossing werkt in de 5 GHz frequentieband, is gebruik in alle EU-landen uitsluitend toegestaan binnen gebouwen.

CE 1313

11. Technische gegevens

	<p>74 x 146 x 9,8 mm ~ 155g 2.91 x 5.74 x 0.38 inch ~ 5.46 oz</p>
	<p>Aquil Star Precision Industrial, China (Shenzhen) Modell: Modell: ASSA55e(b)-050200 EU/UK Input: 100 -240V ~ 0,45A max./ max. 50-60Hz Output: 5V $\overline{\text{---}}$ 2.0 A</p> <p>Ktech Co., Ltd., China (Shenzhen) Modell: KSA29B0500200HK Input: 100 -240V ~ 0,5A max./ max. 50-60Hz Output: 5V $\overline{\text{---}}$ 2.0 A</p> <p>Ktech Co., Ltd., China (Shenzhen) Modell: KSAS0050500100VKU/VEU Input: 100 -240V ~ 0,18A max./ max. 50-60Hz Output: 5V $\overline{\text{---}}$ 1.0 A</p>

	<p>Shenzhen XinShend Tong Technology Co., Ltd. China (Shenzhen) Modell: L503A395468P</p>
	<p>WLAN: IEEE 802.11b/g/n (2.4 GHz) Bluetooth 4.0</p>
	<p>GSM 850/900/1800/1900 Mhz UMTS 900/2100 Mhz LTE Cat-4 800/1800/2600 Mhz</p>
	<p>12,7 cm / 5" 854 x 480 Pixel</p>
	<p>+5°C - +35°C 41°F - 95°F</p>
	<p>0°C - +60°C 32°F - 140°F</p>
	<p>10 - 90%</p>
	<p>3,5mm, CTIA</p>
	<p>2,0 MP Front 5,0 MP Main</p>

12. Licentiegegevens

Delen van dit product zijn gebaseerd op Open Source-software, waarvan het gebruik is onderworpen aan de GNU General Public License (GPL) versie 2. Hierin is de verplichting voor de fabrikant opgenomen om de desbetreffende, mogelijk gewijzigd broncode eveneens onder deze licentie beschikbaar te stellen. U kunt op de volgende manieren de broncode voor dit product in bezit krijgen:

- 1) Bezoek MEDION Service onder <http://www.medion.com/de/service/start> en voer in het zoekveld de naam, het MD-nummer of het MSN-nummer van uw apparaat in. U vindt deze gegevens op de achterkant van uw apparaat. Kies in het volgende venster de categorie "Software".
- 2) Wij kunnen u de broncode ook kosteloos toesturen op een gegevensdrager. Stuur hiervoor een e-mail aan opensource@medion.com.

De broncode is uitsluitend van belang voor software-ontwikkelaars. Als gebruiker van het product zult u daar doorgaans niets aan hebben.

De volledige tekst van de GPL vindt u hieronder en op het apparaat onder Instellingen > Info > Juridische informatie. Verdere informatie over de GPL alsmede officiële vertalingen in verschillende talen zijn te vinden onder <http://www.fsf.org/licensing>.

GNU General Public Licence

Version 2, June 1991

Copyright (C) 1989,

1991 Free Software Foundation, Inc.

51 Franklin Street, Fifth Floor, Boston,

MA 02110-1301, USA

Everyone is permitted to copy and distribute verbatim copies of this license document, but changing it is not allowed.

Preamble

The licenses for most software are designed to take away your freedom to share and change it. By contrast, the GNU General Public License is intended to guarantee your freedom to share and change free software—to make sure the software is free for all its users. This General Public License applies to most of the Free Software Foundation's software and to any other program whose authors commit to using it. (Some other Free Software Foundation software is covered by the GNU Lesser General Public License instead.) You can apply it to your programs, too.

When we speak of free software, we are referring to freedom, not price. Our General Public Licenses are designed to make sure that you have the freedom to distribute copies of free software (and charge for this service if you wish), that you receive source code or can get it if you want it, that you can change the software or use pieces of it in new free programs; and that you know you can do these things.

To protect your rights, we need to make restrictions that forbid anyone to deny you these rights or to ask you to surrender the rights. These restrictions translate to certain responsibilities for you if you distribute copies of the software, or if you modify it.

For example, if you distribute copies of such a program, whether gratis or for a fee, you must give the recipients all the rights that you have. You must make sure that they, too, receive or can get the source code. And you must show them these terms so they know their rights.

We protect your rights with two steps: (1) copyright the software, and (2) offer you this license which gives you legal permission to copy, distribute and/or modify the software.

Also, for each author's protection and ours, we want to make certain that everyone understands that there is no warranty for this free software. If

the software is modified by someone else and passed on, we want its recipients to know that what they have is not the original, so that any problems introduced by others will not reflect on the original authors' reputations.

Finally, any free program is threatened constantly by software patents. We wish to avoid the danger that redistributors of a free program will individually obtain patent licenses, in effect making the program proprietary. To prevent this, we have made it clear that any patent must be licensed for everyone's free use or not licensed at all.

The precise terms and conditions for copying, distribution and modification follow.

TERMS AND CONDITIONS FOR COPYING, DISTRIBUTION AND MODIFICATION

0. This License applies to any program or other work which contains a notice placed by the copyright holder saying it may be distributed under the terms of this General Public License. The „Program“, below, refers to any such program or work, and a „work based on the Program“ means either the Program or any derivative work under copyright law: that is to say, a work containing the Program or a portion of it, either verbatim or with modifications and/or translated into another language. (Hereinafter, translation is included without limitation in the term „modification“.) Each licensee is addressed as „you“.

Activities other than copying, distribution and modification are not covered by this License; they are outside its scope. The act of running the Program is not restricted, and the output from the Program is covered only if its contents constitute a work based on the Program (independent of having been made by running the Program). Whether that is true depends on what the Program does.

1. You may copy and distribute verbatim copies of the Program's source code as you receive it, in any medium, provided that you conspicuously and appropriately publish on each copy an appropriate copyright notice and disclaimer of warranty; keep intact all the notices that refer to this License and to the absence of any warranty; and give any other recipients of the Program a copy of this License along with the Program.

You may charge a fee for the physical act of transferring a copy, and you may at your option offer warranty protection in exchange for a fee.

2. You may modify your copy or copies of the Program or any portion of

it, thus forming a work based on the Program, and copy and distribute such modifications or work under the terms of Section 1 above, provided that you also meet all of these conditions:

- a) You must cause the modified files to carry prominent notices stating that you changed the files and the date of any change.
- b) You must cause any work that you distribute or publish, that in whole or in part contains or is derived from the Program or any part thereof, to be licensed as a whole at no charge to all third parties under the terms of this License.
- c) If the modified program normally reads commands interactively when run, you must cause it, when started running for such interactive use in the most ordinary way, to print or display an announcement including an appropriate copyright notice and a notice that there is no warranty (or else, saying that you provide a warranty) and that users may redistribute the program under these conditions, and telling the user how to view a copy of this License. (Exception: if the Program itself is interactive but does not normally print such an announcement, your work based on the Program is not required to print an announcement.)

These requirements apply to the modified work as a whole. If identifiable sections of that work are not derived from the Program, and can be reasonably considered independent and separate works in themselves, then this License, and its terms, do not apply to those sections when you distribute them as separate works. But when you distribute the same sections as part of a whole which is a work based on the Program, the distribution of the whole must be on the terms of this License, whose permissions for other licensees extend to the entire whole, and thus to each and every part regardless of who wrote it.

Thus, it is not the intent of this section to claim rights or contest your rights to work written entirely by you; rather, the intent is to exercise the right to control the distribution of derivative or collective works based on the Program.

In addition, mere aggregation of another work not based on the Program with the Program (or with a work based on the Program) on a volume of a storage or distribution medium does not bring the other work under the scope of this License.

3. You may copy and distribute the Program (or a work based on it, under Section 2) in object code or executable form under the terms of Sec-

tions 1 and 2 above provided that you also do one of the following:

- a) Accompany it with the complete corresponding machine-readable source code, which must be distributed under the terms of Sections 1 and 2 above on a medium customarily used for software interchange; or,
- b) Accompany it with a written offer, valid for at least three years, to give any third party, for a charge no more than your cost of physically performing source distribution, a complete machine-readable copy of the corresponding source code, to be distributed under the terms of Sections 1 and 2 above on a medium customarily used for software interchange; or,
- c) Accompany it with the information you received as to the offer to distribute corresponding source code. (This alternative is allowed only for noncommercial distribution and only if you received the program in object code or executable form with such an offer, in accord with Subsection b above.)

The source code for a work means the preferred form of the work for making modifications to it. For an executable work, complete source code means all the source code for all modules it contains, plus any associated interface definition files, plus the scripts used to control compilation and installation of the executable. However, as a special exception, the source code distributed need not include anything that is normally distributed (in either source or binary form) with the major components (compiler, kernel, and so on) of the operating system on which the executable runs, unless that component itself accompanies the executable.

If distribution of executable or object code is made by offering access to copy from a designated place, then offering equivalent access to copy the source code from the same place counts as distribution of the source code, even though third parties are not compelled to copy the source along with the object code.

4. You may not copy, modify, sublicense, or distribute the Program except as expressly provided under this License. Any attempt otherwise to copy, modify, sublicense or distribute the Program is void, and will automatically terminate your rights under this License. However, parties who have received copies, or rights, from you under this License will not have their licenses terminated so long as such parties remain in full compliance.

5. You are not required to accept this License, since you have not signed it. However, nothing else grants you permission to modify or distribute

the Program or its derivative works. These actions are prohibited by law if you do not accept this License. Therefore, by modifying or distributing the Program (or any work based on the Program), you indicate your acceptance of this License to do so, and all its terms and conditions for copying, distributing or modifying the Program or works based on it.

6. Each time you redistribute the Program (or any work based on the Program), the recipient automatically receives a license from the original licensor to copy, distribute or modify the Program subject to these terms and conditions. You may not impose any further restrictions on the recipients' exercise of the rights granted herein. You are not responsible for enforcing compliance by third parties to this License.

7. If, as a consequence of a court judgment or allegation of patent infringement or for any other reason (not limited to patent issues), conditions are imposed on you (whether by court order, agreement or otherwise) that contradict the conditions of this License, they do not excuse you from the conditions of this License.

If you cannot distribute so as to satisfy simultaneously your obligations under this License and any other pertinent obligations, then as a consequence you may not distribute the Program at all. For example, if a patent license would not permit royalty-free redistribution of the Program by all those who receive copies directly or indirectly through you, then the only way you could satisfy both it and this License would be to refrain entirely from distribution of the Program.

If any portion of this section is held invalid or unenforceable under any particular circumstance, the balance of the section is intended to apply and the section as a whole is intended to apply in other circumstances. It is not the purpose of this section to induce you to infringe any patents or other property right claims or to contest validity of any such claims; this section has the sole purpose of protecting the integrity of the free software distribution system, which is implemented by public license practices. Many people have made generous contributions to the wide range of software distributed through that system in reliance on consistent application of that system; it is up to the author/donor to decide if he or she is willing to distribute software through any other system and a licensee cannot impose that choice.

This section is intended to make thoroughly clear what is believed to be a consequence of the rest of this License.

8. If the distribution and/or use of the Program is restricted in certain countries either by patents or by copyrighted interfaces, the original copyright holder who places the Program under this License may add an explicit geographical distribution limitation excluding those countries, so that distribution is permitted only in or among countries not thus excluded. In such case, this License incorporates the limitation as if written in the body of this License.

9. The Free Software Foundation may publish revised and/or new versions of the General Public License from time to time. Such new versions will be SIMilar in spirit to the present version, but may differ in detail to address new problems or concerns.

Each version is given a distinguishing version number. If the Program specifies a version number of this License which applies to it and „any later version“, you have the option of following the terms and conditions either of that version or of any later version published by the Free Software Foundation. If the Program does not specify a version number of this License, you may choose any version ever published by the Free Software Foundation.

10. If you wish to incorporate parts of the Program into other free programs whose distribution conditions are different, write to the author to ask for permission. For software which is copyrighted by the Free Software Foundation, write to the Free Software Foundation; we sometimes make exceptions for this. Our decision will be guided by the two goals of preserving the free status of all derivatives of our free software and of promoting the sharing and reuse of software generally.

NO WARRANTY

11. BECAUSE THE PROGRAM IS LICENSED FREE OF CHARGE, THERE IS NO WARRANTY FOR THE PROGRAM, TO THE EXTENT PERMITTED BY APPLICABLE LAW. EXCEPT WHEN OTHERWISE STATED IN WRITING THE COPYRIGHT HOLDERS AND/OR OTHER PARTIES PROVIDE THE PROGRAM „AS IS“ WITHOUT WARRANTY OF ANY KIND, EITHER EXPRESSED OR IMPLIED, INCLUDING, BUT NOT LIMITED TO, THE IMPLIED WARRANTIES OF MERCHANTABILITY AND FITNESS FOR A PARTICULAR PURPOSE. THE ENTIRE RISK AS TO THE QUALITY AND PERFORMANCE OF THE PROGRAM IS WITH YOU. SHOULD THE PROGRAM PROVE DEFECTIVE, YOU ASSUME THE COST OF ALL NECESSARY SERVICING, REPAIR OR CORRECTION.

12. IN NO EVENT UNLESS REQUIRED BY APPLICABLE LAW OR AGREED

TO IN WRITING WILL ANY COPYRIGHT HOLDER, OR ANY OTHER PARTY WHO MAY MODIFY AND/OR REDISTRIBUTE THE PROGRAM AS PERMITTED ABOVE, BE LIABLE TO YOU FOR DAMAGES, INCLUDING ANY GENERAL, SPECIAL, INCIDENTAL OR CONSEQUENTIAL DAMAGES ARISING OUT OF THE USE OR INABILITY TO USE THE PROGRAM (INCLUDING BUT NOT LIMITED TO LOSS OF DATA OR DATA BEING RENDERED INACCURATE OR LOSSES SUSTAINED BY YOU OR THIRD PARTIES OR A FAILURE OF THE PROGRAM TO OPERATE WITH ANY OTHER PROGRAMS), EVEN IF SUCH HOLDER OR OTHER PARTY HAS BEEN ADVISED OF THE POSSIBILITY OF SUCH DAMAGES.

END OF TERMS AND CONDITIONS

LGPL VERSION 2.1

13. Colofon

Copyright © 2016

Alle rechten voorbehouden.

Deze handleiding is auteursrechtelijk beschermd.

Vermenigvuldiging in mechanische, elektronische of enige andere vorm zonder schriftelijke toestemming van de fabrikant is verboden.

Het copyright berust bij de firma:

Medion AG

Am Zehnthof 77

45307 Essen

Duitsland

De handleiding is via de Service Hotline te bestellen en is via het serviceportal

www.medion.com/nl/service/start/ beschikbaar voor download.

14. Index

B	
Bij storingen	24
D	
Datavolume	52
Dragers van pacemakers	24
G	
Gegevensbescherming	18
H	
Hoortoestellen	25
I	
Informatie over het beeldscherm.....	19
Informatie over lithium-ionaccu's	20
Inhoud van de verpakking.....	27
Internet	50
L	
Licentiegegevens	59
N	
Noodoproepen	25
O	
Omgevingsvoorwaarden	22
R	
Reiniging en onderhoud	17
Roaming	9
S	
SIM-kaart	29
SMS/MMS	45
V	

Veiligheidsinstructies.....	4, 10
Verbinding met internet maken	47
Verkoop.....	4