

BEDIENELEMENTE

Vorderseite

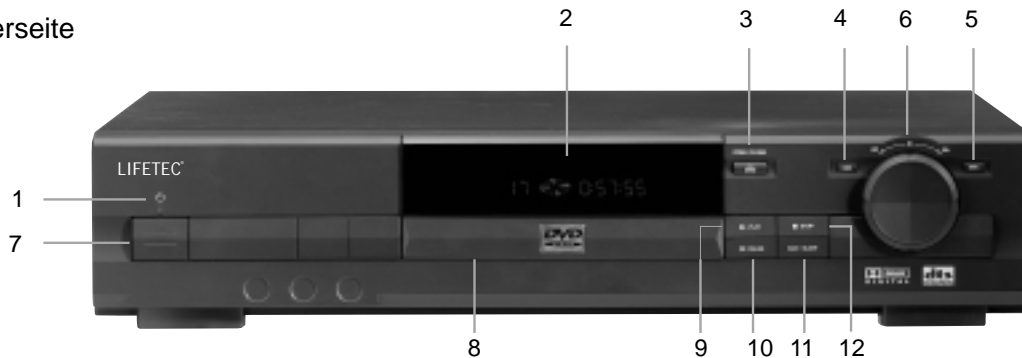

- | | |
|--|--|
| 1. Power – LED | 7. Ein-/Ausschalter |
| 2. Display | 8. DVD – Fach |
| 3. DVD – Fach öffnen/schließen | 9. Play |
| 4. Skip, Abschnitt/ Titelsprung zurück | 10. Pause |
| 5. Skip, Abschnitt/ Titelsprung vor | 11. Umschaltung Suchlauf schnell/langsam |
| 6. Jog – Shuttle Suchlauf | 12. Stop |

Fernbedienung

1. Stand By
2. DVD – Fach öffnen / schließen
3. Mute – Funktion ein / aus
4. Zifferntasten
5. Zeigt das Audio – Menü an.
6. Zeigt das Untertitel – Menü an.
7. Wechselt zwischen den Kamerawinkeln (bei entsprechenden DVDs)
8. Zeigt das DVD – Menü an, wenn die DVD läuft
9. Zeigt das SETUP – Menü an, wenn der Player auf STOP steht
10. Zeigt das DVD – Menü an, wenn der Player auf STOP steht
10. EXIT - Menü verlassen
11. Zeigt das WIEDERGABEMENÜ an
12. Zeitraffer und Menü – Navigationstasten
13. Zeitlupe und Menü – Navigationstasten
14. Play und OK
15. Nächstes Kapitel
16. Vorheriges Kapitel
17. Stop
18. PAUSE - Standbild
19. Wiederholungsfunktion
20. Index-Menü

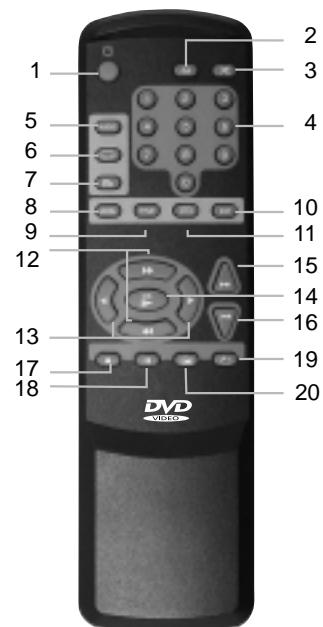

AUSPACKEN

Vergewissern Sie sich beim Auspacken, dass folgende Teile mitgeliefert wurden:

DVD-Player
Fernbedienung, incl. Batterien
Audio-/Videoverbindungskabel
Bedienungsanleitung mit Garantiekarte

AUFSTELLUNG

Stellen Sie ihren DVD-Player auf einer stabilen, ebenen Oberfläche auf. Setzen Sie das Gerät nicht extremer Feuchtigkeit oder Hitze aus und achten Sie auf eine ausreichende Belüftung des Geräts von allen Seiten.

ANSCHLUSS DES DVD-PLAYERS

Auf der Geräterückseite finden Sie eine Vielzahl von Anschlussmöglichkeiten für die Bild- und Toninformationen, um eine optimale Wiedergabe ihrer DVD's zu gewährleisten. Verbinden Sie Ihren DVD-Player gemäss einer der folgenden Konfigurationen:

• Verbindung mit dem TV über SCART

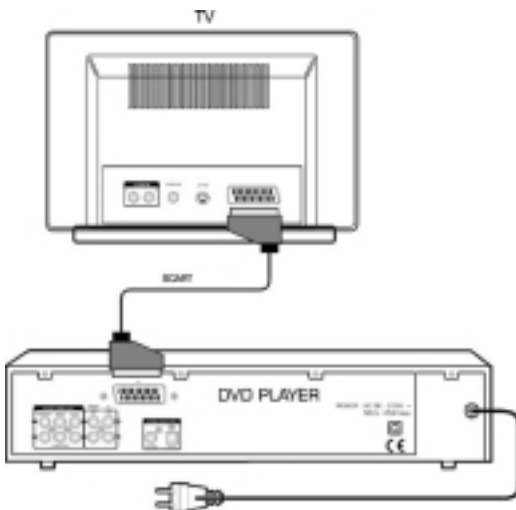

Verbinden Sie den DVD-Player über ein SCART-Kabel mit dem Fernseher (s. Abb.). Sie erreichen über diese einfache Anschlussmöglichkeit eine sehr gute Bildwiedergabe.

• **Verbindung mit dem TV über Video-Cinch und Audio-Cinch**

Mit den Video-Cinch- und Audio-Cinch-Buchsen steht Ihnen eine weitere Möglichkeit zur Verfügung Ihren DVD-Player mit Ihrem Fernseher zu verbinden. Verbinden Sie einen der Videoausgänge und die Audio-Cinch-Buchsen auf der Rückseite des DVD-Players über A/V-Cinchkabel mit den entsprechenden Eingängen am Fernseher. (s. Abb.) Optional wird das Bildsignal auch an der S-VHS-Buchse zur Verfügung gestellt.

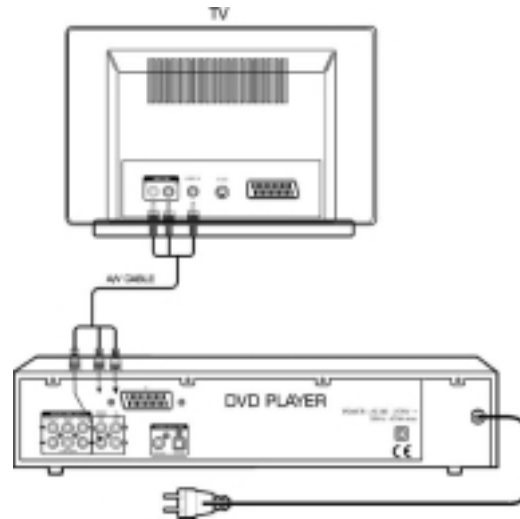

Da sich der Ton in beiden Konfigurationen nur in Stereoqualität übertragen lässt, müssen Sie für beide im DVD SETUP MENÜ die STEREO-Übertragung vorwählen (siehe auch S. 13/14). Um auch die Audioqualitäten der DVD nutzen zu können, benötigen Sie einen geeigneten Mehrkanal AV-Verstärker/Receiver, der in der Lage ist, die Signale Ihres DVD-Players zu verarbeiten. Damit ergeben sich weitere Anschlussmöglichkeiten:

• **Heimkinokonfiguration mit digitaler Tonübertragung**

Verbinden Sie den DVD-Player entweder über ein SCART-Kabel oder mit dem Video-Cinch-Kabel mit Ihrem TV-Gerät. Schalten Sie den Ton an Ihrem Fernseher bei Anschluss über SCART-Kabel ab.

Verbinden Sie nun einen der beiden Digital-Audio-Ausgänge mit dem entsprechenden Eingang an Ihrem 5.1-Kanal Verstärker/Receiver.

Wählen Sie bei dieser Konfiguration im DVD-SETUP-MENÜ die 5.1-Kabelübertragung vor und passen Sie das Datenformat des DVD-Players auf Ihren Verstärker an (siehe auch S. 11-17).

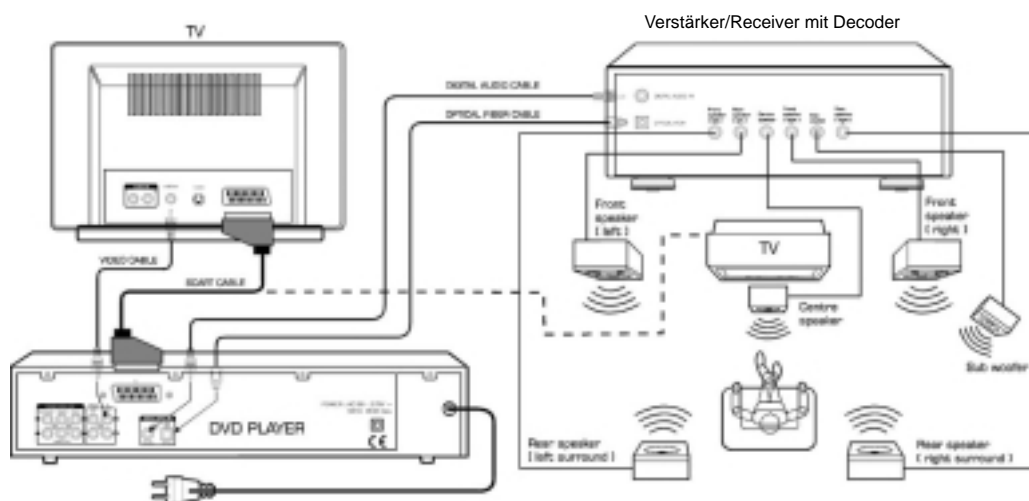

• **Heimkinokonfiguration mit analoger Tonübertragung**

Der DVD-Player verfügt über einen eigenen 5.1-Decoder, der die aufbereiteten Signale analog über die Cinch-Buchsen auf der Rückseite des DVD-Players zur Verstärkung zur Verfügung stellt.

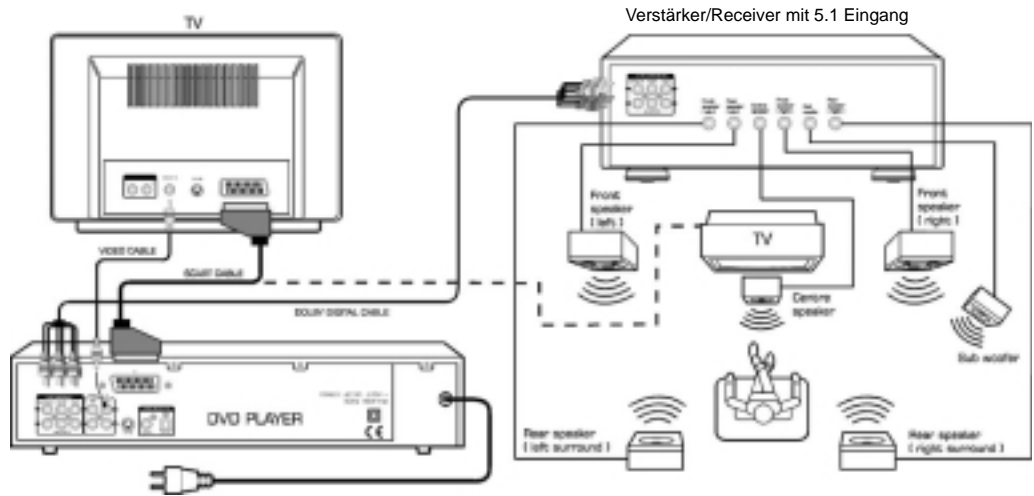

Verbinden Sie den DVD-Player entweder über ein SCART-Kabel oder nur mit dem Video-Cinch-Kabel mit Ihrem TV-Gerät. Schalten Sie den Ton an Ihrem Fernseher bei Anschluss über SCART-Kabel ab. Verbinden Sie nun den Dolby Digital Ausgang mit einem entsprechenden Kabel mit dem Eingang am 5.1-Kanal Verstärker/Receiver.

Wählen Sie bei dieser Konfiguration im DVD-SETUP-MENÜ die 5.1 Kanalübertragung vor (siehe auch S. 13/14).

WAS IST DVD ?

Die DVD (**D**igital **V**ersatile **D**isc (englisch): vielseitige digitale Scheibe) ist ein universelles, digitales Speichermedium für Bild- und Toninformationen.

Je nachdem, wie die Informationen auf die Disc aufgebracht sind ergeben sich verschiedene DVD-Typen mit verschiedenen Speicherkapazitäten :

DVD-Typ		Spieldauer
DVD-5	einseitig und einschichtig bespielt	ca. 2 h
DVD-9	einseitig und doppelschichtig bespielt	ca. 4 h
DVD-10	doppelseitig und einschichtig bespielt	ca. 4 h
DVD-17	doppelseitig und zweischichtig bespielt	ca. 8 h

DVDs sind unterteilt in "Titel" und "Kapitel". Eine DVD kann mehrere Titel haben, die wiederum aus mehreren Kapiteln bestehen können.

Titel und Kapitel sind fortlaufend durchnummeriert, wie z.B. Titel 1, Titel 2, ... & Kapitel 1, 2, 3...

Normalerweise besteht der erste Titel z.B. aus Informationen des Herstellers und des Studio-Logos. Der nächste Titel ist meist der Film selbst. Weitere Titel können z.B. Making-Of Reportagen oder eine Vorschau auf kommende Kinofilme enthalten. Manchmal enthalten weitere Titel auch alternative Enden. Dies sind einige der vielen Möglichkeiten, die das DVD-System bietet.

DVDs können im PAL oder NTSC Format sein. Dieser Player kann beide Arten abspielen.

DVDs bieten bis zu 8 Sprachen und 32 Untertitel auf einer einzigen Disc. Sprachen und Untertitel lassen sich nach Ihren Wünschen kombinieren.

Es lassen sich sogar bei manchen DVDs die Kamerawinkel ändern, sofern der Film entsprechend aufgenommen wurde.

Beachten Sie, dass mit diesem Gerät keine CD-R, CD-RW oder Video-Disc's abgespielt werden können.

WELT – ZONEN / REGIONAL – CODES

Aufgrund weltweiter Vertriebsstrategien wurde für die DVD ein regionaler Code entwickelt, der das Abspielen der Discs in Ländern, in denen noch keine Veröffentlichung vorgesehen ist, verhindern soll.

Der Code basiert auf einem Zonen-System, das die Welt in 6 Regionen einteilt. Europa und Japan gehören z.B. der Region 2 an.

Auf Ihrem DVD - Player lassen sich daher nur DVDs abspielen, die mit dem Ländercode **2** markiert sind. DVDs aus Amerika oder Asien z.B. lassen sich nicht auf Ihrem Player abspielen.

Sollten also beim Abspielen bestimmter DVDs Probleme auftreten, versichern Sie sich, dass die DVD den richtigen Ländercode (2) hat.

GERÄT EIN-/AUSSCHALTEN

Stecken Sie den Netzstecker in eine gut erreichbare Steckdose und schalten Sie den DVD-Player über den Schalter auf der linken Geräteseite ein.

Über die Stand By-Taste an der Fernbedienung können Sie das Gerät kurzfristig aus- bzw. einschalten. Da der DVD-Player im Stand By-Betrieb einen geringen Energieverbrauch hat, sollten Sie zum Schutze der Umwelt das Gerät bei längerem Nichtgebrauch mit der Netztaaste ausschalten.

ABSPIELEN EINER DVD

Um eine DVD abzuspielen, öffnen Sie zuerst das DVD-Fach durch Drücken der  - Taste auf der Fernbedienung oder direkt am Gerät.

Legen Sie eine DVD mit der Beschriftung nach oben ein und schliessen Sie das Fach.

Bei doppelseitigen DVDs achten Sie auf die Kennzeichnung der Seiten (A und B).

Es dauert nun einen Moment, bis der Player die DVD identifiziert und eingelesen hat. Im Display erscheint "DVD".

Manche Discs starten automatisch, andere zeigen das DVD-Menü an. Wählen Sie in diesem Fall die Option "Film abspielen" mit Hilfe der Navigationstasten an und starten Sie ihn mit .

HINWEIS!

Bei einzelnen DVDs kann es vorkommen, dass eine Taste auf der Fernbedienung nicht funktioniert (z.B. AUDIO). Folgendes Symbol erscheint auf dem Bildschirm: 

DVD Menü

Drücken Sie die Menü-Taste während die DVD läuft, wird das DVD Menü angezeigt. Sie können nun mit den Navigationstasten auf der Fernbedienung steuern und mit der -Taste auswählen. Im STOP-Modus erreichen Sie das DVD-Menü über die TITEL-Taste.

WIEDERGABEMENÜ

In diesem Menü können Sie Einstellungen (wie z.B. die Sprache) ändern, ohne den Film zu unterbrechen. Um den Menübalken anzuzeigen, drücken Sie auf der Fernbedienung . Der Menübalken wird oben auf dem Bildschirm angezeigt. Die hier gewählten Einstellungen gelten nur bis zur Entnahme der DVD.

HINWEIS!

Die folgenden Einstellungen sind von der jeweiligen DVD abhängig und müssen nicht immer funktionieren.

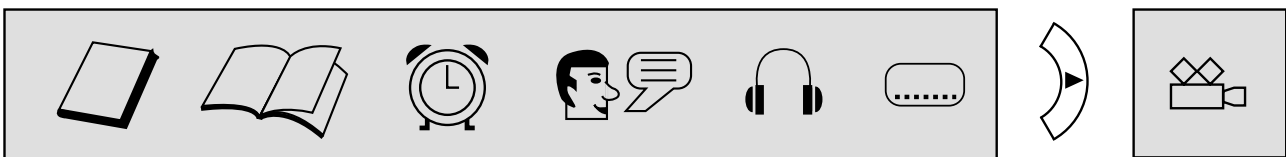







Zum Navigieren benutzen Sie bitte die Tasten. Um das Menü zu verlassen, drücken Sie EXIT.

<p><i>Titel</i></p>	<p>Hiermit können Sie einen Titel anwählen, vorausgesetzt die DVD hat mehrere Titel. Drücken Sie , um einen Titel anzuwählen und bestätigen Sie mit . Der laufende Titel wird auf dem Display angezeigt, zusammen mit der entsprechenden Zeit.</p>
<p><i>Kapitel</i></p>	<p>Hiermit können Sie ein Kapitel anwählen, vorausgesetzt, die DVD hat mehrere Kapitel. Drücken Sie , um ein Kapitel anzuwählen und bestätigen Sie mit . Das laufende Kapitel wird auf dem Display angezeigt, zusammen mit der entsprechenden Zeit.</p>
<p><i>Zeit</i></p>	<p>Zeit-Suchfunktion. Diese Funktion bietet die Möglichkeit, den Film von einem beliebigen Zeitpunkt an zu spielen. Das angezeigte Bild gibt die Zeit an, die der laufende Titel schon gespielt hat. Geben Sie mit Hilfe der Ziffern-Tasten eine Zeit ein und bestätigen Sie mit . Der Film spielt nun von diesem Zeitpunkt an. Diese Zeit und das zugehörige Kapitel werden im Display angezeigt.</p>
<p><i>Sprache</i></p>	<p>Wählt die Sprache und das Tonformat aus. Drücken Sie die Tasten, um zwischen den angebotenen Sprachen und Tonformaten auszuwählen. Um eine Option auszuwählen, drücken Sie . Als Tonformate können z.B. Stereoton oder 5.1 Surround zur Auswahl stehen, sowie verschiedene Sprachversionen des Films. Dies hängt jeweils von der DVD ab.</p>
<p><i>Ton</i></p>	<p>Diesen Menüpunkt können Sie auch direkt über die AUDIO-Taste der Fernbedienung anwählen.</p>
<p><i>Untertitel</i></p>	<p>Bietet die Möglichkeit, zwischen verschiedenen Untertiteln zu wählen, oder die Untertitel auszuschalten. Drücken Sie zum Auswählen und zum Bestätigen. Diesen Menüpunkt können Sie auch direkt über die -Taste der Fernbedienung anwählen.</p>

Drücken Sie , wenn 'Untertitel' hervorgehoben ist, um in den zweiten Teil des Menübalkens zu kommen.



<p><i>Winkel</i></p>	<p>Erlaubt Ihnen, das Bild aus verschiedenen Kamerawinkeln zu sehen. Diese Funktion ist nur auf bestimmten DVDs verfügbar. Sehen sie nach, ob auf der DVD oder Verpackung ein entsprechendes Zeichen ist. Über die -Taste der Fernbedienung können Sie diese Funktion auch direkt abrufen.</p>
<p><i>OSD</i></p>	<p>(On Screen Display) Bietet Ihnen die Möglichkeit, die Funktions-Anzeigen in der oberen Ecke des Bildschirms, (z.B. STOP oder PLAY), die kurz bei Druck einer Taste erscheinen, auszuschalten. Wählen Sie "OFF" durch Drücken der Taste.</p>

<p>Wiederholen</p> 	<p>A-B Repeat wiederholt eine Passage kontinuierlich. Drücken Sie zum Beginn des gewünschten Abschnitts  und am Ende des Abschnitts erneut . Dieser Abschnitt wird nun kontinuierlich wiederholt. Drücken Sie , um das Wiederholen zu beenden. Diese Funktion können Sie auch direkt über die  -Taste der Fernbedienung abrufen.</p>
<p>Zoom</p> 	<p>Erlaubt Ihnen, das Bild zu vergrößern oder zu verkleinern. Wählen Sie die gewünschten Einstellungen mit .</p>



ABSPIELEN EINER MUSIK-CD

Um eine Musik-CD abzuspielen, legen Sie sie mit der bedruckten Seite nach oben in den Player, schließen Sie das Fach und drücken Sie PLAY.

SKIP Titelsprung

Sie können mit Hilfe der SKIP – Tasten   vorwärts oder rückwärts zwischen den Titeln springen. Bei jedem Druck wird jeweils auf den vorherigen oder folgenden Titel gewechselt. Im Random-Modus folgt ein zufällig ausgewählter Titel.

Schneller Suchlauf

Sie können den schnellen Vor- oder Rücklauf mit den   Tasten bedienen. Es gibt 3 verschiedene Geschwindigkeitsstufen, die sich durch mehrmaliges Drücken der entsprechenden Tasten einstellen lassen. Jeder Druck erhöht die Geschwindigkeit um eine Stufe. Sie brauchen die Tasten nicht gedrückt zu halten.

PAUSE II

Die CD wird angehalten. Um die CD weiter laufen zu lassen, drücken Sie entweder PAUSE oder PLAY und die CD spielt von der selben Stelle aus weiter.

MUTE

Der Ton wird ausgeschaltet während die CD normal weiter läuft. Durch erneutes Drücken wird der Ton wieder normal wiedergegeben.

Zifferntasten

Mit den Zifferntasten lassen sich die Titel direkt anwählen.

Programmierte CD-Wiedergabe :

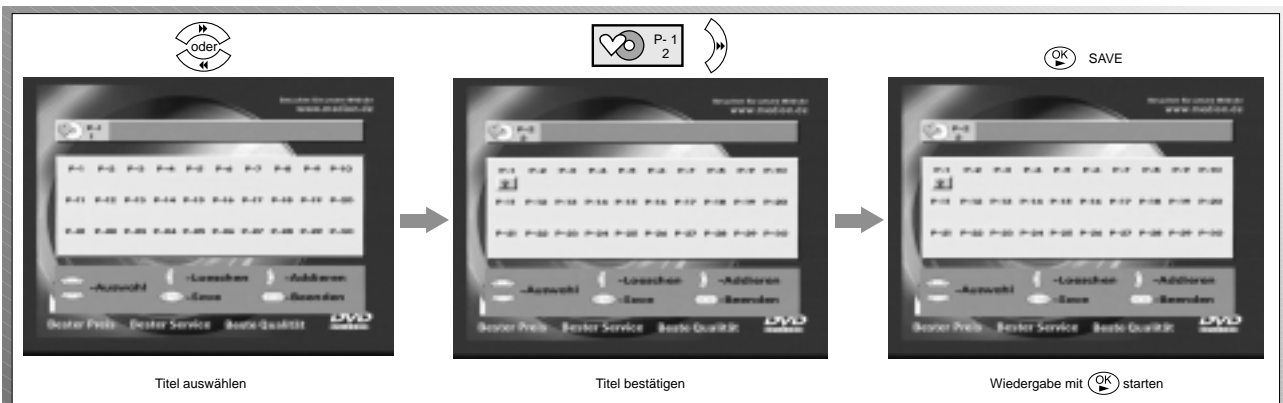

Sie haben die Möglichkeit die CD in einer von Ihnen gewünschten Reihenfolge abzuspielen. Wie ein Titel programmiert wird, sehen Sie im folgenden Menü. Zum Aufrufen des Menüs drücken Sie die AUDIO-Taste.





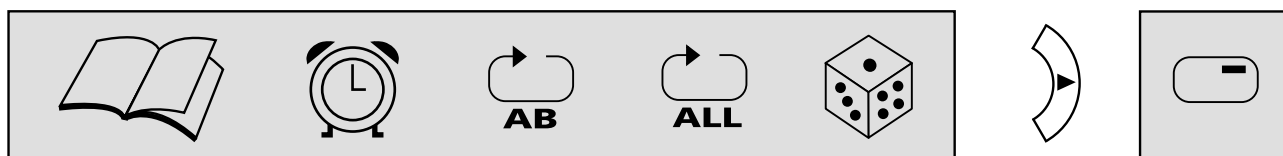















WIEDERGABEMENÜ (CD)

Um den Menübalken anzuzeigen, drücken Sie  auf der Fernbedienung. Der Menübalken wird oben auf dem Bildschirm angezeigt.



Zum Navigieren benutzen Sie bitte die   Tasten.

<p><i>Titel</i></p> 	<p>Hiermit können Sie einen Titel anwählen. Drücken Sie  , um einen Titel anzuwählen und bestätigen Sie mit .</p> <p>Der laufende Titel wird auf dem Display angezeigt, zusammen mit der entsprechenden Zeit.</p>
<p><i>Zeit</i></p> 	<p>Zeit-Suchfunktion. Diese Funktion bietet die Möglichkeit, die CD von einem beliebigen Zeitpunkt an zu spielen. Geben Sie mit Hilfe der Zahlentasten eine Zeit ein und bestätigen Sie mit . Die CD spielt nun von diesem Zeitpunkt an. Die Zeit und der zugehörige Titel werden im Display angezeigt.</p>
<p><i>Wiederholen</i></p> 	<p>A-B Repeat wiederholt eine Passage kontinuierlich. Drücken Sie zum Beginn des gewünschten Abschnitts  und dann am Ende des Abschnitts erneut .</p> <p>Dieser Abschnitt wiederholt nun kontinuierlich. Drücken Sie , um die CD normal weiterlaufen zu lassen. Diese Funktion können Sie über die  Taste auch direkt abrufen.</p>
<p><i>Wiederholen</i></p> 	<p>Zum Wiederholen eines Titels drücken Sie , bis 1 angezeigt wird. Zum Wiederholen aller Titel einer CD drücken Sie , bis ALL angezeigt wird. Zum Beenden drücken Sie , bis die Anzeige im Display erlischt. Diese Funktion können Sie über die  Taste auch direkt abrufen.</p>
<p><i>Random</i></p> 	<p>Wenn diese Funktion eingeschaltet ist, werden alle Titel in zufälliger Reihenfolge abgespielt.</p>
<p><i>OSD</i></p> 	<p>(On Screen Display) Bietet Ihnen die Möglichkeit, die Funktions-Anzeigen in der oberen Ecke des Bildschirms, wie z.B. STOP oder PLAY, die kurz bei Druck einer Taste auf der Fernbedienung erscheinen, auszuschalten.</p> <p>Wählen Sie "OFF" durch Drücken der  Taste und verlassen Sie das Menü mit EXIT.</p>

SETUP-MENÜ

Die DVD stellt Ihnen normalerweise verschiedene Sprachen bzw. Untertitel zur Verfügung. Welche der Sprachen bzw. Untertitel der DVD in der Regel ausgewählt werden soll, können Sie im SETUP-Menü voreinstellen. Hier nehmen Sie auch die Voreinstellungen für die Bild- bzw. Tonformate vor.

Um in das SETUP-Menü zu gelangen, muss der Player im STOP Modus sein.

Drücken Sie MENU.

Wählen Sie die Optionen mit Hilfe der Tasten auf der Fernbedienung wie in den Beispielen gezeigt. Wählen Sie mit der  Taste aus.

Es lassen sich alle auf der DVD verfügbaren Optionen einstellen (Optionen können von DVD zu DVD verschieden sein). Wenn sie keine Optionen anwählen, oder eventuell nicht verfügbare Optionen eingestellt haben, werden die Voreinstellungen der DVD verwendet.

Sprache : In diesem Menüpunkt können Sie Voreinstellungen für die Filmsprache, die Untertitelung, die Menusprache und die der Bildschirrmeldungen vornehmen.
 Im Beispiel wird gezeigt, wie Sie die Filmsprache von Deutsch auf Französisch umstellen:

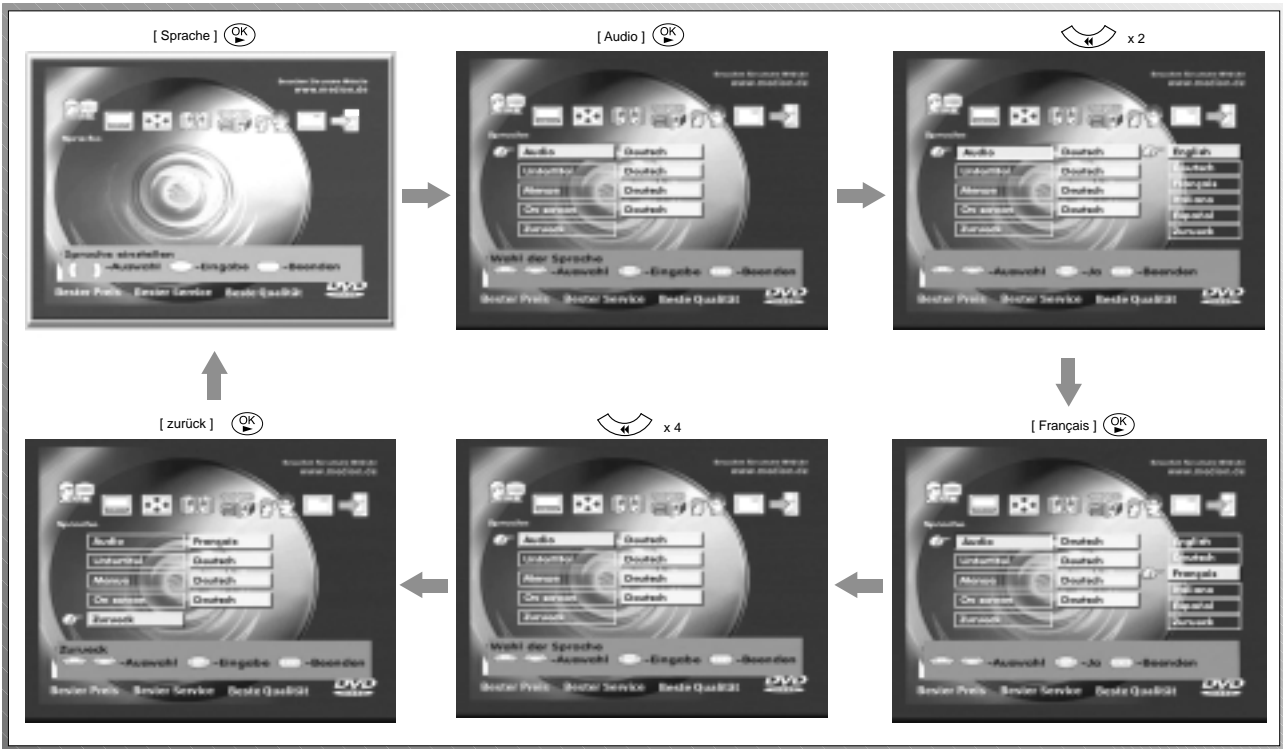

Untertitel: Im Beispiel wird gezeigt, wie Sie die Untertitelung ausschalten:

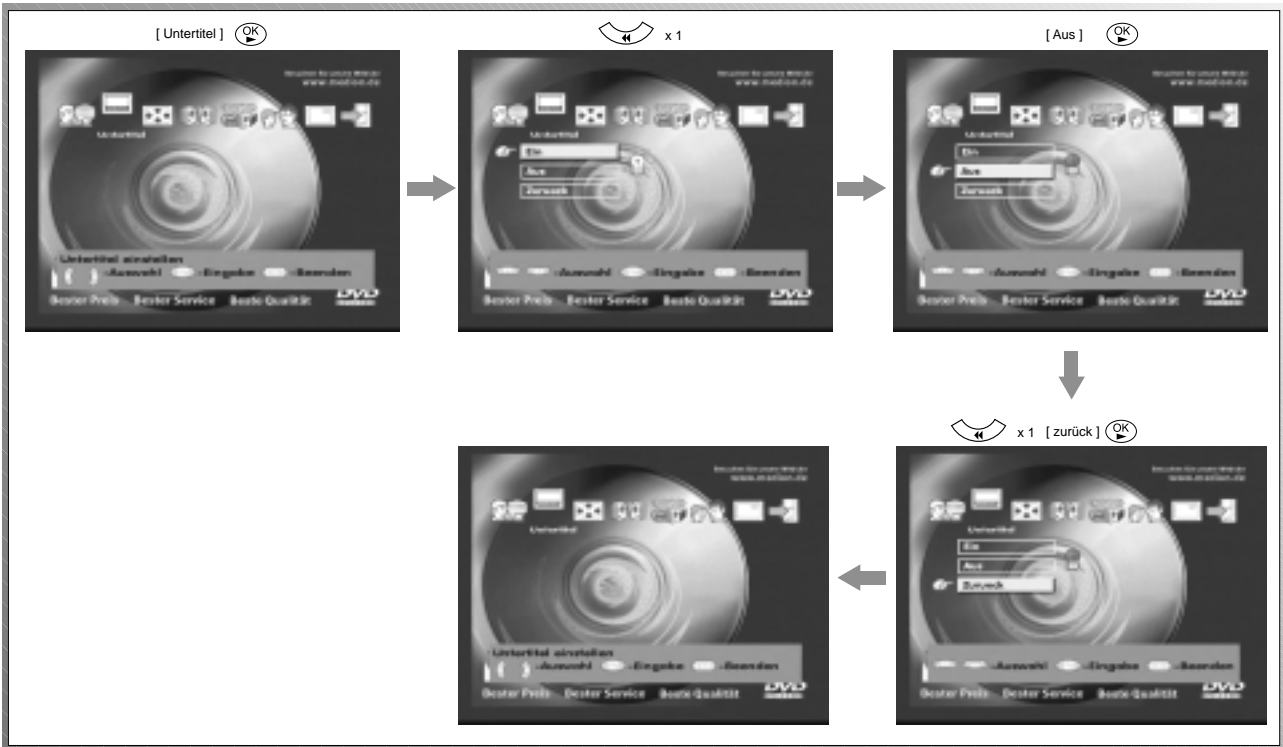

Bildformat: Hier können Sie Einstellungen zur TV-Norm und zum TV-Format vornehmen. Haben Sie ein 16:9-Gerät, wählen Sie hier die 16:9-Einstellung. Für 4:3-Geräte stehen Ihnen zwei Möglichkeiten zur Verfügung:

L-BOX (Letter-Box):

In diesem Format werden Widescreen-Filme vollständig aber durch schwarze Balken oben und unten auf einem 4:3-Fernseher dargestellt.

P-SCAN:

P-SCAN bedeutet "Pan & Scan". Das Bild füllt den gesamten Bildschirm, wobei Teile links und rechts abgeschnitten werden, um das Bild passend zu machen. Das Besondere dieser Funktion ist, daß der Player immer den wichtigsten Teil des Bildes zentriert, um zu verhindern, daß wichtige Teile abgeschnitten werden.

Manche DVDs unterstützen allerdings kein P-SCAN. In diesem Fall wird trotz angewähltem P-SCAN das L-BOX-Format angezeigt.

Beispiel für die Einstellung des Letter-Box-Formates.

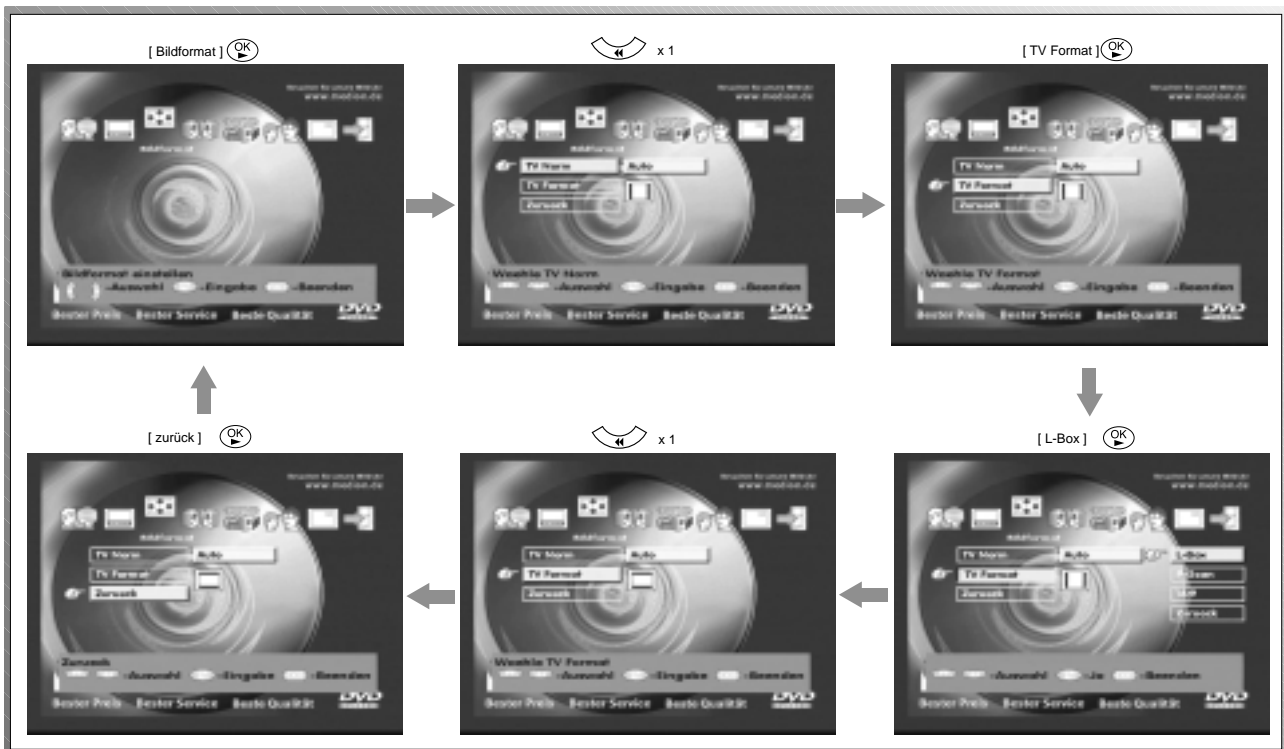

Tonmodus: Durch die Verwendung mehrerer im Raum verteilter Lautsprecher ergibt sich beim 5.1-Surroundverfahren eine realistischere Wiedergabe des Raumklangs als beim Stereoton. In der Regel werden insgesamt 6 (5+1) Lautsprecher bei der Wiedergabe verwendet: Auf DVDs werden verschiedene Verfahren eingesetzt, den Raumklang zu speichern. Üblich sind zur Zeit Dolby Digital (auch AC-3), MPEG-2 und DTS. Ihr DVD-Player verfügt über einen sogenannten Decoder mit dem das Dolby Digital- und das MPEG-Signal aufbereitet werden können (nicht DTS). Das aufbereitete Signal liegt dann zur Verstärkung an den 5.1-Ausgängen auf der Rückseite des Players an. Sie haben in dem abgebildeten Menü die Möglichkeit, die Anzahl, die Größe und die Entfernung der vorhandenen Lautsprecher einzustellen. Wählen Sie die Einstellungen nach Ihren Wünschen und angeschlossenen Geräten.

Verwenden Sie nur die Stereo-Ausgänge (Scart oder Cinch), dann aktivieren Sie nur die beiden oberen Lautsprecher.

Verwenden Sie aber den eingebauten Decoder und haben Sie den DVD-Player über die 6 Cinch-Anschlüsse mit der Stereoanlage verbunden, dann aktivieren Sie alle 6 Lautsprecher. Zusätzlich können Sie auch noch die Größe, die Entfernung und die jeweilige Lautstärke der Lautsprecher einstellen. Wählen Sie die Einstellungen nach Ihren Wünschen und Gegebenheiten.

Im Beispiel wird Ihnen gezeigt, wie Sie die Einstellungen von Stereo- auf 5.1 Betrieb ändern. Gehen Sie wie folgt vor:

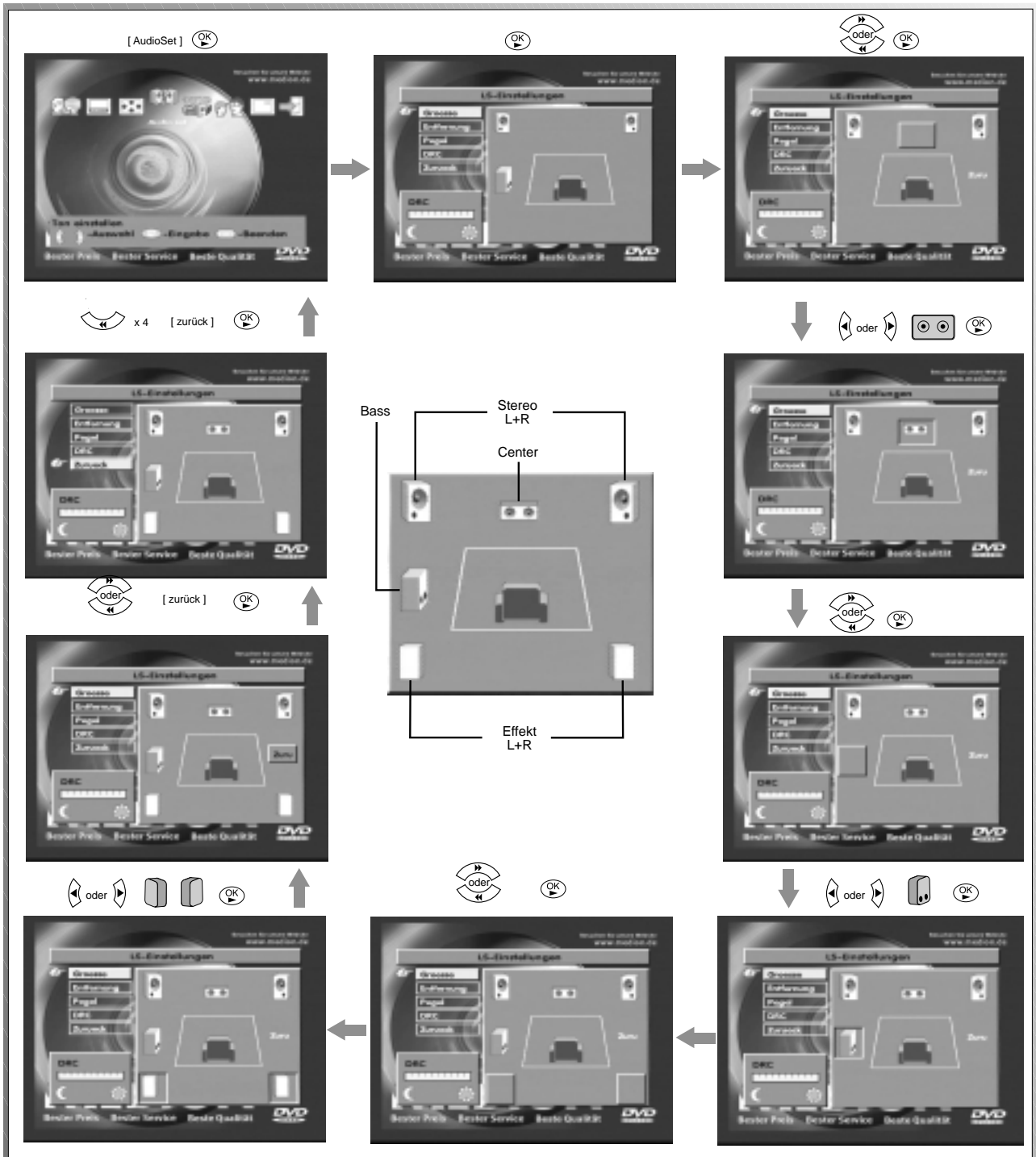

DRC:

Stellen Sie den Dynamikbereich nach Ihren Wünschen ein:

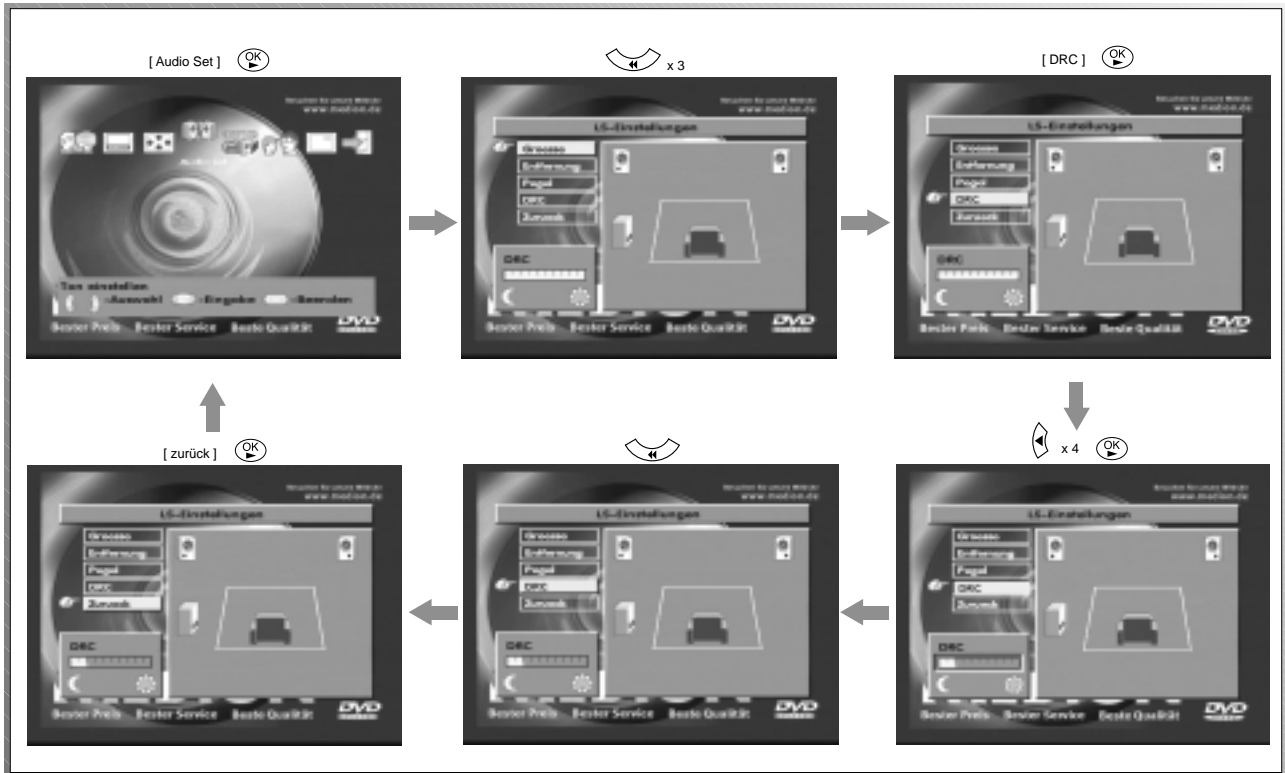

Digital Audio:

Über die beiden digitalen Ausgänge (optisch, koaxial) haben sie auch Zugriff auf das digitale Signal zur Aufbereitung durch einen externen Decoder. Jeder Datentyp (Dolby Digital, MPEG-2, DTS) lässt sich entweder als Bitstream- oder im PCM-Format ausgeben. Ziehen Sie auch die Bedienungsanleitung ihres 5.1-Verstärkers/Decoders zu Rate, um diese Einstellungen vorzunehmen. Manche DVDs unterstützen z.B. nur Dolby Digital Bitstream, andere wiederum nur MPEG PCM.



Kindersicherung: Die ersten drei Funktionen dieses Menüpunkts haben nur für DVD's mit Ländercode 1 (USA) Bedeutung und bleiben für DVDs des deutschen Markts (Ländercode 2) oft ohne Wirkung.

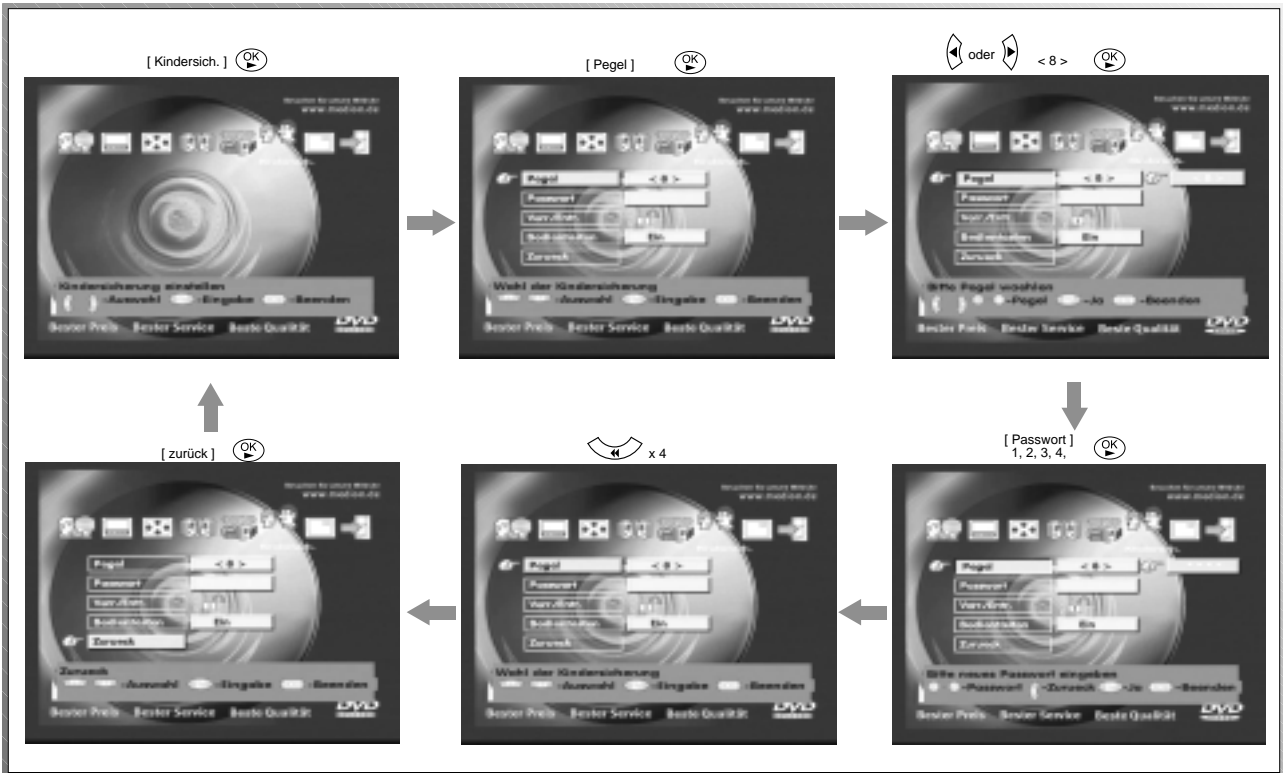

Bedientasten : Sie können die Fronttasten des Geräts über die Funktion "Bedientasten" vollständig verriegeln, so dass das Gerät ohne die Fernbedienung nicht zu bedienen ist. Das folgende Beispiel zeigt die Aktivierung der Fronttasten:

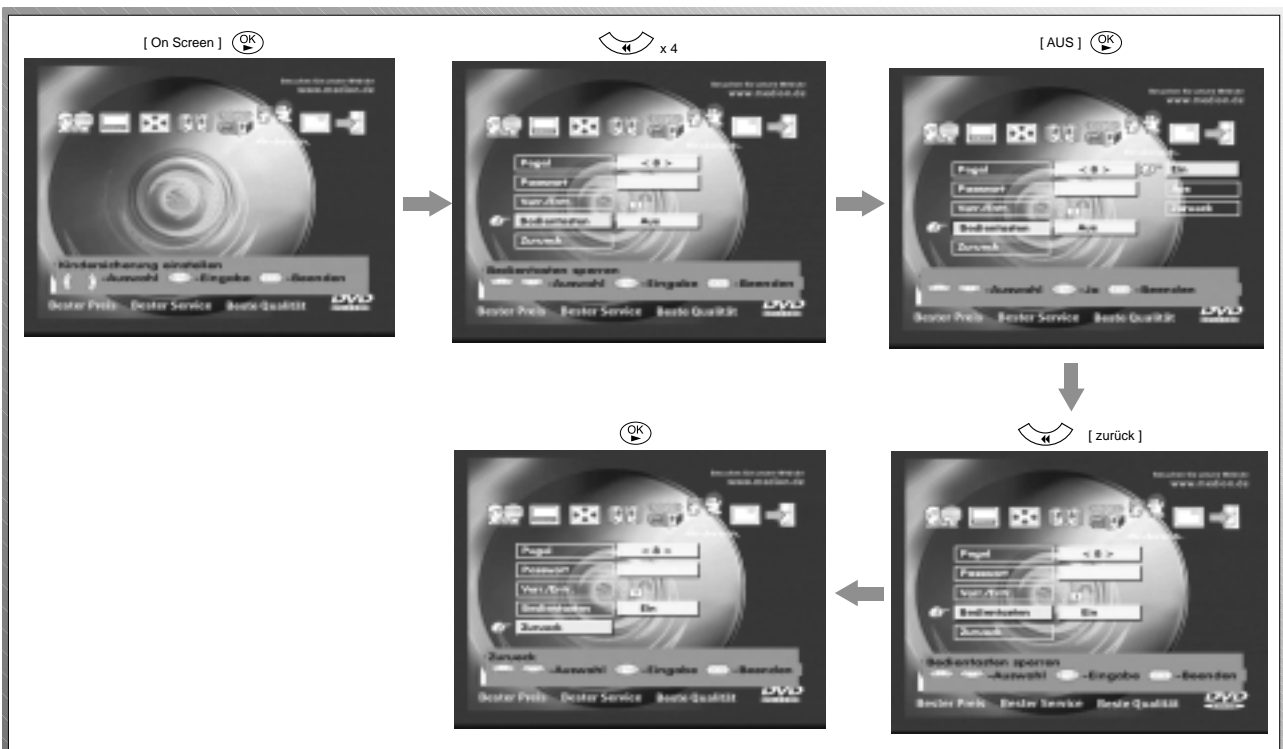

On Screen : Dieser Menüpunkt erlaubt es Ihnen die Bildschirmeinblendungen (On Screen Meldungen) dauerhaft aus- bzw. einzuschalten. Im Folgenden ist gezeigt ,wie die Meldungen ausgeschaltet werden:

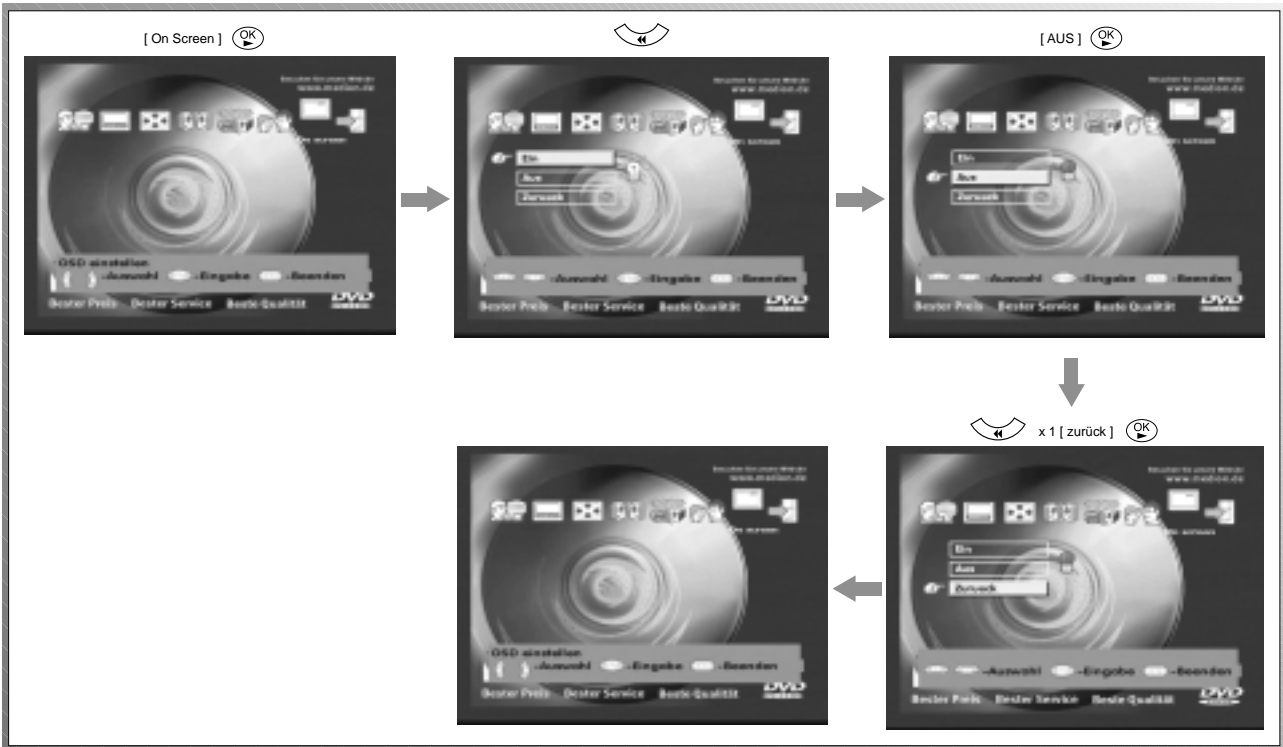

Beenden: Zum Verlassen des Setup bestätigen Sie den Menüpunkt **Beenden** mit der Taste .

Index : Sie haben die Möglichkeit Index-Marken zu setzen, um bestimmte Abschnitte einer DVD direkt anwählen zu können. Gehen Sie wie folgt vor:

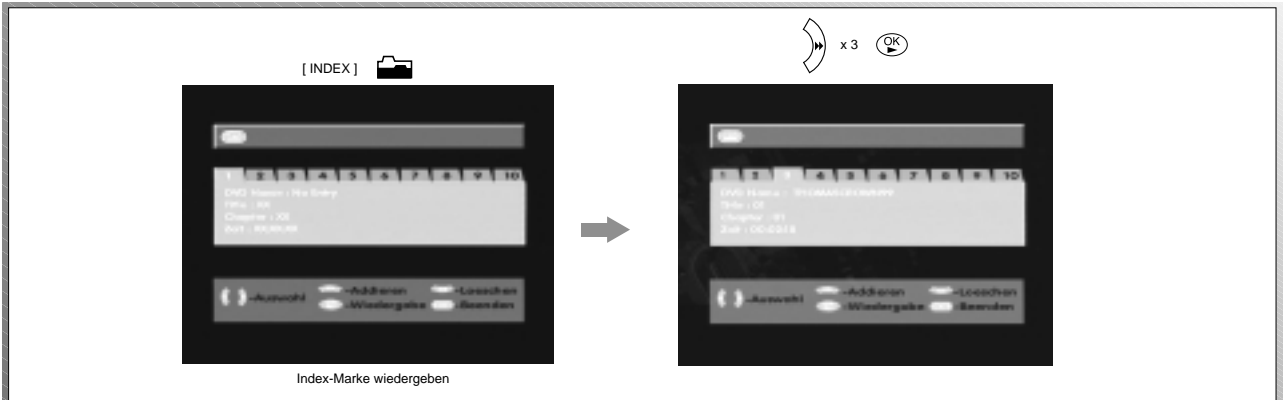
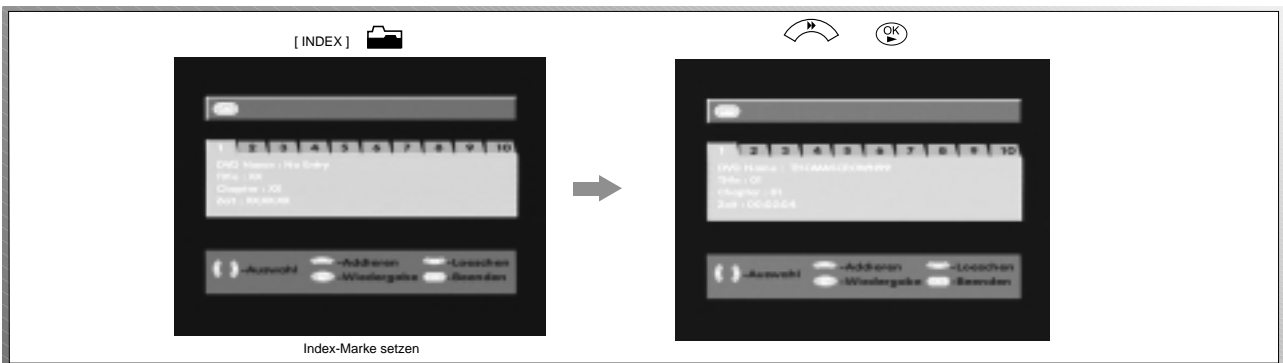

FALLS SIE PROBLEME HABEN ...

Sollte Ihr DVD-Player Probleme bereiten, gehen Sie bitte erst diese Checkliste durch. Vielleicht ist es nur ein kleines Problem, das Sie selbst beheben können.

Auf keinen Fall sollten Sie versuchen, das Gerät selbständig zu reparieren. Wenden Sie sich im Falle einer Reparatur an unser Service-Center.

Kein Strom

- Ist das Gerät mit dem Netz verbunden ?
- Haben Sie das Gerät eingeschaltet ?

Kein Bild

- Ist die Kabelverbindung zwischen DVD-Player und Fernseher einwandfrei ?
- Ist Ihr Fernsehgerät eingeschaltet ?
- Haben Sie am Fernsehgerät den richtigen Eingangskanal gewählt ?

Verzerrtes Bild

- Kontrollieren Sie, ob die DVD verschmutzt ist und wischen Sie gegebenenfalls mit einem weichen Tuch von der Mitte zum Rand vorsichtig darüber.
- Eine gelegentliche, kleine Bildstörung ist keine Fehlfunktion.

Sehr verzerrtes Bild

- Die Norm Ihrer DVD stimmt evtl. nicht mit der Norm Ihres Fernsehgerätes überein (PAL / NTSC).

Keine Farbe im Bild

- Die Norm Ihrer DVD stimmt evtl. nicht mit der Norm Ihres Fernsehgerätes überein (PAL / NTSC).

Die DVD läuft nicht an

- Ist die DVD mit der beschrifteten Seite nach oben eingelegt ?
- Kontrollieren Sie, ob die DVD verschmutzt ist und wischen Sie gegebenenfalls mit einem weichen Tuch von der Mitte zum Rand vorsichtig darüber.
- Prüfen Sie, ob die DVD defekt ist, indem Sie eine andere DVD einlegen.

Kein Ton

- Sind die Kabelverbindungen einwandfrei ?
- Überprüfen Sie, ob DTS im Audio Menü ausgewählt wurde, falls Sie eine DVD mit DTS-Ton abspielen möchten. Um DTS-Ton zu entschlüsseln, benötigen Sie einen externen DTS-Decoder.

Kein Rücksprung zum Startbild, wenn die DVD entnommen wurde

- Führen Sie einen Reset durch, indem Sie das Gerät aus- und wieder einschalten.

Das Gerät reagiert nicht auf die Fernbedienung

- Richten Sie die Fernbedienung genau auf den Sensor auf der Gerätevorderseite.
- Vermeiden Sie Hindernisse, die das Signal der Fernbedienung behindern könnten.
- Kontrollieren Sie die Batterien der Fernbedienung.

Kein Signal am Digitalton-Ausgang.

- Überprüfen Sie im Digital-Audio-Menü, ob die digitalen Ausgänge korrekt eingerichtet sind.
- Prüfen Sie, ob der Datentyp und das Datenformat auf Ihren Verstärker/Receiver abgestimmt sind.

Tasten funktionieren nicht

- Schalten Sie das Gerät einmal am Netzschalter ein und aus.

Falsche Sprache

- Betätigen Sie während der Wiedergabe die Menü Taste und ändern Sie die Einstellungen im DVD Menü.

BEDIENELEMENTE

Rückseite

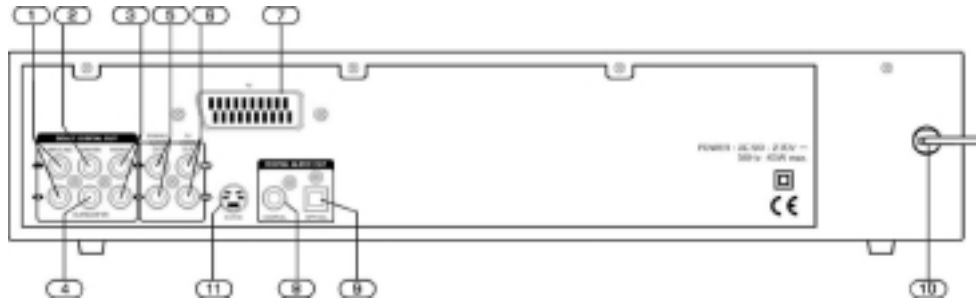

- | | |
|---|------------------------------------|
| 1. 5.1 – Ausgang (Surround – Lautsprecher links & rechts) | 7. TV SCART |
| 2. 5.1 – Ausgang (Center – Lautsprecher) | 8. Digital Audio - Ausgang Koaxial |
| 3. 5.1 – Ausgang (Front – Lautsprecher links & rechts) | 9. Digital Audio - Ausgang Optisch |
| 4. 5.1 – Ausgang (Bass / Subwoofer) | 10. Netzkabel |
| 5. Stereo – Ausgang links & rechts | 11. S - VHS - Ausgang |
| 6. TV Video Ausgang 1 & 2 | |

BATTERIEN EINLEGEN



Für den Betrieb der Fernbedienung benötigen Sie 2 Microbatterien (2 x 1,5 Volt, R03/LR03). Öffnen Sie das Batteriefach auf der Rückseite der Fernbedienung und legen Sie die Batterien ein. Achten Sie auf die richtige Polarität (+/-).

Wird die Fernbedienung für eine längere Zeit nicht benutzt, sollten Sie die Batterien herausnehmen, da durch ein eventuelles Auslaufen Schäden auftreten können.

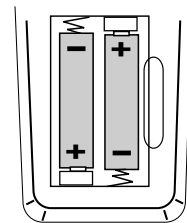

Verbrauchte Batterien gehören nicht in den Hausmüll. Bitte entsorgen Sie diese an der für Sie zuständigen Sammelstelle, der Umwelt zuliebe!



SKIP



Sie können mit Hilfe der SKIP-Tasten   vorwärts oder rückwärts zwischen den Kapiteln springen. Bei jedem Druck wird jeweils auf das vorherige oder folgende Kapitel gewechselt.

Zeitraffer

Sie können den schnellen Zeitraffer mit den   Tasten bedienen. Es gibt 4 verschiedene Geschwindigkeitsstufen, die sich durch mehrmaliges Drücken der entsprechenden Tasten einstellen lassen. Jeder Druck erhöht die Geschwindigkeit um eine Stufe. Sie brauchen die Tasten nicht gedrückt zu halten.

Um den Suchlauf zu beenden, drücken Sie .

Zeitlupe

Sie können mit Hilfe der   Tasten die Zeitlupe vorwärts oder rückwärts laufen lassen. Es gibt 4 verschiedenen Geschwindigkeiten. Jeder Druck der jeweiligen Taste verringert die Geschwindigkeit, bis das Minimum erreicht ist. Sie brauchen die Tasten nicht gedrückt zu halten.

Um die Zeitlupe zu beenden, drücken Sie .

Bitte beachten Sie, daß der Ton bei Suchlauf und Zeitlupe nicht wiedergegeben wird.

PAUSE II

Dücken Sie die **II**-Taste, um die DVD kurz anzuhalten. Auf dem Bildschirm erscheint das Standbild ohne Ton. Um die DVD weiter laufen zu lassen, drücken Sie  und die DVD spielt von der selben Stelle aus weiter.

STOP ■

Bei einmaligem Drücken der **■**-Taste geht der Player in den 'Resume' Modus. Durch Drücken der -Taste kann der Film an der selben Stelle weiter gespielt werden.

Im Resume -Modus kann das SETUP - Menü (siehe Seite 12-16) aufgerufen werden.

Wenn die STOP -Taste zwei Mal gedrückt wird, ist der Player im STOP -Modus. Wenn nun  gedrückt wird, startet die DVD wieder von Anfang an.

Wenn Sie die DVD im 'Resume' Modus herausnehmen und zu einem späteren Zeitpunkt wieder einlegen, haben Sie die Möglichkeit die DVD von dieser Stelle aus weiter abzuspielen.

Nachdem das DVD-Fach geschlossen wurde, erscheint auf dem Bildschirm:

Wiedergabe an markierter Stelle mit <PLAY>

Funktion beenden mit <EXIT>

Drücken Sie nun PLAY, um die DVD an der im 'Resume' Modus markierten Stelle fortzusetzen oder drücken Sie EXIT, um den 'Resume' Modus zu beenden.

Technische Daten

Allgemein:

Netzspannung 230 V ~ 50 Hz
Nennleistung max. 25 W

Video:

Decoder MPEG-2
Digital-Analog-Wandler 10 Bit

Audio:

Decoder MPEG
Dolby Digital (AC-3)

DTS nur mit zusätzlichem externen Decoder möglich

Digital-Analog-Wandler 24 Bit / 96 kHz

Anschlüsse:

Euro- AV / SCART- Steckverbindung
2 Video- Cinch -Buchsen
S-VHS- / Hosiden-Buchse
Stereo-Cinch-Buchsen (L/R)
5.1-Kanal-Cinch-Buchsen
2 Digital-Audio Buchsen (koaxial, optisch)

Zubehör:

- IR-Fernbedienung (incl. Batterien)
- Audio/Video-Cinch-Verbindungskabel
- Bedienungsanleitung und Garantieunterlagen

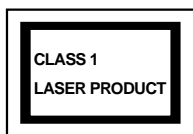

Technische Änderungen vorbehalten.

Dieses Produkt schließt Technologien mit ein, die durch Urheberrechte geschützt sind (verschiedene U.S. Patente und weitere Urheberrechte der Fa. Macrovision Corporation und anderer Eigentümer)

Die Verwendung dieser Technologien muß von der Fa. Macrovision Corporation autorisiert werden und zielt nur auf den Heimgebrauch und begrenzte Anwendung ab. Weitergehende Verwendung nur nach Erlaubnis durch die Fa. Macrovision Corporation. Nachbau und Demontage ist untersagt.

Die Symbole DOLBY, PRO LOGIC und das Doppel D sind Warenzeichen der Dolby Laboratories Licensing Corporation. Dieses Produkt wird unter der Lizenz der Dolby Laboratories Licensing Corporation hergestellt.

Software Licence and Copyright Notice

All software that is supplied as part of this equipment is protected by copyright laws and international copyright treaties, as well as other intellectual property laws and treaties. This software is licensed, not sold and is intended for use on this device only.

All title and copyrights in and to the software (including but not limited to any images, photographs, animations, video, audio, music, text, instructions, code and "applets" incorporated into the software) are owned by Orient Power Video Manufacturing Ltd. or its suppliers.

You may not reverse engineer, decompile, or disassemble this software for any purpose. No part of this software may be copied, reproduced, loaned, rented, leased or transmitted in any form or by any means electronic or mechanical, without the express written permission of Orient Power Video Manufacturing Ltd.

ORITRON® is a registered trademark of Orient Power Video Manufacturing Ltd.
© Orient Power Video Manufacturing Ltd. All rights reserved.