

Inhalt

Inhalt	1
Sicherheitshinweise	3
Betriebssicherheit	3
Aufstellort	3
Reparatur	4
Vorgesehene Umgebung	4
Stromversorgung	4
Der DVD-Spieler	4
Normen/Elektromagnetische Verträglichkeit	5
Umgang mit Batterien	5
Lieferumfang	6
Auspacken	6
Lieferumfang prüfen	6
Geräteübersicht	7
LCD-TV	7
Vorderseite und rechte Seite	7
Bedienelemente an der rechten Seite	7
Bedienelemente an der oberen Seite	8
Anschlüsse an der Rückseite	8
Fernbedienung	9
Inbetriebnahme	11
Batterien in die Fernbedienung einlegen	11
Antenne anschließen	11
DVB-T Modus	11
DVB-T Antenne anschließen	11
Stromversorgung anschließen	11
LCD-TV ein und ausschalten	11
Nach dem ersten Einschalten	12
Programmauswahl	12
Toneinstellungen	12
Bildeinstellungen	13
Infos anzeigen lassen	13
Favoritenlisten öffnen	13
Quelle wählen	13
Der DVD-Modus	14
Unterstützte Formate	14
Vom TV- zum DVD-Modus wechseln	14
DVD einlegen	14
Bedienung über den LCD-TV	15
Bedienung über die Fernbedienung	15
Videotext	17
Die Bedienung des Videotexts	17
Seiten anwählen	17
Farbtasten	17
SUBPAGE	17
Nützliche Videotext-Eigenschaften	18
INDEX	18

HOLD	18
REVEAL	18
SIZE	18
Grundeinstellungen im OSD-Menü	19
Im Menü navigieren	19
ATV/DTV Menüsystem.....	20
Menü Bild.....	20
Menü Ton	20
Menü Kanal.....	21
Menü Eigenschaften	22
Menü Einstellung	23
DVD Menüsystem	24
Menü SYSTEM	24
Menü SPRACHE.....	24
Menü FUNKTIONEN	25
Menü DIGITAL.....	25
Geräte anschließen	26
Kopfhörer anschließen	26
DVD-Player anschließen	26
1. Mit einem SCART-Kabel	26
2. Mit einem Stereo-Cinch-Kabel und einem Video-Cinch-Kabel	26
3. Mit einem Komponenten- Videokabel (3 x Cinch).....	26
4. Mit einem HDMI-Kabel	26
Videorekorder anschließen	27
DVD-Rekorder anschließen	27
Receiver (SAT, DVB-T, Decoder etc.) anschließen.....	27
1. Mit einem SCART-Kabel	27
2. Mit einem Stereo-Cinch-Kabel und einem Video-Cinch-Kabel	27
3. Mit einem Komponenten- Videokabel (3xCinch)	27
4. Mit einem HDMI-Kabel	27
DVD- oder Videorekorder und SAT-Receiver anschließen	28
Camcorder anschließen.....	28
Mit einem Stereo-Cinch-Kabel und Video-Cinch	28
Gerät mit HDMI- oder DVI-Ausgang	28
Externes Gerät mit HDMI-Ausgang anschließen	28
Externes Gerät mit DVI-Ausgang anschließen	28
PC anschließen.....	29
Problembhebung	30
Benötigen Sie weitere Unterstützung?.....	31
Pixelfehler bei LCD-TVs.....	31
Reinigung.....	32
Entsorgung	32
Verpackung.....	32
Gerät.....	32
Batterien.....	32
Technische Daten.....	33
Stichwortverzeichnis.....	34

Sicherheitshinweise

Betriebsicherheit

- Kinder sollen beaufsichtigt werden um sicherzustellen, dass sie nicht mit dem Gerät spielen. Dieses Gerät ist nicht dafür bestimmt, durch Personen (einschließlich Kinder) mit eingeschränkten physischen, sensorischen, oder geistigen Fähigkeiten oder mangels Erfahrung und/oder mangels Wissen benutzt zu werden, es sei denn, sie werden durch eine für ihre Sicherheit zuständige Person beaufsichtigt oder erhielten von Ihnen Anweisungen, wie das Gerät zu benutzen ist.
- Halten Sie das Verpackungsmaterial, wie z.B. Folien von Kindern fern. Bei Missbrauch könnte Erstickungsgefahr bestehen.
- Öffnen Sie niemals das Gehäuse des LCD-TVs (elektrischer Schlag, Kurzschluss- und Brandgefahr)!
- Führen Sie keine Gegenstände durch die Schlitze und Öffnungen ins Innere des LCD-TVs (elektrischer Schlag, Kurzschluss und Brandgefahr)!
- Schlitze und Öffnungen des LCD-TVs dienen der Belüftung. Decken Sie diese Öffnungen nicht ab (Überhitzung, Brandgefahr)!
- Üben Sie keinen Druck auf das Display aus. Es besteht die Gefahr, dass der Bildschirm bricht.
- Die Fernbedienung besitzt eine Infrarot-Diode der Klasse 1. Betrachten Sie die LED nicht mit optischen Geräten.
- Der DVD-Player ist ein Laserprodukt der Klasse 1. Das Gerät ist mit einem Sicherheitssystem ausgerüstet, das das Austreten von gefährlichen Laserstrahlen während des normalen Gebrauchs verhindert. Um Augenverletzungen zu vermeiden, manipulieren oder beschädigen Sie niemals das Sicherheitssystem des Geräts.
- Achtung! Bei gebrochenem Display besteht Verletzungsgefahr. Packen Sie mit Schutzhandschuhen die geborstenen Teile ein und senden Sie diese zur fachgerechten Entsorgung an Ihr Service Center. Waschen Sie anschließend Ihre Hände mit Seife, da nicht auszuschließen ist, dass Chemikalien austreten können.
- Berühren Sie nicht das Display mit den Fingern oder mit kantigen Gegenständen, um Beschädigungen zu vermeiden.
- Wenden Sie sich an den Kundendienst, wenn:
 - das Netzkabel angeschmorte oder beschädigt ist
 - Flüssigkeit in das Gerät eingedrungen ist
 - das Gerät nicht ordnungsgemäß funktioniert
 - das Gerät gestürzt, oder das Gehäuse beschädigt ist

Aufstellort

- Neue Geräte können in den ersten Betriebsstunden einen typischen, unvermeidlichen aber völlig ungefährlichen Geruch abgeben, der im Laufe der Zeit immer mehr abnimmt. Um der Geruchsbildung entgegenzuwirken, empfehlen wir Ihnen, den Raum regelmäßig zu lüften. Wir haben bei der Entwicklung dieses Produktes Sorge dafür getragen, dass geltende Grenzwerte deutlich unterschritten werden.
- Halten Sie Ihren LCD-TV und alle angeschlossenen Geräte von Feuchtigkeit fern und vermeiden Sie Staub, Hitze und direkte Sonneneinstrahlung. Das Nichtbeachten dieser Hinweise kann zu Störungen oder zur Beschädigung des LCD-TVs führen.
- Betreiben Sie Ihr Gerät nicht im Freien, da äußere Einflüsse wie Regen, Schnee etc. das Gerät beschädigen könnten.
- Das Gerät darf nicht Tropf- oder Spritzwasser ausgesetzt werden. Stellen Sie keine mit Flüssigkeit gefüllten Gefäße (Vasen oder ähnliches) auf das Gerät. Das Gefäß kann umkippen und die Flüssigkeit kann die elektrische Sicherheit beeinträchtigen.
- Stellen Sie keine offenen Brandquellen (Kerzen oder ähnliches) auf, bzw. in die Nähe des Gerätes. 
- Betreiben Sie das Gerät nicht in der Nähe von Wasser und platzieren Sie es nicht in der Nähe von z.B. Waschbecken, Spülbecken, Badewannen etc.
- Achten Sie auf genügend große Abstände in der Schrankwand. Halten Sie einen Mindestabstand von 10 cm rund um das Gerät zur ausreichenden Belüftung ein.

- Betreiben Sie alle Komponenten auf einer stabilen, ebenen und vibrationsfreien Unterlage, um Stürze des LCD-TV's zu vermeiden.
- Vermeiden Sie Blendwirkungen, Spiegelungen und zu starke Hell-Dunkel-Kontraste, um Ihre Augen zu schonen.
- Der optimale Betrachtungsabstand beträgt 5 Mal die Bildschirmdiagonale.

Reparatur

- Überlassen Sie die Reparatur Ihres LCD-TV's ausschließlich qualifiziertem Fachpersonal.
- Im Falle einer notwendigen Reparatur wenden Sie sich bitte ausschließlich an unsere autorisierten Servicepartner.
- Stellen Sie sicher, dass bei Ersatzteilen nur die vom Hersteller angegebenen benutzt werden. Die Benutzung von unpassenden Ersatzteilen kann zur Beschädigung des Gerätes führen.

Vorgesehene Umgebung

- Das Gerät kann bei einer Umgebungstemperatur von +5° C bis +40° C und bei einer relativen Luftfeuchtigkeit von 20% - 85% (nicht kondensierend) betrieben werden.
- Im ausgeschalteten Zustand kann der LCD-TV bei -20° C bis +60° C gelagert werden.
- Wahren Sie mindestens einen Meter Abstand von hochfrequenten und magnetischen Störquellen (Fernsehgerät, Lautsprecherboxen, Mobiltelefon usw.), um Funktionsstörungen zu vermeiden.
- Warten Sie nach einem Transport des LCD-TV's solange mit der Inbetriebnahme, bis das Gerät die Umgebungstemperatur angenommen hat.
- Bei großen Temperatur- oder Feuchtigkeitsschwankungen kann es durch Kondensation zur Feuchtigkeitsbildung innerhalb des LCD-TV's kommen, die einen elektrischen Kurzschluss verursachen kann.
- Ziehen Sie während eines Unwetters oder wenn das Gerät für längere Zeit nicht benutzt wird den Stecker aus der Steckdose und das Antennenkabel aus der Antennenbuchse.

Stromversorgung



Bitte beachten Sie

Auch bei ausgeschaltetem Netzschalter sind Teile des Gerätes unter Spannung. Um die Stromversorgung zu Ihrem LCD-TV zu unterbrechen oder das Gerät gänzlich von Spannung frei zuschalten, trennen Sie das Gerät vollständig vom Netz.

- Betreiben Sie das LCD-TV nur an geerdeten Steckdosen mit 100-240 V~ 50/60 Hz. Wenn Sie sich der Stromversorgung am Aufstellort nicht sicher sind, fragen Sie bei Ihrem Energieversorger nach.
- Die Steckdose muss sich in der Nähe des LCD-TV's befinden und leicht erreichbar sein.
- Um die Stromversorgung zu Ihrem Gerät zu unterbrechen, ziehen Sie das Netzkabel aus der Steckdose. Halten Sie beim Abziehen immer den Netzstecker selbst fest. Ziehen Sie nie an der Leitung.
- Wir empfehlen zur zusätzlichen Sicherheit die Verwendung eines Überspannungsschutzes, um Ihren LCD-TV vor Beschädigung durch Spannungsspitzen oder Blitzschlag aus dem Stromnetz zu schützen.
- Sollten Sie ein Verlängerungskabel einsetzen, achten Sie darauf, dass dieses den VDE-Anforderungen entspricht. Fragen Sie ggf. Ihren Elektroinstallateur.
- Verlegen Sie die Kabel so, dass niemand darauf treten oder darüber stolpern kann.
- Stellen Sie keine Gegenstände auf die Kabel, da diese sonst beschädigt werden könnten.

Der DVD-Spieler

Der DVD-Spieler ist ein Laserprodukt der Klasse 1. Das Gerät ist mit einem Sicherheitssystem ausgerüstet, das das Austreten von gefährlichen Laserstrahlen während des normalen Gebrauchs verhindert. Um Augenverletzungen zu vermeiden, manipulieren oder beschädigen Sie niemals das Sicherheitssystem des Gerätes.



Normen/Elektromagnetische Verträglichkeit

Das LCD-TV erfüllt die Anforderungen der elektromagnetischen Kompatibilität und elektrischen Sicherheit der folgenden Bestimmungen:

EN 55013: 2001 + A1: 2003 + A2: 2006	Grenzwerte und Messverfahren für die Funkstöreeigenschaften von Rundfunkempfängern und verwandten Geräten der Unterhaltungselektronik
EN 55020: 2007	Störfestigkeit von Rundfunkempfängern und angeschlossenen Geräten der Unterhaltungselektronik
EN 60065: 2002 + A1: 2006	Audio-, Video- und ähnliche elektronische Geräte, Sicherheitsanforderungen
EN 61000-3-2: 2006	Elektromagnetische Verträglichkeit (EMV); Teil 3: Grenzwerte; Abschnitt 2: Grenzwerte für Oberschwingungsströme (Geräte-Eingangsstrom < 16A je Leiter)
EN 61000-3-3: 1995 + A1: 2001 + A2: 2005	Elektromagnetische Verträglichkeit (EMV); Teil 3: Grenzwerte; Abschnitt 3: Grenzwerte für Spannungsschwankungen und Flicker in Niederspannungsnetzen für Geräte mit einem Eingangsstrom < 16A je Leiter
EN 55022: 2006	Einrichtungen der Informationstechnik – Funkstörungen – Grenzwerte und Messverfahren
EN 55024: 1998 + A1: 2001 + A2: 2003	Einrichtungen der Informationstechnik – Störfestigkeitseigenschaften – Grenzwerte und Prüfverfahren

Das Gerät entspricht den Anforderungen der EMV-Richtlinie 2004/108/EG sowie der Niederspannungsrichtlinie 2006/95/EG.

Dieses Gerät erfüllt die grundlegenden Anforderungen und relevanten Vorschriften der Öko-Design Richtlinie 2009/125/EG (Verordnung 1275/2008).

Umgang mit Batterien

Batterien können brennbare Stoffe enthalten. Bei unsachgemäßer Behandlung können Batterien auslaufen, sich stark erhitzen, entzünden oder gar explodieren, was Schäden für Ihr Gerät und Ihre Gesundheit zur Folge haben könnte.

Bitte befolgen Sie unbedingt folgende Hinweise:

- Halten Sie Kinder von Batterien fern.
Sollten Batterien verschluckt worden sein, melden Sie dies bitte sofort Ihrem Arzt.
- Laden Sie niemals Batterien (es sei denn, dies ist ausdrücklich angegeben).
- Entladen Sie die Batterien niemals durch hohe Leistungsabgabe.
- Schließen Sie die Batterien niemals kurz.
- Setzen Sie Batterien niemals übermäßiger Wärme wie durch Sonnenschein, Feuer oder dergleichen aus!
- Zerlegen oder verformen Sie die Batterien nicht.
Ihre Hände oder Finger könnten verletzt werden oder Batterieflüssigkeit könnte in Ihre Augen oder auf Ihre Haut gelangen. Sollte dies passieren, spülen Sie die entsprechenden Stellen mit einer großen Menge klaren Wassers und informieren Sie umgehend Ihren Arzt.
- Vermeiden Sie starke Stöße und Erschütterungen.
- Vertauschen Sie niemals die Polarität.
- Achten Sie darauf, dass die Pole Plus (+) und Minus (-) korrekt eingesetzt sind, um Kurzschlüsse zu vermeiden.
- Vermischen Sie keine neuen und alten Batterien oder Batterien unterschiedlichen Typs.
Dies könnte bei Ihrem Gerät zu Fehlfunktionen führen. Darüber hinaus würde sich die schwächere Batterie zu stark entladen.
- Entfernen Sie verbrauchte Batterien sofort aus dem Gerät.
- Entfernen Sie die Batterien aus Ihrem Gerät, wenn dieses über einen längeren Zeitraum nicht benutzt wird.
- Ersetzen Sie alle verbrauchten Batterien in einem Gerät gleichzeitig mit neuen Batterien des gleichen Typs.
- Isolieren Sie die Kontakte der Batterien mit einem Klebestreifen, wenn Sie Batterien lagern oder entsorgen wollen.
- Bei Bedarf reinigen Sie die Batterie- und Gerätekontakte vor dem Einlegen.

Lieferumfang

Auspacken

- Wählen Sie einen geeigneten Platz zum Aufstellen.
- Öffnen Sie den Karton sehr vorsichtig, um eine mögliche Beschädigung des Gerätes zu verhindern. Dies kann passieren, wenn zum Öffnen ein Messer mit einer langen Klinge verwendet wird.
- In der Verpackung befinden sich verschiedene Kleinteile (Batterien, u. a.). Halten Sie diese von Kindern fern, es besteht die Gefahr des Verschluckens.
- Bewahren Sie das Verpackungsmaterial bitte gut auf und benutzen Sie ausschließlich dieses, um den Fernseher zu transportieren.



Achtung!

Lassen Sie kleine Kinder nicht mit Folie spielen. Es besteht Erstickungsgefahr!

Lieferumfang prüfen

Bitte überprüfen Sie die Vollständigkeit der Lieferung und benachrichtigen Sie uns innerhalb von 14 Tagen nach dem Kauf, falls die Lieferung nicht komplett ist.

Mit dem von Ihnen erworbenen Produkt haben Sie erhalten:

- LCD-TV
- Fernbedienung inkl. Batterien: 2 x R03 / AAA / 1,5V
- Netzkabel
- Bedienungsanleitung und Garantiekarte

Geräteübersicht

LCD-TV

Vorderseite und rechte Seite



1. TFT-Bildschirm
2. Infrarot-Sensor: Empfangsfeld für die Infrarot-Signale der Fernbedienung.
3. Betriebsanzeige: leuchtet orange auf, wenn sich das Gerät im Standby-Modus befindet. Leuchtet grün, wenn das Gerät eingeschaltet ist.
4. Lautsprecher

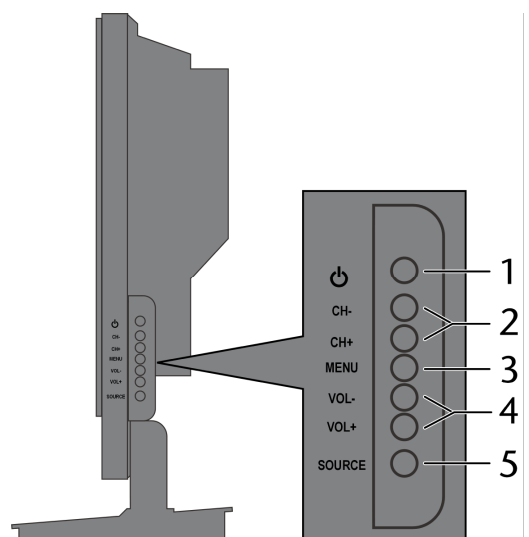

Bedienelemente an der rechten Seite

1. : Standby Schalter, das Gerät einschalten oder in den Bereitschaftsmodus schalten
2. **+ CH -** : ein Programm auswählen oder im Menü navigieren
3. **MENU**: das Bildschirm-Menü aufrufen, um Einstellungen an Ihrem Gerät vorzunehmen
4. **+ VOL -**: die Lautstärke einstellen oder im Menü navigieren
5. **SOURCE**: Eingangssignal wählen:
TV, DTV, AV, PC, YPBPR, SCART, HDMI, DVD



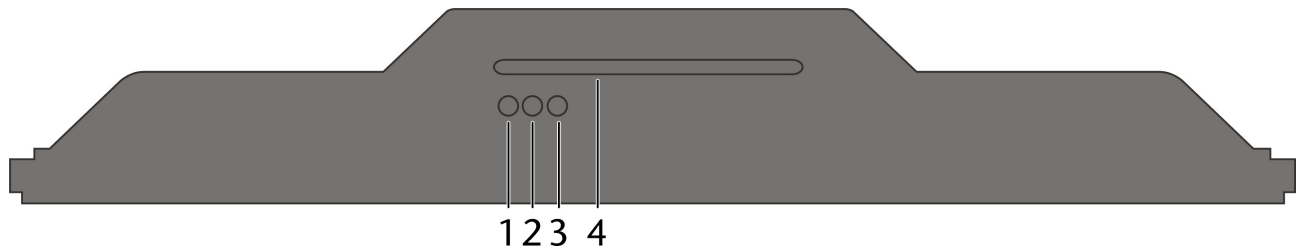

Bedienelemente an der oberen Seite

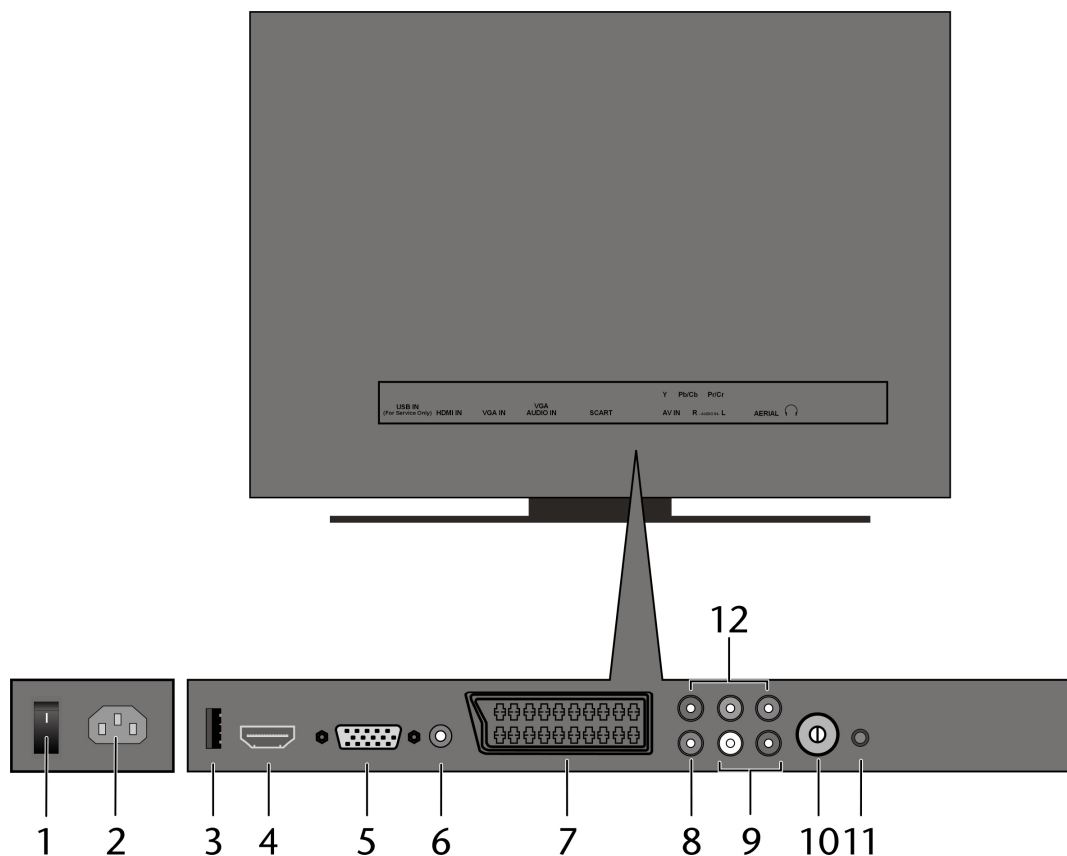

1.  Disk auswerfen
2.  Disk: Wiedergabestopp
3.  Disk: Wiedergabe starten / unterbrechen
4. **Disc In** DVD-Laufwerk

Anschlüsse an der Rückseite



1. Netzschalter
2. Netzanschluss
3. **USB IN** Nur für Servicezwecke
4. **HDMI IN** HDMI-Anschluss: Zum Anschluss eines Geräts mit HDMI-Ausgang
5. **VGA IN** VGA Anschluss zum Anschluss eines PCs
6. **VGA AUDIO IN** Audio-Eingang für PC
7. **SCART** SCART-Buchsen
8. **AV IN** Video-Eingang (gelb)
9. **AUDIO IN L R** Audio-Eingänge (rot/weiß) für **AV IN** und **Y Pb Pr**
10. **AERIAL** Zum Anschluss der Antenne
11.  Kopfhöreranschluss: Zum Anschluss eines Kopfhörers mit 3,5-mm-Klinkenstecker
12. **Y Pb Pr** Komponenten-Eingänge (grün/blau/rot) zum Anschluss von Geräten mit Komponenten-Ausgang

Fernbedienung

1.	AUTO/▲	Automatische Anpassung des Bildes im PC-Betrieb / Disk auswerfen	
2.	MUTE	Stummschalten	
3.		Vorheriges Fernsehprogramm einstellen	
4.	NICAM	Nicam Tonformat einstellen (falls vom Sender ausgestrahlt)	
5.	CH +/-	Vorherigen/Nächsten Kanal einstellen	
6.	DISPLAY	Zeigt Displayinformationen an	
7.	EXIT/ DVD SETUP	Menü verlassen DVD-Menü aufrufen	
8.	SLEEP	Abschaltzeit einstellen	
9.	SMODE	Tonmodus auswählen	
10.	EPG	digitale Zeitschrift für Fernsehprogramme und Radioprogramme (senderabhängig)	
11.	FAV+	Nächsten Sender der Favoritenliste aufrufen	
12.	SUBTITLE	Untertitel anzeigen	
13.	TV/RADIO	Fernseh-/Radioempfang im DVB-T Modus einstellen	
14.	SUBPAGE GOTO	Videotext: Unterseite öffnen DVD: Eine bestimmte Stelle im Titel wiedergeben	
15.	REVEAL D.DISP	Videotext: Verborgenen Text anzeigen DVD-Displayinformationen einblenden	
16.		Titelsuchlauf vorwärts	
17.		Titelsuchlauf rückwärts	
18.		Nächster Titel	
19.		Vorheriger Titel	
20.		Batteriefach (a. d. Rückseite)	
21.	ROT, GRÜN, GELB, BLAU	Videotextfarbtasten PROG: Programmierfunktion (DVD) INTRO: Anspielfunktion (DVD) REPEAT: Wiedergabemodus einstellen (DVD) A-B: AB Wiederholung einstellen (DVD)	
22.		DVD: STOP-Taste, Wiedergabe	
23.	DVD	In den DVD-Betrieb wechseln	
24.		Play-Taste - Wiedergabe starten / Pause-Taste: Wiedergabe unterbrechen	
25.	▶ / LANG	Einzelbildwiedergabe (DVD)/ Tonnorm im analog TV einstellen	
26.	TITLE/SIZE	Titelmenü (DVD)/Videotext: Seite vergrößern; Bildformat ändern	
27.	D.MENU/ INDEX	Diskmenü der DV D aufrufen/ Videotext: Startseite aufrufen	

28.	ZOOM/HOLD	Bild vergrößern und verkleinern (DVD)/ Videotext: Seite anhalten
29.	ANGLE/TEXT	Kameraposition wechseln (DVD)/ Videotext ein- und ausschalten
30.	FAV-	Vorherigen Sender der Favoritenliste aufrufen
31.	FAV	Favoritenliste aufrufen
32.	P.MODE	Bildmodus auswählen
33.	INPUT	Eingangssignal angeschlossener Geräte anwählen.
34.	LCD MENU	Menü öffnen und schließen
35.	Richtungstasten ▼ ▲ ◀ ▶ ENTER	Menüeinträge auswählen Eingaben bestätigen
36.	VOL -/+	Lautstärke verringern erhöhen
37.	ASPECT	Bildformat einstellen
38.	-/--	Ein- oder mehrstellige Zahl eingeben, Programm wählen
39.		Zifferntasten
40.	⏻	STANDBY, d. h. LCD-TV vorübergehend ausschalten

Inbetriebnahme



Lesen Sie vor der Inbetriebnahme bitte unbedingt das Kapitel "Sicherheitshinweise" auf Seite 3.

Batterien in die Fernbedienung einlegen

- ▶ Öffnen Sie die Batteriefachabdeckung auf der Rückseite der Fernbedienung.
- ▶ Legen Sie zwei Batterien vom Typ R03 (AAA) 1,5 V in das Batteriefach der Fernbedienung ein. Beachten Sie dabei die Polung der Batterien (im Batteriefachboden markiert).
- ▶ Setzen Sie die Batteriefachabdeckung wieder ein.

Hinweis

Nehmen Sie die Batterien aus der Fernbedienung heraus, wenn das Gerät längere Zeit nicht benutzt wird. Die Fernbedienung könnte durch auslaufende Batterien beschädigt werden.

Antenne anschließen

- ▶ Zum Anschluss an die Hausantenne oder Kabelanlage verbinden Sie die Antennensteckdose und das LCD-TV mit einem doppelt abgeschirmten Antennenkabel.

DVB-T Modus

Wird an Ihrem Standort DVB-T angeboten, haben Sie die Möglichkeit mittels einer entsprechenden Antenne diese zu empfangen. Ein zusätzlicher Receiver zum Empfang von DVB-T Programmen ist nicht erforderlich.



DVB-T Antenne anschließen

- ▶ Stecken Sie den Stecker einer DVB-T Antenne in die Antennenbuchse des Gerätes.

Stromversorgung anschließen

- ▶ Verbinden Sie den Gerätestecker des mitgelieferten Netzkabels mit dem Anschluss AC 100-240-V ~ 50/60 Hz an der Rückseite des Geräts und den Netzstecker mit einer gut erreichbaren Netzsteckdose 100-240 V ~ 50/60 Hz.

LCD-TV ein und ausschalten

- ▶ Stellen Sie den Netzschalter auf die Stellung „I“, um den LCD-TV mit Strom zu versorgen. Das Gerät geht in den Standby-Modus und die Anzeige an der Vorderseite leuchtet orange auf.
- ▶ Um das Gerät einzuschalten, drücken Sie entweder die **STANDBY**-Taste  an der Fernbedienung oder die **POWER**-Taste an der rechten Seite des Geräts. Die Anzeige an der Vorderseite leuchtet grün auf.
- ▶ Mit der **POWER**-Taste  schalten Sie das Gerät wieder in den Standby-Modus. In diesem Modus wird weiterhin Strom verbraucht.
- ▶ Mit dem Netzschalter auf der Geräterückseite stellen Sie das Gerät ganz aus.

Nach dem ersten Einschalten

- ▶ Wenn Sie Ihr Gerät zum ersten Mal einschalten, werden Sie durch die **Erstinstallation** geführt. Diese kann jederzeit über das Menü **Eigenschaften > Erstinstallation** aufgerufen und noch mal durchgeführt werden. Siehe auch Seite 21.
- ▶ Wählen Sie mit den Richtungstasten die Sprache aus und drücken Sie **OK**.
- ▶ Wählen Sie mit den Richtungstasten das gewünschte Land. Die Ländereinstellung hat Einfluss auf die Reihenfolge, in der die Programme gespeichert werden. Drücken Sie **OK**.
- ▶ Wählen Sie mit den Richtungstasten **Suchlauf starten**, falls erforderlich und drücken Sie **OK**. Die Suche startet. Es wird zunächst nach den digitalen und anschließend nach den analogen Sendern gesucht. Warten Sie das Ende ab. Mit der Taste **EXIT** können Sie die Suche vorzeitig abbrechen.





Hinweis

Denken Sie daran eine DVB-T Antenne anzuschließen, wenn Sie nach digitalen Programmen suchen.

Programmauswahl



- Um ein Programm auszuwählen, drücken Sie entweder eine der Tasten **CH+/-** (am Gerät oder an der Fernbedienung) oder wählen Sie das Programm über eine Zifferntaste direkt an. Für eine zwei- oder dreistellige Nummer drücken Sie 2 bzw. 3 Mal die Taste **-/--** und geben anschließend das zweistellige Programm ein.
- Mit der Taste  wählen Sie das zuletzt wiedergegebene Programm.

Toneinstellungen

- ▶ Mit den Lautstärketasten  **+/-** an der Fernbedienung oder am Gerät erhöhen oder verringern Sie die Lautstärke.
- ▶ Um den Ton ganz aus- und wieder einzuschalten, drücken Sie die Taste  Stummschaltung.
- ▶ Mit der Taste **AUDIO** wählen Sie zwischen Mono- und Stereoausgabe, Ton I und Ton II. Ton I und Ton II sind nur zu hören, wenn die aktuelle Sendung den DUAL-Modus unterstützt (z. B. bei zweisprachigen Sendungen).
- ▶ Mit der Taste **SMODE** wählen Sie zwischen den Tonmodus: **Standard, Persönlich, Sprache, Musik, Theater**. Die Einstellung **Persönlich** wird im Menü **Ton > Audiomodus** definiert.

Bildeinstellungen

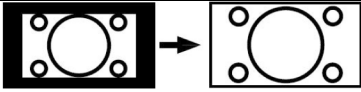
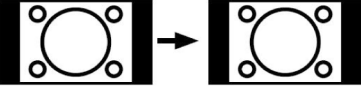
- ▶ Mit der Taste **PMODE** wählen Sie zwischen den Bildmodi: **Standard, Persönlich, Film, Sport, Mild, Spiel**. Die Einstellung **Persönlich** wird im Menü **Bild > Bildmodus** definiert.
- ▶ Abhängig von der Sendung werden Bilder im Format 4:3 oder 16:9 übertragen. Mit der Taste **ASPECT** können Sie das Bildformat anpassen:

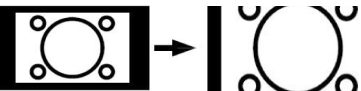
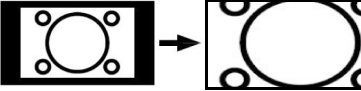
Auto	Das wiedergegebene Format wird automatisch auf das Eingangssignal eingestellt.	
Voll	Das Bild wird auf das Ausgabeformat des Bildschirms ausgedehnt.	
4:3	Zur unverzerrten Darstellung eines Bildes im 4:3-Format.	
16:9	Zur unverzerrten Darstellung eines Bildes im 16:9-Format.	
14:9	Zur unverzerrten Darstellung eines Bildes im 14:9-Format.	
Zoom 1	Das Bild wird zum oberen und unteren Rand des Bildschirms ausgedehnt.	
Zoom 2	Erweiterte Zoomstufe von Zoom1 . Das Bild wird zusätzlich noch nach links und rechts ausgedehnt.	

Infos anzeigen lassen

- ▶ Drücken Sie die Taste **DISPLAY**, um sich folgende aktuelle Einstellungen anzeigen zu lassen:
 - Programmplatz
 - Farb-System
 - Ton-System
- ▶ Dieselben Informationen erhalten Sie beim Umschalten auf ein anderes Programm.

Favoritenlisten öffnen

Im Menü **Kanal > Favoritenliste** können Sie einzelne Programme in eine Favoritenliste aufnehmen (siehe Seite 22).

- ▶ Drücken Sie die Taste **FAV**, um sich Favoritenlisten anzeigen zu lassen. Es stehen Ihnen 4 Listen zur Verfügung.
- ▶ Wählen Sie mit den Richtungstasten **◀ ▶** eine Favoritenliste aus.
- ▶ Wählen Sie mit den Richtungstasten **▲ ▼** oder mit den Tasten **FAV - / FAV +** ein Programm aus.

Quelle wählen

- ▶ Mit der Taste **INPUT** rufen Sie die Auswahlliste der Quellen an. Folgende Quellen stehen Ihnen zur Verfügung:

TV: TV-Betrieb (analoges Antennensignal)
DTV: TV-Betrieb (digitales Antennensignal)
AV: Gerät am AV-Eingang
PC: Gerät am PC-Eingang
YPbPr: Gerät an den Komponenten-Video- und Audioeingängen
SCART: Gerät an der SCART-Buchse
HDMI: Gerät am HDMI-Eingang
DVD: integrierter DVD-Player

- ▶ Über die Richtungstasten **▼ ▲** gehen Sie zur gewünschten Quelle.
- ▶ Bestätigen Sie Ihre Wahl mit der Taste **OK**.

Der DVD-Modus

Über den DVD-Modus können wird der integrierte DVD-Player angesteuert.

Unterstützte Formate

Folgende Disk bzw. Datei-Formate werden von Ihrem LCD-TV unterstützt:

- CD
- HDCD
- DVD
- DVD-/+R
- DVD-/+RW
- JPEG
- MP3
- WMA kompatibel

Hinweis

Der integrierte DVD-Player unterstützt nur Medien mit einem Durchmesser von 12 cm. Stecken Sie keine Medien mit einem kleineren oder größeren Durchmesser in den DVD-Schacht, um eine Beschädigung zu vermeiden.

Vom TV- zum DVD-Modus wechseln

- ▶ Mit der Taste **INPUT** rufen Sie die Auswahlliste der Quellen auf.
- ▶ Über die Richtungstasten **▼ ▲** gehen Sie zu **DVD**.
- ▶ Bestätigen Sie Ihre Wahl mit der Taste **OK**.
- ▶ Wenn Sie zum TV-Modus zurückkehren wollen, wiederholen Sie diesen Vorgang und wählen statt **DVD** die Option **TV**.

DVD einlegen

Hinweis

Die DVD muss mit der **bedruckten Seite nach vorne** (Vorderseite des LCD-TVs) gerichtet sein.

Hinweis

Damit Sie eine DVD in den DVD-Schacht einlegen können, muss das LCD-TV in den DVD-Modus eingestellt werden.

- ▶ Legen Sie die DVD mit der bedruckten Seite nach vorne in den DVD-Schacht. Ist das LCD-TV auf den DVD-Modus eingestellt, wird die DVD automatisch erkannt und eingezogen. Auf dem Bildschirm erscheint die Anzeige **LESEN**. Im Normalfall wird die Wiedergabe automatisch gestartet.

Hinweis

In einigen Fällen kann es erforderlich sein, die Wiedergabe manuell zu starten. Drücken Sie dazu die Taste **▶||**.

Bedienung über den LCD-TV

Über die Bedientasten am LCD-TV stehen Ihnen folgende Funktionen zur Verfügung:

- ▲ Auswurfstaste DVD aus dem Schacht auswerfen
- STOP-Taste Wiedergabe beenden
- ⏸ PLAY/PAUSE-Taste Wiedergabe starten oder anhalten

Um weitere Funktionen einzustellen oder Befehle einzugeben, müssen Sie die mitgelieferte Fernbedienung benutzen.

Bedienung über die Fernbedienung

Über die Fernbedienung stehen Ihnen zur Bedienung des DVD-Players folgende Funktionen zur Verfügung:

Ref.	Taste	Funktion
35.	OK	Hierüber bestätigen Sie Ihre Auswahl.
35.	▼▲◀▶	Richtungstasten: hierüber bewegen Sie sich innerhalb der Menüs.
7.	DVD SETUP	Hierüber rufen Sie das Menüsystem des DVD-Players auf. Näheres dazu ab Seite 24.
27.	D.MENU	DVD-Menü öffnen
15.	D.DISP	OSD-Menü je nach Disktyp aufrufen
21.	PROG	Hierüber können Sie bis zu 16 Titel, Kapitel oder Bilddateien in eine Liste programmieren. Sie definieren den Titel mit Hilfe der Ziffern- und der Richtungstasten. Über WIEDERGABE spielen Sie die Liste ab, über LÖSCHEN löschen Sie die Liste.
21.	INTRO	Anspielfunktion
21.	REPEAT	Hierüber können Sie den Wiedergabemodus einstellen. Folgende Modi stehen Ihnen zur Verfügung: 1 x REPEAT drücken = [AUS] einfache Wiedergabe 2 x REPEAT drücken = [KAPITEL]/[WDHLG 1] das Kapitel oder die MP3 Datei wird 1x wiederholt 3 x REPEAT drücken = [TITEL]/[WDHLG VERZ] der Titel oder das gesamte Verzeichnis wird wiederholt 4 x REPEAT drücken = [WDHLG ALLE] alle Dateien werden wiederholt
21.	A-B	Hierüber können Sie die A-B Wiederholung einstellen. Diese ermöglicht Ihnen, während einer Wiedergabe einen bestimmten Abschnitt zu wiederholen. Den zu wiederholenden Abschnitt legen Sie wie folgt fest: 1 x A-B drücken = WDHLG A- legen Sie den Startpunkt der Wiederholung fest. Mit einem weiteren Druck auf A-B = WDHLG A-B legen Sie den Endpunkt der Wiederholung fest. Die Wiedergabe des Abschnitts A-B startet sofort. Mit einem erneuten Druck auf A-B = A-B LÖSCHEN löschen Sie die A-B Wiederholung.
26.	TITLE	Titelmenü öffnen (je nach Disk erscheint bei D.MENU oder TITLE dasselbe Menü)

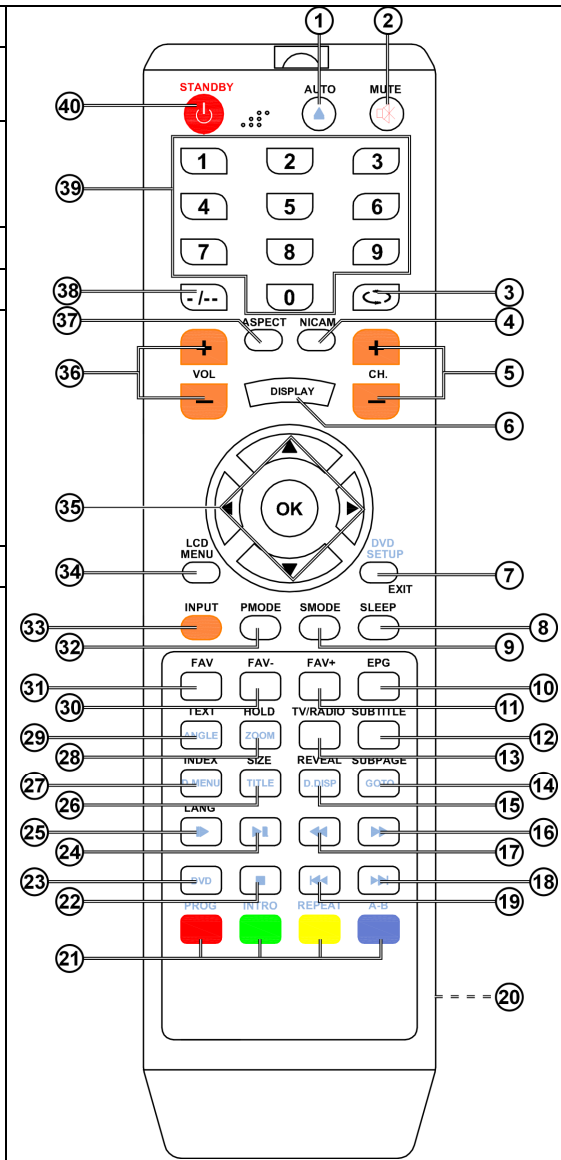

Ref.	Taste	Funktion
1.	AUTO ▲	DVD auswerfen.
16.	▶▶	Hierüber können Sie den schnellen Vorlauf einstellen. Durch mehrmaliges Drücken stellen Sie unterschiedliche Vorlaufgeschwindigkeiten ein: VORWÄRTS x 2, VORWÄRTS x 4, VORWÄRTS x 8, VORWÄRTS x 20
24.	▶▶	Hierüber können Sie die Wiedergabe starten, falls diese beim Einlegen der DVD nicht automatisch startet. Es erscheint WIEDERGABE ▶ . Drücken Sie während der Wiedergabe erneut diese Taste, wird die Wiedergabe unterbrochen. Es erscheint PAUSE .
17.	◀◀	Hierüber können Sie den schnellen Rücklauf einstellen. Durch mehrmaliges Drücken stellen Sie unterschiedliche Rücklaufgeschwindigkeiten ein: RÜCKWÄRTS x 2, RÜCKWÄRTS x 4, RÜCKWÄRTS x 8, RÜCKWÄRTS x 20
25.	▶	Hierüber stellen Sie die Wiedergabe auf Zeitlupe, dabei wird die Wiedergabegeschwindigkeit verlangsamt. Folgende Optionen der Wiedergabegeschwindigkeit stehen Ihnen zur Verfügung: 1/2 - 1/7 .
18.	▶▶▶	Hierüber springen Sie zum/zur nächsten Kapitel/Titel/Datei.
22.	■	Hierüber halten Sie die Wiedergabe an. Durch einmaliges Drücken erscheint RÜCKL. STOP ■ . Wenn Sie jetzt wieder die Taste ▶▶ drücken, wird die Wiedergabe fortgesetzt. Drücken Sie 2 Mal die Taste ■ , um die Wiedergabe endgültig anzuhalten.
19.	◀◀◀	Hierüber springen Sie zum/zur vorherigen Kapitel/Titel/Datei.
25.	LANG	Hierüber stellen Sie die Sprachspur der DVD ein, soweit die DVD über mehrere Sprachspuren verfügt.
28.	ZOOM	Hierüber stellen Sie die Zoomfunktion ein.
29.	ANGLE	Hierüber stellen Sie die Kameraposition (Blickwinkel) der DVD ein, soweit die DVD über diese Eigenschaft verfügt.
12.	SUBTITLE	Hierüber schalten Sie den Untertitel der DVD ein, soweit die DVD über Untertitel verfügt.
14.	GOTO	Hierüber können Sie gezielt einen Startpunkt der Wiedergabe anwählen. TT 00/02 = Titel aktuell/gesamt SEND 002/021 = Kapitel aktuell/gesamt ⊕ 00:00:00 = Zeitpunkt Geben Sie über die Zifferntasten den Startpunkt der Wiedergabe ein und bestätigen Sie mit OK .

Hinweis

Je nach Inhalt und Format der Disc können einige Tasten andere Funktionen haben oder gar nicht reagieren.

Videotext

Videotext ist ein kostenloser Service, der von den meisten Fernsehstationen ausgestrahlt wird und aktuelle Informationen bezüglich Nachrichten, Wetter, Fernsehprogrammen, Aktienkursen, Untertiteln und anderen Themen bietet.

Die Bedienung des Videotexts

Zur Bedienung des Videotexts verfügt Ihre Fernbedienung spezielle Videotext-Tasten.

- ▶ Wählen Sie ein Fernsehprogramm, das Videotext ausstrahlt.
- ▶ Drücken Sie die Taste **TEXT** einmal, um die Basis-/Indexseite des Videotexts anzuzeigen.
- ▶ Drücken Sie die Taste **TEXT** erneut, um den Teletext transparent darzustellen (das Fernsehbild erscheint im Hintergrund).
- ▶ Drücken Sie die Taste **TEXT** erneut, um wieder in den TV-Modus zu wechseln.

Seiten anwählen

- ▶ Geben Sie die gewünschte Videotextseite als dreistellige Nummer direkt mit den Zifferntasten ein. Die gewählte Seitenzahl wird in der linken oberen Ecke des Bildschirms angezeigt. Der Videotextzähler sucht solange, bis die gewählte Seitennummer gefunden ist.
- ▶ Mit den Richtungstasten ▼ ▲ blättern Sie vor und zurück durch die Videotextseiten.

Farbtasten

Wenn am unteren Bildrand farbige Felder oder Texteinträge eingeblendet sind, können Sie diese Inhalte durch Drücken der entsprechenden Farbtasten ROT (**PROG**), GELB (**REPEAT**), BLAU (**A-B**) und GRÜN (**INTRO**) direkt anwählen.

SUBPAGE

Manche Videotextseiten beinhalten Unterseiten. Am unteren Bildrand wird z. B. **1/3** angezeigt. Die Unterseiten werden im Abstand von ca. einer halben Minute nacheinander eingeblendet. Sie können die Unterseiten auch selbst aufrufen, indem Sie die Taste **SUBPAGE** drücken. Über die Richtungstasten ◀ ▶ können Sie durch die Unterseiten blättern.

Nützliche Videotext-Eigenschaften

INDEX

- ▶ Mit der Taste **INDEX** wählen Sie die Hauptseite des Videotextes aus.

HOLD

Die Videotextseite, die Sie gewählt haben, enthält möglicherweise mehr Informationen, als auf einen Bildschirm passen. In diesem Fall wird die Information auf mehrere Unterseiten aufgeteilt. Die Unterseiten werden in regelmäßigen Zeitabständen weitergeblättert.

- ▶ Drücken Sie die Taste **HOLD**, um einen automatischen Seitenwechsel zu verhindern. **HOLD** wird in der linken oberen Ecke des Bildschirms angezeigt und der automatische Seitenwechsel ist unterbrochen.
- ▶ Drücken Sie erneut die Taste **HOLD**, um den automatischen Seitenwechsel wieder zuzulassen.

REVEAL

- ▶ Um verborgene Information, wie z. B. die Lösungen von Rätseln, Puzzle oder Quiz anzuzeigen, drücken Sie einmal auf die Taste **REVEAL**.
- ▶ Nochmaliges Drücken der Taste **REVEAL** verbirgt die Antworten wieder.

SIZE

Diese Funktion zeigt die Videotextinformation in doppelter Größe an.

- ▶ Drücken Sie die Taste **SIZE**, um die obere Hälfte der Seite zu vergrößern.
- ▶ Drücken Sie erneut die Taste **SIZE**, um die untere Hälfte der Seite vergrößert anzuzeigen.
- ▶ Nochmaliges Drücken der Taste **SIZE** zeigt den Videotext wieder in normaler Größe.

Grundeinstellungen im OSD-Menü

Über das OSD-Menü (On Screen Display) können Sie bestimmte Parameter des LCD-TVs einstellen.

Im Menü navigieren

- ▶ Drücken Sie die Taste **LCD MENU**, um das OSD zu aktivieren.
Am unteren Rand werden die jeweils möglichen Einstellungen angezeigt.
- ▶ Mit den Richtungstasten ▲ ▼ wählen Sie die Optionen aus dem Hauptmenü.
- ▶ Mit ▶ wechseln Sie zu den Menüeinträgen.
- ▶ Mit den Richtungstasten ▲ ▼ wählen Sie die Optionen aus einem Menü.
Mit der Taste **LCD MENU** kommen Sie ins Hauptmenü zurück.
- ▶ Mit der Richtungstaste ▶ öffnen Sie ein Untermenü (nicht in jedem Menü vorhanden).
Mit der Taste **LCD MENU** kommen Sie in das übergeordnete Menü zurück.
- ▶ Mit den Richtungstasten ◀ ▶ stellen Sie einen gewünschten Wert ein oder treffen eine andere Auswahl.
- ▶ Mit der Taste **LCD MENU** schließen Sie das Menü und bestätigen gleichzeitig die Auswahl.

Bitte beachten Sie, dass sich das Menü automatisch nach einigen Sekunden schließt, wenn keine Taste gedrückt wird.

Folgende Hauptmenüs können Sie wählen

- | | |
|---------------------------|--|
| ATV/DTV Menüsystem | <ul style="list-style-type: none">• Menü Bild• Menü Ton• Menü Kanal• Menü Eigenschaften• Menü Einstellungen |
| DVD Menüsystem* | <ul style="list-style-type: none">• Menü SYSTEM• Menü SPRACHE• Menü FUNKTIONEN• Menü DIGITAL |

Hinweis

Aufgrund möglicher technischer Änderungen können die hier beschriebenen Menüs von denen auf Ihrem Bildschirm abweichen.

Hinweis

Je nachdem, welche Quelle Sie gewählt haben, sind nicht alle Menüs verfügbar. Um nicht verfügbare Menüs aufzurufen, müssen Sie zunächst die Quelle wechseln.

* Das DVD Menüsystem wird mit der Taste **DVD SETUP** aufgerufen.

ATV/DTV Menüsystem

Menü Bild



Menüpunkt	Einstellung
Bildmodus	Bildmodus wählen: Standard, Persönlich, Film, Sport, Mild, Spiel . Diese Funktion entspricht der Taste PMODE . Bei der Einstellung Persönlich können Sie Helligkeit, Kontrast, Schärfe und Farbe selbst einstellen. Bei den anderen Einstellungen sind diese Parameter fest definiert.
Helligkeit	Helligkeit verringern bzw. erhöhen (Skala 0 - 100).
Kontrast	Kontrast verringern bzw. erhöhen (Skala 0 - 100).
Schärfe	Schärfe verringern bzw. erhöhen (Skala 0 - 10).
Farbe	Farbe verringern bzw. erhöhen (Skala 0 - 100).
Farbton	Farbton Einstellungen nur bei NTSC-Empfang verfügbar
Farbtemperatur	Farbtemperatur wählen: Standard, Warm und Kühl .
Rauschreduktion	Mit dieser Funktion können Sie das Bildrauschen verringern und die Bildqualität bei schwachem Signal verbessern. Wählen Sie zwischen Aus, Niedrig, Medium und Hoch .

Menü Ton

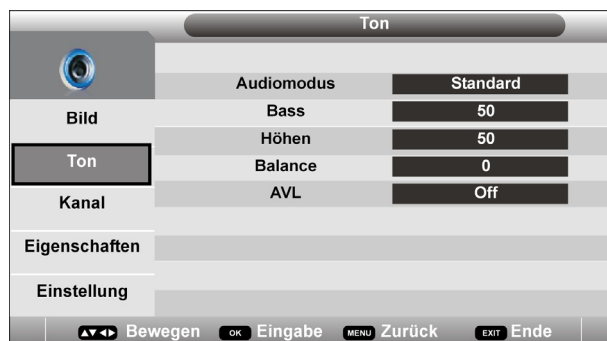

Menüpunkt	Einstellung
Audiomodus	Audiomodus wählen: Standard, Persönlich, Sprache, Musik, Theater . Diese Funktion entspricht der Taste SMODE . Bei der Einstellung Persönlich können Sie Bass, Höhen und Balance selbst einstellen. Bei den anderen Einstellungen sind diese Parameter fest definiert.
Bass	Bass verringern bzw. erhöhen (Skala 0 - 100).
Höhen	Höhen verringern bzw. erhöhen (Skala 0 - 100).
Balance	Stellen Sie die Balance zwischen dem linken und rechten Lautsprecher ein.
AVL	Die Funktion AVL (Automatic Volume Limiting) gleicht die unterschiedlichen Lautstärken der verschiedenen Sendungen aus. Stellen Sie auf Aus , so hören Sie die Originallautstärken. Stellen Sie auf Ein , so hören Sie eine gleichmäßige Lautstärke.

Menü Kanal



Menüpunkt	Einstellung	
Kanal-Management	Hier sehen Sie die aktuell gespeicherten Programme. Für jedes Programm können Sie die nachfolgenden Einstellungen vornehmen.	
	Sperren Wählen Sie das Programm an, das Sie sperren möchten, und drücken Sie die rote Taste .	
	Löschen Wählen Sie das Programm an, das Sie aus der Liste löschen möchten, und drücken Sie die grüne Taste .	
	Skip Wählen Sie das Programm an, das Sie beim Durchblättern der Programme über die Tasten CH.+/- überspringen möchten, und drücken Sie die gelbe Taste . Das Programm kann weiterhin über die Zifferntasten angewählt werden.	
	Bewegen Wählen Sie das Programm an und drücken Sie die blaue Taste . Mit den Tasten ◀ ▶ verschieben Sie das Programm um 10 Programmplätze und mit den Tasten ▲ ▼ um einen Platz. Drücken Sie zur Bestätigung die blaue Taste ein weiteres Mal. Die anderen Programme werden entsprechend mit verschoben.	
	Umbenennen Hier können Sie den Programmnamen ändern. Markieren Sie den gewünschten Programmnamen und drücken Sie OK . Nun können Sie über die Bildschirmtastatur den Namen eingeben. Gehen Sie mit der Richtungstaste ▶ auf den nächsten Buchstaben usw. Am Ende drücken Sie noch einmal OK , um den Namen zu speichern.	
Favoritenliste	Hier können Sie die Sender in bis zu 4 unterschiedliche Favoritenlisten abspeichern. Um einen Sender in eine Favoritenliste abzuspeichern, markieren Sie diesen und drücken die entsprechende Farbtaste: Rote Taste = Favoritenliste 1; Grüne Taste = Favoritenliste 2; Gelbe Taste = Favoritenliste 3; Blaue Taste = Favoritenliste 4. Um einen Sender aus einer Favoritenliste zu entfernen, markieren Sie diesen und drücken erneut die entsprechende Farbtaste. Die Favoritenlisten rufen Sie über die Tasten der Fernbedienung auf. Siehe auch S. 13	
Auto Suche	Hier führen Sie einen Programmsuchlauf durch.	
Manuelle Suche (im TV-Modus)	Hier können Sie eine manuelle Programmierung für einzelne Sender durchführen.	
	Aktueller Kanal	Wählen Sie hierüber den Sender, den Sie bearbeiten möchten.
	Suchlauf	Starten mit ◀ ▶ den Sendersuchlauf
	Feinabstimmung	Führen Sie mit ◀ ▶ die Feinabstimmung durch
	AFC	Stellen Sie die automatische Feinabstimmung auf Ein , wenn Sie diese immer durchführen wollen.
	Farbsystem	PAL, SECAM, Auto . Für Deutschland ist das Farb-System PAL eingestellt.
Audiosystem	BG, DK, I . Für Deutschland ist das Ton-System BG eingestellt.	

Manuelle Suche (im DTV-Modus)	Hier können Sie eine manuelle Programmierung für einzelne Sender durchführen.	
	Kanal	Geben Sie hier den zu durchsuchenden Kanal ein und wählen Sie anschließend Start , um den manuellen Sendersuchlauf durchzuführen.

Videorekorder manuell speichern

Die manuelle Programmsuche können Sie verwenden, um z. B. einen Videorekorder auf das LCD-TV einzustellen.

Nachdem LCD-TV und Videorekorder über das Antennenkabel miteinander verbunden sind (siehe Videorekorder anschließen, Seite 27), stellen Sie Ihren Videorekorder auf das Testsignal.

Führen Sie eine manuelle Programmsuche im Suchlauf mit dem LCD-TV durch.

Wenn das Testsignal gefunden wurde, speichern Sie das Testsignal auf Programmplatz 0. Dieser Programmplatz wird nicht von einem Fernsehprogramm belegt.

Menü Eigenschaften

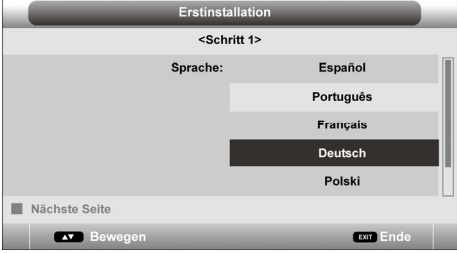

Menüpunkt	Einstellung		
Sperre	Hierüber stellen Sie die Kindersicherung ein.		
	Sperre	Alle Sender, die gesperrt worden sind (siehe Menü Kanal), können nicht angewählt werden, wenn Sie die Einstellung auf Ein setzen.	
	Jugendschutz	Hier können Sie das Alter wählen.	
	Tastensperre	Hierüber schalten Sie die Tastensperre für die Bedienelemente am LCD-TV ein oder aus. Der LCD-TV kann dann nur über die Fernbedienung bedient werden.	
	Passwort ändern	Es öffnet sich ein Feld zur Eingabe der Passwörter.	
		Altes Passwort eingeben:	Geben Sie mit den Zifferntasten das bestehende Passwort ein. Im Auslieferungszustand: 0000 .
		Neues Passwort eingeben	Geben Sie ein neues vierstelliges Passwort ein.
		Neues Passwort wiederholen	Geben Sie das neue Passwort noch mal ein. Es erfolgt eine entsprechende Meldung.
		Falls Sie das Passwort vergessen haben sollten, müssen Sie eine Erstinstallation durchführen, um den Auslieferungseinstellung wieder herzustellen.	
Sprache	OSD Sprache	Wählen Sie die Sprache des OSD-Menüs. Sie stellt sich unmittelbar um.	
	TT Sprache	Wählen Sie die Sprachregion für den Videotext. Die Standardeinstellung ist West.	
Timer	Rufen Sie hier das elektronische TV-Programm auf. Hierüber können Sie eine Zeitvorwahl für eine Programmumschaltung vornehmen. Der LCD-TV schaltet automatisch auf den vorprogrammierten Sender um. Der LCD-TV muss dafür in Betrieb sein. Diese Option steht nur im DVB-T Modus zur Verfügung.		
Uhr	Hierüber können Sie die Zeitzone einstellen.		

	Diese Option steht nur im DVB-T Modus zur Verfügung.	
Hörgeschädigt	Wenn der Sender spezielle Audiosignale für Hörgeschädigte überträgt, können Sie die Einstellung auf Ein stellen, um diese Signale zu empfangen. Diese Option steht nur im DVB-T Modus zur Verfügung.	
Erstinstallation	Hier können Sie das Menü zur Erstinstallation aufrufen. Die Einstellungen werden ab Seite 12 beschrieben.	

Menü Einstellung



Menüpunkt	Einstellung
OSD-Zeit	Hier können Sie die Zeit einstellen, nach der das OSD-Menü sich automatisch schließt: 5, 10, 15, 20, 25 oder 30 Sekunden.
Sleep Timer	Wählen Sie eine Zeit, nach der sich das Gerät selbständig ausschaltet. Mit den Richtungstasten können Sie die Zeit einstellen (maximal 2 Stunden). Sofort nach der Einstellung beginnt die Sleep-Timer-Zeit. Wählen Sie Aus , um die Funktion zu beenden.
Bildformat	Stellen Sie hier das Bildformat ein. Diese Funktion entspricht der Taste SIZE .
Blauer Bildschirm	Wenn das LCD-TV kein Signal empfängt, erscheint statt des „Schnee-“ oder des schwarzen Bildes ein blauer Hintergrund. Diese Option steht nicht im DVB-T Modus zur Verfügung.
Werkseinstellung	Stellen Sie hier die Werkseinstellungen ein. Dabei haben Sie die Möglichkeit das Gerät oder den Speicher zurückzusetzen.

DVD Menüsystem

Das DVD Menüsystem rufen Sie mit der Taste **DVD SETUP** auf.

Menü SYSTEM

Menüpunkt	Einstellung
TV-SYSTEM	Einstellung des TV-Systems. Einstellmöglichkeiten: NTSC (z. B. für die USA) , PAL (u. a. Deutschland), AUTO
BILDFORMAT	Einstellung des Bildformats. Einstellmöglichkeiten: 4:3 PS, 4:3 LB, 16:9
PASSWORT	Passworteingabe für die Kindersicherung. Im Auslieferungszustand ist die Kindersicherung gesperrt. Sie heben sie mit dem Passwort 0000 auf. Sobald Sie die Kindersicherung aufgehoben haben, können Sie ein neues Passwort festlegen.
KINDERSICHER.	Hier stellen Sie die Freigabeklasse für DVDs ein. Einige DVDs und CDs sind mit Verschlüsselungssignalen der von der Motion Picture Association etablierten Freigabeklassen kodiert. Die acht Freigabeklassen lauten: 1 KIND: auch für kleine Kinder geeignet; 2 G: („General“) für alle Altersgruppen; 3 PG: („Parental Guidance“) elterliche Aufsicht empfohlen; 4 PG13: elterliche Aufsicht strengstens empfohlen; einige Szenen für Jugendliche unter 13 nicht geeignet; 5 PG-R: („Parental Guidance Restriction“) für Jugendliche unter 17 elterliche Aufsicht empfohlen; 6 R: („Restriction“) für Jugendliche unter 17 elterliche Aufsicht strengstens empfohlen; 7 NC-17: nicht für Jugendliche unter 17 Jahren; 8 ERWACHSENER: nur für Erwachsene. Zum Ändern der Kindersicherung muss vorher das Passwort eingegeben werden. Siehe vorherigen Menüpunkt.
FORTSETZEN	Stellen Sie hier ein, ob nach einem Quellenwechsel die Wiedergabe der DVD von der gestoppten Stelle fortgesetzt werden oder von vorne starten soll.
WERKSEINSTELL.	Setzen Sie hier alle Einstellungen in den Auslieferungszustand zurück. Alle Voreinstellungen werden gelöscht.
BEENDEN	Hiermit verlassen Sie das DVD Menüsystem.

Menü SPRACHE

Menüpunkt	Einstellung
OSD SPRACHE	Wählen Sie die Sprache des OSD-Menüs. Sie stellt sich unmittelbar um.
AUDIO SPRACHE	Hierüber stellen Sie die Sprachspur der DVD ein, soweit die DVD über mehrere Sprachspuren verfügt.
UNTERTITEL	Hierüber schalten Sie den Untertitel der DVD ein, soweit die DVD über Untertitel verfügt.
MENÜ SPRACHE	Hierüber stellen Sie die Menüsprache der DVD ein, soweit die DVD über mehrere Menüsprachen verfügt.
BEENDEN	Hiermit verlassen Sie das DVD Menüsystem.

Menü FUNKTIONEN

Menüpunkt	Einstellung
GESCHWINDIGK.	Hierüber können Sie die Geschwindigkeit der Wiedergabe der DVD einstellen.
BEENDEN	Hiermit verlassen Sie das DVD Menüsystem.

Menü DIGITAL

Menüpunkt	Einstellung
DYNAMIKUMFANG	Anpassung der unterschiedlichen Lautstärkepegel einer DVD.
DUAL MONO	Wählen Sie hier zwischen 4 unterschiedlichen Audioausgaben.
BEENDEN	Hiermit verlassen Sie das DVD Menüsystem.

Geräte anschließen

Kopfhörer anschließen

Den Kopfhörer schließen Sie an die Kopfhörerbuchse an.

Vorsicht!

Das Benutzen eines Kopfhörers mit zu großer Lautstärke erzeugt übermäßigen Schalldruck und kann zu bleibenden Hörschäden führen. Stellen Sie die Lautstärke vor der Wiedergabe auf den niedrigsten Wert ein. Starten Sie die Wiedergabe und erhöhen Sie die Lautstärke auf den Pegel, der für Sie angenehm ist. Durch Verändern der Grundeinstellung des Equalizers kann sich die Lautstärke erhöhen und damit zu bleibenden Hörschäden führen.



Wenn ein Gerät längere Zeit mit erhöhter Lautstärke über einen Kopfhörer betrieben wird, kann das Schäden am Hörvermögen des Zuhörers verursachen.

DVD-Player anschließen

Zum Anschluss eines DVD-Players haben Sie diverse Möglichkeiten:

1. Mit einem SCART-Kabel

- ▶ Schließen Sie einen DVD-Player mit SCART-Kabel an die Buchse SCART an.

2. Mit einem Stereo-Cinch-Kabel und einem Video-Cinch-Kabel

- ▶ Verbinden Sie ein Video-Cinch-Kabel (gelber Stecker) mit dem Video-Eingang des LCD-TVs und dem Video-Ausgang des externen Geräts.
- ▶ Verbinden Sie ein Stereo-Cinch-Kabel (roter und weißer Stecker) mit den Audio-Eingängen des LCD-TVs und den Audio-Ausgängen des externen Geräts.

3. Mit einem Komponenten-Videokabel (3 x Cinch)

- ▶ Sofern der DVD-Player über YUV-Ausgänge verfügt (Y Pb Pr), ist es empfehlenswert, ihn mit einem Komponentenkabel (Cinch-Kabel grün/blau/rot) an die Komponenteneingänge Y-Pb-Pr des LCD-TVs anzuschließen.
- ▶ Für die Tonübertragung schließen Sie ein Stereo-Cinch-Kabel (roter und weißer Stecker) an die AUDIO L-R-Eingänge an.

4. Mit einem HDMI-Kabel

- ▶ Sofern Ihr externes Gerät über einen HDMI-Ausgang verfügt, schließen Sie ein HDMI-Kabel (nicht im Lieferumfang) an den HDMI-Eingang des LCD-TVs und den HDMI-Ausgang des externen Geräts an.

Videorekorder anschließen

- ▶ Verbinden Sie ein Antennenkabel mit der Antennenbuchse des LCD-TV's und dem Antennen-Ausgang des Videorekorders.
- ▶ Verbinden Sie ein weiteres Antennenkabel mit dem Antennen-Eingang des Videorekorders und der Antennenbuchse in der Wand.

Zusätzlich können Sie LCD-TV und Videorekorder mit einem SCART-Kabel verbinden. Dies ist für eine hohe Bild- und Tonqualität empfehlenswert. Wenn Sie Stereoton übertragen möchten, ist ein SCART-Anschluss notwendig.

- ▶ Schließen Sie das SCART-Kabel an die SCART-Buchse des LCD-TV's an.
- ▶ Schließen Sie das andere Ende des SCART-Kabels an die SCART OUT-Buchse des Videorekorders an.

DVD-Rekorder anschließen

- ▶ Schließen Sie den DVD-Rekorder mit dem SCART-Kabel an die SCART-Buchse des LCD-TV's an.
- ▶ Schließen Sie das andere Ende des SCART-Kabels an die SCART OUT-Buchse des DVD-Rekorders an.
- ▶ Verbinden Sie ein Antennenkabel mit der Antennenbuchse des LCD-TV's und dem Antennen-Ausgang des DVD-Rekorders.
- ▶ Verbinden Sie ein weiteres Antennenkabel mit dem Antennen-Eingang des DVD-Rekorders und der Antennenbuchse in der Wand.

Alternative

- ▶ Sofern der DVD-Rekorder über YUV-Ausgänge verfügt (Y Pb Pr), ist es empfehlenswert, ihn mit einem Komponentenkabel (Cinch-Kabel grün/blau/rot) an die Komponenteneingänge Y-Pb-Pr des LCD-TV's anzuschließen.
- ▶ Für die Tonübertragung schließen Sie ein Stereo-Cinch-Kabel (roter und weißer Stecker) an die AUDIO L-R-Eingänge an.

Alternative

- ▶ Sofern Ihr DVD-Rekorder über einen HDMI- Ausgang verfügt, schließen Sie ein HDMI-Kabel (nicht im Lieferumfang) an den HDMI-Eingang des LCD-TV's und den HDMI-Ausgang des externen Geräts an.

Receiver (SAT, DVB-T, Decoder etc.) anschließen

Sie haben verschiedene Möglichkeiten ein Gerät, das als Empfänger für das LCD-TV eingesetzt werden soll (z. B. SAT-Receiver, DVB-T-Receiver, Decoder, Set-Top-Box) an Ihr LCD-TV anzuschließen.

1. Mit einem SCART-Kabel

- ▶ Schließen Sie einen Receiver mit SCART-Kabel an die SCART Buchse an.

2. Mit einem Stereo-Cinch-Kabel und einem Video-Cinch-Kabel

- ▶ Verbinden Sie ein Video-Cinch-Kabel (gelber Stecker) mit dem Video-Eingang des LCD-TV's und dem Video-Ausgang des externen Geräts.
- ▶ Verbinden Sie ein Stereo-Cinch-Kabel (roter und weißer Stecker) mit den Audio-Eingängen des LCD-TV's und den Audio-Ausgängen des externen Geräts.

3. Mit einem Komponenten-Videokabel (3xCinch)

- ▶ Sofern das externe Gerät über YUV-Ausgänge verfügt (Y Pb Pr), ist es empfehlenswert, es mit einem Komponentenkabel (Cinch-Kabel grün/blau/rot) an die Komponenteneingänge **Y-Pb-Pr** des LCD-TV's anzuschließen.
- ▶ Für die Tonübertragung schließen Sie ein Stereo-Cinch-Kabel (roter und weißer Stecker) an die AUDIO L-R-Eingänge an.

4. Mit einem HDMI-Kabel

- ▶ Sofern Ihr externes Gerät über einen HDMI- Ausgang verfügt, schließen Sie ein HDMI-Kabel (nicht im Lieferumfang) an den HDMI-Eingang des LCD-TV's und den HDMI-Ausgang des externen Geräts an.

DVD- oder Videorekorder und SAT-Receiver anschließen

Wenn Sie gleichzeitig einen DVD- oder Videorekorder und einen SAT-Receiver anschließen möchten, können Sie folgende Anschlussart verwenden:

- ▶ Schließen Sie den Receiver wie oben beschrieben an.
- ▶ Verbinden Sie nun den Receiver mit einem SCART-Kabel am **SCART-Ausgang** des DVD-Rekorders und den entsprechenden SCART-Eingang des Receivers.
- ▶ Verbinden Sie ein Antennenkabel mit der Antennenbuchse des LCD-TVs und dem Antennen-Ausgang des Rekorders.
- ▶ Verbinden Sie ein weiteres Antennenkabel mit dem Antennen-Eingang des DVD-Rekorders und dem Antennenausgang des SAT-Receivers.
- ▶ Schließen Sie den SAT-Receiver an den LNB der Parabolantenne an.

Camcorder anschließen

Mit einem Stereo-Cinch-Kabel und Video-Cinch

- ▶ Um Ton und Bild eines Camcorders auf Ihrem LCD-TV wiederzugeben, schließen Sie den Camcorder an die AUDIO-IN-Buchsen und VIDEO-IN-Buchse des LCD-TVs an.

Gerät mit HDMI- oder DVI-Ausgang

HDMI ("High Definition Multimedia Interface") ist im Bereich der Unterhaltungselektronik die einzige Schnittstelle, die gleichzeitig Audio- und Videodaten digital überträgt. Sie verarbeitet alle heute bekannten Bild- und Tonformate, einschließlich HDTV (High Definition Television), und kann somit auch die Auflösung von 1080i ohne Qualitätsverlust darstellen.

Viele Geräte der Unterhaltungselektronik, z. B. DVD-Player, sind heute mit HDMI-Ausgängen ausgestattet.

Externes Gerät mit HDMI-Ausgang anschließen

- ▶ Schalten Sie beide Geräte aus.
- ▶ Schließen Sie ein HDMI-Kabel (nicht im Lieferumfang) an den HDMI-Eingang des LCD-TVs und den HDMI-Ausgang des externen Geräts an.
- ▶ Wenn Sie das HDMI-Gerät angeschlossen haben, schalten Sie das LCD-TV ein.
- ▶ Schalten Sie das externe HDMI-Wiedergabegerät ein.

Externes Gerät mit DVI-Ausgang anschließen

Sollte das externe Gerät einen DVI-Ausgang haben, können Sie es ebenfalls an den HDMI-Eingang anschließen (HDMI ist abwärtskompatibel zu DVI - "Digital Visual Interface"). Sie benötigen dazu einen Adapter HDMI-DVI. Da der DVI-Ausgang keinen Ton überträgt, schließen Sie zusätzlich ein Audio-Kabel an.

Zur Übertragung des Tons schließen Sie ein Stereo-Cinch-Kabel mit 3,5-mm-Stereoklinkenstecker an die VGA-AUDIO-IN-Buchse an.

PC anschließen

Das LCD-TV wird wie ein Monitor oder ein zusätzlicher Monitor an Ihren PC oder Ihr Notebook angeschlossen. Das Bild Ihres PCs/Notebooks wird dann auf das LCD-TV übertragen.

So schließen Sie das LCD-TV am PC an:

- ▶ Schalten Sie beide Geräte aus.
- ▶ Schließen Sie ein VGA-Kabel (Monitorkabel; nicht mitgeliefert) an den VGA-Eingang des LCD-TVs und an den Grafikkarten-Ausgang des PCs oder Notebooks an.
- ▶ Ziehen Sie die Schrauben des Monitorkabels mit den Fingern fest, so dass die Stecker richtig in den Buchsen sitzen.
- ▶ Falls Sie auch den Ton übertragen möchten, verbinden Sie ein Audio-Kabel mit der PC-AUDIO-IN-Buchse und dem Audio-Ausgang des PC / Notebooks.
- ▶ Schalten Sie zuerst das LCD-TV ein.
- ▶ Schalten Sie erst danach den PC/das Notebook ein.

Wenn Sie das LCD-TV als zweiten Monitor an Ihrem PC einsetzen, kann es unter Umständen notwendig sein, dass Sie in den Anzeigeeinstellungen Ihres Betriebssystems Einstellungen ändern müssen. Lesen Sie dazu in der Bedienungsanleitung des PCs/Notebooks nach, was beim Betrieb vom mehreren Monitoren zu beachten ist.

Problembehebung

Fehlfunktionen können manchmal banale Ursachen haben, aber manchmal auch von defekten Komponenten ausgehen. Wir möchten Ihnen hiermit einen Leitfaden an die Hand geben, um das Problem zu lösen. Wenn die hier aufgeführten Maßnahmen keinen Erfolg bringen, helfen wir Ihnen gerne weiter. Rufen Sie uns an! Die Telefonnummer finden Sie auf der Innenseite des rückwärtigen Umschlages unter den Garantiebedingungen.

Fehler	Lösung
Es erscheint kein Bild und es ist kein Ton zu hören.	<ul style="list-style-type: none"> Überprüfen Sie, ob das Netzkabel richtig an der Steckdose und am Gerät angeschlossen ist. Überprüfen Sie, ob der Signalempfang auf TV eingestellt ist. Kontrollieren Sie, ob der Schalter am Netzteil eingeschaltet ist.
Es erscheint kein Bild. Es erscheint kein Bild von AV.	<ul style="list-style-type: none"> Überprüfen Sie, ob Kontrast und Helligkeit korrekt eingestellt sind. Überprüfen Sie, ob alle externen Geräte korrekt angeschlossen sind. Überprüfen Sie, ob die richtige AV-Quelle angewählt ist.
Es ist kein Ton zu hören.	<ul style="list-style-type: none"> Vergewissern Sie sich, dass die Lautstärke nicht auf Minimum steht. Vergewissern Sie sich, dass die Stummschaltung nicht aktiviert ist.
Es gibt kein Bild oder keinen Ton. Es sind aber Geräusche zu hören.	<ul style="list-style-type: none"> Der Empfang ist möglicherweise schlecht. Kontrollieren Sie, ob die Antenne angeschlossen ist.
Das Bild ist nicht deutlich.	<ul style="list-style-type: none"> Der Empfang ist möglicherweise schlecht. Kontrollieren Sie, ob die Antenne angeschlossen ist.
Das Bild ist zu hell oder zu dunkel.	<ul style="list-style-type: none"> Überprüfen Sie die Einstellungen von Kontrast und Helligkeit.
Das Bild ist nicht scharf.	<ul style="list-style-type: none"> Der Empfang ist möglicherweise schlecht. Kontrollieren Sie, ob die Antenne angeschlossen ist. Überprüfen Sie die Einstellungen der Schärfe und Rauschreduktion im Menü Bild.
Es erscheint ein Doppel- oder Dreifachbild.	<ul style="list-style-type: none"> Kontrollieren Sie, ob die Antenne richtig ausgerichtet ist. Es gibt möglicherweise von Bergen oder Gebäuden reflektierte Wellen.
Das Bild ist gepunktet.	<ul style="list-style-type: none"> Es liegen möglicherweise Interferenzen von Autos, Zügen, Leitungen, Neonleuchten, etc. vor. Es besteht möglicherweise eine Interferenz zwischen dem Antennen- und Stromkabel. Legen Sie die Kabel weiter auseinander.
Es erscheinen Streifen am Bildschirm oder die Farben verblässen.	<ul style="list-style-type: none"> Liegt eine Interferenz von einem anderen Gerät vor? Übertragungsantennen von Radiostationen oder Antennen von Funkamateuren und tragbare Telefone können auch Interferenzen verursachen. Betreiben Sie das Gerät so weit weg wie möglich von dem Gerät, das die Interferenz möglicherweise verursacht.
Die Bedienknöpfe am Gerät funktionieren nicht	<ul style="list-style-type: none"> Eventuell ist die Kindersicherung aktiviert.
Die Fernbedienung funktioniert nicht.	<ul style="list-style-type: none"> Überprüfen Sie, ob die Batterien in der Fernbedienung geladen und richtig eingelegt sind. Vergewissern Sie sich, dass das Sensorfenster nicht starker Lichteinstrahlung ausgesetzt ist. Schalten Sie das Gerät mit dem Schalter am Netzteil aus und wieder ein. Überprüfen Sie ob die TV Funktion aktiviert ist, durch Drücken der TV Taste auf der Fernbedienung.

Benötigen Sie weitere Unterstützung?

Wenn die Vorschläge in den vorangegangenen Abschnitten Ihr Problem nicht behoben haben, nehmen Sie bitte Kontakt mit uns auf. Sie würden uns sehr helfen, wenn Sie uns folgende Informationen zur Verfügung stellen:

- Welche externen Geräte sind angeschlossen?
- Welche Meldungen erscheinen auf dem Bildschirm?
- Bei welchem Bedienungsschritt ist das Problem aufgetreten?
- Falls Sie einen PC an das Gerät angeschlossen haben:
 - Wie sieht Ihre Rechnerkonfiguration aus?
 - Welche Software haben Sie beim Auftreten des Fehlers verwendet?
- Welche Schritte haben Sie zur Lösung des Problems bereits unternommen?
- Wenn Sie bereits eine Kundennummer erhalten haben, teilen Sie uns diese mit.

Pixelfehler bei LCD-TVs

Trotz modernster Fertigung kann es auf Grund der hochkomplexen Technik in seltenen Fällen zu Ausfällen von einzelnen oder mehreren Leuchtpunkten kommen.

Bei Aktiv Matrix TFTs mit einer Auflösung von **1920 x 1080 Pixel**, welche sich aus je drei Sub-Pixel (Rot, Grün, Blau) zusammensetzen, kommen insgesamt **ca. 6,2 Mio.** Ansteuerelemente zum Einsatz. Aufgrund dieser sehr hohen Anzahl von Transistoren und des damit verbundenen äußerst komplexen Fertigungsprozesses kann es vereinzelt zu einem Ausfall oder zur fälschlichen Ansteuerung von Pixel bzw. einzelnen Sub-Pixel kommen.

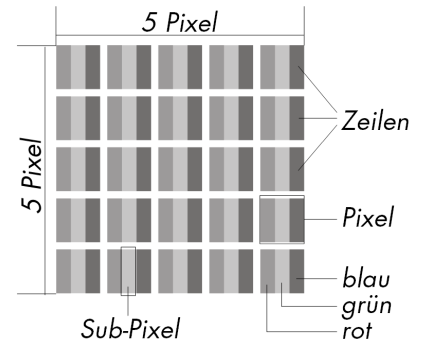

Beschreibung		Akzeptierte Zahl
Helle Sub-Pixel	1 Sub-Pixel	≤ 2
	2 nebeneinander liegend (horizontal/vertikal)	≤ 1
	3 nebeneinander liegend (horizontal/vertikal)	0
Abstand	Minimaler Abstand zwischen hellen und dunklen Sub-Pixel	≥ 15 mm
Dunkle Sub-Pixel	Einzel	≤ 5
	2 nebeneinander liegend	≤ 2
	3	≤ 1
Abstand	Minimaler Abstand zwischen hellen und dunklen Sub-Pixel	≥ 15 mm
Gesamtzahl heller und dunkler Sub-Pixel		≤ 5

Die Tabelle beschreibt die maximale Pixelfehler-Anzahl, die auf dem Bildschirm auftreten darf, ohne dass es sich um einen Garantiefall handelt. Ein Garantiefall liegt u. U. vor, wenn die oben angegebene Fehleranzahl in einer Kategorie überschritten ist.

Reinigung

Die Lebensdauer des LCD-TVs können Sie durch folgende Maßnahmen verlängern:

Achtung!

Ziehen Sie vor dem Reinigen immer den Netzstecker und alle Verbindungskabel.

- Verwenden Sie keine Lösungsmittel, ätzende oder gasförmige Reinigungsmittel.
- Reinigen Sie den Bildschirm mit einem weichen, fusselfreien Tuch.
- Achten Sie darauf, dass keine Wassertröpfchen auf dem LCD-TV zurückbleiben. Wasser kann dauerhafte Verfärbungen verursachen.
- Setzen Sie den Bildschirm weder grellem Sonnenlicht noch ultravioletter Strahlung aus.
- Bitte bewahren Sie das Verpackungsmaterial gut auf und benutzen Sie ausschließlich dieses, um das LCD-TV zu transportieren.

Achtung!

Es befinden sich keine zu wartenden oder zu reinigenden Teile innerhalb des Bildschirmgehäuses.

Entsorgung

Verpackung



Ihr Gerät befindet sich zum Schutz vor Transportschäden in einer Verpackung. Verpackungen sind aus Materialien hergestellt, die umweltschonend entsorgt und einem fachgerechten Recycling zugeführt werden können.

Gerät



Werfen Sie das Gerät am Ende seiner Lebenszeit keinesfalls in den normalen Hausmüll. Erkundigen Sie sich nach Möglichkeiten einer umweltgerechten Entsorgung.



Batterien



Verbrauchte Batterien gehören nicht in den Hausmüll! Sie müssen bei einer Sammelstelle für Altbatterien abgegeben werden.

Copyright © 2010

Alle Rechte vorbehalten.

Dieses Handbuch ist urheberrechtlich geschützt. Alle Rechte vorbehalten. Vervielfältigung in mechanischer, elektronischer und jeder anderen Form ohne die schriftliche Genehmigung des Herstellers ist verboten.

Das Copyright liegt bei der Firma MEDION®.

Technische und optische Änderungen sowie Druckfehler vorbehalten.

Technische Daten

Nennspannung:	100-240V ~ 50/60 Hz
Bildschirmgröße:	ca. 55 cm (21,6") TFT; 16:9-Display
Leistungsaufnahme:	60 Watt
Leistungsaufnahme Standby:	< 1 W
Physikalische Auflösung:	1920 x 1080
TV-System:	PAL, SECAM, B/G, D/K, K', I/I, L/L'
Kanäle:	VHF (Band I/III) UHF (BAND U) HYPERBAND KABEL-TV (S1-S20) / (S21-S41) DVB-T (free to air)
Audio:	Stereo / Nicam
Programmplätze:	100 (ATV) / 250 (DTV)
Antenneneingang:	75 Ohm
Anschlüsse:	Antennenanschluss (analog/digital), PC IN (15 Pin D-Sub)
Video:	HDMI In mit HDCP-Entschlüsselung, SCART, Composite Video In (Cinch), YPbPr (YUV 3 Cinch)
Audio:	AUDIO IN für Composite/YPbPr/PC, Kopfhörerausgang (3,5 mm Klinke ca. 100 mV Ausgangsspannung)
Laufwerke:	Disk
Kompatible Diskformate:	DVD+R/RW, DVD-R/RW, CD-R, CD-RW
Laserleistung DVD-Spieler:	Laser Klasse 1

Wenn Sie Audio-CDs verwenden, achten Sie auf den Aufdruck



Bitte beachten Sie:

Es gibt heute viele, zum Teil nicht standardisierte CD-Aufnahmeverfahren und Kopierschutzverfahren, sowie unterschiedliche CD-R- und CD-RW-Rohlinge. Darum kann es in Einzelfällen zu Einlesefehlern oder -verzögerungen kommen. Dies ist kein Defekt des Geräts.

Geräteabmessungen / Gewicht mit Fuß:	ca. 540 x 450 x 165 mm (B x H x T) / 6,5 Kg
Geräteabmessungen / Gewicht ohne Fuß:	ca. 540 x 410 x 105 mm (B x H x T) / 6,25 Kg

Fernbedienung

Übertragungsart:	Infrarot
LED Klasse:	1
Batterientyp:	2 x 1,5V AAA R03/LR03



Dieses Gerät erfüllt die grundlegenden Anforderungen und relevanten Vorschriften der Öko-Design Richtlinie 2009/125/EG (Verordnung 1275/2008)

Bitte beachten Sie:

Sollte es vorkommen, dass durch unvorhergesehene Bedienkombinationen, fehlerhaftem Datenaustausch oder elektrostatischer Entladung (Electro Static Discharge) der LCD-TV nicht mehr bedient werden kann, ziehen Sie in diesem Fall den Netzstecker und nehmen Sie das Gerät im Anschluss wieder in Betrieb.

Stichwortverzeichnis

A

Anschließen	
Antenne	11
DVD-Player	26
DVD-Rekorder	27
Gerät mit DVI	28
Gerät mit HDMI	28
Kopfhörer.....	26
PC	29
Receiver	27
SAT-Receiver	28
Stromversorgung.....	11
Videorekorder	27, 28
Antenne	11
Aufstellort	3
AV/INPUT-Taste.....	13, 14

B

Batterien	5, 11, 32
Betriebsicherheit.....	3
Bildeinstellungen	13

C

Camcorder.....	28
----------------	----

D

DVD-Player	26
DVD-Rekorder	27

E

Entsorgung	32
------------------	----

F

Favoriten.....	13
Fehler.....	30

G

Gerät mit HDMI	28
Grundeinstellungen.....	19

I

Infos anzeigen.....	13
---------------------	----

K

Kopfhörer	26
-----------------	----

L

LCD-TV einschalten.....	11
-------------------------	----

M

Menü navigieren.....	19
----------------------	----

N

Normen/Elektromagnetische Verträglichkeit	5
---	---

P

PC anschließen	29
Pixelfehler	31
Problembeseitigung.....	30
Programmauswahl	12

Q

Quelle.....	13
-------------	----

R

Receiver	27
Reinigung	32
Reparatur.....	4

S

SAT-Receiver	28
Sicherheitshinweise.....	3
Störung	30
Stromversorgung.....	4
Stromversorgung anschließen	11

T

Technische Daten	33
Toneinstellungen.....	12

V

Videorekorder	22, 27, 28
Videotext	17
Farbtasten.....	17
Programmwahl Taste.....	17
Seitengröße verdoppeln	18
Unterseiten	17
Verborgener Text	18