

MEDION®

STEREO CD/MP3-SOUND CENTER

MD 81555



MEDION®

MTC Medion Technologie Center
D-45467 Mülheim/Ruhr
Hotline: 01805 / 633 633
Fax: 01805 / 665 566 **BT**
(0,12 Euro/Minute im dt. Festnetz)
Servicebereich der Homepage:
www.medion.de/service

www.medion.com

Bedienungsanleitung



Geräteübersicht

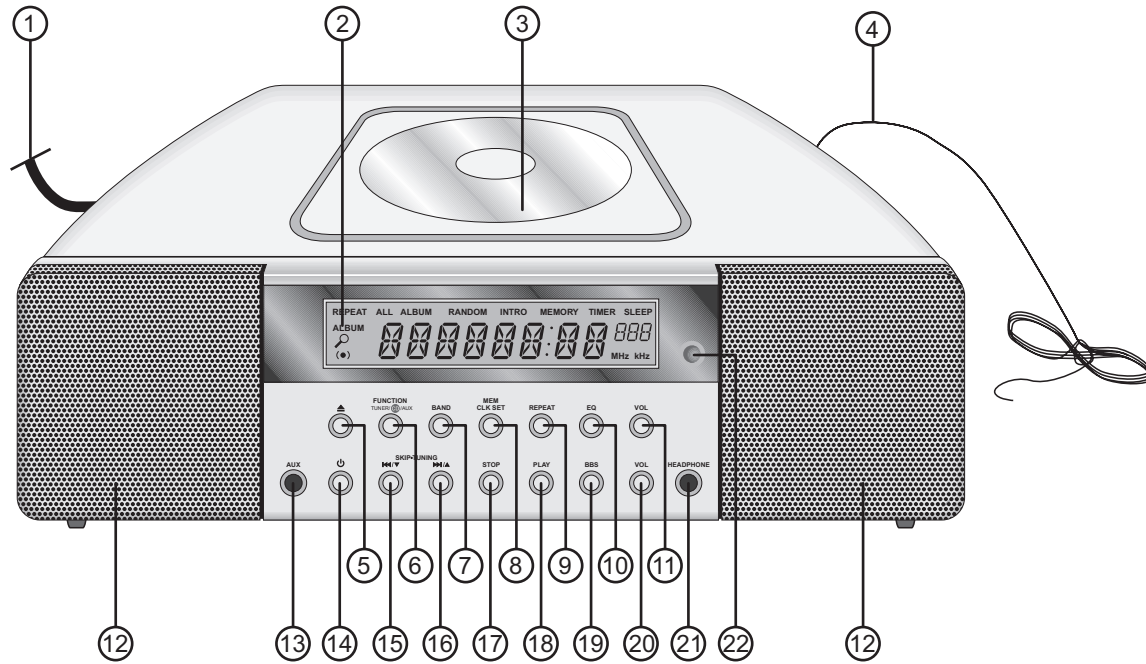

Display

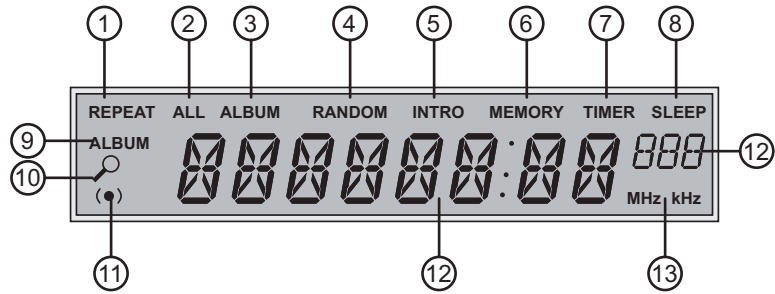

Subwoofer auf der Unterseite

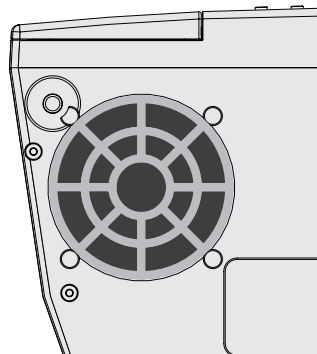

Fernbedienung

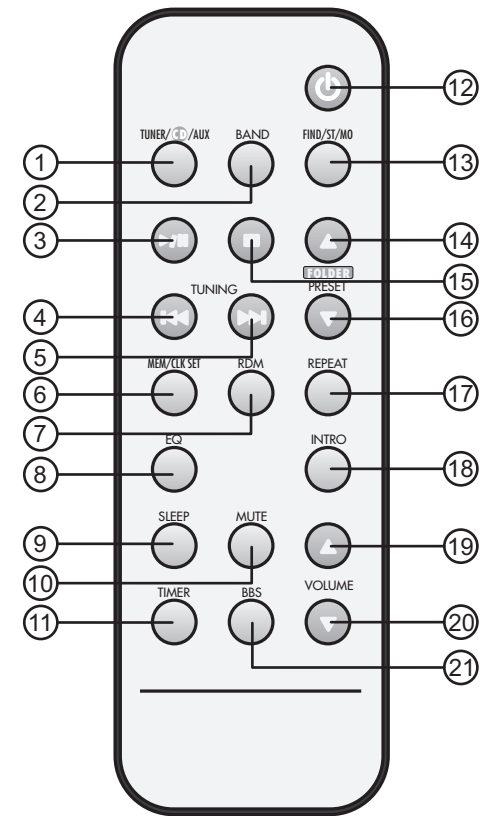

GERÄTEÜBERSICHT

1. NETZKABEL
2. Display
3. CD-Fach
4. UKW-Wurfantenne
5. OPEN/CLOSE: CD-Fach öffnen/schließen
6. FUNCTION: Funktionstaste für Radio (TUNER), CD-Wiedergabe (CD) und Audioeingang (AUX)
7. BAND: Bandwahltaste für UKW- oder Mittelwellenempfang (MW)
8. MEM CLK SET: Speichertaste, Uhrzeit einstellen
9. REPEAT: Wiederholfunktion einstellen (CD-Betrieb)
10. EQ: Equalizer einstellen (PASS, CLASSIC, ROCK, POP, JAZZ)
11. VOLUME+: Lautstärke erhöhen
12. Lautsprecher
13. AUX: Audioeingang zum Anschluss eines externen Geräts
14. STANDBY ON/OFF: Gerät einschalten, in den Standby-Modus schalten
15. SKIP DOWN: Titelsprung rückwärts
16. SKIP UP: Titelsprung vorwärts
17. STOP: CD-Wiedergabe anhalten
18. PLAY/PAUSE: CD-Wiedergabe; Wiedergabe unterbrechen
19. BBS: Subwoofer zuschalten/ausschalten
20. VOLUME-: Lautstärke verringern
21. HEADPHONE: Kopfhörerbuchse
22. Sensor für IR-Fernbedienung

DISPLAY

1. REPEAT: Anzeige bei eingeschalteter Wiederholfunktion, Titel wiederholen
2. ALL: Alle Titel wiederholen
3. ALBUM: gesamtes Album wiederholen
4. RANDOM: Anzeige bei eingeschalteter Random-Funktion
5. INTRO: Anspielfunktion, die ersten 10 Sekunden jedes Titels wiedergeben
6. MEMORY: Anzeige bei Speicherfunktion

7. **TIMER:** Timeranzeige bei eingeschaltetem Timer
8. **SLEEP:** Anzeige bei eingeschaltetet Sleep-Funktion
9. **ALBUM:** Anzeige beim Durchsuchen von Alben auf einer MP3-CD
10. **LUPE:** Suchfunktion aktiviert
11. **STEREO:** Anzeige für Stereosignal beim UKW-Empfang
12. **Displayziffern/ -zeichenanzeige**
13. **MHz/kHz:** Bandanzeige bei Mittelwellen (kHz)- oder UKW-Empfang (MHz)

FERNBEDIENUNG

1. **FUNCTION:** Funktionstaste für Radio (TUNER), CD-Wiedergabe (CD) und Audioeingang (AUX)
2. **BAND:** Bandwahltaste für UKW- oder Mittelwellenempfang (MW)
3. **PLAY/PAUSE:** CD-Wiedergabe; Wiedergabe unterbrechen
4. **SKIP DOWN:** Titelsprung rückwärts
5. **SKIP UP:** Titelsprung vorwärts
6. **MEM CLK SET:** Speichertaste, Uhrzeit einstellen
7. **RDM:** zufällige Titelwiedergabe
8. **EQ:** Equalizer einstellen (PASS, CLASSIC, ROCK, POP, JAZZ)
9. **SLEEP:** Sleepfunktion einstellen
10. **MUTE:** Stummschaltung ein-/ ausschalten
11. **TIMER:** Timer einstellen
12. **STANDBY ON/OFF:** Gerät einschalten, in den Standby-Modus schalten
13. **FIND/ST/MONO:** Suchtaste im MP3-CD Betrieb, Umschalten zwischen Stereo/Mono im Radiobetrieb
14. **FOLDER UP:** Taste zum Weiterblättern in MP3-Ordern
15. **STOP:STOP:** CD-Wiedergabe anhalten
16. **FOLDER DOWN:** Taste zum Zurückblättern in MP3-Ordern
17. **REPEAT:** Wiederholfunktion einschalten
18. **INTRO:** Anspielfunktion, die ersten 10 Sekunden jedes Titels wiedergeben
19. **VOLUME+:** Lautstärke erhöhen
20. **VOLUME-:** Lautstärke verringern
21. **BBS:** Subwoofer zuschalten/ausschalten

INHALTSVERZEICHNIS

Geräteübersicht	2
Display	2
Fernbedienung	3
Inhaltsverzeichnis	4
Sicherheitshinweise	5
Elektrische Geräte nicht in Kinderhände	5
Das Gerät sicher aufstellen	5
Netzanschluss zugänglich lassen	6
Niemals selbst reparieren	6
Batterien	6
Der CD-Spieler	7
MP3-Format	7
Vorbereitung	8
Auspacken	8
Batterien in die Fernbedienung einlegen	8
Betrieb	9
Inbetriebnahme/Außerbetriebnahme	9
Uhr stellen	9
CD-Betrieb	10
zusätzliche Funktionen bei MP3-Betrieb	13
Radiobetrieb	15
Ein externes Gerät anschließen	16
Kopfhörer anschließen	16
Timerfunktion (automatisches Ein- und Ausschalten)	17
„Sleep“ – automatisches Ausschalten (Taste SLEEP)	18
Klangfunktionen	18
Reinigung und Entsorgung	19
Technische Daten	20

SICHERHEITSHINWEISE



Zu dieser Anleitung

Lesen Sie vor Inbetriebnahme die Sicherheitshinweise aufmerksam durch. Beachten Sie die Warnungen auf dem Gerät und in der Bedienungsanleitung.

Bewahren Sie die Bedienungsanleitung immer in Reichweite auf. Wenn Sie das Gerät verkaufen oder weitergeben, händigen Sie unbedingt auch diese Anleitung aus.

Elektrische Geräte nicht in Kinderhände

Lassen Sie Kinder niemals unbeaufsichtigt elektrische Geräte benutzen.

Halten Sie auch die Verpackungsfolien von Kindern fern. Es besteht Erstickungsgefahr.

Das Gerät sicher aufstellen

Stellen Sie das Gerät auf eine feste, ebene Oberfläche. Das Gerät ist nicht für den Betrieb in Räumen mit hoher Luftfeuchtigkeit (z. B. Badezimmer) ausgelegt. Achten Sie darauf, dass

Achten Sie beim Aufstellen darauf, dass

- keine direkten Wärmequellen (z. B. Heizungen) auf das Gerät wirken;
- kein direktes Sonnenlicht auf das Gerät trifft;
- der Kontakt mit Feuchtigkeit, Tropfwasser oder Spritzwasser vermieden wird. Stellen Sie deshalb auch keine mit Flüssigkeit gefüllten Gegenstände - wie z. B. Vasen - auf das Gerät;
- Verdecken Sie nie die Lüftungsschlitze am Gerät, wie z. B. durch Zeitschriften, Tischdecken, Vorhänge usw., damit das Gerät ausreichend belüftet wird.
- das Gerät nicht in unmittelbarer Nähe von Magnetfeldern (z. B. Fernsehern oder anderen Lautsprechern) steht;
- keine offenen Brandquellen (z. B. brennende Kerzen) in der Nähe des Geräts stehen;
- das Netzkabel nicht unter Zugspannung steht und nicht geknickt wird.

- Halten Sie einen ausreichenden Abstand von mindestens 10 cm zu anderen Geräten und Gegenständen ein, um eine ausreichende Belüftung zu gewährleisten.

Netzanschluss zugänglich lassen

Schließen Sie das Gerät nur an eine gut erreichbare Steckdose (230 V ~ 50 Hz) an, die sich in der Nähe des Aufstellorts befindet. Für den Fall, dass Sie das Gerät schnell vom Netz nehmen müssen, muss die Steckdose frei zugänglich sein.

Bei Gewitter, oder wenn Sie das Gerät längere Zeit nicht benutzen möchten, nehmen Sie es bitte vom Netz.

Niemals selbst reparieren



Ziehen Sie bei Beschädigungen des Geräts oder der Anschlussleitung sofort den Netzstecker aus der Steckdose. Versuchen Sie auf keinen Fall, das Gerät selber zu öffnen und/oder zu reparieren. Es besteht die Gefahr des elektrischen Schlags!

Wenden Sie sich im Störfall an unser Service Center oder eine andere geeignete Fachwerkstatt.

Batterien

Die Fernbedienung wird mit Batterien betrieben. Beachten Sie hierzu folgende Hinweise:

- ▶ Halten Sie Batterien von Kindern fern.
- ▶ Werfen Sie die Batterien nicht ins Feuer, schließen Sie sie nicht kurz und nehmen Sie sie nicht auseinander.
- ▶ Reinigen Sie die Batterie- und Gerätekontakte vor dem Einlegen bei Bedarf.
- ▶ Tauschen Sie immer alle Batterien gleichzeitig aus.
- ▶ Setzen Sie nur Batterien des gleichen Typs ein. Verwenden Sie keine unterschiedlichen Typen; mischen Sie keine gebrauchten und neue Batterien.
- ▶ Beachten Sie beim Einlegen der Batterien die Polarität (+/-). Bei falsch eingelegten Batterien besteht Explosionsgefahr!
- ▶ Wenn Sie die Fernbedienung längere Zeit nicht verwenden, nehmen Sie die Batterien heraus.
- ▶ Entfernen Sie erschöpfte Batterien umgehend aus der Fernbedienung! Es besteht erhöhte Auslaufgefahr!

- ▶ Setzen Sie die Batterien keinen extremen Bedingungen aus; stellen Sie die Fernbedienung z. B. nicht auf Heizkörpern ab! Es besteht erhöhte Auslaufgefahr!
- ▶ Versuchen Sie niemals, normale Batterien wieder aufzuladen! Es besteht Explosionsgefahr!
- ▶ Nehmen Sie ausgelaufene Batterien sofort aus der Fernbedienung. Reinigen Sie die Kontakte, bevor Sie neue Batterien einlegen. Es besteht Verätzungsgefahr durch Batteriesäure!
- ▶ Sollte Batteriesäure ausgelaufen sein, vermeiden Sie unbedingt den Kontakt mit Haut, Augen und Schleimhäuten! Falls die Säure doch mit Haut in Kontakt gekommen ist, spülen Sie die betroffenen Stellen sofort mit reichlich klarem Wasser und suchen Sie umgehend einen Arzt auf.

Der CD-Spieler

Der CD-Spieler ist ein Laserprodukt der Klasse 1. Das Gerät ist mit einem Sicherheitssystem ausgerüstet, das das Ausstrahlen von gefährlichen Laserstrahlen während des normalen Gebrauchs verhindert. Um Augenverletzungen zu vermeiden, manipulieren oder beschädigen Sie niemals das Sicherheitssystem des Geräts.



MP3-Format

Das MP3-Format ist ein Kompressionsformat für Audiodaten. Das MP3-Format wurde entwickelt, um die Datenmenge von Audiodaten extrem zu verringern.

MP3-Dateien müssen zur Erkennung mit der entsprechenden Dateierweiterung *.mp3 abgespeichert sein. Im Gegensatz zu einer herkömmlichen Audio-CD kann eine MP3-CD – wie eine Daten-CD für den Computer – in Verzeichnisse (Ordner, Alben) und Dateien (Tracks, Titel) unterteilt sein.

Hinweis zur elektrostatischen Aufladung:



Sollte das Gerät aufgrund elektrostatischer Aufladung nicht ordnungsgemäß funktionieren, setzen Sie das Gerät zurück, indem Sie es vorübergehend vom Netz trennen.

VORBEREITUNG

Auspacken

- ▶ Entfernen Sie sämtliches Verpackungsmaterial.



ACHTUNG!

Lassen Sie kleine Kinder nicht mit Folie spielen.
Es besteht Erstickungsgefahr!

Lieferumfang prüfen

Vergewissern Sie sich beim Auspacken, dass folgende Teile mitgeliefert wurden:

- das Gerät
- eine Fernbedienung
- eine Batterie CR2032
- Bedienungsanleitung und Garantiedokumente

Batterien in die Fernbedienung einlegen

Legen Sie vor der Inbetriebnahme die mitgelieferte Batterie in die Fernbedienung ein.



- ▶ Schieben Sie den Deckel des Batteriefachs auf der Geräteunterseite in Pfeilrichtung ab.
- ▶ Legen Sie die Batterie vom Typ CR 2032 mit dem Pluspol nach oben zeigend in das Batteriefach ein. Beachten Sie die Polarität!
- ▶ Schließen Sie das Batteriefach wieder, indem Sie den Deckel aufschieben.

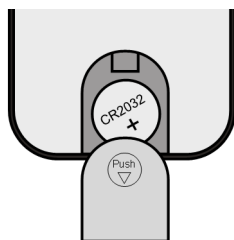

BETRIEB

i In dieser Anleitung beziehen wir uns auf die Tasten am Gerät. Wenn die Tasten der Fernbedienung gemeint sind, wird dies ausdrücklich erwähnt.

Inbetriebnahme/Außerbetriebnahme

Um das Gerät in Betrieb zu nehmen, verbinden Sie den Netzstecker mit einer Netzsteckdose 230 V ~ 50 Hz. Im Display erscheint die Anzeige *--:--*.

Ziehen Sie den Netzstecker ab, wenn Sie das Gerät für längere Zeit nicht betreiben möchten.

- ▶ Sie schalten das Gerät ein, indem Sie die Taste **STANDBY ON/OFF** auf der Fernbedienung oder am Gerät drücken. Die Displaybeleuchtung ist eingeschaltet und es erscheint die Anzeige *HELLO*.
- ▶ Um das Gerät wieder in den Standby-Modus zu schalten, drücken Sie die Taste **STANDBY ON/OFF** erneut. Im Display erscheint die Anzeige *GOOD BYE*.



Uhr stellen

Um die Uhr zu stellen, schalten Sie das Gerät aus.

- ▶ Halten Sie die Taste **MEM CLK SET** für etwa 2 Sekunden lang gedrückt. Die Ziffernstellen der Zeitanzeige blinken.
- ▶ Wählen Sie zwischen dem 12-Stunden-Modus (*12 HOUR*) und dem 24-Stunden-Modus (*24 HOUR*), indem die Tasten **SKIP UP** und **DOWN** drücken.
- ▶ Drücken Sie nun kurz **MEM CLK SET**. Die Anzeige für die Stundenziffern blinkt.
- ▶ Stellen Sie mit den Tasten **SKIP UP** und **DOWN** die Stunden ein.
- ▶ Drücken Sie die Taste **MEM CLK SET**.
- ▶ Stellen Sie mit den Tasten **SKIP UP** und **DOWN** die Minuten ein.
- ▶ Drücken Sie wieder **MEM CLK SET**, um die Einstellung zu speichern. Im Display erscheint die Uhrzeit.

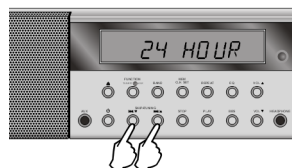

i Wenn der 12-Stunden-Modus gewählt wurde (*12 HOUR*), wird während der Nachmittagsstunden (12:00 Uhr bis 23:59 Uhr) die Anzeige *PMT* der Zeitanzeige im Display vorangestellt.

CD-Betrieb

Hinweise zum CD-Fach

Legen Sie keine fremden Gegenstände in das CD-Fach, da hierdurch die Mechanik zerstört werden kann.

Um Verschmutzung durch Staub zu vermeiden, lassen Sie das CD-Fach nicht für längere Zeit offen stehen.

Berühren Sie auf keinen Fall die Linse im CD-Fach.

Ist die CD stark verschmutzt oder weist sie starke Fingerabdrücke auf, kann es passieren, dass das Abspielen verzögert wird oder an einer anderen Stelle beginnt.

Schmutz auf der Abtastlinse kann zu Unterbrechungen während des Abspielens oder zu anderen Störungen führen.

Wenn Sie Staubpartikel aus dem CD-Fach entfernen möchten, benutzen Sie hierfür einen handelsüblichen Staubblasepinsel (im Fotogeschäft erhältlich).

CDs einlegen



- ▶ Schalten Sie das Gerät mit der Taste **STANDBY ON/OFF** ein.
- ▶ Drücken Sie mehrmals die Taste **FUNCTION**, bis im Display die Anzeige **CD** erscheint.



- ▶ Öffnen Sie das CD-Fach mit der Taste **OPEN/CLOSE** (es lässt sich nur öffnen, wenn der Funktionsschalter auf **CD** gestellt ist).

- ▶ Legen Sie eine CD mit der beschrifteten Seite nach oben ein.¹
- ▶ Schließen Sie das CD-Fach wiederum mit der Taste **OPEN/CLOSE**.



Im Display erscheint die Gesamtzahl der Titel und die gesamte Spielzeit der CD. Bei einer MP3-CD erscheint die Gesamtzahl der Titel und die Gesamtzahl der auf der CD vorhandenen Ordner.

CDs abspielen (Taste **PLAY/PAUSE**)

- ▶ Drücken Sie **PLAY/PAUSE**, um die Wiedergabe zu starten. Im Display erscheint die Nummer des aktuellen Titels.
- ▶ Drücken Sie **PLAY/PAUSE** erneut, um die Wiedergabe zu unterbrechen. Im Display blinkt die Wiedergabezeit des aktuellen Titels.

1. Bei nicht spielbaren CD-Formaten (z. B. MPEG-CDs, Foto-CDs, DVDs etc.) wird im Display die Anzeige „NO DISK“, u. U. auch eine andere Anzeige eingeblendet.

- ▶ Drücken Sie **PLAY/PAUSE** erneut, um die Wiedergabe zu an derselben Stelle fortzusetzen.
- ▶ Mit den Tasten **VOLUME UP** und **DOWN** stellen Sie die Lautstärke ein.



- ▶ Drücken Sie **STOP**, um die Wiedergabe zu beenden. Im Display erscheint kurz die Anzahl der Titel.



-  Wenn Sie während der Wiedergabe für 2 Sekunden lang die Taste **MEM CLK SET** drücken, erscheint im Display die Uhrzeit.



-  Öffnen Sie das CD-Fach nicht, solange die CD noch spielt oder rotiert. Drücken Sie vorher **STOP**.

Suchfunktion (SKIP-Tasten)

- ▶ Um an den Anfang eines Titels zu springen, drücken Sie **SKIP DOWN** oder **SKIP UP**.
- ▶ Wenn Sie **SKIP DOWN** oder **SKIP UP** gedrückt halten, starten Sie einen Schnelllauf.

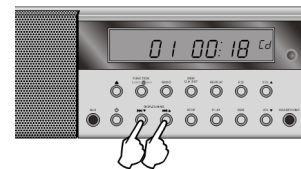

Wiederholung (Taste REPEAT)

- ▶ Drücken Sie während der Wiedergabe einmal die Taste **REPEAT**. Die Anzeige **REPEAT** erscheint im Display. Der aktuelle Titel wird endlos wiederholt.
- ▶ Drücken Sie zweimal **REPEAT**. Die Anzeige **REPEAT** und der Zusatz **ALL** erscheinen im Display. Die ganze CD wird endlos wiederholt.



Nur bei MP3-CDs:

- ▶ Drücken Sie dreimal **REPEAT**. Die Anzeige **REPEAT** und der Zusatz **ALBUM** erscheinen im Display. Der gesamte aktuelle Ordner einer MP3-CD wird nun wiederholt.
- ▶ Um die Wiederholungsfunktion zu beenden, drücken Sie **REPEAT** erneut.





Zufallswiedergabe (Taste RDM)

- ▶ Drücken Sie während der Wiedergabe die Taste RDM auf der Fernbedienung. Im Display erscheint die Anzeige RANDOM.
- ▶ Ab dem nächsten Titel werden die Titel auf der CD in einer zufälligen Reihenfolge wiedergegeben.
- ▶ Um die Zufallswiedergabe zu beenden, drücken Sie RDM erneut.

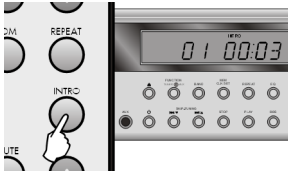

Anspielfunktion (Taste INTRO)

- ▶ Drücken Sie die Taste INTRO auf der Fernbedienung. Im Display erscheint die Anzeige INTRO. Jeder Titel auf der CD wird nun für 10 Sekunden lang angespielt.
- ▶ Um die Anspielfunktion zu beenden, drücken Sie INTRO erneut.

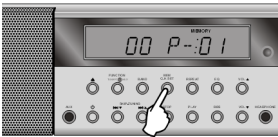

Abspielreihenfolge programmieren (Taste MEM CLK SET)

Sie können eine Abspielreihenfolge für bis zu 64 Titel programmieren. Der CD-Spieler muss sich hierzu im Stopp-Modus befinden

- ▶ Drücken Sie MEM CLK SET. Im Display erscheint die Anzeige *P 01* für den ersten Programmplatz sowie die Anzeigen *00* für die Titelnummer und MEMORY.
- ▶ Wählen Sie mit SKIP DOWN oder SKIP UP den Titel, den Sie auf Programmplatz *P 01* speichern wollen.
- ▶ Drücken Sie wiederum die Taste MEM CLK SET. Der zweite Programmplatz *P 02* erscheint.



Wiederholen Sie diese Schritte, um mehr Titel zu speichern.

- ▶ Drücken Sie PLAY/PAUSE, um die Liste abzuspielen.

Wenn die Wiedergabe angehalten ist (Taste STOP), können Sie die Plätze auf der programmierten Liste wieder aufrufen, indem Sie MEM CLK SET wiederholt drücken.

- ▶ Um die Liste zu löschen, drücken Sie die Taste STOP ein weiteres Mal.

Zusätzliche Funktionen bei MP3-Betrieb

Mit der Suchfunktion können Sie eine MP3-CD nach Titel- oder Ordernamen durchsuchen.

Titel suchen (Taste FIND/ST/MO)

- ▶ Drücken Sie die Taste FIND/ST/MO auf der Fernbedienung. Im Display blinkt das Lupensymbol  und der Buchstabe **A** ist dem ersten Titelnamen, der mit A beginnt, vorangestellt. Rechts im Display erscheint die Titelnummer des angezeigten Titels. Ist kein Titel, der mit diesem Anfangsbuchstaben beginnt, auf der CD vorhanden, erscheint der Eintrag ----- hinter dem Anfangsbuchstaben.
- ▶ Drücken Sie die Tasten SKIP UP und DOWN, um den Anfangsbuchstaben (A-Z) bzw. die Nummer (0-9) des Titels auszuwählen, den Sie suchen wollen.
- ▶ Halten Sie die Taste SKIP UP oder DOWN für etwa zwei Sekunden lang gedrückt, um alle Titel, die mit diesem Anfangsbuchstaben oder dieser Nummer beginnen, anzuzeigen.
- ▶ Drücken Sie die Tasten SKIP UP und DOWN, um den gesuchten Titel anzuwählen. Rechts im Display erscheint die Titelnummer des ausgewählten Titels.



Ordner suchen (Taste FIND/ST/MO)

- ▶ Drücken Sie die Taste FIND/ST/MO auf der Fernbedienung zweimal. Im Display erscheinen das Lupensymbol  und der Zusatz ALBUM.
- ▶ Es wird der erste Ordner der auf der CD vorhandenen Ordner angezeigt. Drücken Sie die Tasten SKIP UP und DOWN, um die einzelnen Ordner in alphabetischer Reihenfolge anzuzeigen.
- ▶ Halten Sie die Taste SKIP UP oder DOWN für etwa zwei Sekunden lang gedrückt, um alle Titel, die sich im ausgewählten Ordner befinden, anzuzeigen.
- ▶ Drücken Sie die Tasten SKIP UP und DOWN, um einen Titel anzuwählen. Rechts im Display erscheint die Titelnummer des ausgewählten Titels.
- ▶ Halten Sie die Taste SKIP UP oder DOWN für etwa zwei Sekunden lang gedrückt, um wieder die Ordnerübersicht anzuzeigen.



Titelname (ID3-TAG) während der Wiedergabe anzeigen (Taste FIND/ST/MO)

- ▶ Halten Sie die Taste **FIND/ST/MO** während der Wiedergabe einer MP3-CD für etwa 2 Sekunden lang gedrückt. Im Display werden nacheinander Dateiname (*FILE*), Titelname (*TITLE*), Künstler (*ARTIST*) und Albumname (*ALBUM*) der aktuellen Datei als Lauftext angezeigt.
 - ▶ Um die Informationen wieder auszublenden, halten Sie die Taste **FIND/ST/MO** erneut für etwa 2 Sekunden lang gedrückt.
-  Die ID3-TAG Informationen können nur angezeigt werden, wenn die MP3-Datei diese Informationen enthält. Enthält die MP3-Datei keine ID3-TAG Information, wird jeweils der Eintrag *NONE* angezeigt.

Radiobetrieb

Antenne

- Für den UKW-Empfang ist das Gerät mit einer Wurfantenne ausgestattet. Wickeln Sie die Antenne ganz ab und richten Sie sie für einen optimalen Empfang aus.
- Für den MW-Bereich ist eine Ferrit-Antenne im Gerät eingebaut.

Sender wählen

- ▶ Schalten Sie das Gerät mit der Taste **STANDBY ON/OFF** ein.
- ▶ Drücken Sie die Taste **BAND**, um entweder *FM* oder *MW* einzustellen, je nachdem, welches Frequenzband Sie wählen möchten (FM: UKW; MW: Mittelwelle). Beim FM-Empfang erscheint zusätzlich die Anzeige MHz und im MW-Empfang die Anzeige kHz.
- ▶ Drücken Sie eine der Tasten **SKIP UP** und **DOWN**, um eine Frequenz eines Senders einzustellen.
- ▶ Wenn Sie einer der Tasten **SKIP UP** und **DOWN** gedrückt halten, starten Sie einen Sendersuchlauf vorwärts bzw. rückwärts. Die Sendersuche hält beim nächsten gefundenen Sender an.
- ▶ Mit den Tasten **VOLUME UP** und **DOWN** stellen Sie die Lautstärke ein.



- ▶ Wird im UKW-Band ein Stereo-Sender gefunden, erscheint zusätzlich die Anzeige (●).

Wenn Sie einen Stereo-Sender empfangen, können Sie mit der Taste **FIND/ST/MO** auf der Fernbedienung auf Mono umstellen. Dies kann u. U. den Empfang schwacher Stereo-Sender verbessern.



Sender speichern

Sie können je 10 Sender im FM- und im MW-Frequenzband speichern.

- ▶ Stellen Sie dazu den Sender ein, den Sie speichern wollen, wie oben beschrieben.
- ▶ Drücken Sie die Taste **MEM CLK SET**. Die Ziffern für den Speicherplatz blinken.





- ▶ Drücken Sie die Tasten FOLDER UP und DOWN auf der Fernbedienung, um den Speicherplatz einzustellen, unter dem Sie den Sender speichern wollen.
- ▶ Drücken Sie die Taste MEM CLK SET, um den Sender zu speichern.
- ▶ Um weitere Sender zu speichern, wiederholen Sie die oberen Schritte.
- ▶ Um einen gespeicherten Sender wieder aufzurufen, stellen Sie mit der Taste BAND das Frequenzband ein, in dem sich der Sender befindet und wählen Sie dann mit den Tasten FOLDER UP und DOWN den Speicherplatz aus.

Ein externes Gerät anschließen



- ▶ Über die 3,5 mm Klinkenbuchse (AUX) an der Vorderseite können Sie ein externes Gerät wie z. B. einen Kassettenspieler oder einen MP3-Player anschließen. Verbinden Sie dazu den Audioausgang des externen Geräts über ein Audiokabel mit 3,5 mm Klinkenstecker mit dem Eingang AUX an der Vorderseite des Geräts.
- ▶ Um das Tonsignal des externen Geräts wiederzugeben, wählen Sie mit der Taste FUNCTION den Eintrag *AUX* aus.

! Schließen Sie keine anderen Signale als Audiosignale an den Audioeingang an!

Wenn der Audioausgang des externen Geräts keinen Klinkenanschluss besitzt, müssen Sie eventuell einen Adapter verwenden (Sonderzubehör).

Kopfhörer anschließen



An der Front des Gerätes finden Sie den Kopfhöreranschluss (HEADPHONE). Schließen Sie einen Kopfhörer mit einem 3,5-mm-Klinkenstecker an. Die Lautsprecher schalten sich dann automatisch ab.

! **Achtung!**
Bevor Sie einen Kopfhörer aufsetzen, stellen Sie die Lautstärke auf ein Minimum!

Timerfunktion (automatisches Ein- und Ausschalten)

Das Gerät ist mit einer Timerfunktion ausgestattet, mit der Sie einen Zeitraum eingeben können, zu dem sich das Gerät ein- und wieder ausschalten soll.

i Bevor Sie den Timer einstellen, vergewissern Sie sich, dass Sie die Uhrzeit eingestellt haben, wie auf Seite 9 beschrieben.

Geben Sie jede Eingabe bei der Timereinstellung innerhalb von 10 Sekunden ein, da die Anzeige ansonsten zur aktuellen Betriebsart zurückschaltet.

Timer einstellen (Taste TIMER)

- ▶ Halten Sie die Taste **TIMER** auf der Fernbedienung für etwa 2 Sekunden lang gedrückt. Im Display erscheint die Anzeige **TIMER** und **ON**. Die Stundenziffern für die Zeit, zu der sich das Gerät einschalten soll, blinken. Stellen Sie mit den Tasten **SKIP UP** und **DOWN** die Stunden ein.
- ▶ Drücken Sie die Taste **TIMER**. Die Minutenziffern blinken. Stellen Sie mit den Tasten **SKIP UP** und **DOWN** die Minuten ein und drücken Sie die Taste **TIMER** zur Bestätigung.
- ▶ Die Anzeige **OFF** wird im Display angezeigt und die Stundenziffern für die Zeit, zu der sich das Gerät ausschalten soll, blinken. Stellen Sie mit den Tasten **SKIP UP** und **DOWN** die Stunden ein.
- ▶ Drücken Sie die Taste **TIMER**. Die Minutenziffern blinken. Stellen Sie mit den Tasten **SKIP UP** und **DOWN** die Minuten ein und drücken Sie die Taste **TIMER** zur Bestätigung.
- ▶ Die Anzeige **TUNER** blinkt. Stellen Sie mit den Tasten **SKIP UP** und **DOWN** ein, ob sich das Gerät im Radio- (**TUNER**) oder im CD-Modus (**CD**) einschalten soll und drücken Sie die Taste **TIMER** zur Bestätigung.
- ▶ Die Anzeige **VOL 15** blinkt. Stellen Sie mit den Tasten **SKIP UP** und **DOWN** einen Lautstärkewert von 0-30 ein, mit dem sich das Gerät einschalten soll und drücken Sie die Taste **TIMER** zur Bestätigung.
- ▶ Der Timer ist jetzt eingestellt. Um den Timer zu deaktivieren, drücken Sie die Taste **TIMER** einmal. Die Anzeige **TIMER** erlischt.
- ▶ Um den Timer wieder zu aktivieren bzw. die Timereinstellungen abzufragen, drücken Sie die Taste **TIMER** erneut. Es werden abwechselnd Einschalt- und Aus-

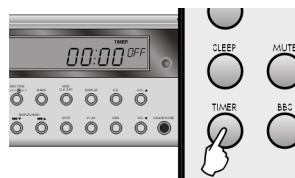
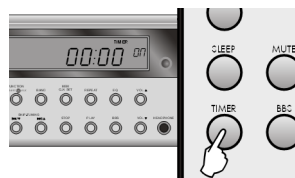

schaltzeit, sowie Betriebsart und Lautstärkeinstellung angezeigt. Danach wird wieder die aktuell eingestellte Betriebsart und angezeigt.

- ▶ Schalten Sie das Gerät mit der Taste **STANDBY ON/OFF** aus, damit der Timer sich einschalten kann.

„Sleep“ – automatisches Ausschalten (Taste SLEEP)

Mit der „Sleep“-Funktion stellt sich das Gerät nach einer Zeit zwischen 10 und 90 Minuten selbst aus.

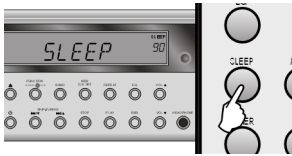

- ▶ Schalten Sie das Radio an oder lassen Sie eine CD spielen.
- ▶ Drücken Sie die Taste **SLEEP** wiederholt, um die gewünschte Zeit einzustellen: 90, 80, 70, 60, 50, 40, 30, 20 oder 10 Minuten. Nach drei Sekunden ist die gewählte Einstellung gespeichert.
- ▶ Um die „Sleep“-Funktion auszuschalten, drücken Sie erneut **SLEEP**.

Klangfunktionen



Subwoofer zuschalten (Taste BBS)

- ▶ Drücken Sie die Taste **BBS**, wenn Sie den Subwoofer an der Geräteunterseite zuschalten wollen.
- ▶ Um den Subwoofer wieder auszuschalten, drücken Sie die Taste **BBS** erneut.



Equalizer einstellen (Taste EQ)

Das Gerät ist mit einem Equalizer ausgestattet, der es Ihnen ermöglicht den Ton in unterschiedlichen Klangfarben auszugeben.

- ▶ Drücken Sie mehrmals die Taste **EQ**, um eine der folgenden Klangfarben einzustellen:

CLASSIC, ROCK, POP, JAZZ und PASS.

In der Einstellung **PASS** wird das Tonsignal unverändert ausgegeben.



Stummschalten (Taste MUTE)

- ▶ Drücken Sie die Taste **MUTE** auf der Fernbedienung, um den Ton auszuschalten.
- ▶ Um den Ton wieder einzuschalten, drücken Sie **MUTE** erneut oder eine der Tasten **VOLUME UP** und **DOWN**.

REINIGUNG UND ENTSORGUNG

Das Gerät reinigen

Vor der Reinigung ziehen Sie bitte den Netzstecker aus der Steckdose. Für die Reinigung verwenden Sie ein trockenes, weiches Tuch. Chemische Lösungs- und Reinigungsmittel sollten Sie vermeiden, weil diese die Oberfläche und/oder Beschriftungen des Geräts beschädigen können.

Verpackung entsorgen

Ihr Gerät befindet sich zum Schutz vor Transportschäden in einer Verpackung. Verpackungen sind Rohstoffe und somit wiederverwendungsfähig oder können dem Rohstoffkreislauf zurückgeführt werden.



Gerät entsorgen

Werfen Sie das Gerät am Ende seiner Lebenszeit keinesfalls in den normalen Hausmüll. Erkundigen Sie sich in Ihrer Stadt- oder Gemeindeverwaltung nach Möglichkeiten einer umwelt- und sachgerechten Entsorgung.



Batterien entsorgen

Verbrauchte Batterien gehören nicht in den Hausmüll. Die Batterien müssen bei einer Sammelstelle für Altbatterien abgegeben werden.



TECHNISCHE DATEN

 Das Typenschild befindet sich auf der Unterseite des Geräts.

Spannungsversorgung

Spannung: 230 V ~ 50 Hz
Leistungsaufnahme: 45 W
Ausgangsleistung: 2 x 3 W RMS
+ 5 W RMS (Subwoofer)

Radio

UKW-Band: 87,5 – 108 MHz
Mittelwelle-Band: 540 – 1600 kHz

CD-Spieler, unterstützte Disks

Laserleistung: Laser Klasse 1



LASER KLASSE 1
CLASS 1 LASER
PRODUCT
APPAREIL LASER
DE CATEGORIE 1

Unterstützte Disks:

Audio-CD, CD-Rs, CD-RWs, MP3-CDs

Wenn Sie Audio-CDs abspielen, verwenden Sie ausschließlich CDs, die wie nebenstehend gekennzeichnet sind:



 Bitte beachten Sie:
Es gibt heute viele, zum Teil nicht standardisierte CD-Aufnahmeverfahren und Kopierschutzverfahren, sowie unterschiedliche CD-R- und CD-RW-Rohlinge. Darum kann es in Einzelfällen zu Einlesefehlern oder -Verzögerungen kommen. Dies ist kein Defekt des Geräts.

Technische Änderungen vorbehalten!

