

QUIGG

Mikrowelle mit Grill

MD 16550



3 Jahre
HERSTELLER-
GARANTIE

KUNDENSERVICE
☎ **01805 - 633 633**
14 Cent/min aus dem deutschen Festnetz
Mobilfunk max. 42 Cent/min
💻 **www.medion.de**
ART.-NR.: 5294 11/09/15

ORIGINALBETRIEBSANLEITUNG



29052943
11/09/15
5294

Inhalt

1.	Zu dieser Anleitung	5
1.1.	In dieser Anleitung verwendete Symbole und Signalwörter	5
2.	Lieferumfang.....	6
3.	Bestimmungsgemäßer Gebrauch	6
4.	Sicherheitshinweise.....	8
4.1.	Gerät auspacken	8
4.2.	Allgemeine Sicherheitshinweise	9
4.3.	Heiße Oberflächen	10
4.4.	Besondere Sicherheitshinweise im Umgang mit Mikrowellen	12
4.5.	Sicherheitshinweise zum Erhitzen von Flüssigkeiten	13
4.6.	Gerät reinigen und pflegen.....	14
5.	Über Mikrowellen	15
5.1.	Die Wirkung von Mikrowellen auf Lebensmittel	15
5.2.	Das Mikrowellengerät	15
6.	Kochen und Garen mit der Mikrowelle	16
6.1.	Allgemeine Hinweise.....	16
6.2.	Mikrowellentaugliche Materialien	16
6.3.	Nicht geeignete Materialien	18
7.	Geräteübersicht	19
7.1.	Teilebezeichnung.....	19
7.2.	Bedienelemente.....	20
7.3.	Display	21
7.4.	Betriebsanzeigen	21
8.	Vor dem ersten Gebrauch	22
8.1.	Gerät aufstellen	22
8.2.	Gerät leer aufheizen.....	23
8.3.	Zubehör einsetzen	23
9.	Bedienung	24
9.1.	Die Uhrzeit einstellen	24
9.2.	Kindersicherung.....	24
9.3.	Küchenwecker (Countdown) einstellen	24
9.4.	Ende des Garvorgangs.....	25
9.5.	Programm unterbrechen	25
9.6.	Kochen und Garen mit Mikrowellenenergie.....	25
9.7.	Schnellstart	26
9.8.	Grillbetrieb	26
9.9.	Kombibetrieb Mikrowelle und Grill.....	27

9.10.	Auftauen nach Gewicht.....	27
9.11.	Auftauen nach Zeit.....	28
9.12.	Nutzen mehrerer Programme	28
9.13.	Automatisches Kochen und Garen.....	28
10.	Reinigung und Pflege	34
11.	Außerbetriebnahme	35
12.	Fehlerbehebung	35
13.	Entsorgung.....	36
14.	Technische Daten	36
15.	Konformitätserklärung	37
16.	Impressum.....	37

1. Zu dieser Anleitung



Lesen Sie vor Inbetriebnahme die Sicherheitshinweise aufmerksam durch. Beachten Sie die Warnungen auf dem Gerät und in der Bedienungsanleitung.

Bewahren Sie die Bedienungsanleitung immer in Reichweite auf. Wenn Sie das Gerät verkaufen oder weiter geben, händigen Sie unbedingt auch diese Anleitung und die Garantiekarte aus.

1.1. In dieser Anleitung verwendete Symbole und Signalwörter



GEFAHR!

Warnung vor unmittelbarer Lebensgefahr!

WARNUNG!

Warnung vor möglicher Lebensgefahr und/oder schweren irreversiblen Verletzungen!



VORSICHT!

Hinweise beachten, um Verletzungen und Sachschäden zu vermeiden!

ACHTUNG!

Hinweise beachten, um Sachschäden zu vermeiden!



HINWEIS!

Weiterführende Information für den Gebrauch des Geräts.



HINWEIS!

Hinweise in der Bedienungsanleitung beachten!



WARNUNG!

Warnung vor Gefahr durch elektrischen Schlag!



WARNUNG!

Warnung vor Gefahr durch heiße Oberflächen!

- Aufzählungspunkt / Information über Ereignisse während der Bedienung
- ▶ Auszuführende Handlungsanweisung

2. Lieferumfang

Vergewissern Sie sich nach dem Auspacken, dass folgende Teile mitgeliefert worden sind:

- Mikrowelle MD 16550
- Drehteller, inkl. Rollenring
- Grillrost
- Bedienungsanleitung und Garantiedokumente

3. Bestimmungsgemäßer Gebrauch

Dieses Gerät darf nur zum Erwärmen von dafür geeigneten Lebensmitteln in geeigneten Behältnissen und Geschirr verwendet werden. Das Mikrowellenkochgerät ist für die Erwärmung von Speisen und Getränken bestimmt. Trocknen von Speisen oder Kleidung und Erwärmung von Heizkissen, Hausschuhen, Schwämmen, feuchten Putzlappen und Ähnlichem kann zu Verletzungen, Entzündungen oder Feuer führen. Verwenden Sie das Gerät nicht im Freien.

Dieses Gerät ist dazu bestimmt, im Privathaushalt und ähnlichen Haushaltsanwendungen verwendet zu werden, wie beispielsweise

- in Küchen für Mitarbeiter in Läden, Büros und anderen gewerblichen Bereichen;
- in landwirtschaftlichen Anwesen;

- von Kunden in Hotels, Motels und anderen Wohneinrichtungen;
- in Frühstückspensionen

Das Gerät ist nicht für den gewerblichen und industriellen Gebrauch bestimmt.

Bitte beachten Sie, dass im Falle des nicht bestimmungsgemäßen Gebrauchs die Haftung erlischt:

- Bauen Sie das Gerät nicht ohne unsere Zustimmung um und verwenden Sie keine nicht von uns genehmigten oder gelieferten Zusatzgeräte.
- Verwenden Sie nur von uns gelieferte oder genehmigte Ersatz- und Zubehörteile.
- Beachten Sie alle Informationen in dieser Bedienungsanleitung, insbesondere die Sicherheitshinweise. Jede andere Bedienung gilt als nicht bestimmungsgemäß und kann zu Personen- oder Sachschäden führen.
- Setzen Sie das Gerät keinen extremen Bedingungen aus. Zu vermeiden sind:
 - Hohe Luftfeuchtigkeit oder Nässe
 - Extrem hohe oder tiefe Temperaturen
 - Direkte Sonneneinstrahlung
 - Offenes Feuer

4. Sicherheitshinweise



WARNUNG!

Verletzungsgefahr durch unsachgemäße Behandlung.

- Gerät und Zubehör an einem für Kinder unerreichbaren Platz aufbewahren.
- Dieses Gerät kann von Kindern ab 8 Jahren und darüber und von Personen mit reduzierten physischen, sensorischen oder mentalen Fähigkeiten oder Mangel an Erfahrung und/oder Wissen benutzt werden, wenn sie beaufsichtigt werden oder bezüglich des sicheren Gebrauchs des Gerätes unterwiesen wurden und die daraus resultierenden Gefahren verstanden haben. Kinder dürfen nicht mit dem Gerät spielen. Reinigung und Benutzer-Wartung dürfen nicht durch Kinder durchgeführt werden, es sei denn, sie sind 8 Jahre und älter und werden beaufsichtigt.
- Kinder jünger als 8 Jahre sollen vom Gerät und der Anschlussleitung ferngehalten werden.

4.1. Gerät auspacken



WARNUNG!

Erstickengefahr.

- Verpackungsfolien von Kindern fernhalten.



WARNUNG!

Verletzungsgefahr durch Stromschlag oder Mikrowellenstrahlung.

- Vor dem ersten Gebrauch und nach jeder Benutzung die Mikrowelle sowie das Netzkabel auf Beschädigungen überprüfen.
- Gerät nicht in Betrieb nehmen, wenn die Mikrowelle oder das

Netzkabel sichtbare Schäden aufweist.

- Wenn Sie einen Transportschaden feststellen wenden Sie sich umgehend an das Medion Service Center.

4.2. Allgemeine Sicherheitshinweise

- Mikrowelle nur an eine ordnungsgemäß installierte Schutzkontaktsteckdose mit 230V ~ 50Hz Wechselspannung anschließen, die mit mindestens 16 A abgesichert ist. Keine Verlängerungskabel verwenden.



WARNUNG!

Verletzungsgefahr durch Stromschlag oder Mikrowellenstrahlung.

- Mikrowellenstrahlung kann bei Beschädigungen des Geräts durch eine Leckage nach außen dringen. Beschädigungen am Netzkabel können einen elektrischen Schlag verursachen.
- Bei Beschädigungen am Gehäuse, an Abdeckungen, an der Tür, Türdichtungen oder am Türverschluss die Mikrowelle auf keinen Fall in Betrieb nehmen. In diesem Fall sofort das Netzkabel am Stecker aus der Steckdose ziehen.
- Auf keinen Fall selbständig Veränderungen am Gerät vornehmen oder versuchen, ein Geräteteil selbst zu öffnen und/oder zu reparieren.
- Keine Abdeckungen im Innenraum der Mikrowelle oder die Innenfolie des Sichtfensters entfernen, da sonst Mikrowellenstrahlung austreten kann.
- Mikrowelle und Netzkabel ausschließlich durch eine dafür qualifizierte Fachwerkstatt instand setzen lassen oder an den Medion-Service wenden, um Gefährdungen zu vermeiden.



ACHTUNG

Gefahr von Geräteschaden durch unsachgemäße Aufstellung.

- Die Mikrowelle ist als freistehendes Gerät vorgesehen. Nicht in einem Einbaumöbel aufstellen.
- Sicher stellen, dass das Netzkabel unbeschädigt ist und nicht unter dem Gerät oder über heiße Flächen oder scharfe Kanten verläuft.
- Die Mikrowelle auf eine ebene, stabile Fläche stellen, die das Eigengewicht des Geräts samt dem Höchstgewicht der darin zubereiteten Nahrungsmittelmenge tragen kann.
- Die Mikrowelle nur in einem geschützten trockenen Raum aufstellen.
- Das Gerät muss mit der Rückwand gegen eine Wand platziert werden.
- Die Mikrowelle gegen Tropf- und Spritzwasser schützen. Sollte die Mikrowelle dennoch mit Wasser in Berührung gekommen sein, sofort den Netzstecker aus der Steckdose ziehen.
- Die Mikrowelle nicht in der Nähe von Wärmequellen aufstellen.
- Empfindliche Oberflächen des Drehtellers. Vermeiden Sie die Berührung mit sauren Lebensmitteln. Der Drehteller kann beschädigt werden.

4.3. Heiße Oberflächen



WARNUNG!

Verletzungsgefahr durch Verbrennung durch heiße Oberflächen.

- Nicht das Gehäuse berühren.
- Im Kombibetrieb oder im Grillbetrieb, dürfen Kinder wegen der vorkommenden Temperaturen das Gerät nur unter Aufsicht von Erwachsenen benutzen.
- Der Drehteller wird nach einem Garvorgang mit Grill sehr heiß! Unbedingt Topflappen oder hitzebeständige Handschuhe beim Entnehmen des Drehtellers aus dem Garraum verwenden.

den.



WARNUNG!
EXPLOSIONSGEFAHR.

- Keine Mischung aus Wasser mit Öl oder Fett in der Mikrowelle erhitzen.



WARNUNG!
**Brandgefahr durch
sehr heiße Gerä-
teoberflächen.**

- Keine Gegenstände auf die Mikrowelle stellen. Für eine ausreichende Belüftung muss nach oben ein Abstand von 30 cm und an beiden Seiten 20 cm eingehalten werden. Die Öffnungen an dem Gerät nicht abdecken oder verstopfen.
- Das Gerät während des Betriebs niemals unbeaufsichtigt lassen.
- Die Mikrowelle ist nicht dazu bestimmt, mit einer externen Zeitschaltuhr oder einem separaten Fernwirkssystem betrieben zu werden.

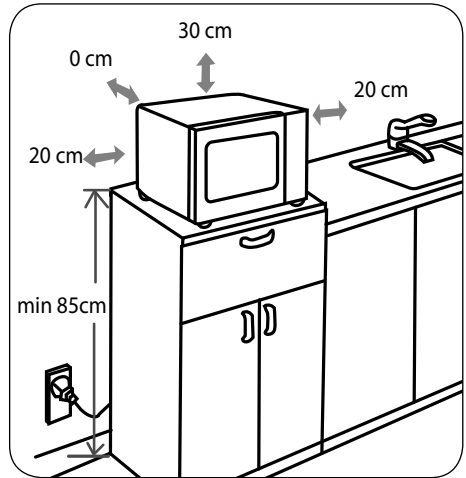

WARNUNG!
Brandgefahr durch sehr hohe Temperaturen.

- Beim Erwärmen oder Kochen von Speisen in brennbaren Materialien wie Kunststoff- oder Papierbehälter, Mikrowelle grundsätzlich beaufsichtigen.
- Das Gerät ausschließlich zum Erwärmen von dafür geeigneten

Lebensmitteln in geeigneten Behältnissen und Geschirr verwenden. Bei Grill- oder Kombi-Betrieb kein Backpapier verwenden.

- Keine brennbaren Gegenstände (keine Kleidung, keine Heizkissen, Hausschuhe, Schwämme, feuchte Putzlappen und Ähnliches) im Gerät erhitzen oder versuchen zu trocknen.
- Keine alkoholhaltigen Speisen zubereiten. Mit dem Gerät nicht frittieren oder Öl erhitzen!
- Drehteller gleichmäßig beladen, damit er während des Betriebes nicht die metallene Innenwand des Gerätes berührt, um Funkenschlag zu vermeiden.
- Bei Raumentwicklung unbedingt die Tür geschlossen halten, um Flammenbildung zu vermeiden bzw. bereits bestehende Flammen zu ersticken. Gerät sofort mit der Stopp/Abbruch-Taste ausschalten und Netzstecker ziehen.

4.4. Besondere Sicherheitshinweise im Umgang mit Mikrowellen



WARNUNG!

Verletzungsgefahr durch berstende Behälter.

- Keine Speisen oder Flüssigkeiten in fest verschlossenen Behältern erhitzen! Diese können im Gerät bersten oder beim Öffnen zu Verletzungen führen. Bei verschließbaren Behältern, wie z.B. Babyflaschen, grundsätzlich den Deckel entfernen.



WARNUNG!

Verletzungsgefahr durch Verbrennung.

- In der Mikrowelle zubereitete Speisen werden ggf. ungleichmäßig heiß. Vor dem Verzehr die Temperatur der erhitzten Speisen prüfen. Bei Babynahrung und Babyflaschen vor der Prüfung der

Temperatur die Kindernahrung immer umrühren oder schüt-
teln, um Verbrennungen zu vermeiden.

- Eier mit Schale oder ganze, hartgekochte Eier nicht im Mikro-
wellengerät erhitzen, da sie beim Garen und auch nach der Ent-
nahme explodieren können. Eier nur in speziell dafür vorgese-
henem Mikrowellengeschirr erhitzen.
- Lebensmittel mit geschlossener Haut wie z.B. Tomaten, Würst-
chen, Aubergine oder ähnliche vor dem Garen anritzen, um ein
Platzen zu vermeiden.



ACHTUNG

Gefahr von Geräteschaden.

- Gerät niemals ohne Drehteller und in der Betriebsart Mikrowel-
le nicht ohne Lebensmittel im Garraum betreiben.
- Nur das beiliegende oder in dieser Bedienungsanleitung als ge-
eignet beschriebene Zubehör verwenden.
- Im Mikrowellenbetrieb niemals Geschirr mit Metallverzierung-
en, metallisches Geschirr oder den Grillrost verwenden, da es
durch Funkenschlag zu Beschädigungen am Gerät und/oder
am Geschirr kommen kann.
- Mikrowellengeeignetes Geschirr verwenden. Achten Sie beim
Geschirrkau auf Kennzeichnungen wie „mikrowellengeeignet“
oder „für die Mikrowelle“.

4.5. Sicherheitshinweise zum Erhitzen von Flüssigkeiten



WARNUNG!

Verletzungsgefahr durch Verbrennung.

- Beim Erhitzen von Flüssigkeiten in der Mikrowelle kann es zu
so genanntem Siedeverzug kommen, d. h., dass die Flüssigkeit

bereits Siedetemperatur hat, ohne dass die beim Kochen typischen Dampfblasen auftreten. Bei Erschütterungen, wie sie z. B. bei dem Herausnehmen entstehen, kommt es dann zu einem plötzlichen Aufkochen der Flüssigkeit. Flüssigkeit kann schlagartig herauspritzen.

- Keine hohen, schmalen Gefäße verwenden.
- Beim Erhitzen einen Stab aus Glas oder Keramik in das Gefäß stellen, um ein verspätetes Aufkochen der Flüssigkeit zu verhindern. Nach dem Erhitzen kurz warten, das Gefäß vorsichtig antippen und Flüssigkeit umrühren, bevor Sie es aus dem Garraum nehmen.

4.6. Gerät reinigen und pflegen



ACHTUNG

Gefahr von Geräteschaden.

- Empfindliche Oberflächen des Drehtellers. Berührung mit sauren Lebensmitteln vermeiden. Der Drehteller kann beschädigt werden.
- Mangelhafte Sauberkeit des Kochgeräts kann zu einer Zerstörung der Oberfläche führen, die ihrerseits die Gebrauchsdauer beeinflusst und möglicherweise zu gefährlichen Situationen führt.
- Gerät regelmäßig reinigen und Nahrungsmittelreste entfernen.
- Bei der Reinigung der Türdichtungen, des Garinnenraums sowie angrenzender Teile die Hinweise zur Reinigung beachten, siehe „10. Reinigung und Pflege“ auf Seite 34.

5. Über Mikrowellen

Mikrowellen sind hochfrequente elektromagnetische Wellen, die eine Erwärmung Ihrer Speisen in dem Garinnenraum bewirken. Mikrowellen erhitzen alle nicht metallischen Gegenstände. Benutzen Sie deshalb keine metallischen Gegenstände im Mikrowellenbetrieb. Diese Erwärmung geschieht umso besser, je mehr Wasser sich in den Lebensmitteln befindet.

Um eine optimale Verteilung der Wärme zu erlangen, lassen Sie fertig erhitze Gerichte ein bis zwei Minuten in der Mikrowelle zum Nachgaren stehen.

5.1. Die Wirkung von Mikrowellen auf Lebensmittel

- Mikrowellen dringen bis zu einer Tiefe von etwa 3 cm in Lebensmittel ein.
- Sie erhitzen die Wasser-, Fett- und Zuckermoleküle (Speisen mit hohem Wasseranteil werden am intensivsten erwärmt).
- Diese Wärme durchdringt dann – langsam – die gesamte Speise und führt zum Auftauen, Erhitzen und Garen der Speise.
- Der Garraum und die Luft im Garraum werden nicht erwärmt (das Speisebehältnis erwärmt sich hauptsächlich durch die heiße Speise).
- Jede Speise benötigt zum Garen bzw. Auftauen eine bestimmte Menge Energie – nach der Faustformel: Hohe Leistung – kurze Zeit bzw. geringe Leistung – lange Zeit.

5.2. Das Mikrowellengerät

- Ein Mikrowellengenerator, das so genannte Magnetron, erzeugt die Mikrowellen und leitet sie in den Garraum.
- Garraumwände und Sichtfenster reflektieren die Mikrowellen, so dass sie nicht aus dem Garraum austreten können.
- Die Mikrowellenleistung und die Garzeit lassen sich in mehreren Stufen einstellen.
- Nach Ablauf der Zeit oder beim Öffnen der Garraumtür schaltet sich das Magnetron sofort aus.

6. Kochen und Garen mit der Mikrowelle

6.1. Allgemeine Hinweise

- Um die Nahrungsmittel zum Garen richtig einzufüllen und anzuordnen, bringen Sie die dicksten Stücke am äußeren Rand unter.
- Beachten Sie die genaue Koch- oder Garzeit.
- Wählen Sie die kürzeste angegebene Koch- oder Garzeit und verlängern Sie sie bei Bedarf.



WARNUNG!

Stark überkochte Speisen können Qualm entwickeln oder sich entzünden.

- Decken Sie die Speisen während des Koch- oder Garvorgangs mit einer mikrowellengeeigneten Abdeckung ab. Durch Abdecken werden Spritzer vermieden; außerdem wird das Essen gleichmäßiger gegart.
- Speisen wie Hähnchenteile und Hamburger sollten während der Zubereitung in der Mikrowelle einmal umgedreht werden, um das Garen zu beschleunigen. Größere Teile wie Braten oder Brathähnchen müssen mindestens einmal umgedreht werden.
- Wichtig ist auch ein Umschichten, z. B. bei Fleischbällchen: Nach der Hälfte der Zubereitungszeit sollten die Speisen von oben nach unten und innen nach außen umgeschichtet werden.
- Nach dem Erhitzen durchmischen Sie wenn möglich das Gargut, um eine gleichmäßige Temperaturverteilung zu erreichen, oder lassen es für eine kurze Zeit nachgaren.

6.2. Mikrowellentaugliche Materialien

Für Ihre Mikrowelle können Sie sich spezielles Geschirr und Zubehör kaufen. Achten Sie auf die Kennzeichnung „mikrowellengeeignet“ oder „für die Mikrowelle“. Sie können aber auch Ihr vorhandenes Geschirr nutzen – wenn das Material dafür geeignet ist.

6.2.1. Geeignete Materialien

- Porzellan, Glaskeramik und hitzebeständiges Glas
- Kunststoff, der hitzebeständig und mikrowellengeeignet ist (Achtung: Kunststoff kann sich trotzdem durch Speisen verfärben oder durch die Hitze verformen)
- Backpapier.



ACHTUNG!

Verwenden Sie im Grill-/Grill-Kombibetrieb keine Gefäße aus Porzellan, Keramik oder Kunststoff, sowie Abdeckfolien. Die Materialien könnten aufgrund der großen Hitze brechen oder sich verformen bzw. verschmoren.

6.2.2. Bedingt geeignete Materialien

- Steingut und Keramik. Verwenden Sie Tongefäße nur zum Auftauen und bei kurzen Garzeiten, da es sonst aufgrund des Luft- und Wassergehaltes zu Rissen im Ton kommen kann.
- Geschirr mit Gold- oder Silberdekor nur dann, wenn es laut Hersteller „mikrowellengeeignet“ ist.
- Verwenden Sie Aluminiumfolie nicht in großen Mengen. Sie kann jedoch z. B. in kleinen Stücken zum Abdecken empfindlicher Teile verwendet werden. Decken Sie auch Ecken von Gefäßen ab, um ein Überkochen zu verhindern, da sich die Mikrowellenenergie vorrangig auf die Ecken konzentriert. Halten Sie einen Abstand von 2,5 cm zwischen Folie und Innenwand ein.
- Aluminiumschalen (z. B. bei Fertiggerichten) sind bedingt geeignet, müssen jedoch mindestens 3 cm hoch sein, damit sie in der Mikrowelle benutzt werden können.

6.2.3. Übersicht der geeigneten Materialien

Die nachstehende Liste ist eine allgemeine Orientierungshilfe, die Ihnen bei der Wahl des richtigen Kochgeschirrs helfen soll:

Kochgeschirr	Mikrowelle	Grill	Kombibetrieb
Hitzebeständiges Glas	Ja	Ja	Ja
Nicht-hitzebeständiges Glas	Nein	Nein	Nein
Hitzebeständige Keramik	Ja	Ja	Ja
Mikrowellentaugliches Kunststoffgeschirr	Ja	Nein	Nein
Küchenpapier	Ja	Nein	Nein
Metalleinsatz	Nein	Ja	Nein
Grillrost, mitgeliefert	Nein	Ja	Nein
Alufolie, Aluschalen	bedingt geeignet	Ja	bedingt geeignet

*Kombibetrieb: Mikrowelle + Grill

6.2.4. Größe und Form von mikrowellengeeigneten Gefäßen

Flache, breite Gefäße eignen sich besser als schmale und hohe. „Flache“ Speisen können gleichmäßiger durchgaren.

Runde oder ovale Gefäße eignen sich besser als eckige. In den Ecken besteht die Gefahr lokaler Überhitzung.

6.3. Nicht geeignete Materialien

- Metall, also alle Metalltöpfe, -pfannen und -deckel.



ACHTUNG!

Metall im Garinnenraum führt zu Funkenschlag! Dies kann das Gerät oder das Sichtfenster zerstören! Verwenden Sie daher auch den mitgelieferten Grillrost nur im Grillbetrieb.

- Geschirr mit Metallteilen (Griffe, Verzierungen oder Böden) oder mit Gold- oder Silberdekor kann im Mikrowellenbetrieb ebenfalls zum Funkenschlag führen.
- Kristall- oder Bleikristallglas kann zerspringen, farbiges Glas kann sich verfärben.
- Alle Materialien, die nicht hitzebeständig sind, können sich verformen oder sogar brennen.



HINWEIS

Um zu prüfen, ob ein Geschirr für den Gebrauch in der Mikrowelle geeignet ist, geben Sie etwas Wasser in das Behältnis und stellen es dann in die Mikrowelle. Drücken Sie 2x auf die Taste . Das Gerät läuft nun im Mikrowellenbetrieb für 1 Minute. Wenn Sie feststellen, dass das Gefäß heißer ist als die Speise, ist es für die Mikrowelle nicht geeignet. Mikrowellengeeignetes Geschirr erwärmt sich nur durch die Hitze der Speise.



WARNUNG!

Sobald Sie Funken, Blitze oder gar Feuer bemerken, schalten Sie die Mikrowelle sofort über die Taste  aus.

7. Geräteübersicht

7.1. Teilebezeichnung

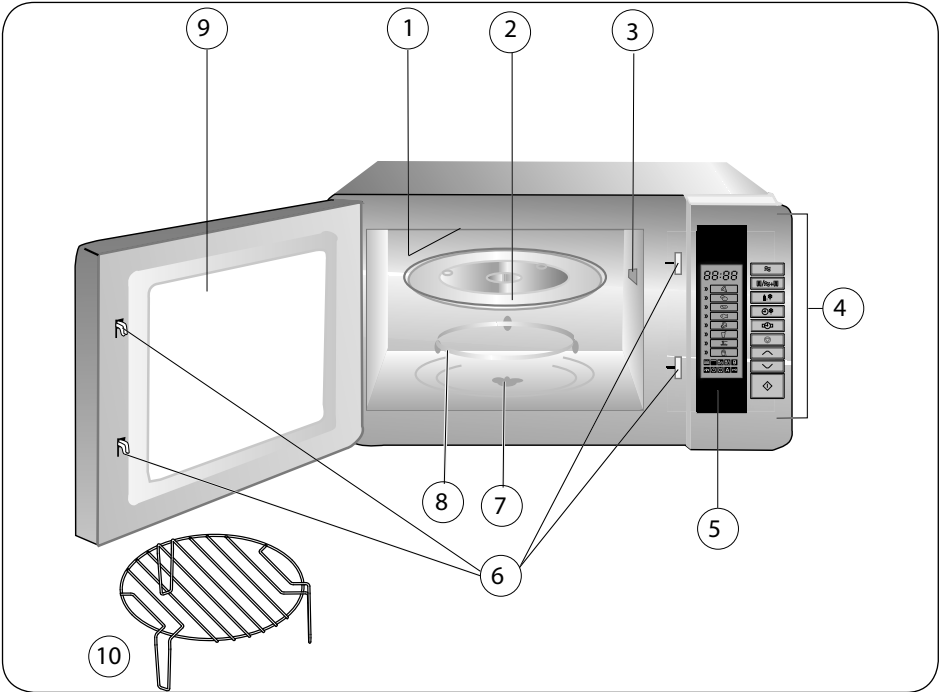

- 1) Grill
- 2) Drehteller
- 3) Abdeckung des Magnetrons **NICHT ENTFERNEN!**
- 4) Bedienfeld
- 5) Display
- 6) Türverriegelung
- 7) Antriebsachse
- 8) Rollenring
- 9) Sichtfenster
- 10) Grillrost

7.2. Bedienelemente

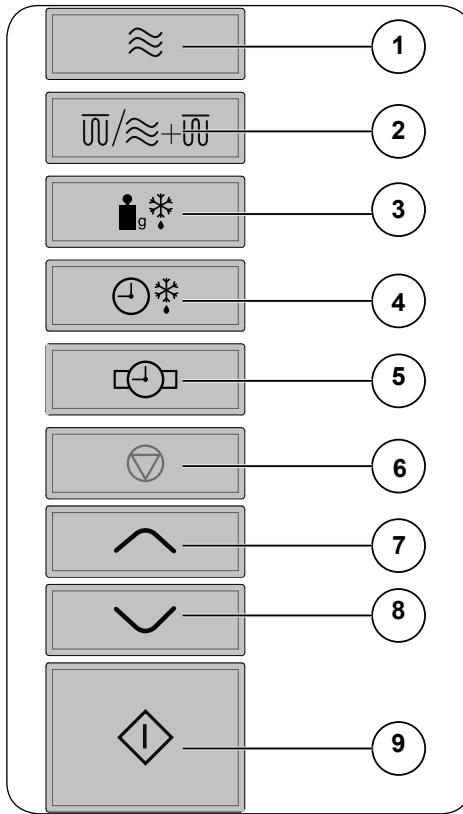

- 1) Mikrowellenbetrieb einstellen
- 2) Kombibetrieb Mikrowelle/Grill einstellen
- 3) Auftaubetrieb nach Gewicht einstellen
- 4) Auftaubetrieb nach Dauer einstellen
- 5) Uhrzeit / Uhrzeitformat / Garzeitbeginn einstellen
- 6) Eingabe abbrechen; einmal drücken: Programm kurz unterbrechen, zweimal drücken: Programm vorzeitig beenden; länger drücken: Kindersicherung aktivieren/deaktivieren
- 7) Eingabewert erhöhen
- 8) Eingabewert verringern
- 9) Gerät starten;
Eingabe bestätigen;
Autoprogramme starten



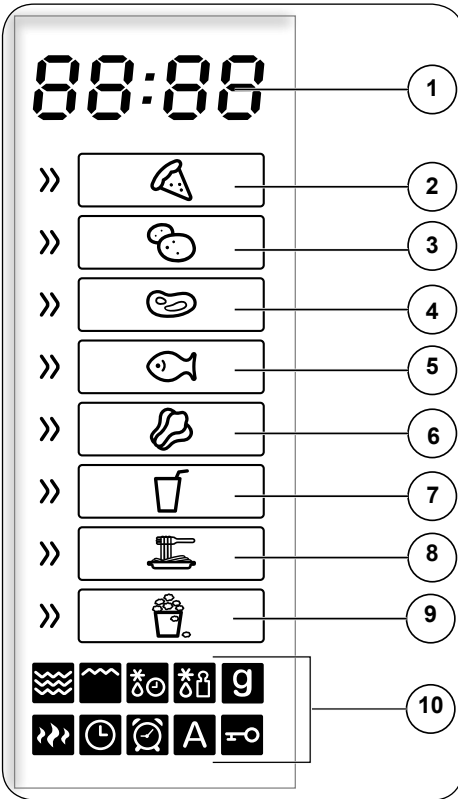

7.3. Display



- 1) Anzeige der Uhrzeit/
Dauer des Kochpro-
gramms oder des Ge-
wichts
- 2) Automatikprogramm
A-1: Pizza
- 3) Automatikprogramm
A-2: Kartoffeln
- 4) Automatikprogramm
A-3: Fleisch
- 5) Automatikprogramm
A-4: Fisch
- 6) Automatikprogramm
A-5: Gemüse
- 7) Automatikprogramm
A-6: Getränke
- 8) Automatikprogramm
A-7: Nudeln
- 9) Automatikprogramm
A-8: Popcorn
- 10) Betriebsanzeigen

7.4. Betriebsanzeigen

Display	Funktion
	Mikrowellenbetrieb
	Grillbetrieb
	Auftaubetrieb nach Zeit
	Auftaubetrieb nach Gewicht
	Gewicht ist eingestellt

Display	Funktion
	Betriebsanzeige
	Uhrzeit wird eingestellt
	Timer ist aktiviert
	Automatikprogrammbetrieb
	Kindersicherung in Betrieb

8. Vor dem ersten Gebrauch

8.1. Gerät aufstellen

Stellen Sie sicher, dass alle Verpackungsmaterialien aus dem Gerät und von der Innenseite der Tür entfernt wurden.



ACHTUNG!

Die angeschraubte Abdeckung im Garinnenraum ist kein Teil der Verpackung und darf nicht entfernt werden!



WARNUNG!

Überprüfen Sie die Mikrowelle auf etwaige Schäden – beispielsweise, ob die Tür versetzt oder verbogen ist, Türdichtungen und Dichtflächen beschädigt sind, Scharniere und Verschluss defekt oder locker sind, und ob im Innern des Geräts oder an der Tür Beulen oder Dellen vorhanden sind. Falls irgendeine Beschädigung vorliegt, nehmen Sie die Mikrowelle nicht in Betrieb, sondern wenden Sie sich in dem Fall an den Medion-Service.

- Stellen Sie die Mikrowelle nicht in der Nähe von Wärmequellen, an einem Ort, an dem Nässe oder hohe Feuchtigkeit auftritt oder in der Nähe von brennbaren Materialien auf.
- Die Füße und die Abstandshalter auf der Geräterückseite dürfen nicht entfernt werden, um die Gerätekühlung nicht zu beeinträchtigen.



ACHTUNG!

Die Mikrowelle ist für den Hausgebrauch bestimmt und darf nicht im Freien verwendet werden!

- Schließen Sie die Mikrowelle an eine gut erreichbare und jederzeit frei zugängliche 230 V~50 Hz Schutzkontaktsteckdose an.

8.2. Gerät leer aufheizen

Vor dem Verwenden der Mikrowelle muss das Gerät zunächst leer aufgeheizt werden, damit fertigungsbedingte Rückstände verdampfen können. Schalten Sie dazu das Gerät ohne Lebensmittel und ohne Zubehör wie im Folgenden beschrieben in der Betriebsart Grill ein:

- ▶ Öffnen Sie die Tür und entnehmen Sie gegebenenfalls Verpackungen oder Zubehörteile aus dem Garraum. Schließen Sie die Tür.
- ▶ Drücken Sie die Taste $\overline{\text{U}}/\approx+\overline{\text{U}}$ bis im Display $\overline{\text{G}}$ angezeigt wird.
- ▶ Drücken Sie die Taste \diamond und anschließend die Taste \frown so oft, bis die Garzeit von 10 Minuten eingestellt ist.
- ▶ Drücken Sie die Taste \diamond erneut, um den Heizvorgang zu starten.



HINWEIS

Bei diesem ersten Aufheizen kann es zu einer leichten Geruchsbildung kommen. Die Dämpfe sind unschädlich und verschwinden nach kurzer Zeit. Sorgen Sie für eine ausreichende Belüftung z. B. durch ein geöffnetes Fenster.

- ▶ Nach 10 Minuten schaltet sich das Gerät automatisch aus. Warten Sie, bis es vollständig abgekühlt ist.
- ▶ Ziehen Sie den Netzstecker aus der Steckdose und reinigen Sie das Gerät anschließend noch einmal mit einem feuchten Tuch von innen und trocknen Sie die Mikrowelle sorgfältig ab.

8.3. Zubehör einsetzen

Wenn die Mikrowelle einmal wie oben beschrieben leer aufgeheizt wurde, darf sie nicht mehr ohne ordnungsgemäß eingesetzten Drehteller in Betrieb genommen werden.

- ▶ Legen Sie den Rollenring in die Vertiefung des Garraumbodens.
- ▶ Setzen Sie den Drehteller mittig auf die Antriebsachse.

9. Bedienung



Jedes Mal, wenn eine Taste gedrückt wird, ertönt ein Signalton als Bestätigung des Tastendruckes.

9.1. Die Uhrzeit einstellen



Wenn die Mikrowelle zum ersten Mal in Betrieb genommen wird oder die Spannungsversorgung unterbrochen war, zeigt das Display „0:00“ an und die Uhrzeit (24-Stunden-Anzeige) muss eingestellt werden.

- ▶ Drücken Sie einmal die Taste .

Die Stundenanzeige blinkt.

- ▶ Drücken Sie die Taste  bzw. , um die Stunde einzustellen.





- ▶ Drücken Sie erneut die Taste .

- ▶ Drücken Sie die Taste  bzw. , um die Minute einzustellen.

- ▶ Drücken Sie erneut die Taste .

Die Uhrzeit ist nun eingestellt.



9.2. Kindersicherung

- ▶ Um die Kindersicherung zu aktivieren, drücken Sie die Taste  und halten Sie sie für ca. 3 Sekunden gedrückt. Ein Piepton ertönt, und im Display wird das Symbol  angezeigt. Die Tasten der Mikrowelle haben nun keine Funktion.
- ▶ Um die Kindersicherung zu deaktivieren, drücken Sie die Taste  und halten Sie sie wiederum für 3 Sekunden gedrückt, bis ein Piepton ertönt und das Symbol  erlischt. Alle Funktionen sind wieder verfügbar.

9.3. Küchenwecker (Countdown) einstellen

- ▶ Drücken Sie zweimal die Taste .

Das Symbol  wird im Display angezeigt.

- ▶ Drücken Sie die Taste  bzw. , um die gewünschte Zeit in Minuten und Sekunden (**0:00**) einzustellen.

Mehrfacher Druck: Einstellung im 5-, 10- bzw. 50 Sekunden-Intervall

langer Druck: schneller Durchlauf der Einstellungsmöglichkeiten

Die längste einstellbare Zeit beträgt 95 Minuten.

- ▶ Drücken Sie die Taste . Der Countdown startet. Nach Ablauf der Countdown-Zeit ertönen Signaltöne.



HINWEIS

Um den Countdown vorzeitig zu beenden, drücken Sie die Taste  zweimal.

Der Küchenwecker kann nur genutzt werden, wenn kein Kochprogramm läuft.

9.4. Ende des Garvorgangs

Nach Ablauf eines jeden Garvorgangs ertönen Signaltöne und die Uhrzeit wird wieder angezeigt. Der Garvorgang ist damit beendet. Nach kurzer Zeit erlischt auch die Displayanzeige. Die Innenbeleuchtung der Mikrowelle schaltet sich automatisch beim Öffnen und Schließen der Türe ein und wieder aus.





VORSICHT!

Da die Speisen bzw. die Behältnisse sehr heiß sein können, verwenden Sie unbedingt Topflappen oder hitzebeständige Handschuhe, wenn Sie die Speisen aus dem Garraum nehmen.

9.5. Programm unterbrechen

Um die Speisen z. B. nach der Hälfte der Garzeit umzudrehen oder zu verrühren, ist es häufig notwendig, das Programm zu unterbrechen.

- ▶ Öffnen Sie die Tür oder drücken Sie  einmal, um das Programm zu unterbrechen. Die verbleibende Laufzeit wird weiterhin im Display angezeigt.
- ▶ Nachdem Sie die Tür wieder geschlossen haben, drücken Sie die Taste , um den Garvorgang fortzusetzen.
- ▶ Drücken Sie die Taste  zweimal, um das Programm endgültig vorzeitig abzubrechen.





9.6. Kochen und Garen mit Mikrowellenenergie

Um nur mit Mikrowellenenergie zu garen, gehen Sie folgendermaßen vor:

- ▶ Drücken Sie die Taste  einmal oder mehrmals, um eine Energiestufe gemäß folgender Tabelle auszuwählen:

Taste  drücken	Anzeige im Display	Leistung in Watt
1 x	P100	800
2 x	P80	640
3 x	P50	400
4 x	P30	240

Taste  drücken	Anzeige im Display	Leistung in Watt
5 x	P10	80

- ▶ Bestätigen Sie die Wahl durch Druck auf die Taste .
- ▶ Drücken Sie die Taste  bzw. , um die gewünschte Garzeit in Minuten und Sekunden (**0:00**) einzustellen.
- ▶ Starten Sie den Garvorgang durch Druck auf die Taste .

9.7. Schnellstart

Wenn Sie die Taste  drücken, ohne vorher eine Leistungsstufe einzustellen, wird das Kochprogramm auf der höchsten Energiestufe (800 Watt) im Mikrowellenbetrieb gestartet.

Die längste Koch-/Garzeit beträgt 95 Minuten.

- ▶ Drücken Sie die Taste  mehrfach, bis die gewünschte Garzeit angezeigt wird (je Tastendruck verlängert sich die Garzeit um 30 Sekunden).

Der Garvorgang startet sofort.

9.8. Grillbetrieb

Die Grillfunktion ist besonders nützlich bei dünnen Fleischscheiben, Steaks, Hackfleisch, Kebab, Würstchen oder Hähnchenteilen. Sie ist auch geeignet für überbackene Sandwiches und Gratin-Gerichte.







Im Grillbetrieb können Sie, sofern sich die Speisen dafür eignen, den mitgelieferten Rost verwenden.

Die längste Grillzeit beträgt 95 Minuten.



ACHTUNG!

Beachten Sie die Mindestabstände des Geräts zur Wand und verdecken Sie auf keinen Fall die Lüftungsschlitze. Legen Sie keine Gegenstände auf dem Gerät ab.

- ▶ Drücken Sie die Taste /   einmal, um den Grillbetrieb auszuwählen:
- ▶ Bestätigen Sie die Wahl durch Druck auf die Taste .
- ▶ Drücken Sie die Taste  bzw. , um die gewünschte Garzeit in Minuten und Sekunden (**0:00**) einzustellen.
- ▶ Starten Sie den Garvorgang durch Druck auf die Taste .













HINWEIS





Nach der Hälfte der abgelaufenen Zeit sollten Sie die Speise drehen, um das Garen zu optimieren (siehe „9.5. Programm unterbrechen“ auf Seite 25). Öffnen Sie die Tür und drehen Sie die Speise auf die andere Seite. Danach drücken Sie erneut die Taste , um das Programm fortzusetzen.

9.9. Kombibetrieb Mikrowelle und Grill

Das Gerät ermöglicht es, Mikrowellen- und Grillbetrieb zusammen auszuführen. Bei allen Programmen beträgt die maximale Garzeit jeweils 95 Minuten.

- ▶ Drücken Sie die Taste /  +  zwei bzw. dreimal und wählen Sie die Programmvariante aus. Folgende Programmvarianten stehen Ihnen zur Verfügung:

Taste  /  +  drücken	Funktion/Leistung in %	Displayanzeige
2X	Mikrowelle (55%) und Grill (45%)	C-1 +  + 
3X	Mikrowelle (36%) und Grill (64%)	C-2 +  + 

- ▶ Drücken Sie die Taste , um die Programmauswahl zu bestätigen.
- ▶ Drücken Sie die Taste  bzw. , um die gewünschte Garzeit in Minuten und Sekunden (**0:00**) einzustellen.
- ▶ Starten Sie den Garvorgang durch Druck auf die Taste .



HINWEIS



Öffnen Sie nach etwa der Hälfte der eingestellten Garzeit ggf. die Tür und drehen Sie die Speise auf die andere Seite, um ein gleichmäßiges Garen zu garantieren.

9.10. Auftauen nach Gewicht

Sie können anhand des Gewichts des Garguts das Auftauprogramm einstellen. Einstellbar sind Gewichte von 100 g bis 2000 g.

- ▶ Legen Sie das Gefriergut in einem geeignetem Behälter in den Garinnenraum und schließen Sie die Tür.
- ▶ Drücken Sie die Taste *, um den Auftaubetrieb nach Gewicht aufzurufen.

Im Display wird **DEF1**,  und  angezeigt.

- ▶ Drücken Sie die Taste  bzw. , um das Gewicht des Garguts einzustellen.
- ▶ Drücken Sie die Taste . Das Programm startet.



HINWEIS

Nach etwa der Hälfte der abgelaufenen Zeit öffnen Sie ggf. die Tür und drehen Sie die Speise auf die andere Seite, um ein gleichmäßiges Auftauen zu garantieren.

9.11. Auftauen nach Zeit

Sie können die Dauer des Auftauprogramm einstellen. Die längste Auftauzeit beträgt 95 Minuten.

- ▶ Legen Sie das Gefriergut in einem geeigneten Behälter in den Garinnenraum und schließen Sie die Tür.
- ▶ Drücken Sie die Taste *, um den Auftaubetrieb nach Zeit aufzurufen.

Im Display wird **def2**, und angezeigt.

- ▶ Drücken Sie die Taste bzw. , um die gewünschte Garzeit in Minuten und Sekunden (**0:00**) einzustellen.
- ▶ Drücken Sie die Taste . Das Programm startet.



HINWEIS

Nach etwa der Hälfte der abgelaufenen Zeit öffnen Sie ggf. die Tür und drehen Sie die Speise auf die andere Seite, um ein gleichmäßiges Auftauen zu garantieren.

9.12. Nutzen mehrerer Programme

Das Gerät kann mehrere Kochprogramme nacheinander durchführen. Es sind 2 Sequenzen möglich, die automatisch ablaufen.

Stellen Sie die Kochprogramme jeweils wie beschrieben ein und drücken Sie nach Einstellen des letzten Kochprogramms die Taste .

Beispiel:

Sie möchten eine Speise mit einem Auftauprogramm auftauen und anschließend das Grillprogramm starten.

- ▶ Stellen Sie das Auftauprogramm wie in „9.10. Auftauen nach Gewicht“ auf Seite 27 beschrieben ein, ohne abschließend die Taste zu drücken.
- ▶ Stellen Sie anschließend das Grillprogramm wie in „9.8. Grillbetrieb“ auf Seite 26 beschrieben ein.
- ▶ Drücken Sie jetzt die Taste , um die Programme zu starten.

Die beiden Programme laufen hintereinander ab.

9.13. Automatisches Kochen und Garen

Beim automatischen Kochen und Garen ist es nicht notwendig, die Koch-/Garzeit

und Energiestufe einzugeben. Die Mikrowelle ermittelt automatisch die Werte, abhängig vom eingegebenen Lebensmittel und Gewicht.



In der Tabelle sehen Sie eine Übersicht der Automatikprogramme mit deren Anzeige im Display sowie der jeweils zugeschalteten Betriebsstufen.

Anzeige im Display	Programm	Betriebsarten	
		Mikrowelle	Grill
A-1	Pizza	■	■
A-2	Kartoffeln	■	
A-3	Fleisch	■	
A-4	Fisch	■	
A-5	Gemüse	■	
A-6	Getränke	■	
A-7	Nudeln	■	
A-8	Popcorn	■	

9.13.1. Autoprogramm einstellen

- ▶ Drücken Sie im Standbybetrieb die Taste . Im Display erscheint eine Programmnummer (z. B. „**A-1**“ für Autoprogramm 1) und das Symbol für das entsprechende Kochprogramm.
Wählen Sie ein Autoprogramm 1 bis 8 aus.

Das entsprechende Symbol blinkt.

- ▶ Drücken Sie die Taste , um die Auswahl zu bestätigen
- ▶ Wählen Sie nun das gewünschte Gewicht bzw. das Volumen. Drücken Sie dafür die Taste  bzw. , bis die gewünschte Portionsgröße angezeigt wird. Das Gewicht/die Menge wird im Display angezeigt. Die Mengen lassen sich gemäß der Tabelle einstellen:

Programm	Gewichtsintervalle		
A-1 Pizza (g)	200	400	
A-2 Kartoffeln (g)	200	400	600
A-3 Fleisch (g)	250	350	450
A-4 Fisch (g)	250	350	450

Programm	Gewichtsintervalle		
A-5 Gemüse (g)	200	300	400
A-6 Getränke (Gefäß à 120 ml)	1 Gefäß	2 Gefäße	3 Gefäße
A-7 Nudeln (g)	50 (+ 450 ml Wasser)	100 (+ 800 ml Wasser)	
A-8 Popcorn (g)	50	85	100

- ▶ Drücken Sie die Taste , um den Garvorgang zu starten.
- ▶ Das Garprogramm endet automatisch und fünf Signaltöne werden ausgegeben. Wenn das Gericht nicht richtig durchgegart ist, garen Sie es noch einmal ein paar Minuten mit dem Mikrowellen- oder Grillprogramm nach. Beim Nachgaren mit der Grillfunktion erhöht sich auch der Bräunungsgrad der Speisen.



WARNUNG!

Es besteht Brandgefahr. Lassen Sie das Gerät während des Betriebs nicht unbeaufsichtigt.



ACHTUNG!

Benutzen Sie bei Programmen mit zugeschalteter Grillfunktion auf gar keinen Fall Abdeckungen oder nicht hitzebeständiges Geschirr, da diese schmelzen oder in Brand geraten können!

Der Drehteller ist nach einem Garvorgang mit Grill sehr heiß! Benutzen Sie daher unbedingt Topflappen oder hitzebeständige Handschuhe, wenn Sie ihn aus dem Garraum entnehmen.



HINWEIS:

Bitte beachten Sie, dass Größe, Form und die Sorten der Lebensmittel das Kochergebnis mitbestimmt.





9.13.2. Programm A-1: Pizza

Dieses Programm läuft unter Verwendung von Mikrowellen- und Grilleistung ab und dient dem Wiederaufwärmen von Pizza.



ACHTUNG!





Verwenden Sie keine Abdeckungen, da dieses Programm mit zugeschaltetem Grill läuft.

- ▶ Legen Sie die Pizza auf den mitgelieferten Drehteller.
- ▶ Wählen Sie das Pizza-Programm durch Drücken der Taste  aus.
- ▶ Drücken Sie die Taste  und drücken Sie die Taste  bzw. , um das Gewicht der Pizza auszuwählen.
- ▶ Starten Sie das Programm für Pizza durch Drücken der Taste .

Falls die Pizza nach dem Erwärmen nicht heiß genug sein sollte, starten Sie anschließend einen weiteren Garvorgang mit Mikrowellenleistung (wie ab „9.6. Kochen und Garen mit Mikrowellenenergie“ auf Seite 25 beschrieben).

9.13.3. Programm A-2: Kartoffeln

Dieses Programm läuft unter Verwendung von Mikrowellenleistung ab. Verwenden Sie zum Erhitzen ein mikrowellengeeignetes Gefäß. Es wird empfohlen, ungeschälte Kartoffeln für einen Garvorgang zu verwenden. Stechen Sie Schalen ein paar Mal ein.

- ▶ Geben Sie die ungeschälten Kartoffeln in das Gefäß. Verwenden Sie möglichst gleich große Kartoffeln. Wenn möglich, sollten sich die Kartoffeln nicht berühren.
- ▶ Stellen Sie das Gefäß mittig auf den Drehteller.
- ▶ Wählen Sie das Kartoffel-Programm durch Drücken der Taste  aus.
- ▶ Drücken Sie die Taste  und drücken Sie die Taste  bzw. , um das Gewicht der Kartoffeln (200-600 g) auszuwählen.
- ▶ Starten Sie das Programm für Kartoffeln durch Drücken der Taste .





Falls die Kartoffeln nach dem Kochen noch nicht gar sein sollten, starten Sie anschließend einen weiteren Garvorgang mit Mikrowellenleistung (wie ab „9.6. Kochen und Garen mit Mikrowellenenergie“ auf Seite 25 beschrieben).

9.13.4. Programm A-3: Fleisch

Dieses Programm läuft unter Verwendung von Mikrowellenleistung ab. Verwenden Sie ein mikrowellengeeignetes Gefäß.

- ▶ Legen Sie das Fleisch auf einen Teller, der für Mikrowellenbetrieb geeignet ist. Würzen Sie das Fleisch nach Bedarf. Platzieren Sie den Teller mittig auf dem

Drehteller.

- ▶ Wählen Sie das Fleisch-Programm durch Drücken der Taste  aus.
- ▶ Drücken Sie die Taste  und drücken Sie die Taste  bzw. , um das Gewicht des Fleisches (250-450 g) auszuwählen.
- ▶ Starten Sie das Programm für Fleisch durch Drücken der Taste .

Falls das Fleisch nach dem Programm noch nicht gar genug sein sollte und Sie das Fleisch bräunen möchten, starten Sie anschließend einen weiteren Garvorgang mit der Kombibetriebsart Mikrowelle + Grill (wie ab „9.9. Kombibetrieb Mikrowelle und Grill“ auf Seite 27 beschrieben).



ACHTUNG!

Verwenden Sie keine Abdeckungen, da die Kombibetriebsart mit zugeschaltetem Grill läuft.







HINWEIS:

Wenn Sie Rindfleisch garen und das Rindfleisch durchgegart bevorzugen, wählen Sie eine Gewichtsstufe höher als die für das tatsächliche Gewicht vorhergesehene Gewichtsstufe.

9.13.5. Programm A-4: Fisch

Dieses Programm läuft unter Verwendung von Mikrowellenleistung ab. Verwenden Sie ein mikrowellengeeignetes Gefäß.

- ▶ Legen Sie den Fisch auf einen Teller, der für Mikrowellenbetrieb geeignet ist. Würzen Sie den Fisch nach Bedarf. Platzieren Sie den Teller mittig auf dem Drehteller.
- ▶ Wählen Sie das Fisch-Programm durch Drücken der Taste  aus.
- ▶ Drücken Sie die Taste  und drücken Sie die Taste  bzw. , um das Gewicht des Fisches (250-450 g) auszuwählen.
- ▶ Starten Sie das Programm für Fisch durch Drücken der Taste .

Falls der Fisch nach dem Programm noch nicht gar genug sein sollte und Sie ihn bräunen möchten, starten Sie anschließend einen weiteren Garvorgang mit der Kombibetriebsart Mikrowelle + Grill (wie ab „9.9. Kombibetrieb Mikrowelle und Grill“ auf Seite 27 beschrieben).







ACHTUNG!

Verwenden Sie keine Abdeckungen, da die Kombibetriebsart mit zugeschaltetem Grill läuft.

9.13.6. Programm A-5: Gemüse





Dieses Programm läuft unter Verwendung von Mikrowellenleistung ab. Verwenden Sie zum Erhitzen ein mikrowellengeeignetes Gefäß.

- ▶ Geben Sie das Gemüse mit etwas Wasser in das Gefäß.
- ▶ Stellen Sie das Gefäß mittig auf den Drehteller.
- ▶ Wählen Sie das Gemüse-Programm durch Drücken der Taste  aus.
- ▶ Drücken Sie die Taste  und drücken Sie die Taste  bzw. , um das Gewicht des Gemüse (200-400 g) auszuwählen.
- ▶ Starten Sie das Programm für Gemüse durch Drücken der Taste .

Falls das Gemüse nach dem Kochen noch nicht gar sein sollte, starten Sie anschließend einen weiteren Garvorgang mit Mikrowellenleistung (wie ab „9.6. Kochen und Garen mit Mikrowellenenergie“ auf Seite 25 beschrieben).

9.13.7. Programm A-6: Getränke





Dieses Programm läuft unter Verwendung von Mikrowellenleistung ab. Verwenden Sie zum Erhitzen ein mikrowellengeeignetes Gefäß.

- ▶ Stellen Sie das Getränk, das Sie erhitzen möchten, auf den Drehteller im Garraum. Wenn Sie mehrere Behältnisse in die Mikrowelle stellen, achten Sie darauf, dass sich die Gefäße nicht berühren.
- ▶ Wählen Sie das Getränke-Programm durch Drücken der Taste  aus.
- ▶ Drücken Sie die Taste  und drücken Sie die Taste  bzw. , um die Tasenmenge (1-3 à 120 ml) auszuwählen.
- ▶ Starten Sie das Programm für Getränke durch Drücken der Taste .

Falls das Getränk / die Getränke nicht heiß genug sein sollte, starten Sie anschließend einen weiteren Garvorgang mit Mikrowellenleistung (wie ab „9.6. Kochen und Garen mit Mikrowellenenergie“ auf Seite 25 beschrieben).

9.13.8. Programm A-7: Nudeln

Dieses Programm läuft unter Verwendung von Mikrowellenleistung ab. Verwenden Sie für das Kochen von Nudeln ein hohes Gefäß, da die Gefahr des Überkochens besteht. Verwenden Sie soviel Wasser wie beim konventionellen Kochen.





- ▶ Stellen Sie das Gefäß mit den Nudeln mittig auf den Drehteller im Garraum.
- ▶ Wählen Sie das Nudel-Programm durch Drücken der Taste  aus.
- ▶ Drücken Sie die Taste  und drücken Sie die Taste  bzw. , um das Gewicht der Nudeln (50-100 g) auszuwählen.
- ▶ Starten Sie das Programm für Nudeln durch Drücken der Taste .

Falls die Nudeln nach dem Kochen noch zu hart sein sollten, starten Sie anschließend einen weiteren Garvorgang mit Mikrowellenleistung (wie ab Seite 25 beschrieben).

9.13.9. Programm A-8: Popcorn

Dieses Programm läuft unter Verwendung von Mikrowellenleistung ab.

Verwenden Sie die handelsüblichen Popcorn-Verpackungen, die zum Herstellen von Popcorn in der Mikrowelle ausgezeichnet sind.

- ▶ Stellen Sie die Verpackung mittig auf den Drehteller.
- ▶ Wählen Sie das Popcorn-Programm durch Drücken der Taste  aus.
- ▶ Drücken Sie die Taste  und drücken Sie die Taste  bzw. , um das Gewicht des Popcorns (50-100 g) auszuwählen.
- ▶ Starten Sie das Programm für Popcorn durch Drücken der Taste .

Falls das Popcorn nach Ablauf der Programmzeit noch nicht vollständig aufgegangen sein sollte, starten Sie anschließend einen weiteren Garvorgang mit Mikrowellenleistung (wie ab „9.6. Kochen und Garen mit Mikrowellenenergie“ auf Seite 25 beschrieben).

10. Reinigung und Pflege

Mangelhafte Sauberkeit des Geräts kann zu einer Zerstörung der Geräteoberflächen führen, die ihrerseits die Gebrauchsdauer beeinflusst und möglicherweise zu gefährlichen Situationen führt. Reinigen Sie die Mikrowelle daher regelmäßig und entfernen Sie sämtliche Nahrungsreste.

- Schalten Sie die Mikrowelle aus und ziehen Sie vor dem Reinigen den Stecker aus der Steckdose.
- Die Mikrowelle innen sauber halten. Spritzer oder verschüttete Flüssigkeiten, die an den Herdwänden haften, mit einem feuchten Tuch abwischen. Bei starker Verschmutzung kann ein mildes Reinigungsmittel verwendet werden. Keine aggressiven abrasiven Reiniger oder scharfe Metallschaber für die Reinigung des Sichtfensters der Gerätetür benutzen, da sie die Oberfläche zerkratzen und das Glas zerstören kann.
- Keine Dampfreiniger verwenden. Die Oberflächen können beschädigt werden.
- Die Außenflächen sollten mit einem feuchten Tuch gereinigt werden. Um eine Beschädigung der Betriebsteile im Innern der Mikrowelle zu verhindern, muss vermieden werden, dass Wasser in die Belüftungsöffnungen eindringt.
- Teile der Tür, des Sichtfensters, insbesondere der Dichtung und des Schließmechanismus reinigen Sie vorsichtig mit einer milden Seifenlösung. Achten Sie besonders auf Beschädigungen an diesen Teilen.
- Das Bedienfeld darf nicht nass werden. Mit einem weichen, feuchten Tuch reinigen. Wenn Sie das Bedienfeld reinigen, die Tür der Mikrowelle offen stehen lassen, um zu verhindern, dass das Gerät versehentlich eingeschaltet wird.
- Sollte sich im Innern oder auf den Außenflächen Dampf ansammeln, diesen mit einem weichen Tuch abwischen.

- Dampf kann auftreten, wenn die Mikrowellen bei hoher Feuchtigkeit betrieben werden; das ist normal.
- Der Drehteller aus Glas muss gelegentlich herausgenommen werden, um ihn zu reinigen. Spülen Sie den Teller in warmem Wasser mit milder Seifenlösung oder in der Geschirrspülmaschine.
- Trocknen Sie den Drehteller danach gründlich mit einem weichen Tuch ab.
- Wischen Sie die Bodenfläche der Mikrowelle einfach mit einem milden Reinigungsmittel aus.
- Spülen Sie bei Bedarf den Grillrost in warmem Wasser mit einer milden Seifenlösung. Lassen Sie hartnäckige Verschmutzungen einige Zeit einweichen.
- Geruchsrückstände in der Mikrowelle können entfernt werden, indem Sie eine Tasse Wasser mit dem Saft und der Schale einer Zitrone in ein tiefes mikrowellenfestes Gefäß geben und 5 Minuten in der Mikrowelle erhitzen. Gründlich auswischen und mit einem weichen Tuch trocken wischen.
- Wenn die Lampe in der Mikrowelle ersetzt werden muss, wenden Sie sich an eine dafür qualifizierte Fachwerkstatt oder den Medion-Service.

11. Außerbetriebnahme

Wenn der Garvorgang beendet ist, ertönen Signaltöne. Öffnen Sie die Tür und entnehmen Sie das Gargut. Die Uhrzeit wird angezeigt und das Gerät befindet sich in der Bereitschaftsfunktion.

Wenn Sie das Gerät ganz abschalten möchten oder es über längere Zeit nicht benutzen, ziehen Sie den Netzstecker und bewahren Sie das Gerät an einem trockenen Ort auf.

12. Fehlerbehebung

Problem	Mögliche Ursache	Lösung
Das Gerät lässt sich nicht starten	Der Netzstecker ist nicht richtig eingesteckt.	Ziehen Sie den Netzstecker und stecken Sie ihn nach ca. 10 Sekunden wieder ein.
	Die Sicherung ist durchgebrannt oder die Stromunterbrechung ist aktiv.	Ersetzen Sie die Sicherung oder setzen Sie die Stromunterbrechung zurück (kontaktieren Sie hierzu unseren Service).
	Die Steckdose ist defekt.	Überprüfen Sie die Steckdose, indem Sie ein anderes Gerät anschließen.

Problem	Mögliche Ursache	Lösung
Das Gerät heizt nicht auf.	Die Tür ist nicht geschlossen.	Schließen Sie die Tür.

13. Entsorgung



Gerät

Am Ende der Lebensdauer des Geräts stellen Sie bitte sicher, dass das Gerät umweltgerecht entsorgt wird. Dies kann z. B. über eine örtliche Sammelstelle für Altgeräte erfolgen. Erkundigen Sie sich bei Ihrer örtlichen Verwaltungsstelle über die Entsorgungsmöglichkeiten vor Ort.

- ▶ Schneiden Sie vor der Entsorgung das Kabel ab.



Verpackung

Ihre Mikrowelle befindet sich zum Schutz vor Transportschäden in einer Verpackung. Verpackungen sind Rohstoffe und somit wiederverwendungsfähig oder können dem Rohstoffkreislauf zurückgeführt werden.

14. Technische Daten

Nennspannung 230 V ~ 50 Hz

Nennleistungen

Mikrowelle: 1250 W
Grill: 1000 W

Nennausgangsleistung (Mikrowelle): 800 W
Mikrowellen Frequenz: 2450 MHz

Abmessungen (B x H x T) in cm

Gerät: 46 x 29 x 34 cm
Garraumvolumen: 20 Liter
Nettogewicht: 12,3 kg



www.tuv.com
ID 100000000

Technische Änderungen vorbehalten!

15. Konformitätserklärung



Hiermit erklärt die Medion AG, dass das Produkt MD 16550 mit den folgenden europäischen Anforderungen übereinstimmt:

- EMV-Richtlinie 2004/108/EG
- Öko-Design Richtlinie 2009/125/EG
- RoHS-Richtlinie 2011/65/EU.

Vollständige Konformitätserklärungen sind erhältlich unter www.medion.com/conformity.

16. Impressum

Copyright © 2015

Alle Rechte vorbehalten.

Diese Bedienungsanleitung ist urheberrechtlich geschützt.

Vervielfältigung in mechanischer, elektronischer und jeder anderen Form ohne die schriftliche Genehmigung des Herstellers ist verboten

Das Copyright liegt bei der Firma:

Medion AG

Am Zehnthof 77

45307 Essen

Deutschland

Die Anleitung kann über die Service Hotline nachbestellt werden und steht über das Serviceportal www.medionservice.de zum Download zur Verfügung.

Sie können auch den oben stehenden QR Code scannen und die Anleitung über das Serviceportal auf Ihr mobiles Endgerät laden.

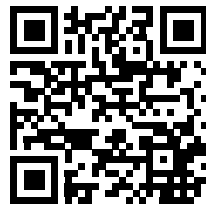

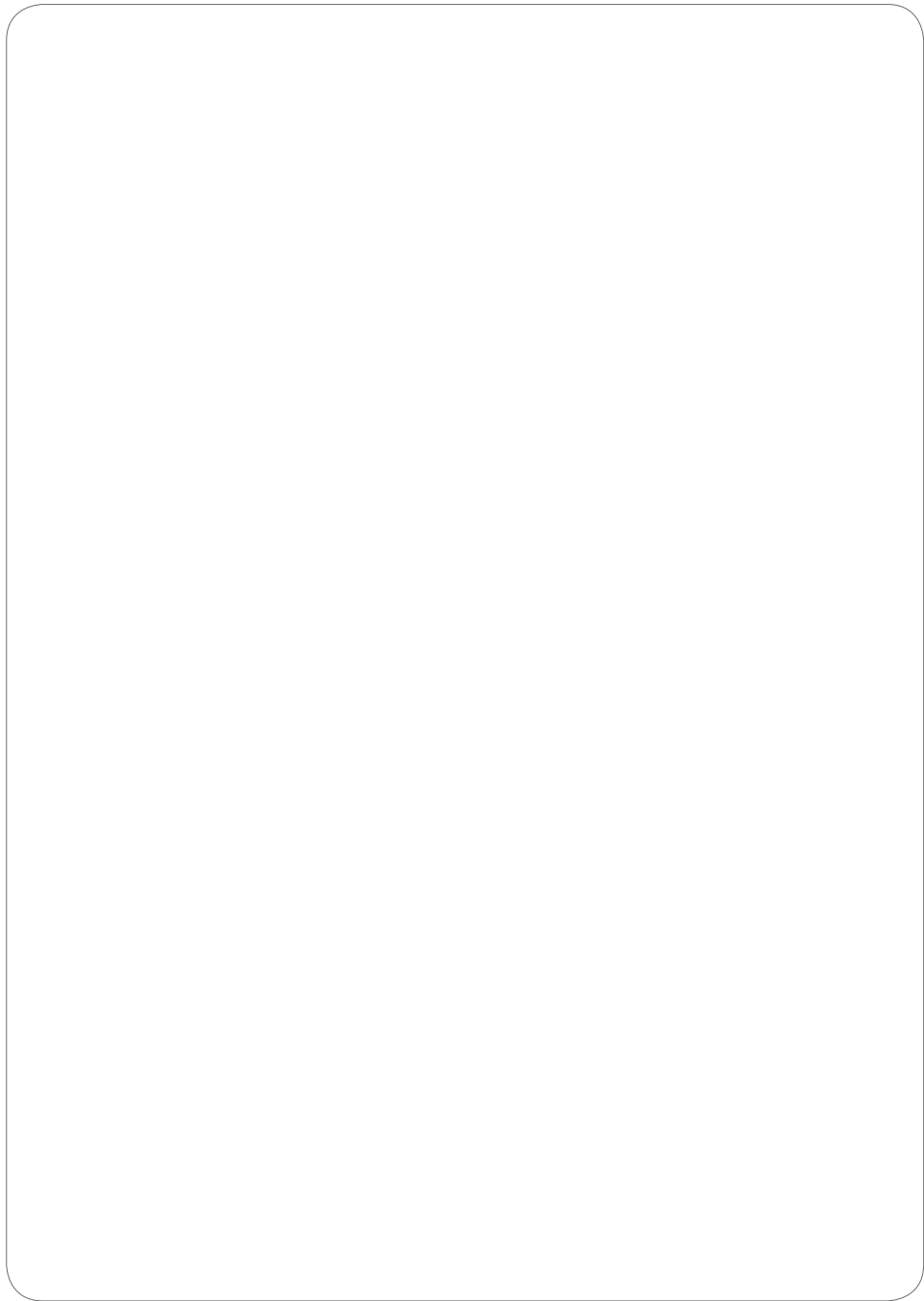

KUNDENSERVICE

 **01805 - 633 633**

14 Cent/min aus dem deutschen Festnetz
Mobilfunk max. 42 Cent/min

 **www.medion.de**

© Copyright

Nachdruck oder Vervielfältigung

(auch auszugsweise) nur mit Genehmigung der:

MEDION AG

Am Zehnthof 77

45307 Essen

Deutschland

11/09/15

Diese Druckschrift, einschließlich aller ihrer Teile,
ist urheberrechtlich geschützt.

Jede Verwertung außerhalb der engen Grenzen
des Urheberrechtes ist ohne Zustimmung der
Medion AG unzulässig und strafbar.

Das gilt insbesondere für Vervielfältigungen,
Übersetzungen, Mikroverfilmungen und die
Einspeisung und Verarbeitung in elektronischen
Systemen.

MEDION AG

45092 Essen

Deutschland