

Slim Design Full HD Camcorder mit Touchscreen

MEDION®

MEDION® LIFE® X47050 (MD 86910)



Bedienungsanleitung

Inhaltsverzeichnis

Sicherheitshinweise	5
Verletzungsgefahren	5
Schäden am Camcorder vermeiden	8
Der Camcorder	11
Lieferumfang	11
Systemvoraussetzungen	11
Gerätebeschreibung	12
Geräteansichten	13
Vorbereitung	16
Akku- und Kartenfach öffnen.....	16
Akku einlegen und entnehmen	16
SD/SDHC-Speicherkarte einlegen und entnehmen.....	17
Akku laden.....	18
Grundbedienung.....	19
Das Display im Aufnahmemodus	20
Aufnahmen machen	24
Videomenü	27
Video-Modus	30
Fotomenü	33
Foto-Modus	35

Menü „Einstellung“	40
Systemeinstellung.....	41
Wiedergabemenü	47
Videos löschen, Schützen.....	53
Das Foto Wiedergabemenü.....	55
Fotos löschen, schützen	58
Filme und Fotos am TV-Gerät anzeigen.....	62
Filme und Fotos auf einen Computer übertragen.....	63
Wartung und Pflege.....	64
Fehler beheben	65
Technische Daten	67
Entsorgung	69

Sicherheitshinweise

- Dieses Gerät ist nicht dafür bestimmt, durch Personen (einschließlich Kinder) mit eingeschränkten physischen, sensorischen, oder geistigen Fähigkeiten oder mangels Erfahrung und/oder mangels Wissen benutzt zu werden, es sei denn, sie werden durch eine für Ihre Sicherheit zuständige Person beaufsichtigt oder erhielten von Ihnen Anweisungen, wie das Gerät zu benutzen ist. Kinder sollen beaufsichtigt werden, um sicherzustellen, dass sie nicht mit dem Gerät spielen.
- Halten Sie Verpackungsfolien von Kindern fern, es besteht Erstickungsgefahr!

Verletzungsgefahren

Elektrische Schläge vermeiden

- Öffnen Sie niemals das Gehäuse des Camcorders oder des Stecker-Netzteils, außer zum Einsetzen des Akkus oder der SD/SDHC-Karte.
- Schließen Sie das Stecker-Netzteil nur an eine fachgerecht installierte Netz-Steckdose von 230 V, 50 Hz an.
- Um das Stecker-Netzteil im Notfall einfach und schnell vom Stromnetz zu trennen, muss die Steckdose frei zugänglich sein und sich in der Nähe des Gerätes befinden.
- Knicken oder quetschen Sie das Netzkabel nicht.
- Verwenden Sie nur das mitgelieferte Netzteil.

- Verhindern Sie das Eindringen von Feuchtigkeit oder Flüssigkeit in den Camcorder oder in das Stecker-Netzteil.
- Berühren Sie das Netzteil nicht mit feuchten Händen.
- Wenn das Netzteil oder seine Anschlussleitung beschädigt ist, muss es durch ein Netzteil gleichen Typs ersetzt werden, um Gefährdungen zu vermeiden. Wenden Sie sich in diesem Fall an unsere Serviceadresse.
- Schalten Sie den Camcorder bei Funktionsstörungen sofort aus.
- Setzen Sie den Camcorder und das Netzteil keinem Tropf- und Spritzwasser aus.
- Stellen Sie keine mit Flüssigkeit gefüllten Gefäße, wie z.B. Vasen, auf das Gerät, den Netzadapter oder in die nähere Umgebung und schützen Sie alle Teile vor Tropf- und Spritzwasser. Das Gefäß kann umkippen und die Flüssigkeit kann die elektrische Sicherheit beeinträchtigen.

Explosionsgefahr

- Setzen Sie Batterien bzw. Akkus niemals übermäßiger Wärme, wie durch Sonnenschein, Feuer oder dergleichen aus.
- Werfen Sie den Akku nicht ins Feuer.
- Schließen Sie Batterien bzw. Akkus nicht kurz.
- Nehmen Sie Batterien oder Akkus nicht auseinander.



ACHTUNG! Explosionsgefahr bei unsachgemäßem Auswechseln des Akkus. Ersatz nur durch denselben oder einen gleichwertigen Typ.

Brandgefahr

- Wickeln Sie immer die gesamte Länge des Netzkabels ab.
- Sorgen Sie für eine ausreichende Belüftung und decken Sie das Stecker-Netzteil nie ab.
- Stellen Sie keine offenen Brandquellen wie z. B. brennende Kerzen auf oder in unmittelbare Nähe des Gerätes.

Vergiftungsgefahr

- Halten Sie den Akku von Kindern fern.

Verätzungsgefahr

- Nehmen Sie einen erschöpften Akku umgehend aus dem Gerät. Es besteht erhöhte Auslaufgefahr. Vermeiden Sie Kontakt mit Haut, Augen und Schleimhäuten. Bei Kontakt mit Batteriesäure die betroffenen Stellen sofort mit reichlich klarem Wasser spülen und umgehend einen Arzt aufsuchen.

Gefahren für die Augen

- Benutzen Sie den Blitz nicht in unmittelbarer Nähe der Augen.
- Wenn Sie die Kamera-Funktion verwenden, blitzen Sie nicht in die Augen von Personen oder Tieren.
- Halten Sie insbesondere bei Kleinkindern einen Abstand von mindestens einem Meter zum eingebauten Blitz.

Schäden am Camcorder vermeiden

- Nehmen Sie einen ausgelaufenen Akku sofort aus dem Camcorder. Reinigen Sie die Kontakte, bevor Sie einen neuen Akku einlegen.
- Verwenden Sie nur den mitgelieferten Lithium-Ionen-Akku.
- Prüfen Sie vor dem Einlegen des Akkus, ob die Kontakte im Camcorder und am Akku sauber sind. Reinigen Sie die verschmutzten Kontakte mit einem trockenen, sauberen Tuch oder einem Radiergummi.
- Berühren Sie weder das Objektiv, noch die Objektivfassung.
- Verwenden Sie nur das mitgelieferte Netzteil.

Beschädigung des Akkus vermeiden

- Vertauschen Sie niemals die Polarität. Achten Sie darauf, dass die Pole Plus (+) und Minus (-) korrekt eingesetzt sind, um Kurzschlüsse zu vermeiden.
- Bringen Sie den Akku nie mit Flüssigkeiten in Berührung.
- Direkte starke Wärme kann den Akku beschädigen. Setzen Sie den Camcorder daher keinen starken Hitzequellen aus.
- Wenn Sie den Camcorder längere Zeit nicht benutzen, nehmen Sie den Akku heraus.

Bruchschäden vermeiden

- Lassen Sie den Camcorder nicht fallen.
- Legen Sie den Trageriemen um Ihr Handgelenk, wenn Sie den Camcorder tragen.

Datenverlust vermeiden

- Unterbrechen Sie nie die Stromversorgung, während Daten verarbeitet werden.

Beschädigung von SD/SDHC-Karten vermeiden

- Nehmen Sie nie die SD/SDHC-Karte aus dem Camcorder, wenn er gerade Daten speichert.

Vor Kondenswasser schützen

- Vermeiden Sie schnelle Temperaturwechsel.
- Legen Sie den Camcorder in eine Schutztasche oder eine Kunststofftüte, bevor Sie ihn einem raschen Temperaturwechsel aussetzen.
- Warten Sie mit dem Anschluss des Netzteils, wenn das Gerät von einer kalten Umgebung in einen warmen Raum gebracht wird. Wenn das Ladegerät Zimmertemperatur erreicht hat, kann das Ladegerät gefahrlos zum Laden angeschlossen werden.

Benutzen bzw. lagern Sie den Camcorder nicht im direkten Sonnenlicht oder bei hohen Temperaturen.



Bei niedrigen Temperaturen kann die Kapazität des Akkus durch die Verlangsamung der chemischen Reaktion deutlich abnehmen. Halten Sie für Aufnahmen bei kaltem Wetter einen zweiten Akku an einem warmen Ort (z.B. Hosentasche) bereit.



Dieses Zeichen auf Ihrem Camcorder bescheinigt, dass der Camcorder die EU-Richtlinien (Europäische Union) zu Störstrahlung erfüllt. CE steht für Conformité Européenne (europäische Konformität)



Das Gerät ist nur für den privaten Gebrauch und nicht für den Betrieb in einem Unternehmen der Schwerindustrie konzipiert.

Der Camcorder

Lieferumfang

Vergewissern Sie sich nach dem Auspacken, dass folgende Teile mitgeliefert worden sind:

- HD Camcorder
- Akkuladegerät mit Netzteil
- 4 GB SDHC Speicherkarte
- USB Kabel
- HDMI-Kabel
- AV-Kabel
- Aufbewahrungstasche
- 2 x Li-Ion-Akku
- CD mit Software
- Bedienungsanleitung und Garantieunterlagen

Systemvoraussetzungen

Um die Kamera am Computer zu nutzen, braucht der Computer folgende Systemvoraussetzungen:

- Intel Pentium III Prozessor oder höher
- Windows XP/Vista, Windows 7
- DirectX 9.0c oder höher
- 1 GB RAM
- 1 GB freien Festplattenspeicher
- 1 x 4-fach CD-ROM-Laufwerk
- 1 freier USB-Anschluss

Gerätebeschreibung

Der Camcorder bietet in *einem* handlichen Gerät:

- die Funktionen eines digitalen Camcorders,
- einer Digitalkamera.

Statt eines Suchers besitzt der Camcorder ein hochauflösendes „Touchscreen“ LC-Display, mit dem Sie Ihre Aufnahmen kontrollieren können. Das „Touchscreen“ LC-Display dient darüber hinaus zum Darstellen der Bildschirm-Menüs, in denen Sie Ihre Einstellungen vornehmen können.

Der Camcorder besitzt einen optischen 5-fach Zoom und kann Filme in einer max. Auflösung von 1920 x 1080, Bilder in 4320 x 3240 (14 M) aufnehmen.

Der Camcorder lässt sich bequem über USB an einen Rechner oder über HDMI an ein HD-fähiges TV-Gerät anschließen.



ACHTUNG!

Berühren Sie nicht das Display mit kantigen oder spitzen Gegenständen, um Beschädigungen zu vermeiden. Benutzen sie Ihren Finger um den Camcorder zu bedienen.

Geräteansichten

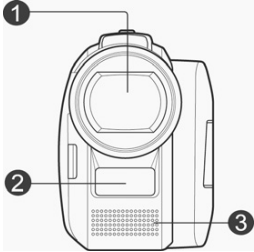
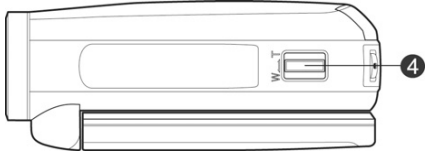
von vorne	von oben
 <p>A line drawing of a video camera from a front perspective. Callout 1 points to the lens, callout 2 points to the flash, and callout 3 points to the microphone grille.</p>	 <p>A line drawing of a video camera from a top-down perspective. Callout 4 points to the flip-out LCD screen.</p>
<ol style="list-style-type: none">1. Linse2. Blitz3. Mikrofon	<ol style="list-style-type: none">4. Kippschalter TELE/WEITWINKEL: T: Telezoom; W: Weitwinkel

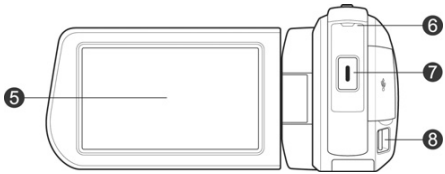
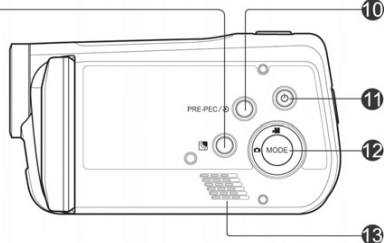
von hinten	von rechts
 <p>Diagram showing the rear view of the device. Callout 5 points to the large rectangular LC-Display (Touchscreen). Callout 6 points to the small rectangular Betriebs-LED. Callout 7 points to the Start-/Stopp-/Auslöser-Taste. Callout 8 points to the Schlaufenhalter.</p>	 <p>Diagram showing the right side view of the device. Callout 9 points to the top edge. Callout 10 points to the Voraufnahme-/Selbstausröser-Taste. Callout 11 points to the Ein-/Aus-Taste. Callout 12 points to the MODE button. Callout 13 points to the Lautsprecher.</p>
<p>5. LC-Display (Touchscreen) 6. Betriebs-LED 7. Start-/Stopp-/Auslöser-Taste 8. Schlaufenhalter</p>	<p>9. Gegenlicht-Taste 10. Voraufnahme-/Selbstausröser-Taste 11. Ein-/Aus-Taste 12. Moduswahlschalter Video-/Fotomodus 13. Lautsprecher</p>

von links

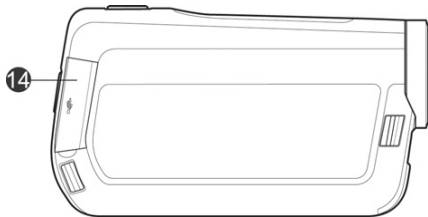

14. USB-Anschluss/HDMI

von unten

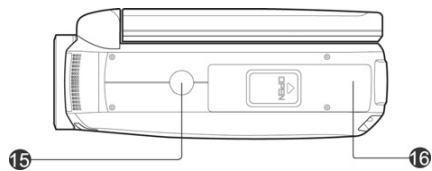

15. Stativ-Gewinde
16. Akku- / Kartenfach

Vorbereitung

Akku- und Kartenfach öffnen

Das Akku- und Kartenfach befindet sich an der Unterseite der Kamera.

- ▶ Halten Sie den Camcorder so in der Hand, dass der Deckel des Akkufachs nach oben zeigt.
- ▶ Ziehen Sie den Deckel in Richtung Geräterückseite auf.



Akku einlegen und entnehmen

- ▶ Ziehen Sie den grauen Arretierungshebel vom Akkufach weg.
- ▶ Legen Sie den Akku wie dargestellt, mit der Beschriftung nach oben, in das dafür vorgesehene Fach.



Vertauschen Sie niemals die Polarität. Achten Sie darauf, dass die Pole (+) und Minus (-) korrekt eingesetzt sind, um Kurzschlüsse zu vermeiden.

- ▶ Um den Akku zu entnehmen, ziehen Sie den grauen Arretierungs-Hebel vom Akkufach weg und ziehen den Akku aus dem Gerät.

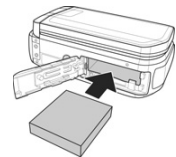

SD/SDHC-Speicherkarte einlegen und entnehmen

- ▶ Nehmen Sie eine SD/SDHC Speicherkarte und schieben Sie diese wie hier dargestellt in den SD/SDHC Kartenslot.
- ▶ Um die Speicherkarte zu entnehmen, drücken Sie die Speicherkarte, bis ein Klicken zu hören ist, in den Schacht und lassen Sie dann los. Die Speicherkarte wird automatisch ein Stück aus dem Schacht gedrückt, so dass Sie die Karte nun entnehmen können.



Speicherkarte sperren

Wenn Sie Aufnahmen auf der Speicherkarte ablegen möchten, achten Sie darauf, dass die Karte nicht gesperrt ist:

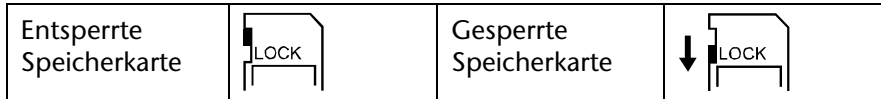

Akku- und Kartenfach schließen

- ▶ Um den Deckel zu schließen, klappen Sie den Deckel zu und schieben ihn in Richtung Geräte Vorderseite, bis er einrastet.

Akku laden

Um den Akku mit Hilfe des mitgelieferten Akkuladegerätes zu laden, gehen Sie wie folgt vor:

- ▶ Legen Sie den Akku, wie aufgezeigt in das Akku-Ladegerät
- ▶ Stecken Sie den Stecker des Netzteils in eine 230 V ~ 50 Hz Steckdose und das andere Ende des Steckernetzteils in das Akku-Ladegerät.

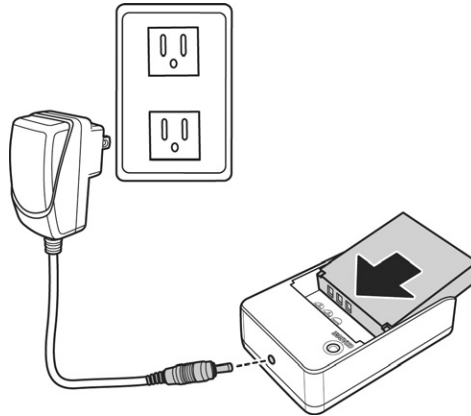

Der Akku benötigt für die erste vollständige Ladung ca. sechs Stunden. Während des Ladevorgangs leuchtet die Betriebs-LED rot. Die Betriebs-LED leuchtet Grün, sobald der Ladevorgang beendet ist.

Grundbedienung



Camcorder ein- und ausschalten

- ▶ Um den Camcorder zu aktivieren, klappen Sie das LC-Display auf. Drücken Sie die **EIN-/AUS-Taste** um den Camcorder einzuschalten. Die Betriebs-LED leuchtet nun grün.
- ▶ Um den Camcorder auszuschalten, drücken Sie die **EIN-/AUS-Taste**.
-  Mit der Schnellstartfunktion, können Sie den Camcorder durch zuklappen des Displays in **STDBY** Mode versetzen (Siehe S. 41).
- ▶ Klappen sie einfach das Display zu, um den Camcorder in den „**STDBY-Modus**“ zu schalten. Um den Camcorder einzuschalten, klappen Sie das Display einfach wieder auf.

Betriebs-Modus wechseln

Der Camcorder hat einen Aufnahme- und einen Wiedergabe-Modus.

Nach dem Start befindet sich der Camcorder im Aufnahme-Modus. Sie können sofort Fotos erstellen oder Filme aufzeichnen (siehe S. 24).

- ▶ Um vom Aufnahme-Modus in den Wiedergabe-Modus zu wechseln, öffnen Sie das Menü, indem Sie das LC-Display berühren und drücken mit einem Finger auf das Wiedergabesymbol .
- ▶ Um vom Wiedergabe-Modus wieder in den Aufnahme-Modus zu wechseln, drücken Sie mit einem Finger auf das Camcordersymbol .
- ▶ Betätigen Sie den **MODUSWAHLSCHALTER** um zwischen Foto- / oder Video-Modus zu wechseln.

Das Display im Aufnahmemodus

In den verschiedenen Aufnahmemodi (Video-, Fotomodus) zeigt Ihnen der Camcorder alle wichtigen Informationen an.

Display im Fotomodus

Im Fotomodus zeigt Ihnen der Camcorder folgende Informationen:

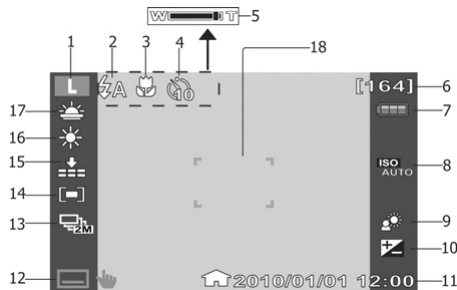

1	Fotoauflösung: LW = 4320 x 2430, L = Groß 4320 x 3240, M = 2592 x 1944, S = 1600 x 1200
2	Automatischer Blitz; Roten-Augen-Reduzierung; Blitz Aus; Blitz An; SL Langzeitbelichtung
3	Makro-Funktionen eingeschaltet
4	Selbstauslöser
5	WEITWINKEL-/TELEZOOM -Taste Zoom-Anzeige: Zoom: 5x optischer Zoom + 10 x digitaler Zoom.







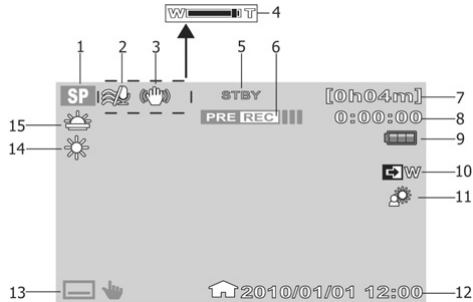



6	[164] Zeigt die Anzahl der verbleibenden Aufnahmen in Bildern bei aktueller Auflösung an.
7	Volle Batterieladung; Mittlere Batterieladung; Geringe Ladung; Batterie leer wird bei Betrieb mit Steckernetzteil angezeigt
8	Autom. Zeigt die aktuell eingestellte Belichtungseinstellung an.
9	Gegenlicht
10	Belichtungskorrektur
11	Datumsstempel; Zeitzone 1, Zeitzone 2
12	Menü
13	Aufnahmemodus; 5 Bilder hintereinander bei 1 MP; 2 Bilder hintereinander bei 2 MP
14	Fokusbereich
15	Bildqualität
16	Weißabgleich
17	Szenenmodus

Display im Filmmodus

Im Filmmodus zeigt Ihnen der Camcorder folgende Informationen:



1	Filmauflösung: HQ = 1920 x 1080; SP = 1280 x 720 (60 Hz); LP = 1280 x 720 (30 Hz); Web = 640 x 480
2	Windgeräusche filter
3	Elektronisches Stabilitäts- Programm
4	WEITWINKEL-/TELEZOOM- Taste Zoom-Anzeige: Zoom: 5x optischer Zoom + 10 x digitaler Zoom.
5	STBY Aufnahmezustand
6	Voraufnahme aktiv
7	[0h04m] Zeigt die Anzahl der verbleibenden Aufnahmen in Minuten bei aktueller Auflösung an.

8	0:00:00 Zeigt die bereits aufgenommene Zeit an
9	 Volle Batterieladung;  Mittlere Batterieladung;  Geringe Ladung;  Batterie leer  wird bei Betrieb mit Steckernetzteil angezeigt
10	Zeigt an das die Überblend-Regler-Funktion aktiviert ist.
11	 Gegenlicht
12	Datumsstempel;  Zeitzone 1,  Zeitzone 2
13	  Menü
14	Weißabgleich
15	Szenenmodus

Aufnahmen machen

Filme

Um einen Film aufzunehmen, gehen Sie wie folgt vor:

- ▶ Klappen Sie das LC-Display auf und schalten Sie den Camcorder durch Druck auf die **AN/AUS**-Taste  ein.
- ▶ Wählen Sie mit **WEITWINKEL/TELEZOOM** den gewünschten Bildausschnitt.
- ▶ Um die Filmaufnahme zu starten, drücken Sie den **AUSLÖSER**.



Bei den Filmaufnahmen ist das Mikrophon eingeschaltet. Es wird automatisch ein Ton aufgenommen.

Während der Filmaufnahme wird auf dem LC-Display die Zeit (Stunden: Minuten: Sekunden) angezeigt. Während der Aufnahme blinkt die Betriebs-LED grün auf.

- ▶ Um die Filmaufnahme zu beenden, drücken Sie den **AUSLÖSER** erneut.

Voraufnahme

Der Camcorder bietet zusätzlich die Möglichkeit, drei Sekunden vor der eigentlichen Aufnahme, bereits mit der Aufnahme zu starten. Die bei der Voraufnahme aufgenommenen Bilder werden vorübergehend im internen Speicher des Camcorders gespeichert.

- ▶ Drücken Sie die **PRE-REC/**  – Taste um die Voraufnahme-Funktion zu starten.
- ▶ Drücken Sie den **AUSLÖSER**, um die Aufnahme zu starten.



Fotos

Um Fotos zu erstellen, gehen Sie wie folgt vor:

- ▶ Klappen Sie das LC-Display auf und schalten Sie den Camcorder durch Druck auf die **AN/AUS**-Taste  ein.
- ▶ Wechseln Sie wenn nötig in den Fotomodus, indem Sie die **MODE**-Taste betätigen.
- ▶ Wählen Sie mit **WEITWINKEL/TELEZOOM** den gewünschten Bildausschnitt.
- ▶ Drücken Sie den **AUSLÖSER** etwas herunter. Es erscheint ein Fokussierungsrahmen.
- ▶ Fokussieren Sie Ihr Motiv und drücken Sie den **AUSLÖSER** ganz herunter.



Selbstauslöser

Der Camcorder bietet zusätzlich die Möglichkeit Fotos mit Hilfe des „**Selbstauslösers**“ zu erstellen.

- ▶ Drücken Sie die **PRE-REC/**  - Taste um den Selbstauslöser zu aktivieren.
- ▶ Wählen Sie durch mehrmaligen Druck auf **PRE-REC/**  zwischen 2 Sek. Selbstauslöserzeit, 10 Sek. Selbstauslöserzeit oder deaktiviertem Selbstauslöser.
- ▶ Drücken Sie den **AUSLÖSER** um den Countdown des Selbstauslösers zu starten.



Betätigen Sie die Mode-Taste  um zwischen Foto-/ Video-Aufnahme zu wechseln.

Im Fotomodus leuchtet das Foto- , im Videomodus das Video-Symbol  grün.

Videomenü

Im „**Videomenü**“ nehmen Sie Einstellungen für die Filmaufnahmen vor. Berühren Sie im Film-Modus, mit Ihrem Finger das LC-Display um in das „**Videomenü**“ zu gelangen. Berühren Sie einfach das Betreffende Menü mit Ihrem Finger um es zu öffnen.





- ▶ Um das Menü zu verlassen drücken Sie die  Taste.

Wiedergabemenü

Im Wiedergabemenü  können Sie Sich Ihre Fotos/Filme ansehen oder bearbeiten (siehe S.47).

Szenenmodus

Im Szenenmodus  können Sie Ihre Videoaufnahme auf die momentane Aufnahmesituation anpassen. Es stehen Ihnen folgende Szenenmodi zur Verfügung:

	Sonnenunterg.	Der rötliche Farbton wird verstärkt um Aufnahmen von Sonnenuntergängen stimmungsvoll zu unterlegen.
	Portrait	Das Motiv wird fokussiert wobei der Hintergrund unscharf bleibt.
	Landschaft	Weitläufige Landschaften werden stärker hervorgehoben.
	Kerzenlicht	Der Farbton des Bildes bei der Aufnahme wird Stimmungsvoll verändert, da Bild erscheint „wärmer“.
	Strand/Schnee	Mit dieser Einstellung können Sie „Überbelichtungen“ bei Aufnahmen am Strand oder im Schnee verhindern.
	Aus	Alle Szeneneffekte sind deaktiviert.

Blende

Im Blendenmenü  können Sie den Übergang am Anfang oder Ende der Videoaufnahme einstellen.

- ▶ Um das Bild bei Aufnahmestart von Schwarz oder Weiß einzublenden, schalten Sie die Option „Einblenden“ auf Schwarz oder Weiß.
- ▶ Um das Bild bei Aufnahme Ende Schwarz oder Weiß auszublenden, schalten Sie die Option „Ausblenden“ auf Schwarz oder Weiß.





Die Funktion wird automatisch ausgeschaltet, wenn Die am Ende der Aufnahme die **START-/Stopp-Taste** drücken.

Einstellung

Im Einstellungsmenü  können Sie diverse Camcordereinstellungen oder Systemeinstellungen, wie z.B. Vollbildansicht, Datum & Uhrzeit oder den Aufnahmemodus konfigurieren (siehe S. 40).

Video-Modus

Im Video-Modus können Sie diverse Videoeinstellungen wie z.B. Aufnahmemodus, Digitalzoom, EBS, Windcut (Windgeräuschefilter) und Weißabgleich verändern.

Um in das Video Menü zu gelangen, öffnen Sie zuerst das Einstellungs Menü durch Druck auf . Wechseln Sie dann den oberen Reiter durch Druck auf .

Aufnahmemodus

Stellen Sie hier die Auflösung ein, mit der der Camcorder aufnehmen soll.

Es stehen Ihnen folgende Einstellungen zur Verfügung:

<i>Einstellung</i>	<i>Erläuterung</i>
HQ (Hoch)	Wählen Sie diese Einstellung für eine Auflösung von 1920 x 1080, 30 Bilder/Sekunde.
SQ (Standard)	Wählen Sie diese Einstellung für eine Auflösung von 1280 x 720, 60 Bilder/Sekunde.
LP (Niedrig)	Wählen Sie diese Einstellung für eine Auflösung von 1280 x 720, 30 Bilder/Sekunde.
WEB	Wählen Sie diese Einstellung für eine Auflösung von 640 x 480.



Der Camcorder zeigt Ihnen die Verbleibende Aufnahmezeit in der entsprechenden Auflösung in Stunden/Minuten an.

Digitalzoom

Stellen Sie hier den Digitalzoom **AN/ AUS**.

- ▶ Wählen sie **AUS**, um den Digitalzoom zu deaktivieren.
- ▶ Wählen Sie **AN**, um den Digitalzoom zu aktivieren. Das Bild kann nun max. 10-fach digital vergrößert werden.

E.I.S.

Stellen Sie hier den Elektronischen Bild Stabilisator (**Electronic Image Stabilizer**) **AN/AUS**.

- ▶ Wählen sie **AUS**, um den Bildstabilisator zu deaktivieren.
- ▶ Wählen Sie **AN**, um den Bildstabilisator zu aktivieren.



Sobald der Elektronische Bild Stabilisator aktiviert ist, erscheint das -Symbol auf dem LC-Display.

Windgeräusch

Stellen Sie hier die „Windschnitt“ Funktion **AN/AUS**. Die „Wind Cut“ Funktion dient dazu, etwaige Windgeräusche während der Aufnahme zu reduzieren.





- ▶ Wählen Sie **AUS**, um die Wind „Cut Funktion“ zu deaktivieren.
- ▶ Wählen Sie **AN**, um die Wind „Cut Funktion“ zu aktivieren.



Sobald die „Wind Cut“ Funktion aktiviert ist, erscheint das -Symbol auf dem LC-Display

Weißabgleich

Stellen Sie hier den Camcorder auf die Farbtemperatur des Lichtes am Aufnahmeort ein.

- ▶ Wählen Sie **AWB**, um den Automatischen Weißabgleich zu aktivieren.
- ▶ Wählen Sie , um den Camcorder auf Aufnahmen bei Tageslicht einzustellen.
- ▶ Wählen Sie , um den Camcorder auf Aufnahmen bei reduziertem Tageslicht einzustellen.
- ▶ Wählen Sie , um den Camcorder auf Aufnahmen bei Glühlampemlicht einzustellen.
- ▶ Wählen Sie , um den Camcorder auf Aufnahmen bei Leuchtstofflicht einzustellen.
- ▶ Wählen Sie , um den Weißwert der Aufnahme manuell einzustellen.

Die Belichtung stellen Sie wie auf (S. 38 beschrieben) ein.

Fotomenü

Im Menü „**Fotomenü**“ nehmen Sie Einstellungen für die Fotoaufnahmen vor. Berühren Sie im **Fotomenü**, mit Ihrem Finger das LC-Display um in das „**Fotomenü**“ zu gelangen. Berühren Sie einfach das Betreffende Menü mit Ihrem Finger um es zu öffnen.

- ▶ Um das Menü zu verlassen drücken Sie die  Taste

Wiedergabemenü





Im Wiedergabemenü  können Sie sich ihre Fotos/Filme ansehen oder bearbeiten (siehe S. 47).

Szenenmodus

Im Szenenmodus  können Sie Ihre Fotoaufnahme auf die momentane Aufnahmesituation anpassen (siehe S. 27).

Blitz

Im Blitzmenü  können Sie den Blitz an die Momentane Belichtungssituation anpassen. Folgende Blitzmodi stehen Ihnen zur Verfügung:

	Autom.	Der Blitz wird automatisch ausgelöst, sobald eine zusätzliche Beleuchtung notwendig ist.
	Rote-Augen	Der Blitz wird zur Reduzierung des „Roten-Augen-Effektes“ zweimal hintereinander ausgelöst.
	Immer Ein	Der Blitz wird jedes Mal ausgelöst, wenn Sie den Auslöser betätigen.
	Langzeitbel.	Der Blitz wird mit einer langsamen Verschlussgeschwindigkeit ausgelöst.
	Immer Aus	Der Blitz ist deaktiviert und wird nicht ausgelöst.

Einstellung



Im Einstellungsmenü  können Sie diverse Camcordereinstellungen oder Systemeinstellungen, wie z.b. Vollbildansicht, Datum & Uhrzeit oder den Aufnahmemodus konfigurieren (siehe S.24).

Foto-Modus

Im Foto-Modus können Sie diverse Fotoeinstellungen wie Bildgröße, Qualität, Betriebsart, ISO, Weißabgleich, Fokusbereich, Makro, Auto-Vorschau, Messung und Raster verändern.

Um in das Foto-Menü zu gelangen, öffnen Sie zuerst das Einstellungsmenü durch Druck auf . Wechseln Sie dann den oberen Reiter durch Druck auf .

Bildgröße

Stellen Sie hier die Auflösung ein, mit der der Camcorder fotografieren soll.

Es stehen Ihnen folgende Einstellungen zur Verfügung:

<i>Einstellung</i>	<i>Erläuterung</i>
LW	Wählen Sie diese Einstellung, für eine Auflösung von 4320 x 2430.
L	Wählen Sie diese Einstellung, für eine Auflösung von 4320 x 3240.
M	Wählen Sie diese Einstellung, für eine Auflösung von 2592 x 1944.
S	Wählen Sie diese Einstellung, für eine Auflösung von 1600 x 1200.





Der Camcorder zeigt Ihnen die Verbleibende Speicherkapazität in der entsprechenden Auflösung in Stunden/Minuten an.

Qualität

Stellen Sie hier vor der Aufnahme die Bildqualität der Fotos ein.





Beachten Sie, dass Bilder mit besserer Qualität, mehr Speicherplatz benötigen.

- ▶ Wählen Sie  Superfein, um die bestmögliche Qualität der Bilder zu erhalten.
- ▶ Wählen Sie  Fein, um eine ausgewogene Qualität zu erhalten.
- ▶ Wählen Sie  Normal, um am geringsten Speicherkapazität pro Bild zu verbrauchen.

Betriebsart

Stellen Sie hier die Betriebsartfunktion des Camcorders im Fotomodus ein.

- ▶ Wählen Sie , um ein einziges Foto aufnehmen zu lassen.
- ▶ Wählen Sie , um eine Serie von Fotos in einer Auflösung von 2 MP aufnehmen zu lassen.
- ▶ Wählen Sie , um eine Serie von Fotos in einer Auflösung von 10 MP aufnehmen zu lassen.

ISO

Stellen Sie hier die Lichtempfindlichkeit des Camcorders ein.



Nutzen Sie bei schlecht / gering ausgeleuchteten Aufnahmeorten einen höheren ISO-Wert und bei gut / besser ausgeleuchteten Aufnahmeorten einen niedrigeren ISO-Wert.



- ▶ Wählen Sie **Autom.** um den Camcorder eine automatische Lichtempfindlichkeit einstellen zu lassen.
- ▶ Wählen Sie ISO **50**, um einen Lichtempfindlichkeitswert von 50 ISO einzustellen.
- ▶ Wählen Sie ISO **100**, um einen Lichtempfindlichkeitswert von 100 ISO einzustellen.
- ▶ Wählen Sie ISO **200**, um einen Lichtempfindlichkeitswert von 200 ISO einzustellen.

Weißabgleich

Stellen Sie hier den Camcorder auf die Farbtemperatur des Lichtes am Aufnahmeort ein (siehe S. 32).

Belichtung

Stellen Sie hier den Belichtungswert Manuel ein. Bei schwierigen Lichtbedingungen könnte die automatische Belichtungsfunktion der Kamera zu falschen Messwerten und somit zu falsch belichteten Bildern führen.



- ▶ Wählen Sie mit **LINKS**  / **RECHTS**  den gewünschten Belichtungskorrekturwert aus und verlassen das Menü durch Druck auf .



Sie können einen Wert zwischen -2.0 EV und +2.0 EV auswählen.

Fokusbereich

Stellen Sie hier den Fokusbereich ein, indem der Camcorder fokussiert.

- ▶ Wählen Sie , damit der Camcorder automatisch die Position eines Gesichts erkennt und automatisch den Fokus einstellt.
- ▶ Wählen Sie , damit der Camcorder die Bildmitte fokussiert.

Makro

Stellen Sie hier die Marko-Funktion An/Aus.

- ▶ Wählen Sie **AUS**, um die Makro-Funktion zu deaktivieren.
- ▶ Wählen Sie **AN**, um die Makro-Funktion zu aktivieren.



Auto-Vorschau

Stellen Sie hier die Auto-Vorschau ein.

- ▶ Wählen Sie **AUS**, um die Auto-Vorschau-Funktion zu deaktivieren.
- ▶ Wählen Sie **0.5 sek.**, um das Bild nach der Aufnahme 0.5 Sek. lang anzeigen zu lassen.
- ▶ Wählen Sie **1 Sek.**, um das Bild nach der Aufnahme 1 Sek. lang anzeigen zu lassen.
- ▶ Wählen Sie **3 Sek.**, um das Bild nach der Aufnahme 3 Sek. lang anzeigen zu lassen.

Messung

Stellen Sie hier den Bereich ein, indem der Camcorder die Lichtverhältnisse messen soll.

- ▶ Wählen Sie , um an mehreren Punkten innerhalb des Motivbereiches die Belichtung messen zu lassen.
- ▶ Wählen Sie , um am mittleren Bildpunkt die Belichtung messen zu lassen.
- ▶ Wählen Sie , um die Durchschnittsbelichtung innerhalb des gesamten Bildbereiches messen zu lassen.

Richtlinie





Stellen Sie hier Hilfslinien zur einfacheren Ablichtung von Motiven ein.

- ▶ Wählen Sie **AUS**, um die Hilfslinien zu deaktivieren.
- ▶ Wählen Sie **AN**, um die Hilfslinien zu aktivieren.

Menü „Einstellung“

Im Einstellungsmenü können Sie diverse Camcordereinstellungen und Systemeinstellungen wie z.B. Vollbildansicht, Datum & Uhrzeit oder den Aufnahmemodus konfigurieren.

Das Einstellungsmenü ist sowohl im Aufnahmemodus, als auch im Wiedergabemodus aufrufbar.

- ▶ Um in das Einstellungsmenü zu gelangen, öffnen Sie das Menü, indem Sie das LC-Display berühren und mit einem Finger auf das Einstellungsmenü-Symbol  drücken.
- ▶ Um vom Einstellungsmenü in das Systemeinstellungsmenü zu wechseln, drücken Sie mit einem Finger auf das Systemeinstellungsmenü-Symbol .
- ▶ Um in die Filmeinstellungen zu kommen, drücken Sie mit einem Finger auf das Camcorder-Symbol  (siehe S. 27).
- ▶ Um in die Fotoeinstellungen zu kommen, drücken Sie mit einem Finger auf das Kamera-Symbol  (siehe S. 33).



Hierbei müssen Sie sich im jeweiligen Modus befinden.

Systemeinstellung

Vollbildansicht

Stellen Sie hier das OSD im Aufnahme- und Wiedergabemodus ein.

- ▶ Wählen Sie **Simpel** um nur die nötigsten Informationen auf dem Display anzuzeigen.
- ▶ Wählen Sie **Normal** um alle Informationen auf dem Display anzuzeigen.

Schnellstart

Mit der Schnellstart-Funktion können Sie einfach und schnell durch aufklappen das Displays, den Camcorder starten. Ist die Schnellstartfunktion aktiviert und das Display zugeklappt, blinkt die Betriebs LED grün auf.





Datum & Zeit

Stellen Sie hier Datum und Uhrzeit ein, damit Ihre Aufnahmen richtig datiert werden.

- ▶ Berühren Sie das zu ändernde Feld.
- ▶ Stellen Sie einen Wert mit den Tasten **AUF** ▲ / **AB** ▼ ein.
- ▶ Wählen Sie durch berührt das nächste zu ändernde Feld und fahren sie wie oben beschrieben fort.
- ▶ Berühren Sie , um das gewünschte Datumsformat auszuwählen.
- ▶ Um die geänderten Einstellungen zu übernehmen, drücken Sie **OK** .

Weltzeit

Stellen Sie hier die Zeit einer anderen Zeitzone ein, wie z.B. die Zeit an Ihrem Reiseziel.

- ▶ Um die „Heimatzeitzone“ einzustellen, drücken Sie auf das „Heimatzeitzone-Symbol “.
- ▶ Drücken Sie nun auf die obere aufgeführte Stadt und wählen mit **Links** / **Rechts**  die gewünschte Zeitzone.
- ▶ Drücken Sie nun die Tasten **AUF** / **AB**  um eine Stadt aus der gewählten Zeitzone auszusuchen und bestätigen Sie die Stadt durch Druck auf die ausgewählte Stadt.





Durch Druck auf die  Taste, stellen Sie die Zeit auf Sommerzeit um.

- ▶ Um die „Urlaubszeitzone“ einzustellen, drücken Sie auf das „Urlaubszeitzone-Symbol “ und fahren Sie wie bei der „Heimatzeitzone“ fort.

Sprache

Stellen Sie hier die gewünschte Sprache ein.

- ▶ Drücken Sie die Tasten **AUF** / **AB**  um durch die aufgelisteten Sprachen zu blättern.
- ▶ Wählen Sie die gewünschte Sprache indem Sie die gewünschte Sprache einfach antippen.
- ▶ Bestätigen Sie durch Druck auf **OK** .

Auto. Abschaltung

Stellen Sie hier die Zeit ein, nach der der Camcorder automatisch den Standby-Modus aktiviert.

- ▶ Wählen Sie **AUS** um die automatische Abschaltung zu deaktivieren.
- ▶ Wählen sie **5 Min.** um die Zeit der automatischen Abschaltung auf 5 Minuten einzustellen.



Nach 1 Minute Stdby-Zeit schaltet sich der Camcorder komplett aus.

Signalton

Stellen Sie die Lautstärke der Signal-/Tastentöne des Camcorders ein.

- ▶ Wählen Sie **AUS**, um alle Camcordertöne zu deaktivieren.
- ▶ Wählen Sie **NIEDRIG**, um die Lautstärke der Camcordertöne gering zu halten.
- ▶ Wählen Sie **NORMAL**, um die Lautstärke der Camcordertöne moderat zu halten.
- ▶ Wählen Sie **LAUT**, um die Lautstärke der Camcordertöne zu maximieren.

LCD Helligkeit

Stellen Sie hier die Helligkeit des LC-Displays ein.

Wählen Sie Automatisch, um die Display-Beleuchtung automatisch einstellen zu lassen.

- ▶ Wählen sie **DUNKEL**, um die Display-Beleuchtung gering zu halten.
- ▶ Wählen Sie **NORMAL**, um die Display-Beleuchtung weder zu Hell noch zu Dunkel zu halten.
- ▶ Wählen Sie **HELL**, um die Display-Beleuchtung hell zu halten.



TV-Ausgabe

Stellen Sie hier den TV-Standart Ihres Fernsehers ein.

- ▶ Wählen Sie **NTSC**, wenn Sie über einen NTSC-TV verfügen. NTSC ist unter anderen in Japan, USA, Kanada, Taiwan und anderen Ländern gültig.
- ▶ Wählen Sie **PAL**, wenn Sie über einen PAL-TV verfügen. PAL ist unter anderen in Europa, Ozeanien und anderen Ländern gültig.

TV-Format

Stellen Sie hier das Format Ihres Fernsehers ein.

- ▶ Wählen Sie 4:3 , wenn Sie den Camcorder an einen Fernseher mit einem Seitenverhältnis von 4:3 anschließen wollen.
- ▶ Wählen Sie 16:9 , wenn Sie den Camcorder an einen Fernseher mit einem Seitenverhältnis von 16:9 anschließen wollen.

Anzeigelayout

Stellen Sie hier die OSD Anzeige die der Camcorder an einen angeschlossenen Fernseher anzeigt ein.

- ▶ Wählen Sie **AUS**, um das OSD bei der Wiedergabe auf einem Fernseher zu deaktivieren.
- ▶ Wählen Sie **AN**, um das OSD bei der Wiedergabe auf einem Fernseher zu aktivieren.

HDMI-Auflösung

Stellen Sie hier die Auflösung bei der HDMI Wiedergabe ein.

- ▶ Wählen Sie **AUTOMATISCH**, damit der Camcorder im Zusammenhang mit Ihrem Bildwiedergabegerät, die optimale Auflösung einstellen kann.
- ▶ Wählen Sie **1080i**, damit der Camcorder das Bild in einer Auflösung von 1080i an das Bildwiedergabegerät weitergeben kann.
- ▶ Wählen Sie **720p**, damit der Camcorder das Bild in einer Auflösung von 720p an das Bildwiedergabegerät weitergeben kann.
- ▶ Wählen Sie **480p**, damit der Camcorder das Bild in einer Auflösung von 480p an das Bildwiedergabegerät weitergeben kann.

Dateinummer

Stellen Sie hier die Dateinummerierung bei Bildern ein.

- ▶ Wählen Sie **SERIE**, damit die Dateien fortlaufend nummeriert werden.
- ▶ Wählen Sie **ZURÜCKSETZEN**, damit die Nummerierung bei 0001 beginnt, sobald der Ordner gewechselt wird.

Formatieren

Hier können Sie den Speicher neu formatieren:

Wenn eine Speicherkarte eingelegt ist, wird die Karte formatiert.

- ▶ Wählen Sie **FORMATIEREN** und bestätigen Sie mit **JA**, um den eingelegten Speicherdatenträger zu formatieren.
- ▶ Wählen Sie **NEIN** um die Formatierung abzubrechen.



ACHTUNG!

Wenn Sie den Speicher formatieren, werden alle darin gespeicherten Daten gelöscht.

Stellen Sie sicher, dass sich keine wichtigen Daten mehr im Speicher oder auf der SD/SDHC- Karte befinden.



Alle zurücksetzen



Mit dieser Funktion können Sie die Werkseinstellungen des Camcorders wiederherstellen.

- ▶ Wählen Sie **ALLE ZURÜCKSETZEN** und bestätigen Sie mit **JA**, um den Camcorder in die Werkseinstellung zurück zu setzen.
- ▶ Wählen Sie **NEIN** um die Rücksetzung abzubrechen.

Wiedergabemenü





Um in das Wiedergabemenü zu gelangen, berühren Sie das LC-Display und drücken auf .

Das Wiedergabemenü besteht aus 2 Bereichen. In dem oberen Reitern sehen Sie das Video-Wiedergabemenü  und das Foto-Wiedergabemenü .

- ▶ Wählen Sie im Wiedergabemodus die Videowiedergabe durch Druck auf .
- ▶ Drücken Sie **AUF** /**AB** , um durch die Seiten zu blättern.

Das Video-Wiedergabemenü

Im Video-Wiedergabemenü sehen Sie alle auf der Karte befindlichen Videos.

- ▶ Wählen Sie im Wiedergabemodus die Videowiedergabe, durch Druck auf .
- ▶ Drücken Sie **AUF** /**AB** , um durch die Seiten zu blättern.
- ▶ Drücken Sie , um das Video Wiedergabemenü wieder zu verlassen.

Bei der Video-Wiedergabe zeigt Ihnen der Camcorder folgende Informationen:

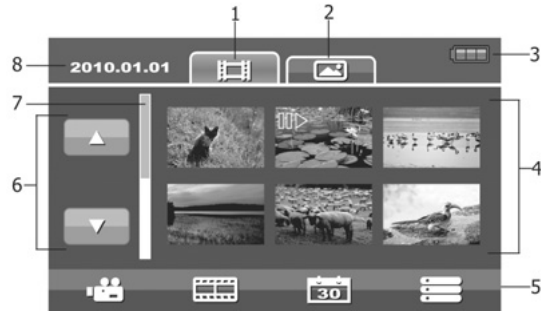





1	Videoregisterkarte	Zeigt die Videominiaturbilder an.
2	Fotoregisterkarte	Zeigt die Fotominiaturbilder an.
3	Akku	Zeigt den Akkustatus an.
4	Film- /Fotoübersicht	Zeigt die auf der Speicherkarte befindlichen Videos / Fotos an. Zum Anzeigen der Fotos oder Videos als Vollbild, das entsprechende Bild antippen.
5	Werkzeugleiste	Zurück zum Aufnahmemodus, Zur Galerie, Datumsindex, Zum Wiedergabemenü wechseln.
6	Seitenleiste	Zum Aufrufen der vorherigen / nächsten Seite antippen.
7	Bildlaufleiste	Zum Durchblättern AUF / AB drücken.
8	Aufnahmedatum	Zeigt das Datum der Aufnahme an.

Die Rollfilmfunktion

Der Camcorder bietet Ihnen die Möglichkeit, aufgenommene Videos, in Momentaufnahmen anzuzeigen.

- ▶ Drücken Sie , um die Rollfilmfunktion zu aktivieren.
- ▶ Wählen Sie mit **AUF**  / **AB**  das gewünschte Video.

Das erste Bild des Videos wird mit der Gesamtlauflänge oben links im Display angezeigt.

- ▶ Wählen Sie mit  /  das gewünschte Intervall aus, indem die Momentanaufnahmen angezeigt werden sollen. Sie können zwischen 1 Min., 2 Min., 3 Min., 5 Min. oder 10 Min. wählen.
- ▶ Blättern Sie mit **LINKS**  / **RECHTS**  durch die angezeigten Momentanaufnahmen um den Gewünschten Zeitpunkt des Videos aufzurufen.
- ▶ Wählen Sie den Zeitpunkt des Videos aus, welchen Sie bearbeiten wollen indem Sie auf das gewünschte Miniaturbild drücken.

Nun können Sie das Video zum gewünschten Zeitpunkt (wie auf S. 52 beschrieben) bearbeiten.

Auflistung (Datum)



Im Auflistungsmenü, haben Sie die Möglichkeit gespeicherte Bilder oder Videos über das Datum zu finden.

- ▶ Drücken Sie **[30]**, um das Auflistungsmenü aufzurufen.
- ▶ Wählen Sie das Datum, an dem Sie die Filme aufgezeichnet haben und bestätigen mit Druck auf **[OK]**.

Die an dem ausgewählten Tag aufgenommenen Videos / Fotos werden nun angezeigt.

Die Videowiedergabe

Bei der Videowiedergabe, sehen Sie alle auf der Karte befindlichen Videos.

- ▶ Wählen Sie im Wiedergabemodus, die Videowiedergabe, durch Druck auf .
- ▶ Drücken Sie **AUF** /**AB** , um durch die Seiten zu blättern.
- ▶ Drücken Sie auf das entsprechende Video um es aufzurufen.
- ▶ Drücken Sie **[EXIT]**, um das Videowiedergabemenü wieder zu verlassen.

Bei der Videowiedergabe zeigt Ihnen der Camcorder folgende Informationen:



1	Videonummer	Zeigt die Dateinummer und die Gesamtanzahl der im Speicher befindlichen Videos an.
2	Zählwerk	Zeigt die momentane Abspieldauer an.
3	Akku	Zeigt den Akkustatus an.
4	Weiter	Öffnet das nächste, abgespeicherte Video.
5	Datei	Zeigt den „Dateinamen“ an.
6	Datum/Uhrzeit	Zeigt das Datum / die Uhrzeit an, abhängig von der eingestellten Zeitzone.
7	Videoplayer	Rückspul-, Play-,Vorspul- und Stop-Tasten
8	Zurück	Öffnet das vorherige, abgespeicherte Video.
10	Aufnahmequalität	Zeigt die eingestellte Aufnahmequalität an.

Videos bearbeiten

Um das ausgewählte Video zu schneiden gehen Sie wie folgt vor:

- ▶ Drücken Sie **PAUSE**  , um das Video zu dem bearbeitenden Zeitpunkt zu pausieren.



Nun haben Sie die Möglichkeit ein Foto von dieser Szene zu erstellen, oder das Video zu diesem Zeitpunkt zu schneiden.

- ▶ Drücken Sie **FREISTELLEN**  , um ein Foto von der pausierten Szene zu erstellen. Das erstellte Foto wird automatisch abgespeichert und ist über das Foto Wiedergabemenü zu sehen.

Videos löschen, Schützen

Löschen

Um Videos zu löschen, gehen Sie wie folgt vor:

- ▶ Drücken Sie , um in das Wiedergabemenü zu kommen. Wählen Sie nun durch Druck auf  das Menü zum Löschen, Schützen und Kartenstatusanzeige.
- ▶ Drücken Sie auf **LÖSCHEN** um in den Löschmodus zu gelangen.

Hier können Sie auswählen, ob Sie Alle Videos, Videos nach Datum oder ausgewählte Videos löschen wollen.

- ▶ Drücken Sie **ALLE**, um alle Videos zu löschen. Bestätigen Sie die Sicherheitsabfrage durch Druck auf **JA**.
- ▶ Drücken Sie **AUSWÄHLEN**, um die Videos auszuwählen, die Sie löschen wollen. Markieren Sie nun die zu löschenden Videos.
- ▶ Drücken Sie  und bestätigen Sie die Sicherheitsabfrage durch Druck auf **JA** um die ausgewählten Videos zu löschen.

Hier können Sie nun ein oder mehrere Videos zum Löschen markieren. Zum Löschen markierte Videos werden mit dem -Symbol versehen. Zusätzlich wird recht unten im Display die Anzahl der Markierten Dateien angezeigt.

- ▶ Drücken Sie **NACH DATUM**, um alle Videos nach Datum zu löschen. Bestätigen Sie die Sicherheitsabfrage durch Druck auf **JA**.



Wenn eine Speicherkarte eingesetzt ist, können Sie nur die auf der Speicherkarte vorhandenen Filme löschen.

Wenn die Speicherkarte gesperrt ist, können Sie die auf der Speicherkarte vorhandenen Filme nicht löschen.

Schützen

Hier können Sie Videos oder Fotos vor versehentlichem Löschen schützen.

- ▶ Drücken Sie **SCHÜTZEN**, um in das Schützen Menü zu gelangen.

Hier können Sie auswählen ob Sie Alle schützen, ausgewählte schützen oder alle entsperren wollen.

- ▶ Drücken Sie **ALLE SCHÜTZEN** und bestätigen Sie die Sicherheitsabfrage durch Druck auf **JA** um alle Videos zu schützen.
- ▶ Drücken Sie **AUSWÄHLEN**, um die Videos auszuwählen, die Sie schützen wollen. Markieren Sie nun die zu schützenden Videos.
- ▶ Drücken Sie **OK** und bestätigen Sie die Sicherheitsabfrage durch Druck auf **JA** um die ausgewählten Videos zu schützen.

Hier können Sie nun ein oder mehrere Videos zum schützen markieren. Zum Schützen markierte Videos werden mit dem  Symbol versehen.

- ▶ Drücken Sie **ALLE ENTPERREN** und bestätigen Sie die Sicherheitsabfrage durch Druck auf **JA** um alle Videos zu entsperren.



Kartenstatus



Hier können Sie sich den freien und belegten Speicherplatz der Speicherkarte anzeigen lassen.

- ▶ Drücken Sie auf **KARTENSTATUS**, um den Speicherplatz anzeigen zu lassen.

Das Foto Wiedergabemenü





Um in das Fotowiedergabemenü zu gelangen, berühren Sie das LC-Display und drücken auf .

Das Wiedergabemenü besteht, wie auf S. 47 beschrieben, aus 2 Bereichen. In dem Oberen Reitern sehen Sie das Video-Wiedergabemenü  und das Foto-Wiedergabemenü .

- ▶ Wählen sie im Wiedergabemodus, die Fotowiedergabe durch Druck auf .
- ▶ Drücken Sie **AUF** /**AB** , um durch die Seiten zu blättern.

Die Foto-Wiedergabe

Bei der Foto-Wiedergabe, sehen Sie alle auf der Karte befindlichen Fotos.

- ▶ Wählen Sie im Wiedergabemodus, die Foto-Wiedergabe, durch Druck auf .
- ▶ Drücken Sie **AUF** /**AB** , um durch die Seiten zu blättern.
- ▶ Drücken Sie auf das entsprechende Video um es aufzurufen.
- ▶ Drücken Sie , um das Videowiedergabemenü wieder zu verlassen.

Bei der Videowiedergabe zeigt Ihnen der Camcorder folgende Informationen:

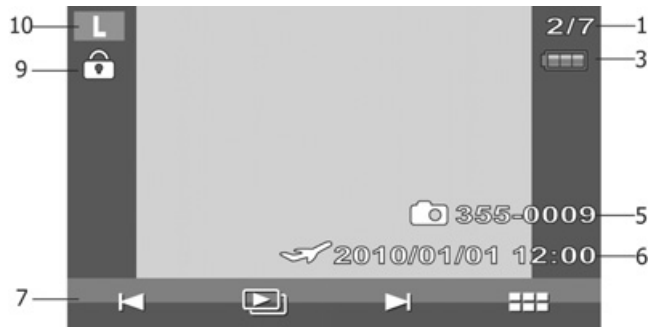

1	Dateinummer	Zeigt die Dateinummer und die Gesamtzahl der im Speicher befindlichen Bilder an.
2	Akku	Zeigt den Akkustatus an
5	Dateiname	Zeigt den Namen der aktuellen Datei an.
6	Datumsaufdruck	Zeigt den Datumsstempel an.
7	Fotoplayer	Nächstes, vorheriges Foto, Diashow starten
9	Schutz	Zeigt an, dass die Datei geschützt ist.
10	Fotogröße	Zeigt die Fotogröße an.



Fotos vergrößern

Um ein erstelltes Foto im LC- Display Ihres Camcorders zu vergrößern, gehen Sie wie folgt vor:



- ▶ Drücken Sie auf das gewünschte Foto um es anzeigen zu lassen.
- ▶ Drücken Sie **TELEZOOM/WEITWINKEL** Richtung **T**. Der Bildausschnitt wird nun vergrößert dargestellt.
- ▶ Schieben Sie mit ihrem Zeigefinger das Bild auf dem Display in die gewünschte Richtung um den Bildausschnitt zu verändern.

Diaschau

Um die erstellten Fotos einzeln oder in einer Diashow anzuzeigen, gehen Sie wie folgt vor:

- ▶ Drücken Sie auf das gewünschte Foto um es anzeigen zu lassen.
- ▶ Drücken Sie  /  um durch die Fotos zu blättern.

Nun haben Sie die Möglichkeit die Diaschau zu starten.

- ▶ Drücken Sie **DIASCHAU** , um alle abgespeicherten Fotos in einer Diaschau anzeigen zu lassen.
- ▶ Drücken Sie , um die Diaschau anzuhalten, bzw. fortzusetzen.
- ▶ Drücken Sie , um die Diaschau abubrechen und ins Wiedergabemenü zu gelangen.





Wenn eine Speicherkarte eingesetzt ist, können Sie nur die auf der Speicherkarte vorhandenen Fotos löschen.

Wenn die Speicherkarte gesperrt ist, können Sie die auf der Speicherkarte vorhandenen Fotos nicht löschen.

Auflistung (Datum)

Im Auflistungsmenü, haben Sie die Möglichkeit gespeicherte Bilder oder Videos über das Datum zu finden.



- ▶ Drücken Sie , um das Auflistungsmenü aufzurufen.
- ▶ Wählen Sie das Datum, an dem Sie die Fotos aufgezeichnet haben und bestätigen mit Druck auf .

Die an dem ausgewählten Tag aufgenommenen Videos / Fotos werden nun angezeigt.

Fotos löschen, schützen

Löschen

Um Fotos zu löschen, gehen Sie wie folgt vor:

- ▶ Drücken Sie , um in das Wiedergabemenü zu kommen. Wählen Sie nun durch Druck auf  das Menü zum Löschen, Schützen und Kartenstatusanzeige.
- ▶ Drücken Sie auf **LÖSCHEN** um in den Löschmodus zu gelangen.

Hier können Sie auswählen, ob Sie Alle Fotos, Fotos nach Datum oder ausgewählte Fotos löschen wollen.

- ▶ Drücken Sie **ALLE**, um alle Fotos zu löschen. Bestätigen Sie die Sicherheitsabfrage durch Druck auf **JA**.
- ▶ Drücken Sie **AUSWÄHLEN**, um die Fotos auszuwählen, die Sie löschen wollen. Markieren Sie nun die zu löschenden Fotos.
- ▶ Drücken Sie  und bestätigen Sie die Sicherheitsabfrage durch Druck auf **JA** um die ausgewählten Fotos zu löschen.

Hier können Sie nun ein oder mehrere Fotos zum Löschen markieren. Zum Löschen markierte Fotos werden mit dem -Symbol versehen. Zusätzlich wird recht unten im Display die Anzahl der Markierten Dateien angezeigt.

- ▶ Drücken Sie **NACH DATUM**, um alle Fotos nach Datum zu löschen. Bestätigen Sie die Sicherheitsabfrage durch Druck auf **JA**.



Wenn eine Speicherkarte eingesetzt ist, können Sie nur die auf der Speicherkarte vorhandenen Fotos löschen.

Wenn die Speicherkarte gesperrt ist, können Sie die auf der Speicherkarte vorhandenen Fotos nicht löschen.

Schützen

Hier können Sie Videos oder Fotos vor versehentlichem Löschen schützen.

- ▶ Drücken Sie **SCHÜTZEN**, um in das Schützen Menü zu gelangen.

Hier können Sie auswählen ob Sie Alle schützen, ausgewählte schützen oder alle entsperren wollen.

- ▶ Drücken Sie **ALLE SCHÜTZEN** und bestätigen Sie die Sicherheitsabfrage durch Druck auf **JA** um alle Fotos zu schützen.
- ▶ Drücken Sie **AUSWÄHLEN**, um die Fotos auszuwählen, die Sie schützen wollen. Markieren Sie nun die zu schützenden Fotos.
- ▶ Drücken Sie  und bestätigen Sie die Sicherheitsabfrage durch Druck auf **JA** um die ausgewählten Fotos zu schützen.

Hier können Sie nun ein oder mehrere Fotos zum schützen markieren. Zum Schützen markierte Fotos werden mit dem -Symbol versehen.

- ▶ Drücken Sie **ALLE ENTSPERREN** und bestätigen Sie die Sicherheitsabfrage durch Druck auf **JA** um alle Fotos zu entsperren.

Camcorder an ein TV-Gerät anschließen

- ▶ Schließen Sie den schwarzen Stecker des AV-Kabels an den TV-Ausgang des Camcorders an.
- ▶ Schließen Sie den weißen und gelben Stecker des AV-Kabels an die entsprechenden Buchsen des Fernsehgerätes an.



Wenn Sie Bilder im HD-Format aufgenommen haben, schließen Sie den Camcorder mit Hilfe eines HDMI Kabels an Ihren Fernseher mit digitalem HDMI-Eingang an, um die im HD-Format aufgenommenen Bilder in hoher Auflösung zu betrachten.

Intervall

Hier können Sie die Intervalldauer der Diaschau auswählen.

- ▶ Drücken Sie **1 Sek.**, um das Intervall auf eine Zeit von 1 Sekunde zu stellen.
- ▶ Drücken Sie **5 Sek.**, um das Intervall auf eine Zeit von 5 Sekunden zu stellen.
- ▶ Drücken Sie **10 Sek.**, um das Intervall auf eine Zeit von 10 Sekunden zu stellen.

DPOF

DPOF steht für „Digital Print Order Format“. Sie können hier Druckeinstellungen für Bilder festlegen, wenn Sie die Bilder von einem Fotostudio oder einem DPOF-kompatiblen Drucker ausgeben lassen wollen. Mit einem DPOF-kompatiblen Drucker können Sie die Bilder direkt ausdrucken, ohne sie vorher auf den Computer zu übertragen.



- ▶ Drücken Sie auf **AUSWÄHLEN**, um die Fotos auszuwählen, die mit DPOF gedruckt werden sollen und bestätigen Sie die Sicherheitsabfrage durch Druck auf **JA**.
- ▶ Drücken Sie auf **Alle**, um Alle Fotos auszuwählen und bestätigen Sie die Sicherheitsabfrage durch Druck auf **JA**.
- ▶ Drücken Sie auf **ZURÜCKSETZEN**, um alle DPOF Einstellungen zurückzusetzen und bestätigen Sie die Sicherheitsabfrage durch Druck auf **JA**.

Kartenstatus

Hier können Sie sich den freien und belegten Speicherplatz der Speicherkarte anzeigen lassen.

- ▶ Drücken Sie auf **KARTENSTATUS**, um den Speicherplatz anzeigen zu lassen.

Filme und Fotos am TV-Gerät anzeigen

- ▶ Schalten Sie das Fernsehgerät ein.
- ▶ Verbinden Sie den Camcorder mit dem mitgelieferten HDMI-Kabel. Alternativ können Sie das mitgelieferte AV-Kabel benutzen, welches Sie an den Camcorder über den Mini-USB Anschluss verbinden.
- ▶ Solange der Camcorder an ein TV-Gerät angeschlossen ist, ist der LC-Monitor eingeschaltet.
- ▶ Wählen Sie, wie auf S. 27 beschrieben, den Film oder, wie auf S. 33 beschrieben, das Foto aus.

Die Aufnahmen werden auf dem TV-Gerät angezeigt.

Filme und Fotos auf einen Computer übertragen

Schließen Sie wie aufgezeigt den Camcorder, mit Hilfe des mitgelieferten USB – Kabels an Ihren PC an. Ihr PC wird den Camcorder automatisch als Wechseldatenträger erkennen.

- ▶ Wählen Sie **Computer**, wenn der Camcorder an einen PC angeschlossen wurde,
- ▶ Wählen Sie **Drucker**, wenn der Camcorder an einen Drucker angeschlossen wurde.

Die Filme liegen im MPEG4- Format und die Fotos im JPG-Format vor. Sie befinden sich im internen Speicher oder auf Ihrer SD/SDHC-Karte im Ordner **DCIM/100MOVIE**.



Die Ordner werden automatisch auf der SD/SDHC-Karte angelegt.

Um Ihre Film- bzw. Fotoaufnahmen zum Archivieren oder Bearbeiten auf Ihren Computer zu übertragen, gehen Sie wie folgt vor:

- ▶ Schließen Sie die Kamera mit dem mitgelieferten Kabel an den USB-Anschluss des Computers an.
Die Betriebs LED am leuchtet grün.
- ▶ Laden Sie die Filme bzw. Fotos auf Ihren Computer.
- ▶ Melden Sie die Kamera vom Computer ab.
- ▶ Entfernen Sie das USB-Kabel.

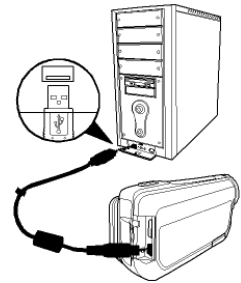

Wartung und Pflege

Reinigen Sie das Gehäuse, die Linse und das Display folgendermaßen:

Reinigen Sie das Kameragehäuse mit einem weichen, trockenen Tuch.

Verwenden Sie keine Verdüner oder Reinigungsmittel, die Öl enthalten.

Dadurch kann die Kamera beschädigt werden.

Um die Linse oder das Display zu reinigen, entfernen Sie den Staub zuerst mit einer Linsenbürste. Reinigen Sie sie anschließend mit einem weichen Tuch.

Drücken Sie nicht auf das Display, und verwenden Sie zu dessen Reinigung keine harten Gegenstände.

Verwenden Sie für das Gehäuse und die Linse keine starken Reinigungsmittel (wenden Sie sich an Ihren Händler, wenn sich Schmutz nicht entfernen lässt).

Fehler beheben

Fehler	Ursache	Abhilfe
Die Bilder/Filmaufnahmen sind unscharf.	Das Objektiv ist verschmutzt.	Reinigen Sie das Objektiv.
Die Bilder/Filmaufnahmen haben einen Farbstich.	Der Weißabgleich ist nicht korrekt eingestellt.	Stellen Sie den für die Beleuchtungsverhältnisse richtigen Weißabgleich ein.
Die Bilder/Filmaufnahmen erscheinen in verfremdeten Farben.	Es ist ein Effekt eingeschaltet.	Schalten Sie den Effekt ab.
Die Bilder/Aufnahmen sind zu dunkel oder zu hell.	Es wurde mit einer ungünstigen Blitzeinstellung fotografiert.	Wählen Sie eine andere Blitzeinstellung.
	Die Entfernung zum Motiv ist zu groß.	Verringern Sie die Entfernung zum Motiv.
Die Bilder/Filmaufnahme lassen sich nicht löschen.	Die SD/SDHC-Karte ist gesperrt.	Entsperren Sie die SD/SDHC-Karte.
	Die Datei ist gesperrt.	Entsperren Sie die Datei.
Die Kamera lässt sich nicht einschalten.	Der Akku ist leer.	Laden Sie den Akku.

Fehler	Ursache	Abhilfe
Die SD/SDHC-Karte lässt sich nicht einsetzen.	Die SD/SDHC-Karte ist nicht korrekt in den Kartenschacht eingeschoben.	Setzen Sie die SD/SDHC-Karte richtig ein.
Die Kamera wird nicht vom Computer erkannt.	Der Kamera-Treiber ist nicht auf dem Computer installiert.	Installieren Sie den Kameratreiber.

Falls diese Hinweise nicht zum Erfolg führen, wenden Sie sich an unsere Serviceadresse. Die Angaben finden Sie auf der letzten Seite dieses Heftes.

Unternehmen Sie keinesfalls Eingriffe in das Gerät, es befinden sich darin keine vom Anwender zu wartenden Teile. Durch unautorisierte Eingriffe erlischt die Garantie.

Technische Daten

Bildsensor	14 Megapixel
Modi	HD-Videokamera, Digitalkamera
Objektiv	f = 6,8 – 34 mm, 5-fach optischer Zoom, 10-fach Digitalzoom
Blende	F 3,5 - F 3,7
Display	7,62 cm / 3" LCD
TV Norm	NTSC/PAL
Speichermedium	Kartenschacht für SD (max. 2GB) oder SDHC-Karten bis zu (max. 32 GB).
Dateiformate	Bild: JPEG; Film: AVI
Fokusbereich	Foto Normal 10 cm~ ∞ (Weitwinkel) 90 cm~ ∞ (Tele)
	Makro 1 cm~ ∞ (Weitwinkel) 80 cm~ ∞ (Tele)
	Video 1 cm~ ∞ (Weitwinkel) 80 cm~ ∞ (Tele)

Bildauflösung	Foto	LW	4320 x 2430
		L	4320 x 3240
		M	2592 x 1944
		S	1600 x 1200
	Video	HQ	1920 x 1080 @ 30 fps
		SP	1280 x 720 @ 60 fps
		LP	1280 x 720 @ 30 fps
		Web	640 x 480
PC Anschluss	Mini USB 2.0-Anschluss		
Stromversorgung	Lithium-Ionen-Akku, 1100 mAh, 3.7 V		
Netzteil für Akku-Ladegerät	Modell	Samya, PS30-EU5060	
	Eingangsleistung	100-240VAC 50/60Hz 0.2 A	
	Ausgangsleistung	+5.0V  600mA, max.	
	 		

Entsorgung

Verpackung



Ihr Gerät befindet sich zum Schutz vor Transport-schäden in einer Verpackung. Verpackungen sind Rohstoffe und somit wieder verwendungsfähig oder können dem Rohstoffkreislauf zurückgeführt werden.

Gerät



Werfen Sie Ihr Gerät am Ende der Lebenszeit keinesfalls in den normalen Hausmüll. Erkundigen Sie sich bei Ihrer Stadt- oder Gemeindeverwaltung nach einer umwelt- und sachgerechten Entsorgung.

Batterien



Verbrauchte Batterien gehören nicht in den Hausmüll. Die Batterien müssen bei einer Sammelstelle für Altbatterien abgegeben werden.

Technische und optische Änderungen sowie Druckfehler vorbehalten.

MEDION®

MTC - Medion Technologie Center

Freiherr-vom-Stein-Straße 131

45473 Mülheim / Ruhr

Deutschland

Hotline: 01805 - 633 466

Fax: 01805 - 654 654

... 0180call

(0,14 Euro/Minute aus dem deutschen Festnetz
der Telekom, abweichende Mobilfunknetzpreise möglich.)

Servicebereich der Homepage:

www.medion.de/service

www.medion.de

03/28/11